



2016

Les accessoires

The accessories - Los accesorios



Les Sous-couches

Underlays / Las subcapas

INDISPENSABLES À LA POSE DES REVÊTEMENTS DE SOLS ALSAPAN, NOS SOUS-COUCHEES OFFRENT UNE MULTITUDE D'AVANTAGES POUR VOTRE INTÉRIEUR :

- Amélioration du confort de marche
- Isolation phonique aux bruits d'impact
- Isolation thermique
- Pare-vapeur (selon sous-couche)
- Absorption des aspérités du support
- Écologique et naturelle (selon sous-couche)
- Résistance à la compression grâce à une forte densité (selon sous-couche)
- Résistance aux moisissures et aux insectes
- Pratique, maniable, de découpe et de pose facile
- Compatible chauffage au sol

Dans les lieux où un risque d'humidité existe (par exemple : sol en rez-de-chaussée, sol en béton...) un film pare-vapeur doit être posé sous la sous-couche si celle-ci n'en intègre pas.

OUR UNDERLAYS ARE AN INDISPENSABLE PART OF ALSAPAN FLOORING INSTALLATION AND BRING A WIDE RANGE OF BENEFITS:

- More comfortable on the feet
- Acoustic insulation reduces impact noises
- Heat insulation
- Vapour barrier (certain underlays only)
- Compensates for uneven surface
- Ecological and natural (varies according to underlay)
- High-density offers excellent compressive strength (varies according to underlay)
- Resistant to mildew and insects
- Easy to handle, cut and lay
- Compatible with underfloor heating

Where there is a risk of excessive moisture, such as a ground-level or concrete floor, a vapour-barrier film should be placed under any underlay which does not include one.

NUSTRAS SUBCAPAS, IMPRESCINDIBLES EN LA COLOCACIÓN DE LOS REVESTIMIENTOS DE SUELOS ALSAPAN, OFRECEN NUMEROSAS VENTAJAS PARA SUS ESTANCIAS INTERIORES:

- Mayor comodidad de desplazamiento
- Aislamiento frente a los ruidos de impacto
- Aislamiento térmico
- Barrera de vapor (según el tipo de subcapa)
- Absorción de las asperezas del soporte
- Ecológica y natural (según el tipo de subcapa)
- Resistente a la compresión gracias a su alta densidad (según el tipo de subcapa)
- Resistente al moho y a los insectos
- Práctica, manejable y de instalación y corte rápidos
- Compatible con calefacción de suelo radiante

En las zonas donde exista riesgo de humedad (por ejemplo: suelo en planta calle, suelo de hormigón) y, en caso de que no la incluya, se debe instalar una lámina que actúe como barrera de vapor bajo la subcapa.

Produit	Réf. article	Matière	Épaisseur	Dim.	Surface couverte	Cond.	Réduction acoustique (dB)	Resistance thermique (m²x K/W)	Résistance à la compression	Compatibilité chauffage au sol	Destination produit				
											Pièces humides	À l'étage ou en appartement	Au RDC ou au dessus d'un garage	Spécial revêtement de sol vinyle	Spécial revêtement de sol parquet et stratifié
Alsaprotect	100064	Film Polyéthylène (PE)	150 µ	8,4 x 2,4 m	20 m²	carton de 10 films				oui	X	X	INDISPENSABLE	X	X
Alsaplus	102439	Mousse Polyéthylène (PE) + film PE	2 mm + film pare-vapeur 150 µ	20 ml x 1 m	20 m²	sachet de 4 rouleaux	-18,8	0,05		oui	X	X	X	X	X
Alsamousse	10717 (2 mm) 11664 (3 mm)	Mousse Polyéthylène (PE)	existe en 2 ou 3 mm	20 ml (2 mm) ou 15 ml (3 mm) x 1 m	20 m² (2 mm) ou 15 m² (3 mm)	sachet de 4 rouleaux	-18	0,062		oui	X	X	X	X	X
Densifoam	123507	Mousse Polyéthylène (PE)	3 mm	15 ml x 1,250 m	15 m²	à l'unité	-19	0,06	X	oui	X	X	X	X	X
Densifoam+	123487	Mousse Polyéthylène (PE) + film PE	2 mm + film pare-vapeur 150 µ	20 ml x 1,250 m	20 m²	à l'unité	-17	0,062		oui	X	X	X	X	X
Alsamousallu	11661	Mousse Polyéthylène (PE) + film alu	2 mm + film aluminisé de 20 µ	15 ml x 1 m	15 m²	sachet de 6 rouleaux	-17	0,062		oui	X	X	X	X	X
Alsacoustic	55107	Mousse de granulats de PU	5 mm	20 ml x 1 m	20 m²	à l'unité	-20	0,14	X	oui mais déconseillée	X	X	X	X	X
Floorisol	1405	Fibres de bois	5 mm	79 x 59 cm	7 m²	paquet de 7 m²	-19	0,07		oui mais déconseillée	X	X	X	X	X
Alsalin	128725	Fibres de lin	4 mm	15 ml x 1 m	15 m²	à l'unité	-20	0,0421		oui	X	X	X	X	X
Conforlay	503958	Fibres de bois	1,8 mm	79 x 59 cm	7 m²	paquet de 7 m²	-22,5	0,0343		oui	X	X	X	X	X
Alsavinyle	129508	Polyéthylène réticulé physiquement	1,5 mm	15 ml x 1 m	15 m²	à l'unité	-18	0,039	X	oui	X	X	X	X	X

Légende

Caption / Leyenda



Compatible chauffage au sol
Compatible with underfloor heating
Compatible con calefacción de suelo radiante



Isolation des bruits ambiants
Insulates against impact noise
Aislamiento frente a los ruidos de impacto



Résiste aux charges lourdes
Withstands heavy loads
Resiste a las cargas pesadas



Évite les remontées d'humidité
Prevents moisture rising
Evita el ascenso de la humedad



Minimise les aspérités du sol
Compensates uneven floors
Minimiza las asperezas del suelo

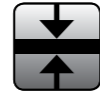

Épaisseur
Thickness
Espesor



Isolant thermique
Heat insulation
Aislamiento térmico



Dimensions produit
Dimensions
Dimensiones



Isolation des bruits de transmission
Transition noise reduction
Aislamiento frente a los ruidos de transmisión



Isolation acoustique
Noise reduction
Aislamiento acústico



Produit naturel et écologique
Natural, ecological product
Producto natural y ecológico

Sous-couches

Underlays / Las subcapas

ALSAMOUSSE

Surface couverte : 1 rouleau = 15m² (en 3 mm) ou 20m² (en 2 mm)
Cette sous-couche en polyéthylène, minimise les rugosités des supports et sert d'isolant thermique.

Area covered: 1 roll = 15m² (3 mm) or 20m² (2 mm)
A polyethylene underlay which compensates uneven surfaces and provides heat insulation.

Superficie cubierta: 1 rollo = 15m² (de 3 mm) o 20m² (de 2 mm)
Esta subcapa de polietileno minimiza las rugosidades de los soportes y sirve de aislante térmico.



ALSAPLUS

Surface couverte : 1 rouleau = 20m²
Cette sous-couche en polyéthylène, minimise les rugosités des supports et sert d'isolant thermique. Elle est livrée avec film pare vapeur intégré (150µ d'épaisseur).

Area covered: 1 roll = 20m²
This polyethylene underlay compensates uneven surfaces and provides heat insulation. It comes ready-fitted with a vapour barrier (150µ thick).

Superficie cubierta: 1 rollo = 20m²
Esta subcapa de polietileno minimiza las rugosidades de los soportes y sirve de aislante térmico. Se entrega con una barrera de vapor en forma de lámina (150µ de espesor).



Sous-couches

Underlays / Las subcapas

ALSAPROTECT

Surface couverte : 1 paquet = 20m²
Indispensable à la pose d'un revêtement de sol stratifié ou parquet !
Ce film, en polyane, permet d'éviter les remontées d'humidité.

Area covered: 1 box = 20m²
An indispensable part of any laminate or parquet flooring installation, this polyane film prevents moisture rising.

Superficie cubierta: 1 paquete = 20m²
Imprescindibles en la instalación de los revestimientos de suelo laminado o parquet. Esta lámina de polietileno de baja densidad evita los ascensos de humedad.



8,4 x 2,4 m 150 microns

DENSIFOAM / DENSIFOAM+

Surface couverte : 1 rouleau = 15m² (en 3 mm) ou 20m² (en 2 mm)
Cette sous-couche en polyéthylène, minimise les rugosités des supports et sert d'isolant thermique. Elle est livrée avec ou sans film pare vapeur intégré (150µ d'épaisseur).

Area covered: 1 roll = 15m² (3 mm) or 20m² (2 mm)
This polyethylene underlay compensates uneven surfaces and provides heat insulation. It comes ready-fitted with a vapour barrier (150µ thick).

Superficie cubierta: 1 rollo = 15m² (de 3 mm) o 20m² (de 2 mm)
Esta subcapa de polietileno minimiza las rugosidades de los soportes y sirve de aislante térmico. Se entrega con o sin barrera de vapor en forma de lámina (150µ de espesor).



*Avec pare-vapeur 150µ. / With vapour barrier 150µ. / Con barrera de vapor 150µ.



L'INDISPENSABLE
THE INDISPENSABLE UNDERLAY
EL PRODUCTO IMPRESCINDIBLE

Sous-couches

Underlays / Las subcapas



ALSAMOOUSSALU

Surface couverte : 1 rouleau = 15m²
 Cette sous-couche en polyéthylène, est spécialement conçue pour la pose flottante en milieux humides.

Area covered: 1 roll = 15m²
 This polyethylene underlay is especially designed for floating flooring in high-moisture environments.

Superficie cubierta: 1 rollo = 15m²
 Esta subcapa de polietileno está diseñada específicamente para la colocación de suelos flotantes en entornos húmedos.



*+ film aluminisé de 20µ / + 20µ aluminized film / + lámina aluminizada de 20µ.

ALSALIN

Surface couverte : 1 rouleau = 15m²
 Cette sous-couche en fibres de lin, 100% naturelle, est parfaite pour isoler les sols des bruits d'impacts (- 20 dB) ainsi que ceux des bruits ambiants (bruit de pas dans la pièce).

Area covered: 1 roll = 15m²
 This 100% natural flax fibre underlay offers excellent insulation against ambient (footsteps) and impact noise (-20 dB).

Superficie cubierta: 1 rollo = 15m²
 Esta subcapa de fibras de lino, 100 % natural, es perfecta para aislar los suelos de los ruidos de impacto (-20dB) y los ruidos de ambiente (ruidos de pasos en la habitación).

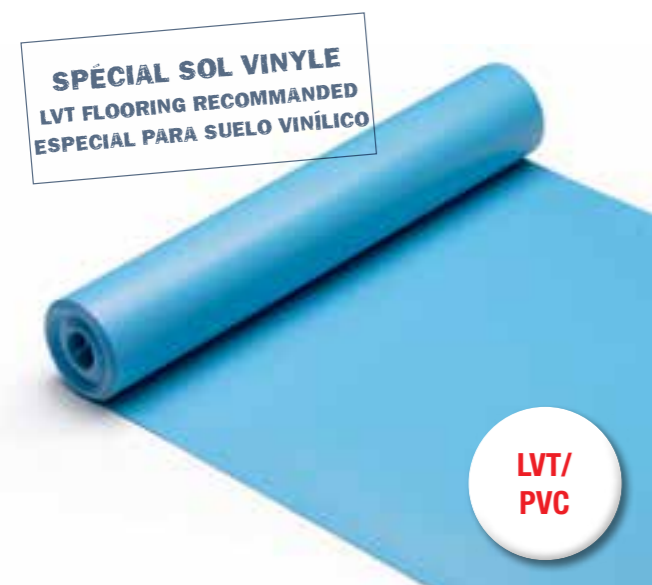

ALSAVINYLE

Surface couverte : 1 rouleau = 15m²
 Cette sous-couche en polyéthylène, est spécialement adaptée à la pose de revêtement vinyle, elle minimise les rugosités des supports et sert d'isolant thermique. Très dense, elle résiste aux lourdes charges.

Area covered: 1 roll = 15m². This polyethylene underlay is specially designed for use with vinyl flooring, helps compensate uneven surfaces and offers heat insulation. Its high density allows it to withstand heavy loads.

Superficie cubierta: 1 rollo = 15m². Esta subcapa de polietileno está especialmente concebida para la colocación de revestimientos vinílicos; también minimiza las rugosidades de los soportes y sirve de aislamiento térmico. Es una subcapa de alta densidad, por lo que resiste las cargas pesadas.



FLOORISOL

Surface couverte : 1 paquet = 7m²
 Cette sous-couche en fibres de bois, est parfaite pour insonoriser les sols des bruits d'impacts (à - 19 dB). Elle est acoustique, écologique et naturelle à 98%.

Area covered: 1 box = 7m²
 This wood-fibre underlay offers excellent insulation against impact noise (-19 dB) and is ecological and 98% natural.

Superficie cubierta: 1 paquete = 7m²
 Esta subcapa de fibras de madera es perfecta para insonorizar los suelos de los ruidos de impacto (a -19 dB). Es una subcapa acústica, ecológica y natural al 98 %.

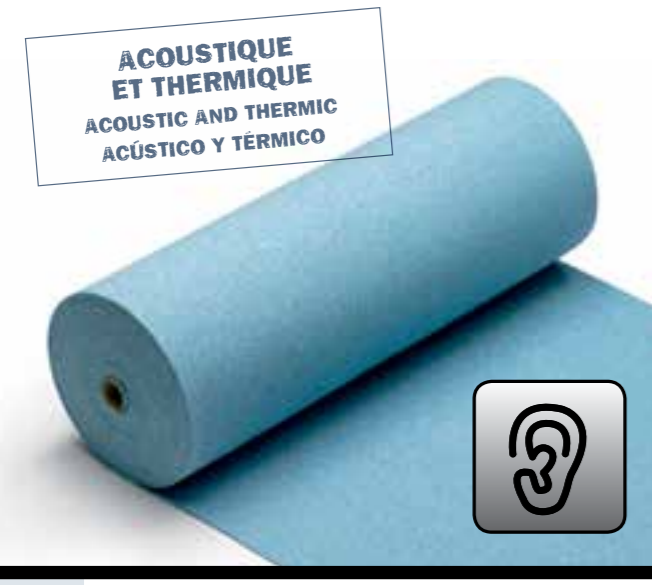

ALSACOUSTIC

Surface couverte : 1 rouleau = 20m²
 Cette sous-couche en polyuréthane, est un isolant thermique mais surtout acoustique. Elle est parfaite pour insonoriser les sols des bruits d'impacts (à - 20 dB).

Area covered: 1 roll = 20m²
 This polyurethane underlay provides both thermal and acoustic insulation. It will reduce impact noise (by 20 dB).

Superficie cubierta: 1 rollo = 20m²
 Esta subcapa de poliuretano es un aislante térmico, pero sobre todo acústico. Es perfecta para insonorizar los suelos de los ruidos de impacto (a -20 dB).



CONFORLAY

Surface couverte : 1 paquet = 7m²
 Cette sous-couche en fibres de bois, 100% naturelle et écologique, est un isolant thermique mais surtout acoustique. Elle est parfaite pour isoler les sols des bruits d'impacts (-22,5 dB). Elle convient ÉGALEMENT aux sols vinyles.

Area covered: 1 box = 7m². This wood-fibre underlay is ecological and 100% natural and provides both thermal and acoustic insulation. It will reduce impact noise (by 22,5 dB). It can ALSO be used with vinyl flooring.

Superficie cubierta: 1 paquete = 7m². Esta subcapa compuesta de fibras de madera, 100 % natural y ecológica, es un aislante térmico, pero sobre todo acústico. Es ideal para aislar los suelos de los ruidos de impacto (-22,5 dB). TAMBIÉN es compatible con los suelos vinílicos.

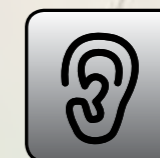

PLINTHE 80 MM

SKIRTING 80 MM / RODAPIÉ 80 MM

Dimensions : 2500 x 80 x 15 mm

Conditionnement : boîte cartonnée de 5 plinthes soit 12,5 ml

Mise en oeuvre : à clipser, clouer, visser ou coller.

Dimensions: 2500 x 80 x 15 mm

Packing: 5 pieces/box = 12,5 lm

Installation: to clip, tack, screw or glue

Dimensiones: 2500 x 80 x 15 mm

Embalaje: 5 unidades/caja = 12,5 ml

Instalación: para sujetar (con pinza), clavar, atornillar o encolar.

PLINTHE 58 MM

SKIRTING 58 MM / RODAPIÉ 58 MM

Dimensions : 2500 x 58 x 12 mm

Conditionnement : boîte cartonnée de 5 plinthes soit 12,5 ml

Mise en oeuvre : à clipser, clouer, visser ou coller.

Dimensions: 2500 x 58 x 12 mm

Packing: 5 pieces/box = 12,5 lm

Installation: to clip, tack, screw or glue

Dimensiones: 2500 x 58 x 12 mm

Embalaje: 5 unidades/caja = 12,5 ml

Instalación: para sujetar (con pinza), clavar, atornillar o encolar.

QUART DE ROND

QUARTER ROUND / JUNQUILLO

Dimensions : 2500 x 17 x 17 mm

Conditionnement : boîte cartonnée de 10 profilés soit 25 ml

Mise en oeuvre : à clouer, visser ou coller.

Dimensions: 2500 x 17 x 17 mm

Packing: packs of 10 units = 25 lm

Installation: to tack, screw or glue.

Dimensiones: 2500 x 17 x 17 mm

Embalaje: 10 unidades/caja = 25 ml

Instalación: para clavar, atornillar o encolar.

Les plinthes

Skirtings / Rodapiés

AFIN DE FINALISER LA POSE DE VOTRE SOL, NOUS DISPOSONS DE 4 TYPES DE PLINTHES, ADAPTÉES À TOUS VOS INTÉRIEURS.

AVEC PLUS DE 100 COLORIS, NOUS AVONS LA PLINTHE QU'IL VOUS FAUT !

TO COMPLETE THE INSTALLATION OF YOUR FLOORING, WE ALSO OFFER 4 TYPES OF MDF SKIRTINGS, DESIGNED TO MATCH YOUR INTERIOR.

WITH OVER 100 COLOURS AVAILABLE, WE HAVE THE SKIRTING YOU NEED!

PARA FINALIZAR LA COLOCACIÓN DE SU SUELO, DISPONEMOS DE 4 TIPOS DE RODAPIÉS CON SOPORTE DE MDF QUE SE ADAPTAN A TODAS SUS ESTANCIAS INTERIORES.

ENCUENTRE EL RODAPIÉS QUE NECESITA, ¡TENEMOS MÁS DE 100 COLORES DIFERENTES!

CONTRE-PLINTHES «SCOTIES»

COATED QUARTER ROUND «SCOTIES»
RINCONERAS «SCOTIES»

Dimensions : 2500 x 16 x 16 mm
Conditionnement : boîte cartonnée de 10 profilés soit 25 ml.
Mise en oeuvre : à clouer, visser ou coller.

Dimensions: 2500 x 16 x 16 mm
Packing: pack of 10 units = 25 lm
Installation: to tack, screw or glue.
Dimensiones: 2500 x 16 x 16 mm
Embalaje: 10 unidades/caja = 25 ml
Instalació: para clavar, atornillar o encolar.



PLINTHE DE RECouvreMENT

COVERING SKIRTING / RODAPIÉ DE SOLAPAMIENTO

Dimensions internes / Dimensions / Dimensiones : 2200 x 120 x 14mm

Conditionnement : boîte cartonnée de 10 plinthes soit 13,20 ml
1 décor disponible : blanc mat peignable.
Mise en oeuvre : à clouer, visser ou coller.

Packing: 10 pieces per box = 13,20 lm
1 decor available: white to be painted.
Installation: to tack, screw or glue.
Embalaje: 10 unidades por caja = 13,20 ml
Disponibile en 1 color: blanco para pintar.
Instalación: para clavar, atornillar o encolar.



PLINTHE STRUCTURÉE

PLINTHE STRUCTURÉE / PLINTHE STRUCTURÉE

Dimensions : 2600 x 100 x 17 mm
Conditionnement : par 6 plinthes soit 15,60 ml
Mise en oeuvre : à clouer, visser ou coller.

Dimensions: 2600 x 100 x 17 mm
Packing: pack of 6 units = 15,60 lm
Installation: to tack, screw or glue.
Dimensiones: 2600 x 100 x 17 mm
Embalaje: 6 unidades/caja = 15,60 ml
Instalación: para clavar, atornillar o encolar.

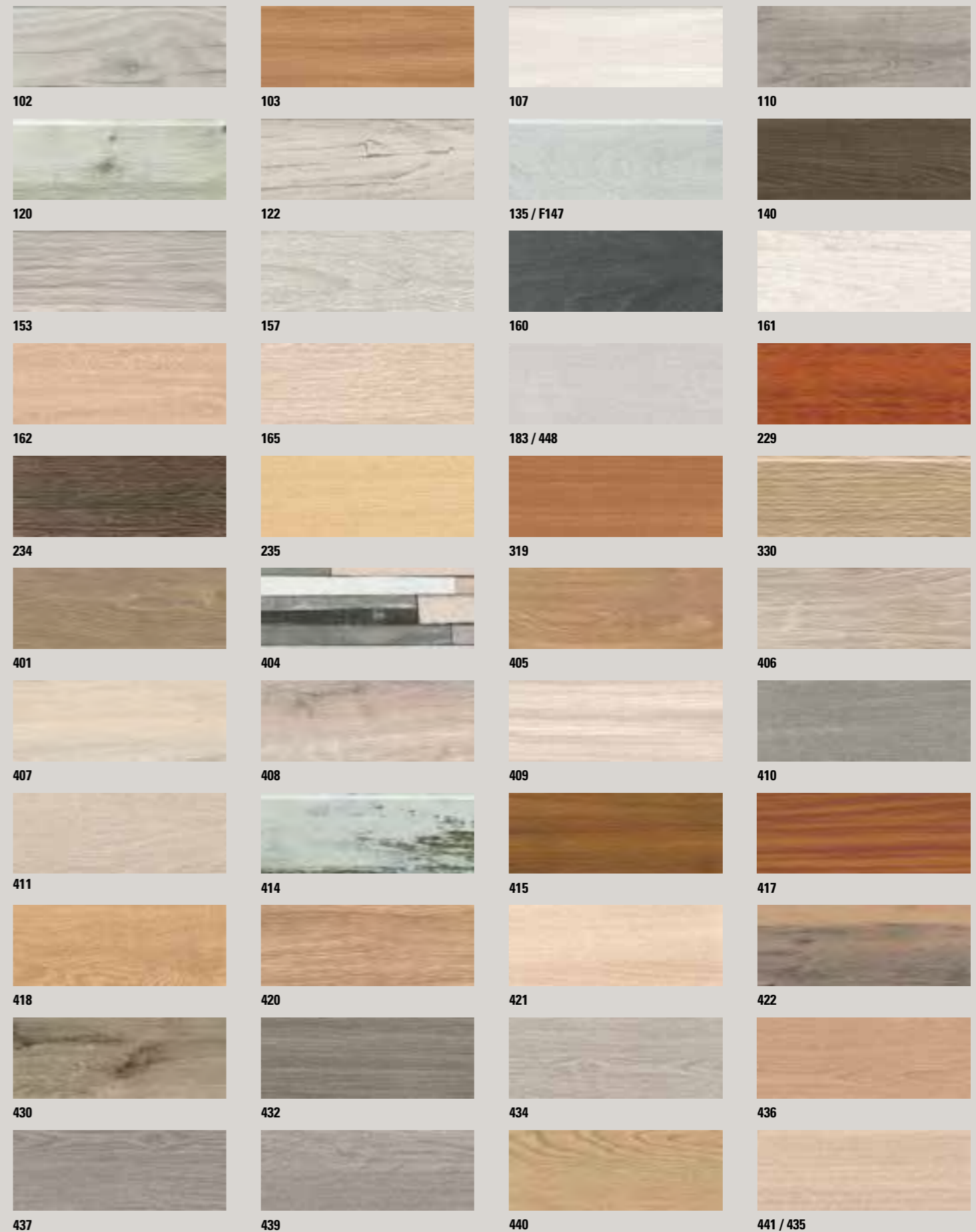

Les décors

Decors / Los diseños

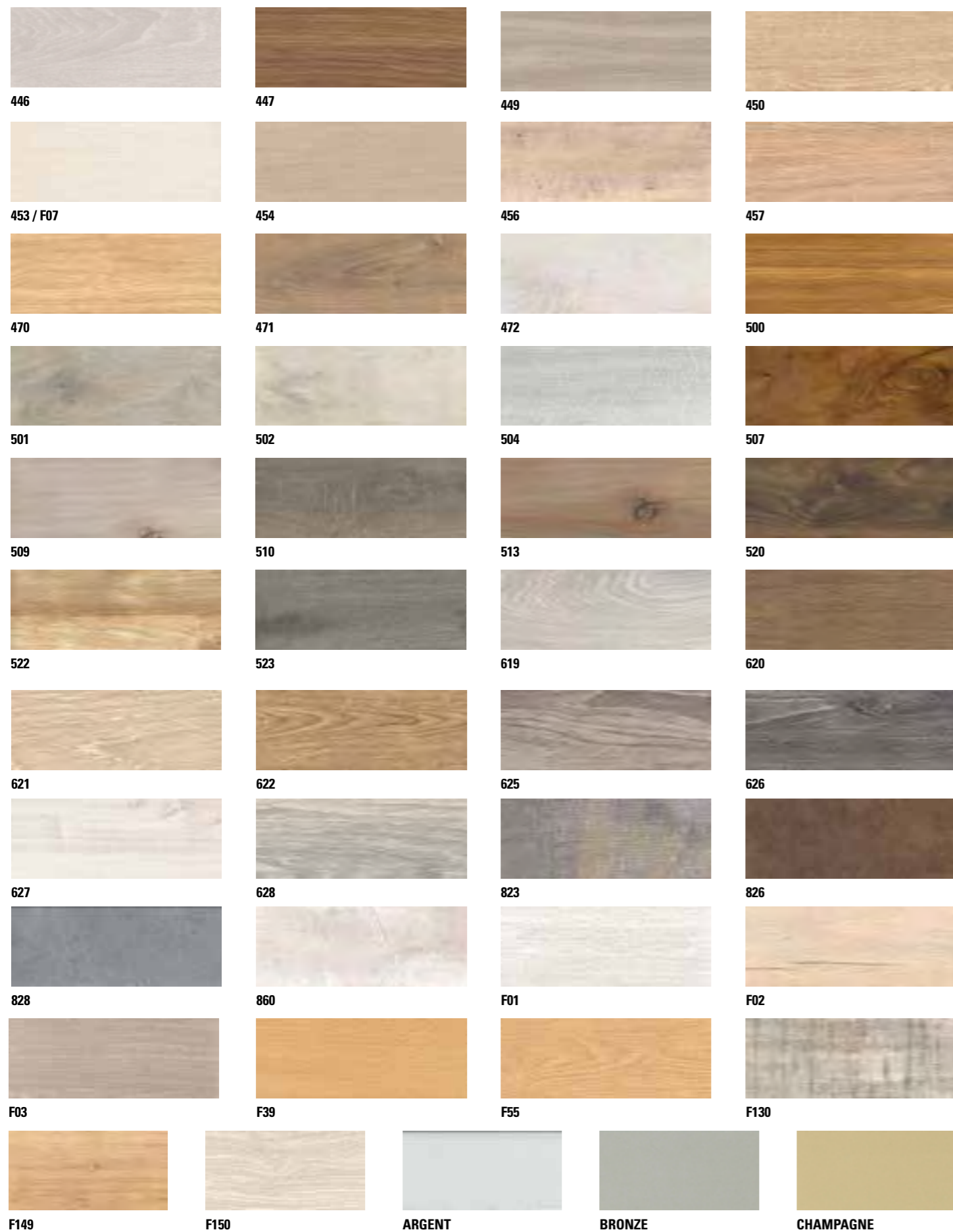

Les profilés

Profiles / Perfiles

QU'ILS SOIENT EN ALU OU EN HDF ENROBÉ, À VISSER, À CLIPSER OU À GLISSER DANS UNE BASE, NOUS PROPOSONS UNE LARGE GAMME DE PROFILÉS ADAPTÉS À TOUS VOS PROJETS DÉCORATIFS.
CHAQUE COLORIS DE PROFILÉS EST ASSORTI AUX REVÊTEMENTS DE SOL ALSAPAN.
CHAQUE PROFILÉ ALU EST DISPONIBLE EN 3 OU 4 TEINTES.

OUR WIDE RANGE OF ALUMINIUM AND HDF-COATED PROFILES CAN BE SCREWED OR CLIPPED ON OR SLID INTO A BASE, TO ANSWER ALL YOUR DECORATIVE NEEDS.
EVERY PROFILE COLOUR IS COORDINATED WITH ALSAPAN FLOORING.
EVERY ALUMINIUM PROFILE IS AVAILABLE IN 3 OR 4 SHADES.

YA SEAN DE ALUMINIO O DE HDF FORRADO, PARA ATORNILLAR, INSERTAR O DESLIZAR SOBRE UNA BASE, LE OFRECEMOS UN AMPLIO ABANICO DE PERFILES ADAPTADOS A TODOS SUS PROYECTOS DE DECORACIÓN.
CADA COLOR DE PERFIL COMBINA CON LOS REVESTIMIENTOS DE SUELO ALSAPAN.
CADA PERFIL DE ALUMINIO ESTÁ DISPONIBLE EN 3 O 4 TONALIDADES DE COLOR.

Profils aluminium

Aluminium profiles / Perfiles de aluminio

PROFILÉ DE DILATATION

TRANSITION SECTION PROFILE / JUNTA DE DILATACIÓN

Longueur / Length / Longitud : 900 ou 2700 mm.

Conditionnement : 10 unités par paquet, filmées, base cheville PVC incluse.
Décors : or, argent, bronze
Permet de relier des sols de hauteur variables de 4 à 21 mm et de rattraper une différence de niveau jusqu'à 6 mm

Packaging: pack of 10 units, film-wrapped, PVC dowels included.

Patterns: gold, silver, bronze

Can be used for connecting floorings with level difference from 4 to 21mm.

Difference of level until 6 mm.

Embalaje: 10 unidades, flejadas, base de PVC incluida.

Acabado: oro, plata, bronce

Permite utilizar para suelos de altura variable de 4 a 21 mm

Diferencia de nivel hasta 6 mm.



PROFILÉ DE SEUIL

LEVELLING SECTION PROFILES

JUNTA DE TRANSICIÓN

Longueur / Length / Longitud : 900 ou 2700 mm.

Conditionnement : 10 unités par paquet, filmées, base cheville PVC incluse.
Décors : or, argent, bronze
Permet de relier des sols de hauteur variables de 4 à 16 mm.

Packaging: pack of 10 units, film-wrapped, PVC dowels included.

Patterns: gold, silver, bronze

Can be used for connecting floorings with level difference from 4 to 16 mm.

Embalaje: 10 unidades, flejadas, base de PVC incluida.

Acabado: oro, plata, bronce

Permite utilizar para suelos de altura variable de 4 a 16 mm.

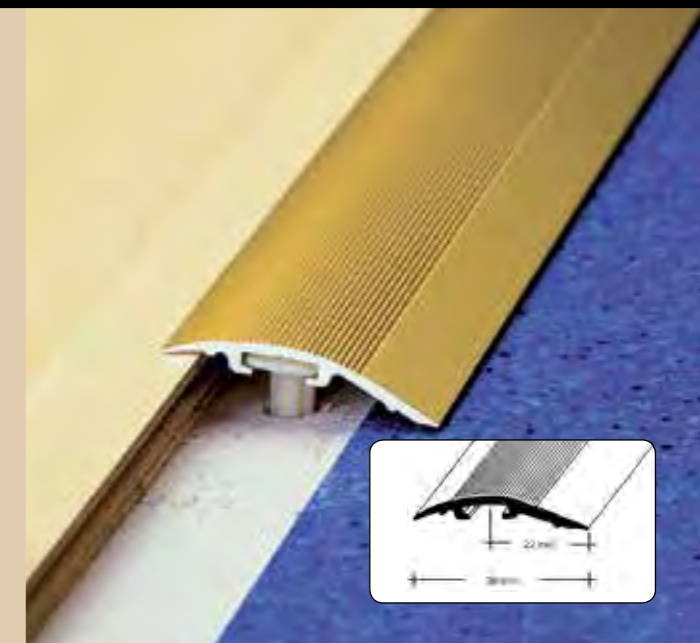

PROFILÉ DE JONCTION

T-SECTION PROFILE / PERFIL DE UNIÓN

Longueur / Length / Longitud : 900 ou 2700 mm.

Conditionnement : 10 unités par paquet, filmées, base PVC incluse.
Décors : or / argent / sahara / havanna**
Permet de relier des sols de hauteurs variables : de 7 à 15 mm.

Packaging: packs of 10 units, film-wrapped, PVC base included.

Patterns: gold / silver / sahara / havanna**

Can be used for connecting floorings with level difference from 7 to 15 mm.

Embalaje: 10 unidades, flejadas, base de PVC incluida.

Acabado: oro / plata / sahara / havanna**

Permite utilizar para suelos de altura variable de 7 a 15 mm.



PROFILÉ D'ADAPTATION

ADAPTATION SECTION PROFILES

PERFILES DE TRANSICIÓN

Longueur / Length / Longitud : 900 ou 2700 mm.

Conditionnement : 10 unités par paquet, filmées, base PVC incluse.
Décors : or / argent / sahara / havanna**
Permet de relier des sols de hauteurs variables de 7 à 16 mm.

Packaging: pack of 10 units, film-wrapped, PVC base included.

Patterns: gold / silver / sahara / havanna**

Can be used for connecting floorings with level difference from 7 to 16 mm.

Embalaje: 10 unidades, flejadas, base de PVC incluida.

Acabado: oro / Plata / Sahara / Havana**

Permite utilizar para suelos de altura variable de 7 a 16 mm

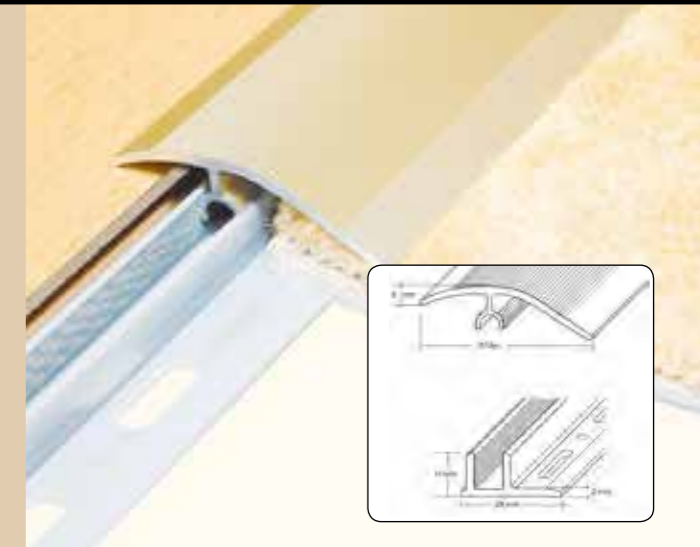

PROFILÉ DE JONCTION A VISSER

T-SECTION PROFILE TO BE SCREWED

PERFIL DE UNIÓN PARA ATORNILLAR

Longueur / Length / Longitud : 1000 ou 2700 mm.

Conditionnement : à l'unité, filmé, base alu et quincaillerie incluse.
Décors : sahara / argent / havanna.
Permet de relier des sols de hauteur variables de 7 à 17,5 mm.

Packaging: individual units, film-wrapped, aluminium dowel and hardware included.

Patterns: sahara / silver / havanna.

Can be used for connecting floorings with level difference from 7 to 17,5mm.

Embalaje: por unidad, base de aluminio y quincallería incluida.

Acabado: sahara / plata / havanna.

Permite utilizar para suelos de altura variable de 7 a 17,5 mm.



PROFILÉ D'ADAPTATION A VISSER

ADAPTATION SECTION PROFILES TO BE SCREWED

PERFILES DE TRANSICIÓN PARA ATORNILLAR

Longueur / Length / Longitud : 1000 ou 2700 mm.

Conditionnement : à l'unité, filmé, base alu et quincaillerie incluse.
Décors : sahara / argent / havanna.
Permet de relier des sols de hauteur variables de 7 à 17,5 mm.

Packaging: individual units, film-wrapped, aluminium dowel and hardware included.

Patterns: sahara / silver / havanna.

Can be used for connecting floorings with level difference from 7 to 17,5 mm.

Embalaje: por unidad, base de aluminio y quincallería incluida.

Acabado: sahara / plata / havanna.

Permite utilizar para suelos de altura variable de 7 a 17,5 mm.



Profils aluminium

Aluminium profiles / Perfiles de aluminio

Profils enrobage HDF

HDF-Coated profiles / Perfiles HDF forrado

PROFILÉ DE FINITION « SUBTILE »

« SUBTILE » EDGE PROFILE

PERFIL DE ACABADO «SUBTILE»

Longueur / Length / Longitud : 2500 mm.

Conditionnement : 10 unités par paquet, filmé.
Profils de finition en aluminium à coller au mur
Décors : or / argent / sahara / havanna / blanc

Packaging: packs of 10 units, film-wrapped.
Aluminium edge profile for gluing to wall
Patterns: gold / silver / sahara / havanna / white

Embalaje: 10 unidades, flejadas.
Perfil de acabado de aluminio para pegar en la pared
Decoraciones : oro / plata / sahara / havanna / blanco

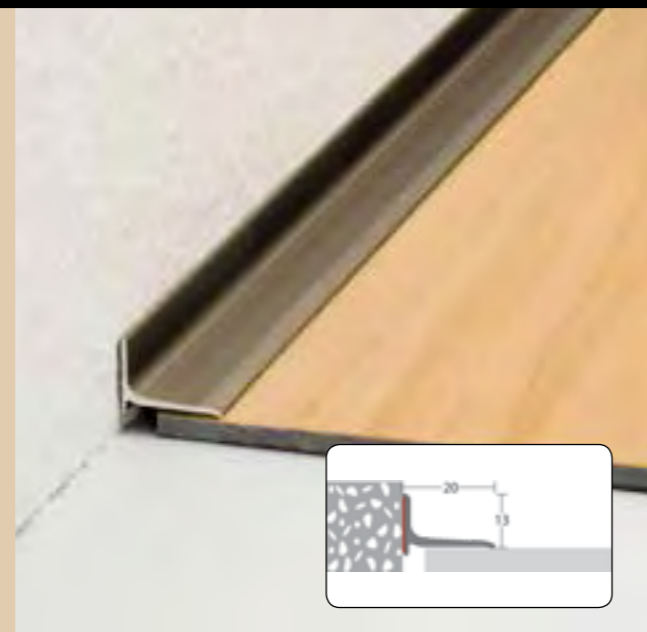

PROFILÉ DE JONCTION

T-SECTION PROFILE / PERFIL DE UNIÓN

Longueur / Length / Longitud : 900 ou 2700 mm.

Conditionnement : 10 unités par paquet, filmées, base PVC et quincaillerie incluse.
Décors : assortis aux revêtements de sols stratifiés.
Mise en oeuvre : fixation invisible par emboîtement sur base PVC.

Packaging: pack of 10, film-wrapped, PVC base and hardware included.
Patterns: in accordance with laminate floorings.
Installation: concealed slot-in installation with PVC base.

Embalaje: 10 unidades, flejadas, base de PVC incluida.
Diseños: a juego con la gama de suelos laminados.
Instalación: fijación invisible mediante encaje sobre la base de PVC.

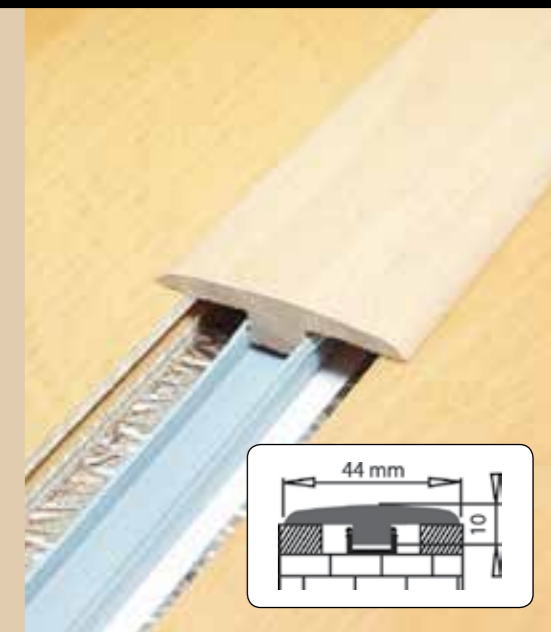

PROFILÉ DE NEZ DE MARCHE

STAIRNOSE PROFILE / MAMPERLÁN

Longueur / Length / Longitud : 1000 ou 2500 mm.

Conditionnement : à l'unité, filmé.
Décors : or / argent / sahara / havanna**
Convient pour revêtements de sols de 8 à 9 mm d'épaisseur.

Packaging: individual units, film-wrapped.
Patterns: gold / silver / sahara / havanna**
Appropriate for flooring thickness from 8 to 9 mm.

Embalaje: por unidad, embalaje individual.
Acabado: oro / plata / sahara / havanna**
Recomendado para suelos de grosor entre 8-9 mm.

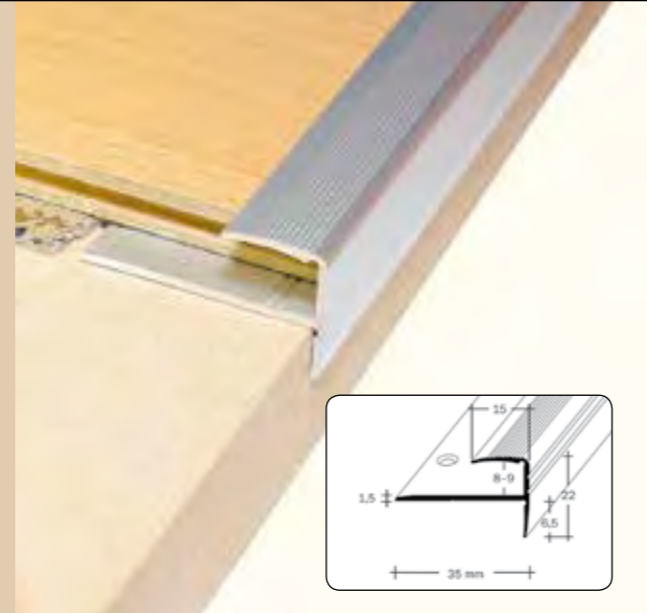

PROFILÉ D'ÉGALISATION

TRANSITION SECTION PROFILE / JUNTA DE DILATACIÓN

Longueur / Length / Longitud : 900 ou 2700 mm.

Conditionnement : 10 unités par paquet, filmées, base PVC et quincaillerie incluse.
Décors : assortis aux revêtements de sols stratifiés.
Mise en oeuvre : fixation invisible par emboîtement sur base PVC.

Packaging: pack of 10 units, film-wrapped, PVC base and hardware included.
Patterns: in accordance with laminate floorings.
Installation: concealed slot-in installation with PVC base.

Embalaje: 10 unidades flejadas, base de PVC y quincallería incluida.
Diseños: a juego con la gama de suelos laminados.
Instalación: fijación invisible mediante encaje sobre la base de PVC.

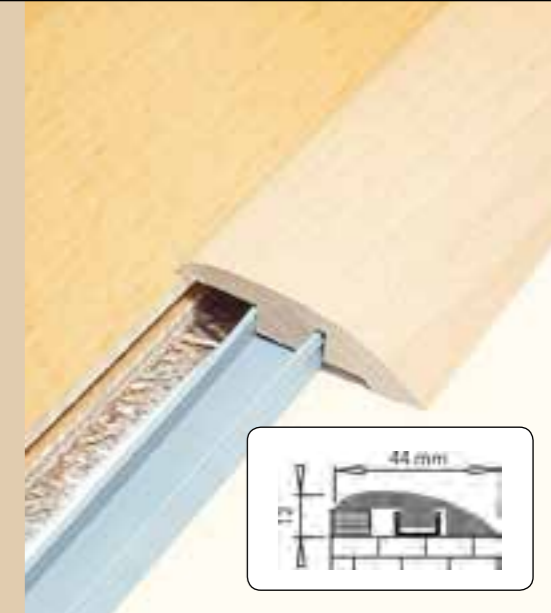

PROFILÉ DE NEZ DE MARCHE A VISSER

STAIRNOSE PROFILE TO BE SCREWED

MAMPERLÁN PARA ATORNILLAR

Longueur / Length / Longitud : 1000 ou 2500 mm.

Conditionnement : à l'unité, filmé, base alu et quincaillerie incluse.
Décors : sahara / argent / havanna.
Convient pour revêtements de sols de 7 à 18 mm d'épaisseur.

Packaging: individual units, film-wrapped, aluminium dowel and hardware included.
Patterns: sahara / silver / havanna.
Appropriate for flooring thickness from 7 to 18 mm.

Embalaje: por unidad, código de barras, base de aluminio y quincallería incluida.
Acabado: sahara / plata / havanna.
Recomendado para suelos de grosor entre 7 y 18 mm.

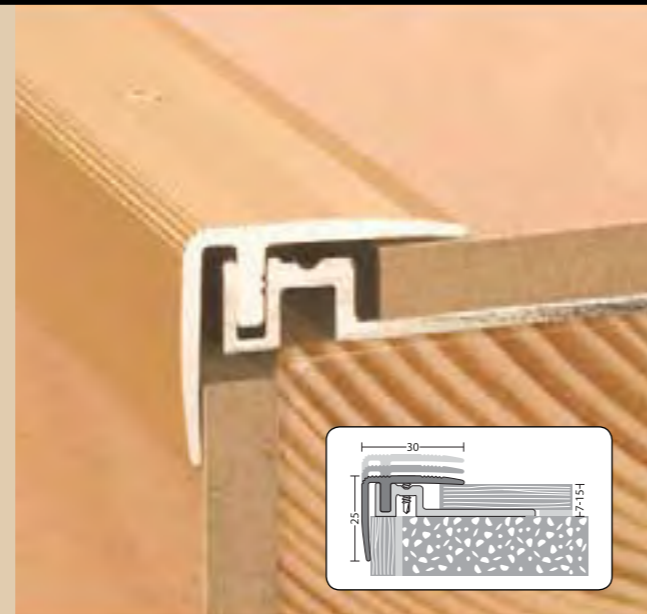

PROFILÉ DE NEZ DE MARCHE

STAIRNOSE PROFILE / MAMPERLÁN

Longueur / Length / Longitud : 1350 ou 2700 mm.

Conditionnement : 5 unités par paquet, filmées, base PVC et quincaillerie incluse.
Décors : assortis aux revêtements de sols stratifiés.
Mise en oeuvre : fixation invisible par emboîtement sur base PVC.

Packaging: pack of 5 units, film-wrapped, PVC base and hardware included.
Patterns: in accordance with laminate floorings.
Installation: concealed slot-in installation with PVC base.

Embalaje: 5 unidades flejadas, base de PVC y quincallería incluida.
Diseños: a juego con la gama de suelos laminados.
Instalación: fijación invisible mediante encaje sobre la base de PVC.



Profils enrobage HDF

HDF-Coated profiles / Perfiles HDF forrado

Les décors

Decors / Los diseños

PROFILÉ D'ÉGALISATION SOL D'ÉPAISSEUR 12 MM

FINISHING PROFILES FOR FLOORING, THICKNESS 12 MM
JUNTAS DE TRANSICIÓN PARA SUELOS 12 MM

Longueur / Length / Longitud : 900 ou 2700 mm.

Conditionnement : 10 unités par paquet, filmées, base PVC et quincaillerie incluse.

Décors : assortis aux revêtements de sols stratifiés.

Mise en oeuvre : fixation invisible par emboîtement sur base PVC.

Packaging: pack of 10 units, film-wrapped, PVC base and hardware included.

Patterns: in accordance with laminate floorings.

Installation: concealed slot-in installation with PVC base.

Embalaje: 10 unidades flejadas, base de PVC y quincallería incluida.

Diseños: a juego con la gama de suelos laminados

Instalación: fijación invisible mediante encaje sobre la base de PVC.

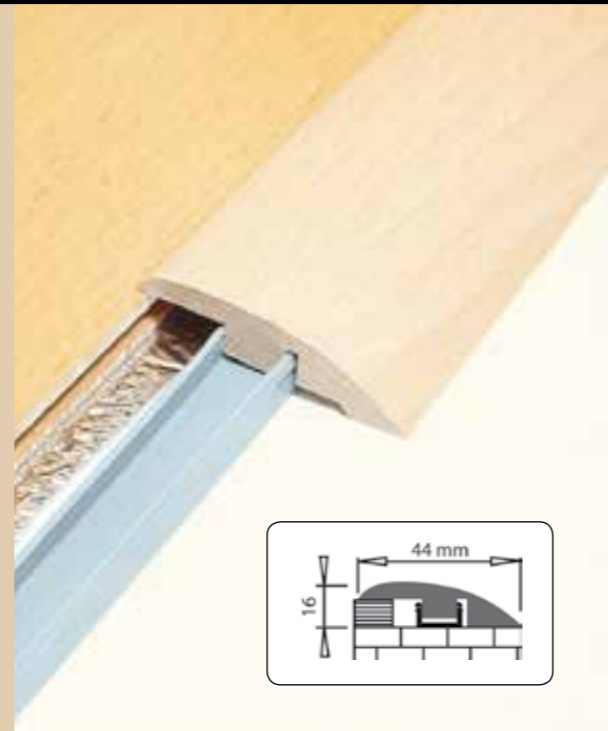

PROFILÉ DE JONCTION SOL D'ÉPAISSEUR 12 MM

T-SECTION PROFILES FOR FLOORING, THICKNESS 12 MM
JUNTAS DE DILATACIÓN PARA SUELOS 12 MM

Longueur / Length / Longitud : 900 ou 2700 mm.

Conditionnement : 8 unités par paquet, filmées, base PVC et quincaillerie incluse.

Décors : assortis aux revêtements de sols stratifiés.

Mise en oeuvre : fixation invisible par emboîtement sur base PVC.

Packaging: pack of 8 units, film-wrapped, PVC base and hardware included.

Patterns: in accordance with laminate floorings.

Installation: concealed slot-in installation with PVC base.

Embalaje: 8 unidades flejadas, base de PVC y quincallería incluida.

Diseños: a juego con la gama de suelos laminados.

Instalación: fijación invisible mediante encaje sobre la base de PVC.

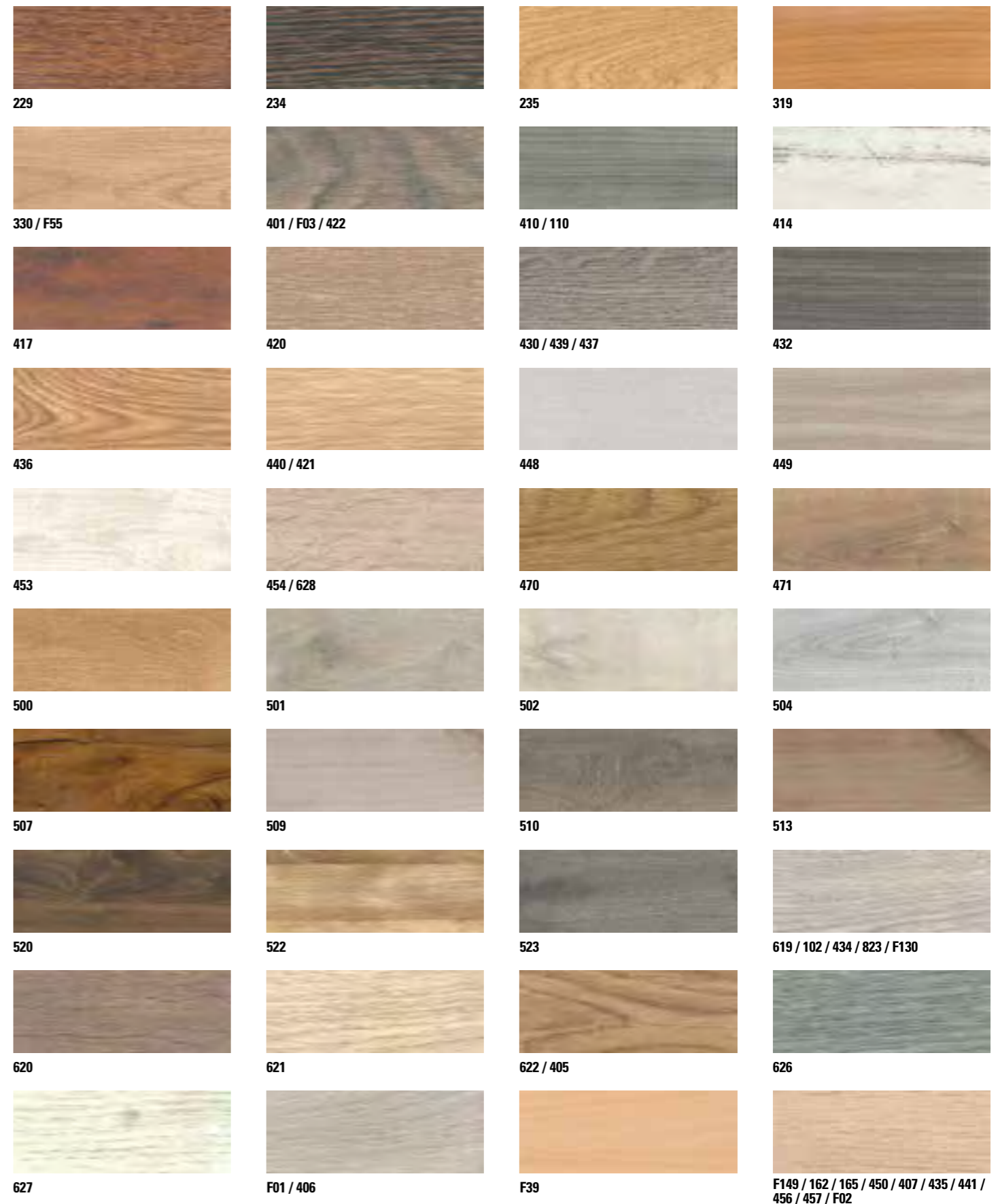
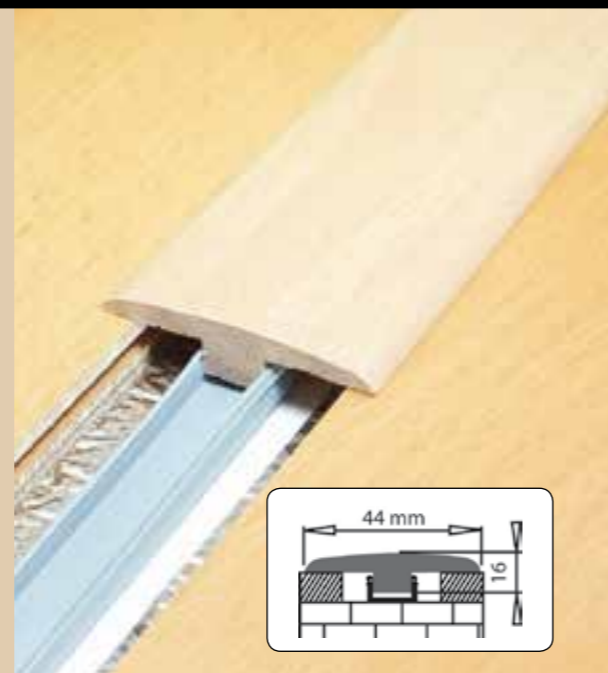

Les décors

Decors / Los diseños





Les autres accessoires

Other accessories / Otros accesorios

CONFORT DE POSE, PROTECTION DE VOS REVÊTEMENTS DE SOL DANS LE TEMPS, RÉPARATION DES PETITS ALÉAS :
 NOUS VOUS PROPOSONS UNE GAMME D'ACCESSOIRES COMPLÉMENTAIRES QUI VIENDRONT VOUS FACILITER LA VIE !
 A RANGE OF ACCESSORIES WILL HELP YOU IN MANY WAYS - MAKING INSTALLATION EASIER, PROVIDING ADDITIONAL
 PROTECTION FOR YOUR FLOORING AND REPAIRING MINOR DAMAGE.

INSTALACIÓN CÓMODA, PROTECCIÓN DURADERA DE SUS REVESTIMIENTOS DE SUELO, REPARACIÓN
 DE LOS PEQUEÑOS DESPERFECTOS: LE OFRECEMOS UNA GAMA DE ACCESORIOS ADICIONALES QUE LE HARÁN LA VIDA MÁS FÁCIL

Les autres accessoires

Other accessories / Otros accesorios

KIT DE POSE

TAPING BLOCK KIT

KIT DE INSTALACIÓN CON GOLPEADOR

Conditionnement : carton de 20 blisters.

Indispensable à la pose de revêtement de sol

Composition : 1 fer de traction / 40 cales de dilatation / 1 cale de frappe

Packaging: 20 blisters per box.

Essential for a correct fitting of the laminate flooring.

Making up: 1 claw hammer / 40 dilation wedges / 1 taping block

Embalaje: 20 bolsas por caja.

Imprescindible para una correcta instalación de suelo laminado.

Compuesto de: 1 pata de cabra, 40 cuñas separadoras, 1 taco de golpeo



KIT DE CALES DE DILATATION

DILATATION WEDGES KIT

KIT DE CUÑAS DE DILATACIÓN

Paquet comprenant 20 cales de dilatation supplémentaires

Conditionnement : carton de 20 kits.

Pack including 20 additional dilatation wedges

Packaging: 20 kits per box.

Paquete incluye 20 cuñas de dilatación suplementarias

Embalaje: 20 bolsas por caja.



CLIPS À PLINTHES

CLIPS SKIRTING / CLIPS PARA RODAPIÉS

Sachet de 30 clips + 30 vis + 30 chevilles

(5 ou 6 clips sont recommandés pour la pose d'un profilé)

Conditionnement : paquet de 10 sachets. Dimensions : 33 mm x 7 mm.

Including 30 clips, 30 screws, 30 plugs

(5 or 6 clips are recommended for the installation of a skirting)

Packaging: pack of 10 kits. Dimensions : 33 mm x 7 mm.

Paquete de 30 clips, 30 tornillos, 30 clavijas

(5 a 6 clips recomendados por cada rodapié)

Embalaje: caja de 10 paquetes. Dimensiones de los clips : 33 mm x 7 mm.

MISE EN OEUVRE :

- 1) Percer le support diam. 5 mm.
- 2) Enfoncez la cheville.
- 3) Apposer le clip, fixer le à l'aide de la vis.
- 4) Emboîter la plinthe, presser le profil contre le mur.

INSTALLATION :

- 1) Drill a 5 mm diameter hole through the support.
- 2) Push in the plug.
- 3) Insert the clip and fasten using the screw.
- 4) Clip in the skirting, press the profile against the wall.

FORMA DE INSTALACIÓN :

- 1) Taladrar un agujero en la pared de 5mm de diametro.
- 2) Atornillar la clavija / pinza.
- 3) Colocar la pinza y fijar con la ayuda de un tornillo.
- 4) Encajar el rodapié y presionar el perfil contra la pared.



Les autres accessoires

Other accessories / Otros accesorios

CLICSEAL

Produit d'étanchéité pour revêtement de sol stratifié
Tube de 125 ml \approx 6 m²

Conditionnement : carton de 24 pièces
Sous blister carton libre service.

*Protects and seals the laminate against water damage
and prevent swelling and joint opening*

Flap of 125 ml \approx 6 sqm

Packaging: 24 pieces - Under blister, self service.

Producto de impermeabilización para suelos laminados

Tubo de 125 ml \approx 6 m²

Embalaje: caja de 24 tubos - Embalaje de cartón en libre servicio.



COLORSEALANT

Les mastics acryliques COLORSEALANT sont adaptés
à la réalisation de joints colorés en périphérie de pièces.
Ils sont résistants à l'eau mais pas imperméables.
Cartouche de 310 ml. (Pistolet non inclus).

*CORSEALANT acrylic sealants are ideal for coloured edging seals.
They are water-resistant but not waterproof.
310 ml cartridge. (Tool not included).*

*Las masillas acrílicas CORSEALANT se adaptan a la realización
de juntas periféricas coloreadas. Son resistentes al agua,
pero no impermeables. Tubo de 310 gr. (Pistola no incluida).*



COLLE POUR PLINTHE

GLUE FOR SKIRTINGS

COLA PARA RODAPIÉS

Colle de montage à base de néoprène destinée
à la fixation de plinthes sur tous supports

Consommation : 1 cartouche (310 ml) pour environ 10 plinthes
Conditionnement : carton de 25.

Neoprene glue used to fix the profiles on every material

Consumption: 1 cartridge (310 ml) can be used to fix maximum 10 profiles

Packaging: 25 cartridges per box.

Cola de montaje para fijar los rodapiés sobre todo tipo de superficies

Consumo: 1 tubo (310 ml) para más o menos 10 rodapiés

Embalaje: caja de 25 tubos.



RUBAN ADHÉSIF ALUMINISÉ

ALUMINIZED ADHESIVE TAPE

CINTA ADHESIVA ALUMINIZADA

Scotch aluminisé recommandé pour la pose
de la sous couche aluminisée ALSAMO USSALU
Rouleaux de 66 ml x 50 mm. À l'unité.

*Aluminized adhesive tape recommended
for laying ALSAMO USSALU aluminized underlay.
Roll of 66 m x 50 mm. Packing: per unit.*

*Cinta adhesiva aluminizada recomendada en la
colocación de la subcapa aluminizada ALSAMO USSALU.
Rollos de 66 m x 50 mm. Embalaje: por unidad.*



RÉSINES DE RÉPARATION

REPAIR RESINS / RESINAS DE REPARACIÓN

Les résines de polyester monocomposantes COLORFILL,
en tubes de 25 gr., permettent des interventions rapides
et adaptées aux dégradations accidentelles des surfaces
de revêtement de sol stratifié.

*COLORFILL one-component resins are used for repairing accidental
damages to the surface of laminate flooring. They come in 25 gr tubes.*

*Las resinas monocomponentes COLORFILL en tubos de 25 gr permiten
intervenciones rápidas y adecuadas en caso de deterioro
accidental de la superficie del suelo laminado.*



PLANCHETTES

BOARDS / TABLETAS

Tablette de protection en polyéthylène.
Dimensions : 200 x 380 x 32 mm.
Vendue à l'unité.

*Polyethylene protective board.
Dimensions: 200 x 380 x 32 mm.
Sold individually.*

*Tabletas de protección de polietileno.
Dimensiones de 200 x 380 x 32 mm.
Vendida a la unidad.*



Les autres accessoires

Other accessories / Otros accesorios

FIX@PRESS

Outil d'aide à la pose de plinthes.
Fix@press permet de maintenir au mur les plinthes pendant le temps de séchage de la colle.
Kit composé de 10 supports et 12 zip
Conditionnement : carton de 30 kits

*Tool of assistance to the installation of skirting.
Fix@press allows to maintain the skirting to the wall during the drying time of the glue.
Making up: 10 supports and 12 zip
Packaging: 30 blisters per box*

*Herramienta de ayuda a la instalación de zócalos
Fix@press permite mantener a la pared los zócalos durante el tiempo de secado del pegamento.
Embalaje: 10 apoyos y 12 zip
Entrega de 30 blisters por caja*



RECHARGE FIX@PRESS

FIX@PRESS ZIP STRIPS

RECARGA FIX@PRESS

Zip de recharge pour l'outil d'aide à la pose des plinthes collées Fix@press.
Blisters composé de 30 zip.
Conditionnement : carton de 50 blisters.

*Extra zip strips for the Fix@press glued flooring installation aid.
Blisters pack with 30 zips.
Packaging: box of 50 blister packs.*

*Zip de recarga para la herramienta de ayuda en la fijación con cola de los rodapiés Fix@press.
El blíster consta de 30 zips.
Envase: cartón de 50 blisters.*



Les accessoires spécifiques Lvt & parquet

Hardwood and vinyl flooring accessories
Los accesorios específicos para
tarima flotante y suelo vinílico

ACCESSOIRES SPÉCIALEMENT CONÇUS POUR NOTRE GAMME DE PARQUET CONTRECOLLÉ ET LVT.
ACCESSORIES ESPECIALLY DESIGNED FOR OUR RANGE OF HARDWOOD AND VINYL FLOORING.
ACCESORIOS ESPECIALMENTE DISEÑADOS PARA NUESTRA GAMA DE TARIMA FLOTANTE Y SUELO VINÍLICO.

Les accessoires spécifiques

Specific accessories / Les accesorios específicos

Lvt et Parquet

Hardwood and vinyl flooring / Tarima flotante y vinílico

BARRE DE SEUIL ALUMINIUM SUR RAIL PVC

ALUMINIUM PROFILE ON PVC RAIL
PERFIL ALUMINIO SOBRE RAÍL PVC

Longueur / Lenght / Longitud : 900 ou 2500 mm.

Profilé à destination de sols d'amplitude 4 à 7,5 mm
Décors : sahara – argent – bronze – alu mate

T-profile for flooring thicknesses 4 to 7.5 mm
Patterns: sahara – silver – bronze – matte aluminium

Perfil para suelos de 4 a 7,5 mm de amplitud.
Acabados: sahara – plata – bronce – aluminio mate

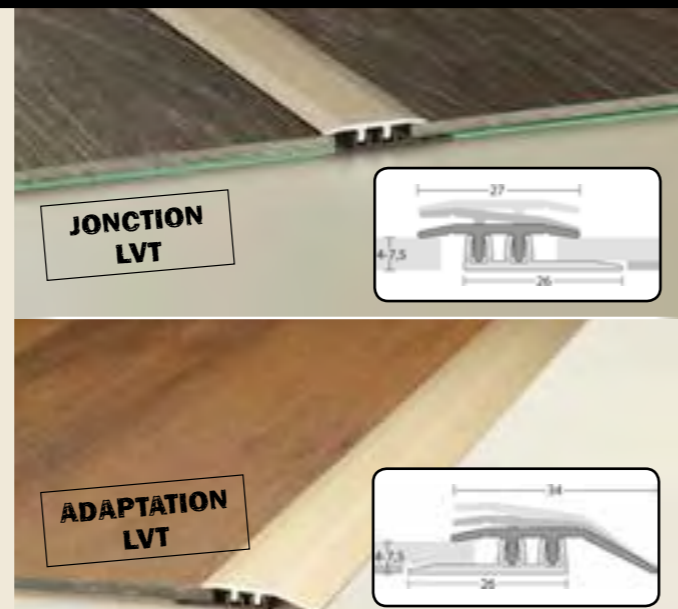

PLINTHE PLAQUÉE BOIS

VENEER SKIRTING
ROCAPIÉ CHAPADO

Longueur / Lenght / Longitud : 2400 mm.

Support MDF enrobé d'un placage bois assorti au parquet.
Conditionnement par 5 plinthes, soit 9,60 ml.
Mise en oeuvre : à clouer, visser ou coller.

MDF core board with a parquet-coordinated wood veneer.
Packing: x 5 pieces (9,60 ml).
Installation: to tack, screw or glue.

Soporte de MDF forrado de madera chapada a juego con el parqueté.
Embalaje: 5 unidades/caja (9,60 ml)
Instalación: para clavar, atornillar o encolar.

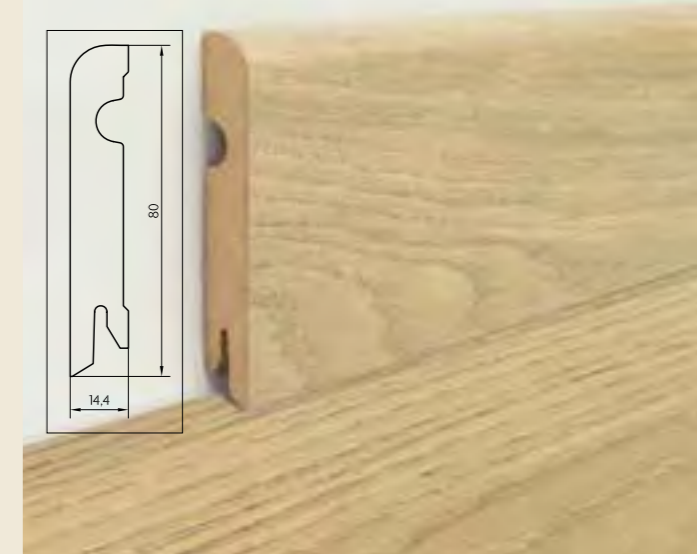
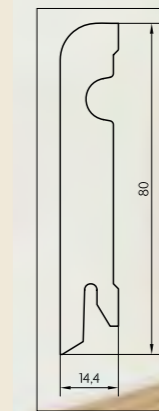

PROFILE DE SEUIL ALUMINIUM À VISSER

ALUMINIUM PROFILE TO BE SCREWED
PERFIL ALUMINIO PARA ATORNILLAR

Longueur / Lenght / Longitud : 1000 mm ou 2700 mm

Décors : sahara / argent / havanna.
Conditionnement : à l'unité, filmé, «Gencodé». Base alu et quincaillerie incluse. À destination de sols d'amplitude 7 à 17,5 mm.

Patterns: sahara / silver / havanna.
Packaging: Individual units, film-wrapped, bar-coded. Aluminium dowel and hardware included. Appropriate for flooring thickness from 7 to 17,5 mm.

Acabado: sahara / plata / havanna.
Embalaje: por unidad, código de barras. Base de aluminio y quincaillería incluida. Recomendado para suelos de grosor entre 7 y 17,5 mm.

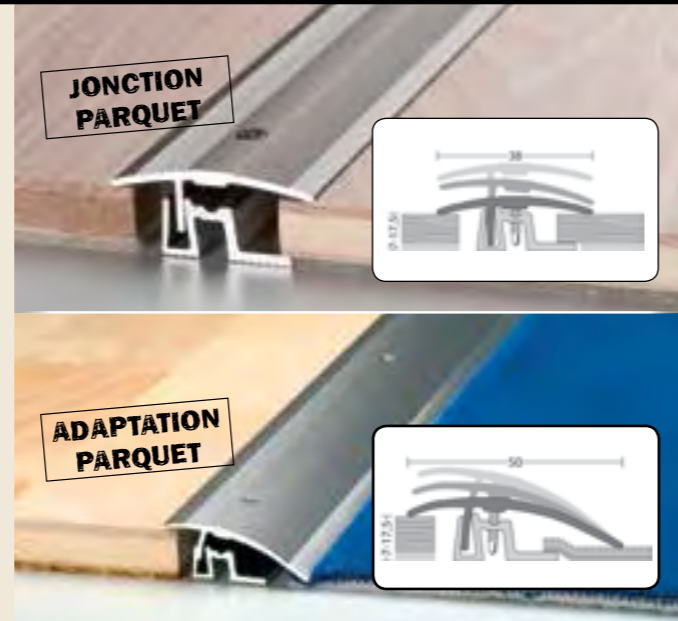

PLINTHE SUR BASE PVC

PVC BASE SKIRTING /
RODAPIÉ EN BASE PVC

Longueur / Lenght / Longitud : 2500 mm.

Plinthe en PVC sur support PVC enrobé.
Les décors sont assortis aux revêtements de sol LVT.
Conditionnement : 20 plinthes panachées par carton.

PVC skirting on PVC-coated core board.
Decors are coordinated with LVT flooring.
Packing: 20 skirtings per box.

Rodapié de PVC en soporte PVC forrado.
Diseños a juego con los revestimientos de suelo vinílico.
Embalaje: 20 rodapiés surtidos por caja.

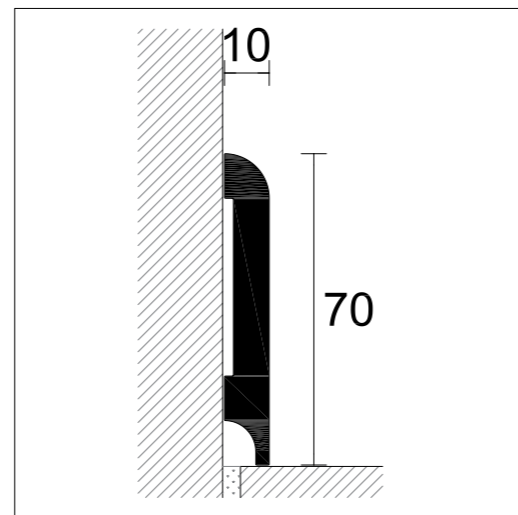

8605

Les décors

Decors / Los diseños







LVT / VINYL / VINÍLICO



PARQUET / HARDWOOD / TARIMA FLOTANTE





Imprimé en France par L'Ormont Imprimerie - 10/2015 - Photos Grislène        troisplus - Photos non contractuelles.

ALSAPAN

Furniture, Flooring, Worktops

Z.I. - 1 rue de l'Europe
67521 Marlenheim Cedex - France

tel. +33 (0)3 88 59 29 89
fax. +33 (0)3 88 59 28 49

www.alsapan.com

