

P	MANUAL DE INSTRUÇÕES
GR	ΕΓΧΕΙΡΙΔΙΟ ΧΡΗΣΗΣ ΚΑΙ ΣΥΝΤΗΡΗΣΗΣ
TR	ÇİM BİÇME MAKİNESİ KULLANIM KILAVUZU
CZ	NÁVOD K POUŽITÍ A ÚDRŽBĚ
RUS	ИНСТРУКЦИЯ ПО ЭКСПЛУАТАЦИИ
PL	INSTRUKCJA OBSŁUGI I KONSERWACJI

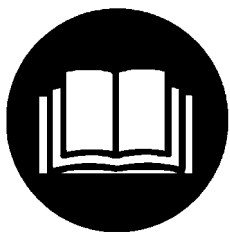

Pubbl. 66060295C - Mag/2007 - Printed in Italy



Para um emprego correto da corta-relvas e para evitar acidentes, não iniciar o trabalho sem ter lido este manual com a máxima atenção. Neste manual encontram-se as descrições de funcionamento dos diversos componentes e as instruções para o necessário controle e para a manutenção. N.B. As descrições e as ilustrações contidas neste manual não se consideram rigorosamente obrigatórias. A Empresa reserva-se o direito de realizar modificações sem ter que atualizar cada vez este manual.

ΕΙΣΑΓΩΓΗ

GR πιο σωστή χρήση του χλοοκοπτικού και για να αποφευχθούν ατυχήματα, μην εργαστείτε χωρίς πρώτα να διαβάσετε πολύ προσεκτικά το παρών εγχειρίδιο. Στο παρόν εγχειρίδιο περιέχονται οι εξηγήσεις λειτουργίας των διαφόρων εξαρτημάτων και οι οδηγίες για τους απαραίτητους ελεγχούς και την συντήρηση.
ΣΗΜΕΙΩΣΗ: Οι περιγραφές και οι εικόνες που περιέχονται στο παρόν εγχειρίδιο δεν είναι δεσμευτικές. Η Εταιρία διατηρεί το δικαίωμα να κάνει αλλαγές χωρίς να ενημερώνει το παρόν εγχειρίδιο.

GİRİŞ

Çim biçme makinalarını doğru kullanmak ve kazaları önlemek için nasıl çalıştığını ve bakımının nasıl yapıldığını öğreten kullanım kılavuzunun tamamını dikkatle okumadan cihazınızı çalıştırmayın.
NOT: Bu kılavuzda hangi çizimlerin ve teknik özelliklerin bulunması gerektiği her bir ülkenin kanunlarına göre değişebileceğinden, imalatçı firma tarafından kullanıcıya bildirilmeden değiştirilebilir.

ÚVOD

Chcete-li sekačku na trávu správně používat a vyhnout se tak případným úrazům, přečtěte si pozorně před jejím prvním použitím tento návod. V této příručce je vysvětlena funkce různých součástí sekačky a jsou zde uvedeny pokyny k nutné kontrole a údržbě.
Pozn.: Popisy a ilustrace uvedené v této příručce nejsou závazné. Výrobce se vyhrazuje právo na případné změny bez okamžité aktualizace této příručky.

ВВЕДЕНИЕ

Для правильного и безопасного использования не начинайте работу не изучив данную инструкцию по эксплуатации. Здесь Вы можете найти пояснения по работе и советы по обслуживанию Вашей газонокосилки.
Примечание: Иллюстрации и описание в данном руководстве могут меняться в зависимости от требований законов страны и вносятся без специального предупреждения со стороны производителя.

WPROWADZENIE

Przed przystąpieniem do pracy zapoznać się z treścią niniejszej instrukcji obsługi a w szczególności z zasadami bezpieczeństwa. Instrukcja zawiera wyjaśnienia dotyczące działania różnych elementów urządzenia oraz instrukcje dotyczące przeprowadzania niezbędnych czynności kontrolnych oraz konserwacji.
UWAGA: Opisy oraz ilustracje zawarte w niniejszej instrukcji nie zawsze dokładnie odzwierciedlają stan faktyczny. Producent zastrzega sobie prawo wnoszenia zmian i nie zobowiązuje się do każdorazowej aktualizacji niniejszej instrukcji.

EXPLIÇÃO DE SÍMBOLOS E ADVERTÊNCIAS DE SEGURANÇA

ΕΡΜΗΝΕΙΑ ΣΥΜΒΟΛΩΝ ΚΑΙ ΚΑΝΟΝΕΣ ΑΣΦΑΛΕΙΑΣ

SEMBOLLER VE İKAZ İŞARETLERİ

VYSVĚTLENÍ SYMBOLŮ A BEZPEČNOSTNÍ UPOZORNĚNÍ

ЗНАЧЕНИЕ СИМВОЛОВ И ЗНАКОВ БЕЗОПАСНОСТИ

ZNACZENIE SYMBOLI I OSTRZEŻEŃ PRZED ZAGROŻENIAMI



- Antes de utilizar a máquina, leia o manual de instruções.
- Διαβάστε το βιβλιαράκι χρήσης και συντηρησης πριν χρησιμοποιήσετε αυτό το μηχάνημα.
- Sirt atomizörünü kullanmadan önce kullanım kılavuzunu okuyun.



- Před prvním použitím sekačky si pozorně přečtěte návod k použití a údržbě.
- Перед использованием внимательно читайте инструкцию по безопасности.
- Przed przystąpieniem do użytkowania zapoznać się z instrukcją obsługi



- **ATENÇÃO!** - Não deixe ninguém se aproximar durante o trabalho.
Preste atenção à projeção de objectos.
- ΠΡΟΣΟΧΗ! - Μην αφήνετε κανένα να πλησιάσει κατά την εργασία.
Προσεχετε την εκτοξευση αντικειμένων.

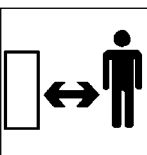

- **DİKKAT!** - Çalışma sırasında hiç kimsenin yaklaşmasına izin vermeyin.
Saçılan parçalara dikkat ediniz.

- **POZOR!** - Nedovolte nikomu, aby se k vám při práci přibližoval, pozor na možné odštělování předmětů.

- Не позволяйте зрителям находиться в зоне работы.
Будьте осторожны с посторонними предметами.

- **UWAGA!** - Podczas pracy urządzenia osoby postronne nie mogą przebywać w pobliżu pracującego urządzenia. Zwrócić uwagę na możliwość wyrzucenia niebezpiecznych przedmiotów przez wirujący nóż kosiarki.



- Antes de fazer alguma limpeza ou conserto, pare o motor e desligue o fio da vela.
- Πριν από οποιονδήποτε καθαρισμό ή επισκευή, σταματήστε τον κινητήρα και αφαιρέστε το καλώδιο του μπουζί.
- Makinayı temizlemeden ya da tamir etmeden önce motoru durdurun ve buji telini ayırın.

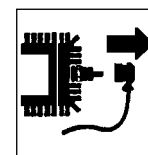

- Před každou údržbou nebo opravou vypněte motor a odpojte kabel od svíčky.
- Перед началом обслуживания и чистки косилки остановите двигатель и отсоедините высоковольтный провод свечи зажигания.

- Przed wykonaniem jakichkolwiek czynności konserwacji lub naprawy, należy wyłączyć silnik i odłączyć przewód od świecy zapłonowej.



- Não aproxime as mãos ou os pés do cárter da lâmina enquanto o motor estiver ligado.
ATENÇÃO! - As lâminas permanecem em movimento por alguns segundos mesmo depois que o motor foi desligado.

- Μην πλησιάζετε χέρια ή πόδια στο προστατευτικό της λεπίδας με τον κινητήρα αναμμένο.
ΠΡΟΣΟΧΗ! - Οι λάμες εξακολουθούν να κινούνται για μερικά δευτερόλεπτα ακόμα και μετά το σβήσιμο του motor.

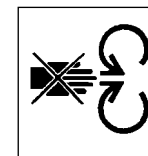

- Motor çalışırken ellerinizi ya da ayaklarınızı makinanın üstüne ya da altına koymayın.
DİKKAT! - Motor kapatıldıktan sonra da bıçaklar birkaç saniye boyunca hareket halinde kalırlar.

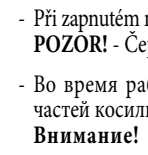

- Při zapnutém motoru nedávejte ruce ani nohy do blízkosti krytu čepele.
POZOR! - Čepele se otáčejí ještě několik vteřin po vypnutí motoru.

- Во время работы не располагайте руки и ноги вблизи вращающихся частей косилки.
Внимание! - После остановки двигателя лезвия еще вращаются несколько секунд.

- Nie zbliżać rąk ani nóg do pokrywy noży, podczas pracy silnika.
UWAGA! - Noże obracają się jeszcze kilka sekund po wyłączeniu silnika.



P COMPONENTES DA CORTA-RELVAS

- | | |
|-------------------------------|-------------------------------|
| 1 - Comando acelerador | 7 - Indicador altura de corte |
| 2 - Alavanca embreagem | 8 - Regulagem altura de corte |
| 3 - Punho | 9 - Punho de arranque |
| 4 - Saco recolhe-relvas | 10 - Alavanca freio motor |
| 5 - Defletor trazeiro | 11 - Comando variador |
| 6 - Regulagem altura do pugno | |

GR ΕΞΑΡΤΗΜΑΤΑ ΤΟΥ ΧΛΟΟΚΟΠΤΙΚΟΥ

- | | |
|------------------------------------|-----------------------------|
| 1 - Μοχλός γκαζιού | 7 - Δείκτης ύψους κοπής |
| 2 - Μοχλός συμπλέκτη | 8 - Ρύθμιση ύψους κοπής |
| 3 - Τιμόνι | 9 - Λαβή εκκίνησης |
| 4 - Σάκος περισυλλογής γρασιδιού | 10 - Μοχλός φρένου κινητήρα |
| 5 - Πίσω καπάκι | 11 - Ελεγχος ταχύτητας |
| 6 - Μοχλός ρύθμισης ύψους τιμονιού | |

TR ÇİM BİÇME MAKİNALARININ PARÇALARI

- | | |
|--------------------------------|---------------------------------|
| 1 - Gaz kolunu | 7 - Kesim yüksekliği göstergesi |
| 2 - Friksiyon kolu | 8 - Kesim yüksekliği ayarlayıcı |
| 3 - Sap | 9 - Çalıştırma kolu |
| 4 - Çim torbasi | 10 - Motor fren kolu |
| 5 - Arka değiştirici | 11 - Sürat Teli |
| 6 - Dümen kolu yükseklik ayarı | |

CZ SOUČÁSTI SEKAČKY

- | | |
|----------------------------|---------------------------|
| 1 - Ovládání plynu | 7 - Ukazatel výšky sekání |
| 2 - Páka pojezdu | 8 - Regulace výšky sekání |
| 3 - Řidítka | 9 - Držadlo startéru |
| 4 - Sběrný vak na trávu | 10 - Páka brzda motoru |
| 5 - Zadní deflektor | 11 - Ovladače regulátoru |
| 6 - Regulace výšky řidítek | |

RUS ЧАСТИ ГАЗОНОКОСИЛКИ

- | | |
|----------------------------------|--------------------------------|
| 1 - Акселератор (ручка газа) | 7 - Контроль высоты стрижки |
| 2 - Ручка привода движения колес | 8 - Регулировка высоты кошения |
| 3 - Ручка | 9 - Ручка стартера |
| 4 - Бункер для сбора травы | 10 - Ручка тормоза двигателя |
| 5 - Задняя крышка | 11 - Контроль скорости |
| 6 - Кнопка регулировки высоты | |

PL BUDOWA KOSIARKI

- | | |
|---------------------------------|--------------------------------|
| 1 - Dźwignia gazu | 7 - Wskazac wysokość cięcia |
| 2 - Dźwignia włączania napędu | 8 - Regulacja wysokości cięcia |
| 3 - Uchwyt | 9 - Uchwyt linki rozrusznika |
| 4 - Zbiornik ściętej trawy | 10 - Dźwignia hamulca silnika |
| 5 - Pokrywa kanału wyrzutowego | 11 - Sterująca wariatora |
| 6 - Regulacja wysokości uchwytu | |

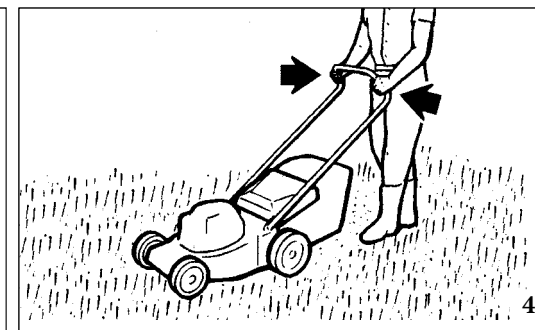
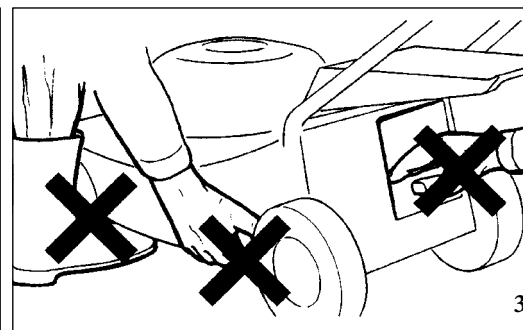
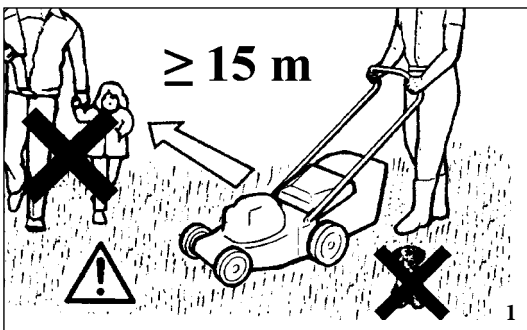

Português

NORMAS DE SEGURANÇA

Eis uma série de conselhos que devem ser absolutamente respeitados para evitar acidentes até muito sérios.

- 1 - Leia atentamente e siga as instruções escritas nas etiquetas fixadas sobre a máquina (Vide p. 2).
- 2 - Certifique-se de que ninguém, particularmente as crianças, se encontrem no raio de acção do corta relva (Fig. 1).
- 3 - Não permita a utilização do corta relva por pessoas que não tenham idade, experiência, tampouco força física suficiente ou quando tiver bebido álcool, ou tomado drogas ou medicamentos (Fig. 2).
- 4 - Não aproxime as mãos ou os pés no carter de lâmina enquanto o motor estiver ligado (Fig. 3).
- 5 - Lembre sempre da sua segurança e vista-se, portanto, adequadamente (Vide p. 50-51).
- 6 - Use sempre sapatos robustos e nunca sandálias (Vide p. 50-51).
- 7 - Use sempre óculos de protecção antes de iniciar o trabalho (Vide p. 50-51).
- 8 - Familiarize-se com o método de utilização do corta relva, com os seus comandos e particularmente com a maneira de desligá-lo em caso de necessidade urgente.
- 9 - Nunca use o corta relva quando a relva estiver molhada ou sobre outras superfícies escorregadias; segure com firmeza a empunhadura (Fig. 4); sempre caminhando, nunca correndo.
- 10 - Em terrenos inclinados, corte a relva transversalmente nunca em subida ou em descida; não corte a relva em pendências muito íngremes (Fig. 5).
- 11 - Cortar a relva unicamente com a luz do dia ou com um sistema de iluminação artificial forte.
- 12 - Não deixe o corta relva em locais onde houver acúmulo de vapores combustíveis que possam provocar incêndios.
- 13 - Assegure-se que o deflector trazeiro esteja sempre na posição correta (Fig. 6).
- 14 - Não faça funcionar o corta relva sem o saco recolhedor (Fig. 6).
- 15 - Pare o motor depois de um choque contra qualquer objecto e assegure-se que não tenha sofrido nenhuma avaria; caso não ligue o motor antes de ter consertado a eventual avaria (Fig. 7).
- 16 - Durante o arranque, não incline o corta relva, pois a lâmina

exposta poderia magoá-lo.

- 17 - Não fique na frente do corta relva com o motor ligado: alguém poderia acidentalmente activar a embraiagem.
- 18 - Pare o motor se tiver que atravessar uma senda, um caminho ou afins e quando transportar o corta relva de uma área de corte para outra.
- 19 - Verifique sempre que todos os parafusos com porcas do corta relva estejam bem apertados (Fig. 8).
- 20 - Use o corta relva somente após ter verificado que todos os elementos de segurança e protecção estejam corretamente montados.
- 21 - Não faça regulações com o motor ligado, com exceção do carburador (Fig. 9).
- 22 - Não encha o tanque com o motor ligado e tampouco se estiver ainda quente.
- 23 - Pare o motor antes de largar o corta relva e verifique que todos os órgãos em movimento tenham parado.
- 24 - Espere o arrefecimento do motor, antes de guardar o corta relva em um lugar fechado.
- 25 - Em caso nenhum deve ser feita alguma modificação no sistema de limitação de velocidade do motor.
- 26 - A gasolina é um líquido inflamável: tome muito cuidado (Fig. 10).
- 27 - Quando o motor for ligado sem o saco recolhedor, fique longe da abertura de saída da relva (Fig. 11).
- 28 - Se o corta relva permanecer sem vigilância, desligue o motor e coloque-o em lugar plano.
- 29 - Nunca tocar as partes em movimento ou quentes como a panela (Fig. 12).
- 30 - Leis locais podem limitar a idade do operador e a utilização da máquina em determinadas condições.
- 31 - Recorde-se que o operador é responsável por acidentes ou riscos que envolvam outras pessoas ou os seus bens materiais.
- 32 - Guarde o carburante em recipientes especificamente destinados a esta utilização (Fig. 13).
- 33 - Efectue o abastecimento exclusivamente ao ar livre e não fume durante esta operação (Fig. 10).

- 34 - Em caso de derrame do carburante, desloque o corta relva pelo menos 5 metros antes de efectuar o arranque (Fig. 14).
- 35 - Feche bem as tampas do depósito e dos recipientes.
- 36 - Substitua as lâminas e os parafusos e porcas danificados ao mesmo tempo, para manter o equilíbrio.
- 37 - Mantenha sempre uma posição estável nos declives (Fig. 15).
- 38 - Tenha muito cuidado quando mudar de direcção nos declives e quando transportar o corta relva de uma área de corte para outra.
- 39 - Ligue o motor conforme descrito nas instruções e com os pés bem distantes da lâmina.
- 40 - Desligue o motor e retire a vela: sempre que abandonar a máquina, antes de desobstruir a lâmina ou o tubo de escape, se retirar o saco, antes de efectuar qualquer limpeza ou reparação, se o corta relva começar a vibrar de forma anormal (verifique imediatamente) e depois do embate com um objecto. Verifique se o corta relva está danificado e proceda às reparações antes de ligá-lo e utilizá-lo (Fig. 9).
- 41 - Para reduzir o risco de incêndio, mantenha sempre limpos de erva, folhas, massa e óleo o motor, a panela, o espaço da bateria e a zona de armazenamento do carburante.
- 42 - Substitua as peças gastas ou danificadas.
- 43 - Caso tenha de esvaziar o depósito do carburante, efectue a operação ao ar livre.
- 44 - Ao utilizar o corta relva, vista sempre calças compridas (Vide p. 50-51).
- 45 - Nunca retire a tampa do depósito de combustível com o motor em movimento ou quente.
- 46 - Antes de utilizar o corta relva, inspeccione à simples vista a lâmina, o parafuso com porca de fixação da lâmina e que o sistema de corte não esteja danificado ou desgastado.
- 47 - Tome muito cuidado ao inverter a direcção ou puxar o corta relva a si.
- 48 - Não arranque o corta relva com a embraiagem engatada.
- 49 - Nunca levante o corta erva com o motor em movimento.

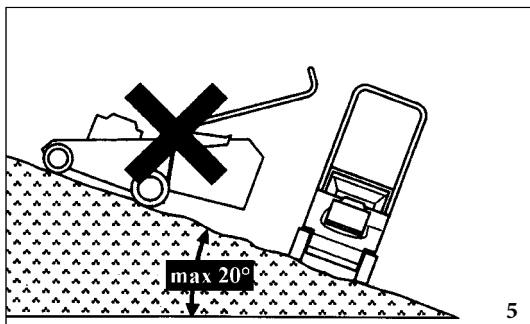

5

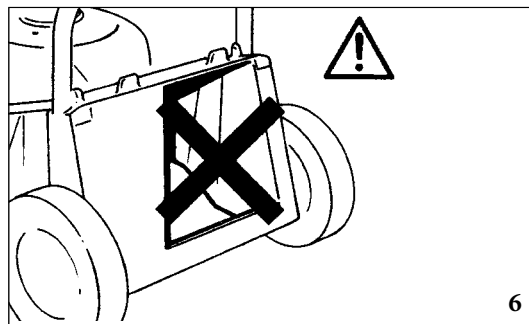

6

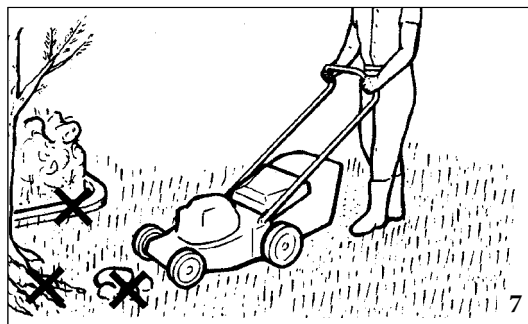

7

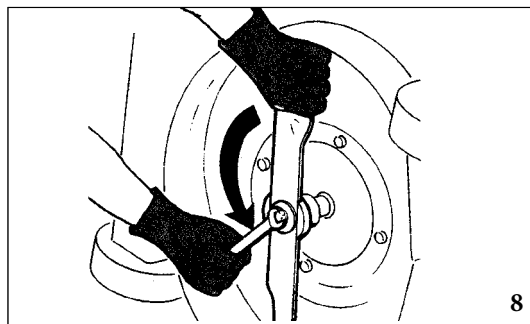

8

Ελληνικά

ΠΡΟΔΙΑΓΡΑΦΕΣ ΑΣΦΑΛΕΙΑΣ

Εδώ παρακάτω αναφέρονται ορισμένες συστάσεις που πρέπει να τηρούνται υποχρεωτικά προς αποφυγή ατυχημάτων, ακόμα και πολύ σοβαρών.

- 1 - Διαβάστε προσεκτικά και ακολουθείστε τις οδηγίες που αναγράφονται πάνω στις ετικέτες του μηχανήματος (σελ 2).
- 2 - Βεβαιωθείτε ότι κανένας, ειδικά παιδιά, δεν βρίσκεται στην ακτίνα λειτουργίας του χλοοκοπτικού (Εικ. 1).
- 3 - Μην αφήνετε να χρησιμοποιούν το χλοοκοπτικό ανήλικα άτομα, ή άτομα χωρίς πείρα ή χωρίς την απαραίτητη φυσική δύναμη αρρωστος ή αναστατωμένος, ή αν έχετε χάνει χρήση αλκοόλ, μπρωτικών ή θασμάχων (Εικ. 2).
- 4 - Μην πλησιάζετε χέρια ή πόδια στο προστατευτικό της λεπίδας με τον κινητήρα αναμμένο (Εικ. 3).
- 5 - Πάντα να σκέπτεστε την ασφάλειά σας και να ντύνεστε ανάλογα (σελ 50-51).
- 6 - Φοράτε πάντα γερά υποδήματα, ποτέ πέδιλα (σελ 50-51).
- 7 - Φοράτε πάντα προστατευτικά γυαλιά ή άλλα προστατευτικά για τα μάτια πριν αρχίσετε την εργασία (σελ 50-51).
- 8 - Μάθετε πως χρησιμοποιείται το χλοοκοπτικό, τους χειρισμούς του και ειδικά πως μπορείτε να το σταματήσετε σε περίπτωση έκτακτης ανάγκης
- 9 - Ποτέ μη χρησιμοποιείτε το χλοοκοπτικό σε βρεγμένο γρασίδι ή πάνω σε άλλες ολισθηρές επιφάνειες (Εικ. 4). Πιάνετε γερά το τιμόνι. Περιπατάτε, ποτέ μην τρέχετε.
- 10 - Με έδαφος με κλίση, να κόβετε λοξά, ποτέ ανοδικά ή καθοδικά. Μην κόβετε σε εδάφη με υπερβολική κλίση (Εικ. 5).
- 11 - Να κόβετε μόνο στο φως της ημέρας ή με ισχυρό τεχνικό φωτισμό.
- 12 - Ποτέ μην αφήνετε το χλοοκοπτικό σε χώρους όπου υπάρχουν αναθυμιάσεις βενζίνης γιατί θα μπορούσε να προκληθεί πυρκαγιά.
- 13 - Βεβαιωθείτε ότι το πίσω καπάκι είναι πάντα σωστά τοποθετημένο (Εικ. 6).
- 14 - Ποτέ μη χρησιμοποιείτε το χλοοκοπτικό χωρίς σάκο (Εικ. 6).
- 15 - Αν χτυπήσετε ένα αντικείμενο, σταματήστε τον κινητήρα και ελέγξτε αν το χλοοκοπτικό έχει υποστεί ζημιές. Μην το χρησιμοποιήσετε αν πρώτα δεν επισκευάσετε τις τυχόν ζημιές (Εικ. 7).
- 16 - Μην γέρνετε ποτέ το χλοοκοπτικό κατά την εκκίνηση: η

- εκτεθειμένη λεπίδα μπορεί να προκαλέσει ατυχήματα.
- 17 - Ποτέ μη στέκεστε μπροστά στο χλοοκοπτικό με τον κινητήρα αναμμένο: κάποιος θα μπορούσε να τραβήξει κατά λάθος το συμπλέκτη.
 - 18 - Σταματήστε τον κινητήρα αν έχετε σκοπό να διασχίσετε ένα μονοπάτι, ένα διάδρομο ή κάτι παρόμοιο και όταν μεταφέρετε το χλοοκοπτικό από την περιοχή κοπής στην άλλη.
 - 19 - Ελέγχετε συχνά το μπουλόνι της λεπίδας και τα μπουλόνια που στερεώνουν τον κινητήρα (Εικ. 8).
 - 20 - Χρησιμοποιείτε το χλοοκοπτικό μόνο αφού βεβαιωθείτε ότι όλα τα εξαρτήματα ασφαλείας και προστασίας είναι σωστά τοποθετημένα.
 - 21 - Μην κάνετε ρυθμίσεις με τον κινητήρα αναμμένο, εκτός από εκείνη του καρμπυρατέρ (Εικ. 9).
 - 22 - Μην γεμίζετε το δοχείο βενζίνης με τον κινητήρα αναμμένο ειδικά όταν είναι ακόμα ζεστός.
 - 23 - Σταματήστε τον κινητήρα πριν εγκαταλείψετε το χλοοκοπτικό και βεβαιωθείτε ότι όλα τα περιστρεφόμενα όργανα έχουν σταματήσει.
 - 24 - Πριν φυλάξετε το χλοοκοπτικό σε κλειστό χώρο, αφήστε τον κινητήρα να κρυώσει.
 - 25 - Ποτέ μην τροποποιήσετε, σε καμιά περίπτωση, τον περιοριστή (κόφτη) ταχύτητας του κινητήρα.
 - 26 - Η βενζίνη είναι ένα πολύ εύφλεκτο υγρό: χρειάζεται ιδιαίτερη προσοχή (Εικ. 10).
 - 27 - Όταν ανάβετε τον κινητήρα χωρίς το σάκο, να στέκεστε μακριά από το άνοιγμα εξόδου του γρασιδιού (Εικ. 11).
 - 28 - Αν πρόκειται να αφήσετε αψύλακτο το χλοοκοπτικό, σταματήστε τον κινητήρα και βάλτε το σε ένα επίπεδο μέρος.
 - 29 - Ποτέ μην αγγίζετε τα κινούμενα ή ζεστά εξαρτήματα, όπως την εξάτμιση (Εικ. 12).
 - 30 - Η τοπική νομοθεσία μπορεί να περιορίζει την ηλικία του χειριστή και τη χρήση του μηχανήματος σε ειδικές περιπτώσεις.
 - 31 - Σας υπενθυμίζουμε ότι ο χειριστής είναι υπεύθυνος για ατυχήματα ή κινδύνους που αφορούν άλλα άτομα ή την ιδιοκτησία τους.
 - 32 - Φυλάσσετε τα καύσιμα σε ειδικά δοχεία για το σκοπό αυτό (Εικ. 13).
 - 33 - Κάνετε ανεφοδιασμό με καύσιμα μόνο σε ανοιχτούς χώρους και

μην καπνίζετε (Εικ. 10).

- 34 - Σε περίπτωση που χυθεί καύσιμο, μετακινήστε το χλοοκοπτικό τουλάχιστον κατά 5 μέτρα πριν το βάλτε εμπρός (Εικ. 14).
- 35 - Σφίγγετε καλά τα πόματα του ρεζερβουάρ και των δοχείων.
- 36 - Αντικαθιστάτε κατεστραμμένες λάμες ή μπουλόνια μαζί, για να διατηρηθεί η ζυγοστάθμιση.
- 37 - Διατηρείτε πάντα μια σταθερή θέση στις πλαγιές ... (Εικ. 15).
- 38 - Προσέχετε πάρα πολύ όταν αλλάζετε κατεύθυνση στις πλαγιές και όταν μεταφέρετε το χλοοκοπτικό από την περιοχή κοπής στην άλλη.
- 39 - Βάζετε εμπρός το μοτέρ όπως περιγράφεται στις οδηγίες και με τα πόδια μακριά από τη λάμα.
- 40 - Σβήνετε το μοτέρ και αποσυνδέετε το μπουζί: κάθε φορά που εγκαταλείπετε το μηχανήμα, πριν ξεμπλοκάρετε τη λάμα ή την έξοδο, όταν βγάξετε το σάκο, πριν αρχίσετε οποιοδήποτε καθαρισμό ή επισκευή, όταν το χλοοκοπτικό αρχίσει να δονείται με ανώμαλο τρόπο (ελέγξτε αμέσως) και όταν χτυπήσετε ένα ξένο σώμα. Ελέγξτε αν το χλοοκοπτικό έχει πάθει ζημιά και επισκευάστε το πριν το βάλτε εμπρός και το χρησιμοποιήσετε (Εικ. 9).
- 41 - Για να μειώσετε τα κινδύνους πυρκαγιάς, διατηρείτε καθαρό το μοτέρ, την εξάτμιση, το χώρο της μπαταρίας και το χώρο φύλαξης των καυσίμων από χόρτα, φύλλα, γράσο και λάδια.
- 42 - Αντικαθιστάτε τα φθαρμένα ή κατεστραμμένα εξαρτήματα.
- 43 - Σε περίπτωση που πρέπει να αδειάσετε το ρεζερβουάρ καυσίμου, κάντε το σε ανοιχτό χώρο.
- 44 - Πρέπει να φοράτε πάντα μακριά παντελόνια όταν χρησιμοποιείτε το χλοοκοπτικό (σελ 50-51).
- 45 - Μην αφαιρείτε ποτέ την τάπα του ρεζερβουάρ όταν το μοτέρ λειτουργεί ή είναι ζεστό.
- 46 - Πριν τη χρήση, ελέγξτε τη λεπίδα, το μπουλόνι της λεπίδας και αν το σύνολο του συστήματος κοπής παρουσιάζει φθορές ή βλάβες.
- 47 - Δώστε μεγάλη προσοχή όταν αλλάζετε κατεύθυνση ή τραβάτε το χλοοκοπτικό προς το μέρος σας.
- 48 - Μη βάζετε εμπρός το χλοοκοπτικό με το συμπλέκτη κομπλαρισμένο.
- 49 - Μην ανυψώνετε ποτέ το χλοοκοπτικό με το μοτέρ σε λειτουργία.

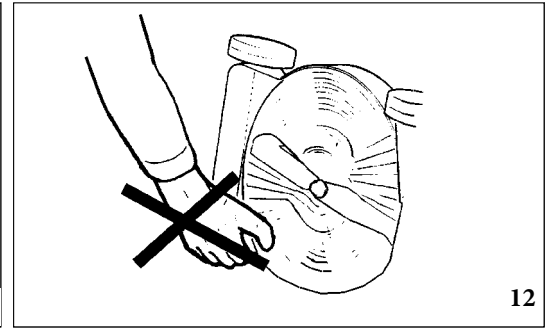
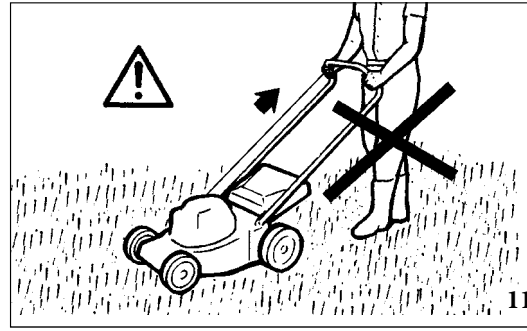
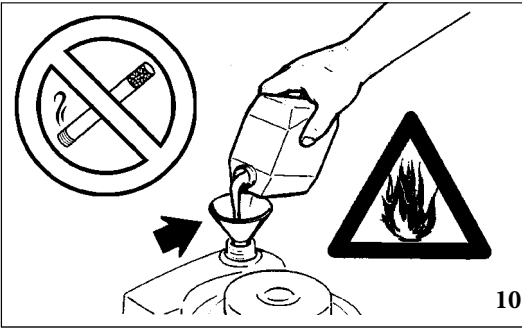
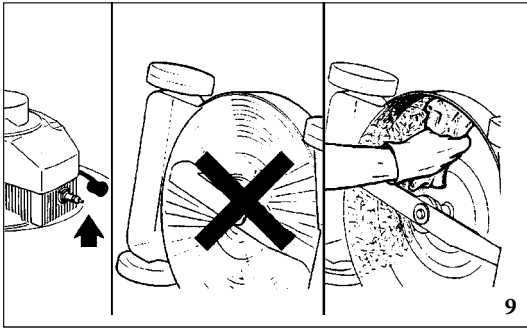

Türkçe

GÜVENLİK ÖNLEMLERİ

DİKKAT: Kazaları ve yaralanmaları önlemek ve makinanızı doğru kullanmak için aşağıda verilen bilgileri dikkatle okuyun.

- 1 - Makinanın üzerindeki etiketleri dikkatle okuyun ve bunlarda yazılan bilgileri uygulayın (sayfa 2).
- 2 - Çalışma alanınızda insanların ve hayvanların bulunmasına izin vermeyin (Şekil. 1).
- 3 - Çim biçme makinesinin erişkin olmayan ve deneyimsiz kişilerce kullanılmasına izin vermeyiniz ve bedenen yorgun veya alkol, ilaç veya hap etkisindeyken kullanmayınız (Şekil 2).
- 4 - Motor çalışırken ellerinizi ya da ayaklarınızı makinanın üstüne ya da altına koymayın (Şekil. 3).
- 5 - Daima güvenli şekilde çalışmanız gerektiğini aklınızdan çıkarmayın ve ona göre giyinin (sayfa 50-51).
- 6 - Tabanı kaymayan ayakkabılar giyin; sandalet giymeyin (sayfa 50-51).
- 7 - Kullanırken gözlük ya da gözlerinizi koruyucu başlıklar kullanın (sayfa 50-51).
- 8 - Makinanın nasıl kullanıldığını iyice öğrenin. Özellikle acil durum karşısında nasıl durdurulacağını öğrenin.
- 9 - Islak ve kaygan zeminlerde kesim yapmayın; Sapını sıkıca tutun (Şekil. 4). Yürüyün; koşmayın.
- 10 - Yokuş aşağı ya da yokuş yukarı kesim yapmayın. Daima enlemesine kesim yapın (Şekil. 5).
- 11 - Eğer çok dik bir eğim varsa kesim yapmayın.
- 12 - Daima gün ışığında ya da çok kuvvetli ışıkta kesim yapın.
- 13 - Egzos gazının birikerek yangın çıkarabileceği yerlerde makinayı bırakmayın (Şekil. 6).
- 14 - Arka reflektör daima yerinde olmalıdır. Makinayı torbasız kullanmayın (Şekil. 6).
- 15 - Bir şeye çarparsanız makinayı durdurun ve bir hasar olup olmadığına bakın. Varsa, tamir etmeden çalıştırmayın (Şekil. 7).
- 16 - Çalıştırırken çim biçme makinesini eğmeyin; açıkta kalan bıçak çevreye zarar verebilir.
- 17 - Motor çalışırken makinanın önünde durmayın. Birisi aniden kazara vites takabilir.

- 18 - Yollardan geçerken motoru durdurun ve çim biçme makinası, bir kesim alanından diğer bir alana taşınırken.
- 19 - Makinanın emniyetli olduğundan emin olmak için bütün vidaları, somunları, v.s. sıkın (Şekil. 8).
- 20 - Güvenlik aksamının çalıştığından ve doğru takıldığından emin olmadan makinayı çalıştırmayın.
- 21 - Karbüratör haricinde motor alışırken ayar yapmayın (Şekil. 9).
- 22 - Çalışan ya da motoru halen sıcak olan makinalara yakıt koymayın.
- 23 - Makinayı bırakırken motorunun durduğundan ve kesici aksamın dönmediğinden emin olun.
- 24 - Makinayı saklamak üzere kaldırmadan önce soğumasını bekleyin.
- 25 - Makinanın sürat kolunu değiştirmeyin ya da oynamayın. Bir kazaya neden olabilirsiniz.
- 26 - Benzin çok parlayıcı bir maddedir. Dikkatli olun (Şekil. 10).
- 27 - Kendinden itmeli makinalarda motoru çalıştırmadan önce makinayı boşa alın (Şekil. 11).
- 28 - Torbayı çıkarıp boşaltma deliğini temizlerken motoru durdurun.
- 29 - Emniyeti devrede değilken bırakıyorsanız, motoru durdurun ve düz bir zemine koyun (Şekil. 12).
- 30 - Yerel kanunlar bazı özel durumlarda operatörün yaşı ve makinenin kullanımı ile ilgili kısıtlamalar getirebilir.
- 31 - İşleticinin (operatör) kazalardan ve üçüncü kişilere karşı doğacak risklerden ya da mülkiyetlerinden sorumlu olduğunu unutmayınız.
- 32 - Yakıtı özellikle bu iş için kullanılan kaplarda depolayınız (Şekil. 13).
- 33 - Doldurma işlemini özellikle açık havada yapın ve bu sırada sigara içmeyiniz (Şekil. 10).
- 34 - Yakıtın taşması halinde çim biçme makinasını çalıştırmadan önce en az 5 metre uzağa götürün (Şekil. 14).
- 35 - Kapların ve deponun kapaklarını dikkatlice sıkınız.
- 36 - Dengeyi korumak için hasarlı bıçakları (maden levhaları) ya da civataları birlikte değiştiriniz.

- 37 - Eğimler üzerine daima sabit bir konum belirleyiniz (Şekil. 15).
- 38 - Eğimlerin yönünü değiştirilirken ve çim biçme makinesini bir kesim alanından diğer bir alana taşınırken çok dikkatli olunuz.
- 39 - Kullanım talimatlarında anlatıldığı şekilde ve ayaklarla bıçak (maden levha) arası mesafiyi iyi ayarlayarak motoru çalıştırınız.
- 40 - Müteakip durumların ortaya çıkması halinde motoru durdurunuz ve elektrik bağlantısını kesiniz: makine her yalnız bırakıldığında, bıçağın (maden plaka) temizlenmesinden ya da boşaltma işleminden önce, torba çıkarıldığında, herhangi bir temizleme veya onarımdan önce, çim biçme makinesi normalin dışında bir sarsılma yapıyorsa (hemen kontrol altına alın) ve yabancı bir cisme çarptıktan sonra çim biçme makinesinin hasar görüp görmediğini kontrol ediniz ve kullanmadan önce bakımını yapınız (Şekil. 9).
- 41 - Yangın çıkma riskini azaltmak için motoru, yakıt deposu kısmını, aküyü ve yakıt doldurma kısmını ottan, yapraklardan ve yağdan arı ve temiz tutunuz
- 42 - Aşınmış ve hasarlı kısımları değiştiriniz.
- 43 - Yakıt deposunun boşaltılmasının gerektiği hallerde işlemi açık havada yapınız.
- 44 - Çim biçme makinesini kullanırken, daima uzun pantolon giyin (sayfa 50-51)
- 45 - Motor çalışırken veya sıcakken yakıt deposunun kapağını kesinlikle açmayın.
- 46 - Kullanım öncesinde, daima görsel olarak bıçağı denetleyin, bıçak ve kesim aygıtının eskimemiş ve hasar görmemiş olmasına dikkat edin.
- 47 - Çim biçme makinesinin yönünü değiştirirken veya kendinize doğru çekerken çok ihtiyatlı davranın.
- 48 - Debriyaj devredeyken çalışmayı başlatmayın.
- 49 - Çim biçme makinesini motor çalışırken kesinlikle kaldırmayınız.



13

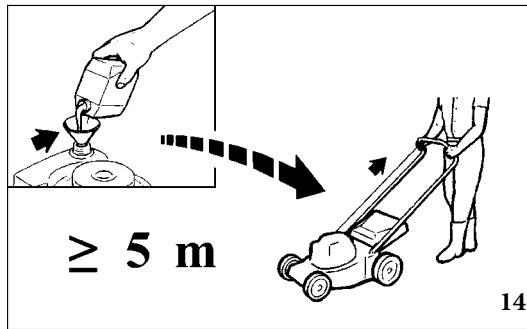

14

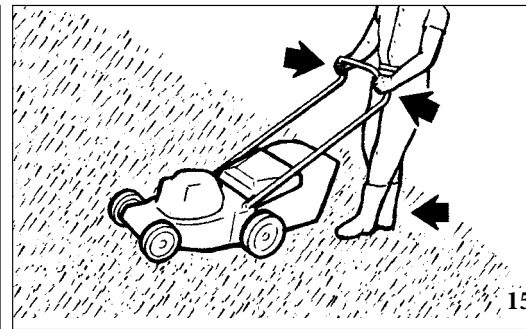

15

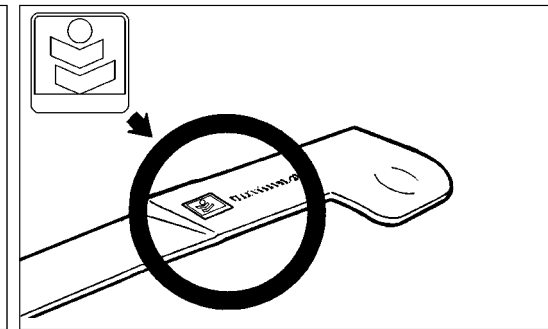

Česky

BEZPEČNOSTNÍ PŘEDPISY

Dodržujte bezpodmínečně následující rady, vyhněte se tak i velmi vážným úrazům.

- 1 - Pozorně si přečtěte a dodržujte pokyny uvedené na štítcích přípevných ke stroji (číslo 2).
- 2 - Přesvědčete se, že nikdo, zejména ne děti, nestojí v pracovním dosahu sekačky (obr. 1).
- 3 - Nepůjčujte sekačku osobám, které nemají požadovaný věk, zkušenosti ani potřebnou fyzickou sílu, nebo jsou pod vlivem alkoholu, drog nebo léků (obr. 2).
- 4 - Je-li motor spuštěný, nepřibližujte ruce ani nohy ke krytu nože (obr. 3).
- 5 - Vždy myslíte na svoji bezpečnost, a proto se k práci vhodně oblékejte (číslo 50-51).
- 6 - Vždy si oblékněte pevné boty, nikdy ne sandály (číslo 50-51).
- 7 - Před začátkem práce si vždy nasadte ochranné brýle nebo jinou ochranu očí (číslo 50-51).
- 8 - Seznamte se s tím, jak se sekačka používá, s jejími ovladači a také s tím, jak ji v případě nutnosti rychle vypnout.
- 9 - Nikdy sekačku nepoužívejte na vlhké trávě nebo na kluzkém povrchu; držte pevně držadlo (obr. 4); jděte pomalu, nikdy neběhejte.
- 10 - V kopcovitém terénu sekejte po vrstevnici, nikdy ne po spádnicí; nikdy nesekejte na příliš prudkých svazích (obr. 5).
- 11 - Sekejte pouze za denního světla nebo při silném umělém osvětlení.
- 12 - Nikdy nenechávejte sekačku v místech, kde se mohou hromadit výpary z paliva, které by mohly způsobit požár.
- 13 - Vždy zkontrolujte, zda je zadní deflektor správně nasazený (obr. 6).
- 14 - Nikdy nepoužívejte sekačku bez sběrného vaku (obr. 6).
- 15 - Narazíte-li na nějaký předmět, vypněte motor a zkontrolujte rozsah poškození sekačky; nikdy nepokračujte znovu v práci bez opravy případného poškození (obr. 7).
- 16 - Při spuštění sekačku nenaklánějte: nekrytý nůž by mohl něco poškodit.

- 17 - Nikdy si nestoupejte před sekačku, je-li motor zapnutý : někdo by mohl omylem zapnout pojezd.
- 18 - Musíte-li přejít přes pěšinku, příkop apod., nebo přenášíte-li sekačku z jedné pracovní oblasti do druhé, vypněte motor.
- 19 - Vždy se přesvědčete, zda jsou všechny matice a šrouby dobře utažené (obr. 8).
- 20 - Před použitím sekačky vždy zkontrolujte, zda jsou všechny bezpečnostní a ochranné prvky správně namontované.
- 21 - Za chodu motor nikdy neseřizujte, s výjimkou karburátoru (obr. 9).
- 22 - Nedoplňujte palivo s motorem v chodu, ani když je motor ještě teplý.
- 23 - Před opuštěním sekačky vypněte motor a přesvědčete se, že se všechny pohyblivé součásti zastavily.
- 24 - Před uložením sekačky do uzavřeného prostoru nechte vychladnout motor.
- 25 - Za žádných okolností nikdy neupravujte omezovač rychlosti motoru.
- 26 - Benzín je velmi hořlavá kapalina; vždy s ním manipulujte s co největší opatrností (obr. 10).
- 27 - Jestliže zapnete motor bez nasazeného sběrného vaku, nepřibližujte se kvyahazovacímu otvoru (obr. 11).
- 28 - Jestliže necháte sekačku bez dozoru, vypněte motor a sekačku postavte na rovné místo.
- 29 - Nikdy se nedotýkejte pohyblivých nebo horkých částí, např. tlumiče výfuku motoru (obr. 12).
- 30 - Místní zákony mohou stanovit omezení pro věk obsluhy sekačky a vymezení pro použití sekačky zvláštní podmínky.
- 31 - Uvědomte si, že obsluha sekačky je odpovědná za úrazy osob a poškození jejich majetku.
- 32 - Benzín skladujte v kanystrech speciálně určených k tomuto účelu (obr. 13).
- 33 - Doplnění paliva provádějte výlučně v otevřeném prostoru a nekuřte při něm (obr. 10).
- 34 - Jestliže při plnění nádržky dojde k úniku paliva, přeneste

- sekačku do vzdálenosti nejméně 5 metrů a teprve tam ji startujte (obr. 14).
- 35 - Řádně utahujte uzávěry nádržky a kanystřů.
- 36 - Poškozené šrouby nebo nože vyměňujte společně, abyste neporušili vyvážení nože.
- 37 - Na svazích udržujte vždy stabilní polohu (obr. 15).
- 38 - Při změně směru ve svahu a při přepravě sekačky z jednoho sekacího místa na druhé buďte obzvláště opatrní.
- 39 - Motor zapínejte podle pokynů v návodu a s nohama v dostatečné vzdálenosti od nože.
- 40 - Vypněte motor a odpojte svíčku: při každém opuštění sekačky, před čištěním prostoru nože nebo vyhazovacího otvoru, při odstraňování sběrného vaku, před každým čištěním nebo opravou, jestliže sekačka začne neobvykle vibrovat (ihned zkontrolujte) a po nárazu do cizího předmětu. Zkontrolujte, zda se sekačka nepoškodila a před dalším použitím ji opravte (obr. 9).
- 41 - Ke snížení rizika požáru udržujte v čistotě a bez zbytků trávy, listů, tuku a oleje motor, tlumič výfuku, prostor na baterii a místo skladování paliva.
- 42 - Opotřebované nebo poškozené díly vyměňte.
- 43 - Musíte-li vylít palivo z nádržky, proveďte to v otevřeném prostoru.
- 44 - Při práci se sekačkou si vždy oblékněte dlouhé kalhoty (číslo 50-51).
- 45 - Uzávěr nádržky na benzín nikdy neotvírejte, je-li motor ještě v chodu, nebo je teplý.
- 46 - Před použitím sekačky si vždy prohlédněte nůž, šroub nože a celé sekací zařízení, zda není opotřebované nebo poškozené.
- 47 - Buďte velmi opatrní při změně směru nebo při otáčení sekačky směrem k sobě.
- 48 - Nikdy nespustíte sekačku se zapnutým pojezdem.
- 49 - Nikdy sekačku nezdvihejte, je-li motor v chodu.

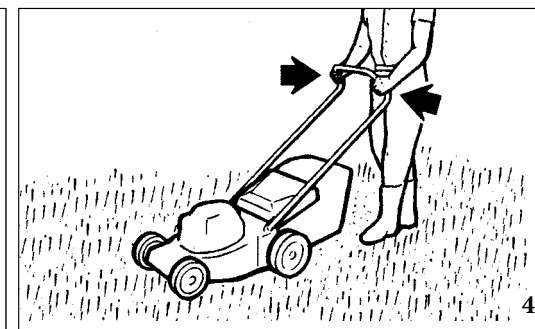
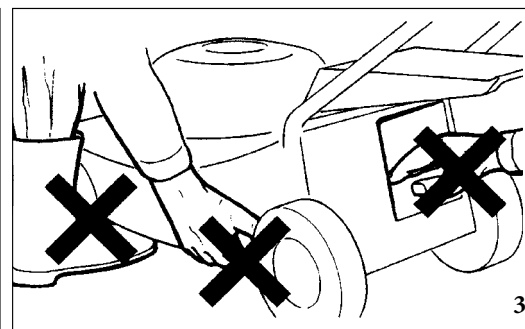
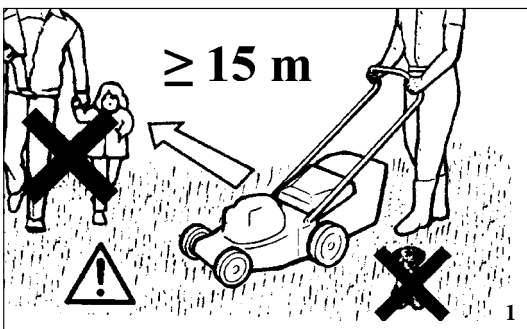

РУССКИЙ

ПРАВИЛА БЕЗОПАСНОСТИ

Для предупреждения несчастных случаев строго соблюдайте нижеприведенные указания:

- 1 - Внимательно прочитайте инструкции на прикрепленных к машине табличках (стр. 2).
- 2 - Не разрешайте детям и посторонним лицам стоять в зоне работы машины (Рис. 1)
- 3 - Не позволяйте использовать газонокосилку лицам, не имеющим для этого необходимого возраста, опыта или физической силы или находящимся под воздействием алкоголя, наркотических или лекарственных средств (Рис. 2).
- 4 - Не приближайте руки и ноги к картеру ножа при включенном двигателе (Рис. 3).
- 5 - Всегда думайте о собственной безопасности и одевайтесь соответствующим образом (см. стр. 50-51).
- 6 - Всегда надевайте крепкие ботинки, ни в коем случае не одевайте сандалии (см. стр. 50-51).
- 7 - Перед началом работы обязательно наденьте очки или другие средства для защиты глаз (стр. 50-51).
- 8 - Тщательно ознакомьтесь с принципом работы газонокосилки, с ее органами управления и в частности со способом ее быстрой остановки в случае необходимости.
- 9 - Не используйте газонокосилку на влажной траве или на других скользких поверхностях; держите ручку машины крепко (Рис. 4); ходите медленно, не бегайте.
- 10 - На наклонных поверхностях косите всегда поперек склона, а на вверх или вниз по нему; не косите на слишком крутых склонах (Рис. 5).
- 11 - Косите всегда при дневном свете или же при надлежащем искусственном освещении.
- 12 - Не оставляйте газонокосилку в местах, в которых может образоваться концентрация газовых паров топлива - опасность пожара.
- 13 - Убедитесь в правильной установке задней крышки (Рис. 6).
- 14 - Не используйте газонокосилку без мешка для сбора травы (Рис. 6).
- 15 - В случае удара о какой-либо твердый предмет, немедленно остановите двигатель и проверьте газонокосилку на отсутствие повреждений. При выявлении повреждения обязательно устраните его перед повторным использованием машины (Рис. 7).
- 16 - При запуске газонокосилки не наклоняйте ее: открытый нож может причинить вред.

- 17 - Не останавливайтесь перед газонокосилкой с включенным двигателем: кто-нибудь мог бы случайно привести ее в действие.
- 18 - При пересечении дорожек и других проходов, а также при перемещении машины с одного места на другое, всегда выключайте двигатель.
- 19 - Проверяйте всегда плотность затягивания болтов, винтов и гаек газонокосилки (Рис. 8).
- 20 - Перед использованием газонокосилки убедитесь в наличии и правильной установке на ней всех предохранительных и защитных устройств.
- 21 - За исключением регулировки карбюратора, не выполняйте регулировочные операции на машине при включенном двигателе (Рис. 9).
- 22 - Не заправляйте машину при включенном или горячем двигателе.
- 23 - При временном прекращении работы выключите двигатель и убедитесь, что все вращающиеся органы остановились.
- 24 - Прежде чем оставить газонокосилку в закрытом помещении дайте двигателю охладиться.
- 25 - Ни в коем случае должна быть изменена регулировка ограничителя скорости двигателя.
- 26 - Бензин является легко воспламеняющимся веществом: используйте его с большой осмотрительностью (Рис. 10).
- 27 - При запуске двигателя без мешка для сбора травы держитесь на безопасном расстоянии от отверстия выхода кошенной травы (Рис. 11).
- 28 - Если вы собираетесь оставить газонокосилку без присмотра, обязательно выключите двигатель и поместите ее на плоскую поверхность.
- 29 - Не прикасайтесь к движущимся органам или горячим частям машины, таким как, например, глушитель (Рис. 12).
- 30 - В некоторых случаях действующие местные правила ограничивают возраст оператора и использование машины в определенных условиях.
- 31 - Оператор несет полную ответственность за вред, причиненный другим лицам или их имуществу.
- 32 - Топливо следует хранить в специально предусмотренных для этой цели емкостях (Рис. 13).
- 33 - Заправляйте всегда машину на открытом воздухе и не курите при выполнении этой операции (Рис. 10).

- 34 - В случае проливания топлива удалите газонокосилку с этого места не менее чем на 5 м, прежде чем запустить двигатель (Рис. 14).
- 35 - Закрывайте всегда аккуратно пробки топливного бака и других емкостей.
- 36 - Чтобы исключить разбалансировку ножа, замените поврежденные лезвия и соответствующие крепежные болты одновременно.
- 37 - При работе на склонах сохраняйте устойчивое положение (Рис. 15).
- 38 - Будьте очень осмотрительными при изменении направления работы на склонах, а также при перемещении газонокосилки с одного рабочего места на другое.
- 39 - При запуске двигателя соблюдайте приведенные в соответствующих инструкциях указания и держите ноги на безопасном расстоянии от ножа.
- 40 - Остановите двигатель и отсоедините свечу зажигания всякий раз, когда вы оставляете машину без присмотра, перед выполнением очистки ножа или выходящего канала после снятия мешка для сбора травы, перед выполнением любой другой операции очистки или ремонта, в случае ненормальной вибрации газонокосилки (немедленно установите причину этого недостатка), а также после удара о постороннее тело. В этом случае проверьте газонокосилку на наличие повреждений и устраните их перед повторным запуском машины (Рис. 9).
- 41 - Чтобы ограничить опасность пожара, сохраняйте в чистоте двигатель, глушитель, отсек аккумуляторной батареи, а также место хранения топлива от травы, листьев, масла и смазочных материалов.
- 42 - Немедленно замените изношенные и поврежденные части машины.
- 43 - При необходимости опорожнения топливного бака, выполните эту операцию на открытом воздухе.
- 44 - При работе с газонокосилкой носите всегда длинные брюки (стр. 50-51).
- 45 - Не развинчивайте пробку топливного бака при включенном или горячем двигателе.
- 46 - Перед началом работы контролируйте состояние ножа, соответствующего крепежного болта и, вообще, всей системы на отсутствие износа или повреждений.
- 47 - Действуйте очень осмотрительно при изменении направления работы или в случае притаскивания газонокосилки к себе.
- 48 - Не запускайте двигатель при включенном сцеплении.
- 49 - Не поднимайте газонокосилку при включенном двигателе.

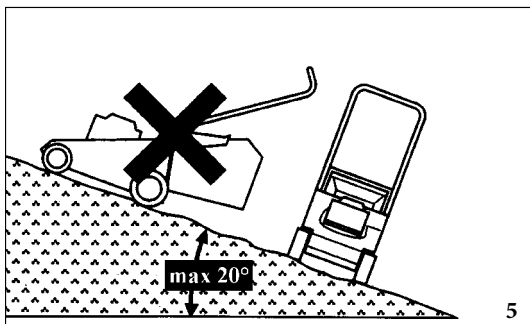

5

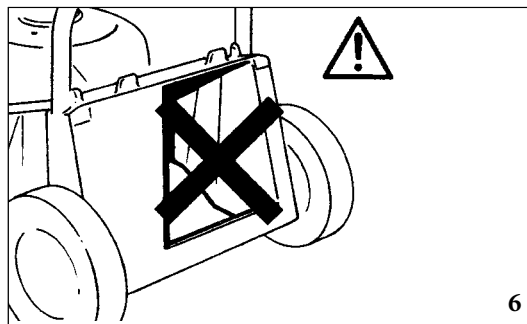

6

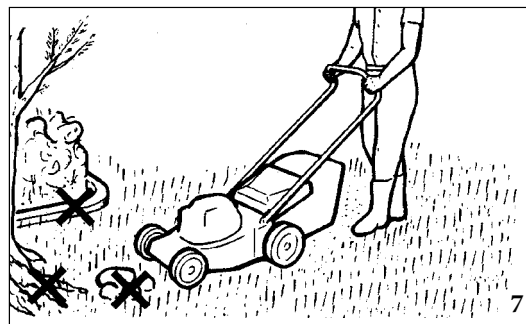

7

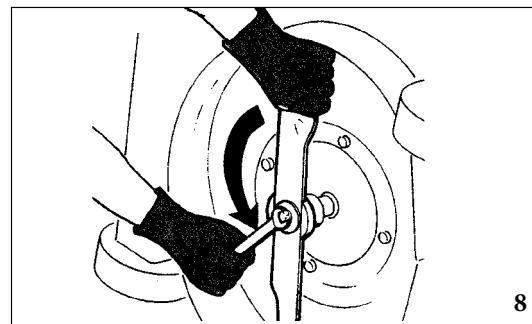

8

Polski

ZASADY BEZPIECZEŃSTWA

Aby uniknąć niebezpieczeństwa wypadków, przed przystąpieniem do pracy, należy zapoznać się w poniższych zasadach bezpieczeństwa.

- 1 - Uważnie przeczytać i przestrzegać instrukcji podanych na tabliczkach przymocowanych do urządzenia (patrz str. 2).
- 2 - Sprawdzić, czy w pobliżu miejsca pracy kosiarki nie ma osób trzecich, w szczególności dzieci (Rys. 1).
- 3 - Dzieciom nie wolno obsługiwać urządzenia, Osoby nie posiadające wystarczającej siły fizycznej lub znajdujące się pod wpływem alkoholu, narkotyków lub lekarstw nie mogą obsługiwać urządzenia (Rys. 2).
- 4 - Nie zbliżać rąk ani nóg do obudowy kosiarki podczas pracy silnika (Rys. 3).
- 5 - Należy zawsze pamiętać o zasadach bezpieczeństwa i odpowiednio się ubierać (patrz str. 50-51).
- 6 - Zawsze zakładać pełne obuwie, nigdy nie zakładać sandałów (patrz str. 50-51).
- 7 - Przed przystąpieniem do pracy, nałożyć okulary ochronne lub zapewnić inne zabezpieczenie oczu. (patrz strona 50-51).
- 8 - Dokładnie zapoznać się z zasadami eksploatacji kosiarki, jej obsługą oraz sposobem jej wyłączenia w nagłych przypadkach.
- 9 - Nigdy nie kosić mokrej trawy ani używać kosiarki na innych śliskich nawierzchniach; mocno trzymać uchwyt (Fig. 4); postępować wolnym krokiem, nie biegać.
- 10 - Na terenach pochyłych, nie należy kosić z góry na dół ani odwrotnie, lecz ukośnie; nie kosić na stokach zbyt stromych (Rys. 5).
- 11 - Kosić jedynie przy świetle dziennym lub przy mocnym oświetleniu sztucznym.
- 12 - Nigdy nie zostawiać kosiarki w miejscach, gdzie może być narażona na opary paliwa, ponieważ grozi to pożarem.
- 13 - Sprawdzić, czy pokrywa kanału wyrzutowego jest właściwie zamontowana (Rys. 6).
- 14 - Nigdy nie używać kosiarki bez zbiornika ściętej trawy (Rys. 6).
- 15 - W przypadku uderzenia podczas pracy w obcy przedmiot, wyłączyć silnik i sprawdzić, czy kosiarka nie została uszkodzona; nie wolno uruchamiać kosiarki, dopóki nie zostaną usunięte ewentualne uszkodzenia (Rys. 7).

- 16 - Nie pochylać kosiarki podczas uruchamiania: odsłonięte noże stanowią zagrożenie.
- 17 - Nigdy nie stawać przed kosiarką z włączonym silnikiem: ktoś może przypadkowo uruchomić sprzęgło.
- 18 - Zatrzymać silnik podczas przechodzenia przez ścieżkę, podjazd oraz w czasie przenoszenia kosiarki z jednego obszaru koszenia na drugi.
- 19 - Sprawdzić, czy wszystkie nakrętki, śruby i wkręty są właściwie dokręcone (Rys. 8).
- 20 - Można przystąpić do eksploatacji kosiarki jedynie, po sprawdzeniu, czy wszystkie elementy zabezpieczające i ochronne są prawidłowo zamontowane.
- 21 - Za wyjątkiem regulacji gaźnika, wszelkie regulacje należy dokonywać przy wyłączonym silniku (Rys. 9).
- 22 - Napełniać zbiornik paliwa przy wyłączonym i zimnym silniku.
- 23 - Przed pozostawieniem kosiarki, wyłączyć silnik i sprawdzić, czy wszystkie elementy wirujące się zatrzymały.
- 24 - Przed przystąpieniem do przechowywania kosiarki w zamkniętym pomieszczeniu, sprawdzić, czy silnik ostygł.
- 25 - W żadnym wypadku, nie wolno zmieniać ustawień regulatora obrotów silnika.
- 26 - Benzyna jest substancją łatwopalną: należy zawsze zachowywać najwyższą ostrożność (Rys. 10).
- 27 - Przy uruchomieniu silnika kosiarki bez zbiornika ściętej trawy, należy stać z dala od kanału wyrzutowego trawy (Rys. 11).
- 28 - W razie konieczności pozostawienia kosiarki bez nadzoru, należy wyłączyć silnik i ustawić kosiarkę na utwardzonym podłożu.
- 29 - Nie dotykać ruchomych lub gorących części, np. tłumika (Rys. 12).
- 30 - Postanowienia prawa lokalnego mogą ograniczać możliwość obsługi kosiarki przez osoby poniżej pewnego wieku.
- 31 - Należy pamiętać, że operator kosiarki odpowiada za ewentualne wypadki i uszkodzenia osób trzecich i mienia.
- 32 - Paliwo należy przechowywać w zbiornikach przeznaczonych do tego celu (Rys. 13).
- 33 - Napełniać zbiornik jedynie na wolnym powietrzu. Nie palić w czasie napełniania (Rys. 10).
- 34 - W razie wydostania się paliwa na zewnątrz w czasie napełniania,

kosiarkę można uruchamiać w odległości przynajmniej 5 metrów od miejsca napełniania zbiornika (Rys. 14).

- 35 - Dokładnie zakręcać korki zbiornika oraz pojemników.
- 36 - Uszkodzony nóż lub śrubę wymieniać razem, aby zachować wyważenie.
- 37 - Na zboczach zawsze utrzymywać stabilną pozycję (Rys. 15).
- 38 - Zmieniając kierunek koszenia na zboczach oraz podczas przenoszenia kosiarki na inne miejsce koszenia należy zachować maksymalną ostrożność.
- 39 - Silnik należy uruchamiać zgodnie z instrukcjami. Uważać, aby stopy znajdowały się z dala od wirującego noża.
- 40 - Wyłączyć silnik oraz odłączyć przewód świecy zapłonowej: zawsze gdy pozostawia się urządzenie bez nadzoru, przed czyszczeniem noża lub kanału wyrzutowego, podczas zdejmowania zbiornika ściętej trawy, przed czyszczeniem lub naprawą, w momencie, gdy kosiarka drga w nienaturalny sposób (natychmiast sprawdzić przyczynę) oraz po uderzeniu w obcy przedmiot. Przed uruchomieniem i eksploatacją, sprawdzić, czy kosiarka nie jest uszkodzona. W razie konieczności, dokonać naprawy (Rys. 9).
- 41 - Aby zmniejszyć ryzyko pożaru, utrzymywać w czystości silnik, tłumik, akumulator oraz okolice wlewu paliwa. Usuwać zanieczyszczenia z trawy, liści, smaru oraz oleju.
- 42 - Wymienić zużyte lub zniszczone części.
- 43 - W razie konieczności opróżnienia zbiornika paliwa, przeprowadzić tę operację na wolnym powietrzu.
- 44 - Podczas pracy z kosiarką, nosić na sobie długie spodnie. (patrz str. 50-51)
- 45 - Nie zdejmować korka zbiornika, w czasie pracy silnika lub wtedy, gdy silnik jest jeszcze rozgrzany.
- 46 - Przed przystąpieniem do eksploatacji, sprawdzić wizualnie, czy noże, śruby oraz całość urządzenia tnącego nie są zużyte lub uszkodzone.
- 47 - Obracając kosiarkę w swoją stronę, należy zawsze pamiętać o zachowaniu maksymalnej ostrożności.
- 48 - Przed uruchomieniem silnika zwolnić dźwignię włączania napędu.
- 49 - Nigdy nie podnosić kosiarki w czasie pracy silnika.



Português	Ελληνικά	Türkçe
<p align="center">VESTUÁRIO DE SEGURANÇA</p>	<p align="center">ΠΡΟΣΤΑΤΕΥΤΙΚΗ ΕΝΔΥΜΑΣΙΑ ΑΣΦΑΛΕΙΑΣ</p>	<p align="center">KORUYUCU GÜVENLİK GİYSİSİ</p>
<p>Ao trabalhar com o corta-relva, utilize sempre um vestuário de protecção homologado. A utilização do vestuário de segurança não elimina o perigo de acidentes mas reduz as suas consequências. O seu revendedor pode aconselhá-lo na escolha do vestuário adequado.</p> <p>O vestuário deve ser adequado e não deve atrapalhar o operador. Utilize sempre vestuário de protecção aderente. O casaco (Fig. 1) e as jardineiras (Fig. 2) de protecção são o ideal.</p> <p>Calce sapatos ou botas de segurança com sola de borracha antiderrapante e biqueira de aço (Fig.3-4).</p> <p>Utilize óculos ou uma viseira de protecção (Fig. 5-6)!</p> <p>Utilize protecções contra o ruído, por ex. auriculares (Fig. 7) ou tampões. A utilização destes meios requer maior atenção e cautela por parte do operador, pois diminui-se a percepção de sinais de perigo como gritos e alarmes.</p> <p>Calce luvas (Fig. 8) que permitam absorver o máximo possível as vibrações.</p>	<p>Όταν εργάζεστε με το χλοοκοπτικό πρέπει να χρησιμοποιείτε πάντοτε εγκεκριμένη προστατευτική ενδυμασία ασφαλείας. Η χρήση της προστατευτικής ενδυμασίας δεν καταργεί τους κινδύνους τραυματισμού, αλλά περιορίζει τις συνέπειες σε περίπτωση ατυχήματος. Συμβουλευθείτε το κατάστημα της εμπιστοσύνης σας για την επιλογή της κατάλληλης ενδυμασίας.</p> <p>Η ενδυμασία πρέπει να είναι κατάλληλη και να μην εμποδίζει. Χρησιμοποιείτε εφαρμοστά προστατευτικά ενδύματα. Το τζάκετ (Εικ.1) και η φόρμα προστασίας (Εικ.2) παρέχουν την κατάλληλη προστασία.</p> <p>Χρησιμοποιείτε μπότες ή υποδήματα ασφαλείας με αντιολισθητικές σόλες και ατσάλινο προστατευτικό δακτύλων (Εικ.3-4).</p> <p>Χρησιμοποιείτε γυαλιά ή μάσκα προστασίας (Εικ.5-6)!</p> <p>Χρησιμοποιείτε προστατευτικά ακοής όπως καλύμματα (Εικ.7) ή ωτοασπίδες. Η χρήση μέσων προστασίας για την ακοή απαιτεί μεγαλύτερη προσοχή και σύνεση, γιατί περιορίζει τη δυνατότητα να γίνουν αντιληπτά ηχητικά σήματα κινδύνου (φωνές, συναγερμοί κλπ.).</p> <p>Χρησιμοποιείτε γάντια (Εικ.8) που επιτρέπουν τη μέγιστη απορρόφηση των κραδασμών.</p>	<p>Çim-biçme makinesini kullanırken gerekli emniyet açısından her zaman için koruyucu giysiler giyiniz. Koruyucu giysilerin kullanımı yaralanma riskini ortadan kaldırmaz, fakat bir kaza halinde yaralanmanın etkisini azaltırlar. Uygun koruyucu giysiler seçimi hakkında bilgi almak için satıcınız ile temasa geçiniz.</p> <p>Koruyucu giysi size uygun olmalı ve hareketinizi engellememelidir. Uygun koruyucu kıyafet giyiniz. Çeket (Şekil 1), önlük (Şekil 2), koruyucu dizlik aksesuarları idealdir.</p> <p>Takviyeli, kaymayan ve burnu çelik takviyeli olan güvenlik ayakkabıları giyiniz (Şekil 3-4).</p> <p>Koruyucu gözlük veya şapka siperi takınız (Şekil 5-6)!</p> <p>Gürültü önleyici aparat takınız; örneğin kep (Şekil 7) veya susturucu aparatlar gibi. İşitme kaybını önleyici koruma aparatlarının kullanımı büyük bir dikkat ve ihtimam gerektirir, çünkü akustik tehlike uyarı seslerini (ikaz sesi, alarmlar, v.s.) duyamayabilirsiniz.</p> <p>Titreşimleri maksimum seviyede emen eldivenler (Şekil 8) kullanınız.</p>

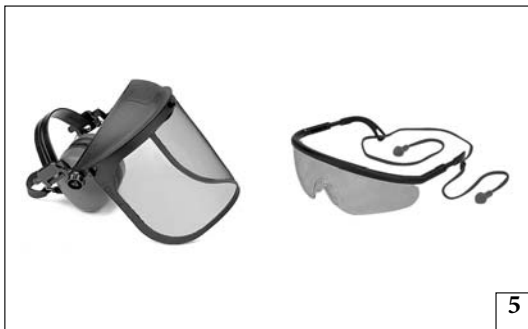

5



6



7



8

Česky

РУССКИЙ

Polski

BEZPEČNOSTNÍ OCHRANNÝ ODĚV

ЗАЩИТНАЯ ОДЕЖДА

ODZIEŻ OCHRONNA

Při práci se sekačkou si vždy oblékejte homologovaný bezpečnostní ochranný oděv. Použití ochranného oděvu neodstraní nebezpečí úrazu, ale v případě nehody sníží její důsledky. Při výběru vhodného oděvu si nechte poradit svým prodejcem.

Oděv musí být vhodný k dané práci a pohodlný. Noste přiléhavý pracovní oděv. **Ideálním pracovním oděvem je kabátek (obr. 1) a pracovní kalhoty (obr. 2).**

Noste holínky nebo ochranné boty vybavené protiskluzovou podrážkou a ocelovými špičkami (obr. 3-4).

Při práci používejte ochranné brýle nebo hledí (obr. 5-6).

Noste ochranu proti hluku; např. sluchátka (obr. 7) nebo ušní ucpávky. Používání pomůcek k ochraně sluchu vyžaduje větší pozornost a opatrnost, protože pracovník hůře vnímá zvukové výstražné signály (křik, zvukové výstrahy apod.).

Navlékněte si rukavice (obr. 8), které umožňují maximální pochlenění vibrací.

При работе с газонокосилкой всегда надевайте сертифицированную защитную одежду. Применение защитной одежды не устраняет риск получения травмы, но уменьшает возможные последствия несчастного случая. При выборе защитной одежды руководствуйтесь рекомендациями Вашего доверенного дилера.

Одежда должна быть удобной и не мешать при работе. Надевайте прилегающую к телу защитную одежду. **Защитные куртка (Рис. 1) и комбинезон (Рис. 2) являются идеальным решением.**

Надевайте защитные сапоги или ботинки, имеющие противоскользящие подошвы и стальные носки-наконечники (Рис. 3-4).

Надевайте защитные очки или забрало (Рис. 5-6)!

Используйте приспособления для защиты органов слуха, например, наушники (Рис. 7) или затычки. Применение приспособлений для защиты органов слуха требует особого внимания и осторожности, так как при этом ограничивается способность воспринимать звуковые сигналы об опасности (крики, сигналы предупреждения и т.д.).

Надевайте перчатки (Рис. 8), обеспечивающие максимальное поглощение вибраций.

W czasie pracy z kosiarką, należy zawsze mieć na sobie odzież ochronną posiadającą odpowiednie atesty. Użycie odzieży ochronnej nie eliminuje ryzyka urazu, ale zmniejsza skutki szkody w razie wypadku. W kwestii wyboru odpowiedniej odzieży ochronnej należy zwrócić się o radę do zaufanego sprzedawcy.

Odzież powinna być dopasowana i niekrępująca. Mieć na sobie ściśle przylegającą odzież ochronną. **Idealna byłyby kurtka (Rys. 1) oraz spodnie robocze (Rys. 2).**

Założyć buty ochronne zaopatrzone w podeszwy przeciwpoślizgowe oraz stalowe czubki (Rys. 3-4).

Zakładać okulary lub osłonę ochronną na oczy (Rys. 5-6)!

Stosować środki ochrony przed hałasem; na przykład słuchawki (Rys. 7) lub zatycki do uszu. Używanie środków ochrony słuchu wymaga dużej uwagi i ostrożności, ponieważ powoduje to ograniczenie możliwości usłyszenia sygnałów dźwiękowych ostrzegających przed niebezpieczeństwem (krzyk, alarm).

Nosić rękawice (Rys. 8), które pozwalają na maksymalne pochłanianie wibracji.

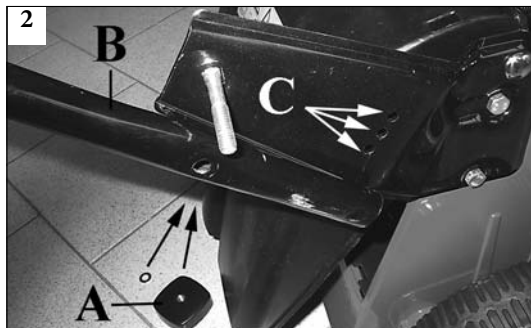

Português	Ελληνικά	Türkçe
<p align="center">ANTES DE PÔR EM MOVIMENTO</p>	<p align="center">ΠΡΙΝ ΑΠΟ ΤΗ ΘΕΣΗ ΣΕ ΛΕΙΤΟΥΡΓΙΑ</p>	<p align="center">MONTAJ</p>
<p>Nota: em relação ao motor, consulte o manual de instruções anexo.</p> <p>MONTAGEM DO GUIADOR Mod. 48-53 (Fig. 1-2-3) Elevar o guiador como mostra a Fig. 1. Apertar os botões (A, Fig. 3) depois de ter posicionado o guiador (B) e decidido a altura do mesmo, escolhendo uma das três posições (C, Fig. 2).</p> <p>MONTAGEM DO CABO Mod. 44 (Fig. 2-3-5-6-7) Aperte os botões (A, Fig.3) depois de posicionar as uniões do cabo direito e esquerdo (B, Fig.5) e escolher a altura do mesmo numa das três posições (C, Fig.2). Fixe o cabo superior (D, Fig.6) com os parafusos (E) e os botões (F).</p> <p>ALTURA DO PUNHO (Fig. 3) Desenrosque os botões (A) e levante ou abaixe o punho (B).</p> <p>MONTAGEM DO PAINEL (Fig.4) Monte o painel (L) e fixe-o com os dois parafusos (M).</p>	<p>Σημείωση: για όσον αφορά τον κινητήρα, βλέπε το εγχειρίδιο που επισυνάπτεται.</p> <p>ΤΟΠΟΘΕΤΗΣΗ ΤΙΜΟΝΙΟΥ Μοντ. 48-53 (Εικ. 1-2-3) Σηκώστε το τιμόνι όπως δείχνει η Εικ. 1. Σφίξτε τα πόμολα (A, Εικ. 3) αφού τοποθετήσετε το τιμόνι (B) και αποφασίσετε για το ύψος του, επιλέγοντας μία από τις τρεις θέσεις (C, Εικ. 2).</p> <p>ΤΟΠΟΘΕΤΗΣΗ ΤΙΜΟΝΙΟΥ Μοντ. 44 (Εικ. 2-3-5-6-7) Σφίξτε τα πόμολα (A, Εικ.3) αφού τοποθετήσετε τους συνδέσμους του τιμονιού δεξιά και αριστερά (B, Εικ.5) και αποφασίσετε το ύψος του επιλέγοντας μία από τις τρεις θέσεις (C, Εικ.2). Στερεώστε το πάνω μέρος του τιμονιού (D, Εικ.6) με τις βίδες (E) και τα πόμολα (F).</p> <p>ΥΨΟΣ ΤΟΥ ΤΙΜΟΝΙΟΥ (Εικ. 3) Ξεβιδώστε τους μοχλούς (A) και σηκώστε ή κατεβάστε το τιμόνι (B).</p> <p>ΤΟΠΟΘΕΤΗΣΗ ΠΙΝΑΚΑ (Εικ.4) Τοποθετήστ τον πίνακα (L) μ τις δύο βίδς (M).</p>	<p>Nota: İçin motorlarının kullanım kılavuzuna bakın.</p> <p>KOLUN SÖKÜLMESİ 48-53 Modeller (şekil 1-2-3) Kolu, şekil 1'de gösterildiği şekilde kaldırın. Pozisyona getirdikten (B) ve kolun yüksekliğine karar verdikten sonra, üç konumdan (C, şekil 2) birini seçerek, tokmakları sıkıştırın (A, şekil 3).</p> <p>KOLUN MONTAJI Mod. 44 (Şekil 2-3-5-6-7) Sağ ve sol kol bağlantılarını (B, Şekil 5) yerleştirdikten ve üç pozisyondan birini seçerek (C, Şekil 2) yüksekliğini ayarladıktan sonra topuzları (A, Şekil 3) iyice sıkıştırınız. Vidalar (E) ve topuzlar (F) ile üst kolu (D, Şekil 6) sabitleyiniz.</p> <p>SAP YÜKSEKLİK AYARI (şekil 3) Kolları (A) gevşetin ve sapı kaldırarak ya da indirerek yüksekliğini ayarlayın (B).</p> <p>KÖPRÜ MONTAJI (Şekil 4) Köprüyü (L) iki vidayla (M) monte ediniz.</p>

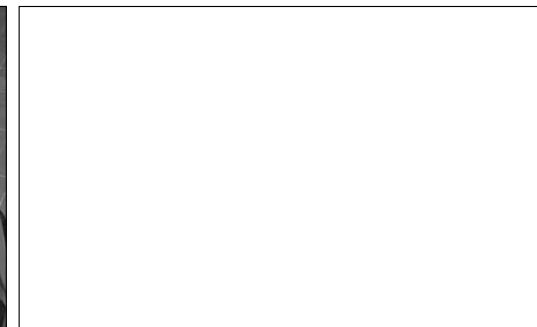
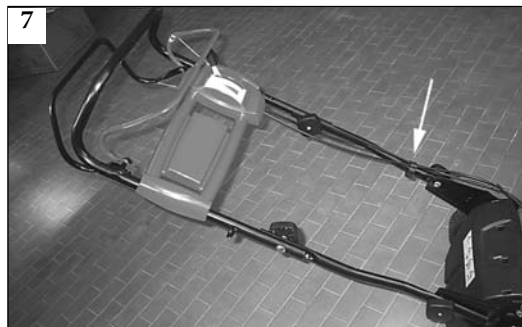
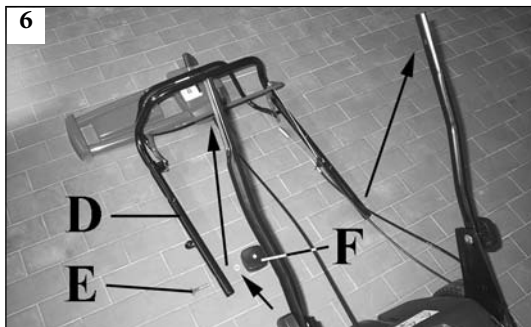
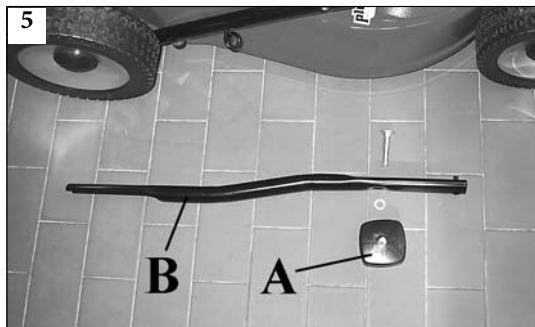

Česky

Русский

Polski

PŘED UVEDENÍM DO CHODU

Pozn.: Údaje týkající se motoru jsou uvedeny ve zvláštní příručce.

MONTÁŽ DRŽADLA Model 48-53 (obr. 1-2-3)

Nadzdvihněte držadlo jako na obr. 1. Po umístění držadla (B) do požadované výšky zašroubujte točítka (A, obr. 3), zvolte jednu ze dvou poloh (C, obr. 2).

MONTÁŽ DRŽADLA mod. 44 (obr. 2-3-5-6-7)

Po umístění pravého a levého připojení držadla (B, obr. 5) a zvolení jedné z poloh (C, obr. 2) utáhněte knoflíky (A, obr. 3).

Připevněte horní držadlo (D, obr. 6) pomocí šroubů (E) a knoflíků (F).

VÝŠKA DRŽADLA (obr. 3)

Uvolněte točítka (A) a zvyšte nebo snižte držadlo (B).

MONTÁŽ DESKY (obr. 4)

Desku (L) přišroubujte pomocí dvou šroubů (M).

ПЕРЕД ПУСКОМ В ХОД

Перед началом сборки и использования газонокосилки внимательно прочитайте эту инструкцию.

УСТАНОВКА РУЧКИ модели 48-53 (Рис. 1-2-3)

Поднимите ручку, как показано на рис. 1, затяните крепежные барашки (А, Рис. 3) после установки ручки (В), установите высоту ручки. Выберите одну из двух возможных позиций (С, Рис. 2).

МОНТАЖ РУКОЯТИ Мод. 44 (Рис. 2-3-5-6-7)

Затяните ручки (А, Рис.3) после установки левого и правого креплений рукояти (В, Рис.5) и выбора ее высоты, определяемой одним из трех положений (С, Рис.2).

Прикрепите верхнюю рукоять (D, Рис.6) с помощью винтов (E) и ручек (F).

РЕГУЛИРОВКА ВЫСОТЫ РУЧКИ (Рис. 3)

Отпустите барашки (А) и установите ручку в удобное положение (В).

МОНТАЖ ПУЛЬТА УПРАВЛЕНИЯ (Рис.4)

Установите пульт (L), закрепив его двумя винтами (M).

PRZED URUCHOMIENIEM KOSIARKI

Uwaga: Zasady obsługi silnika zawiera dodatkowa instrukcja obsługi.

MONTAŻ UCHWYTU Modele 48-53 (Rys. 1-2-3)

Podnieść uchwyt, tak jak na Rys. 1. Przykręcić pokrętła (A, Rys. 3) po wybraniu odpowiedniego ustawienia uchwytu (B) oraz jej wysokości. Wybór jest możliwy spośród dwóch dostępnych pozycji (C, Rys. 2).

MONTAŻ UCHWYTU Model 44 (Rys. 2-3-5-6-7)

Zamocować uchwyt z prawej i lewej strony (B, Rys. 5), wybrać właściwą wysokość spośród jednej z trzech pozycji (C, Rys. 2), a następnie dokręcić pokrętła (A, Rys.3).

Zamocować górny uchwyt (D, Rys.6) przy pomocy śrub (E) oraz pokręteł (F).

WYSOKOŚĆ UCHWYTU (Rys. 3)

Odkręcić pokrętła (A) i podnieść lub obniżyć uchwyt (B).

MONTAŻ PANELU STEROWANIA (Rys.4)

Zamontować panel (L) przy pomocy dwóch śrub (M).

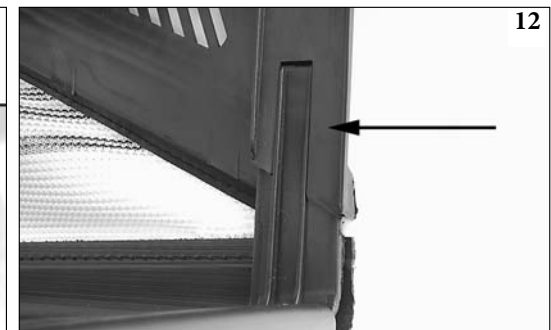
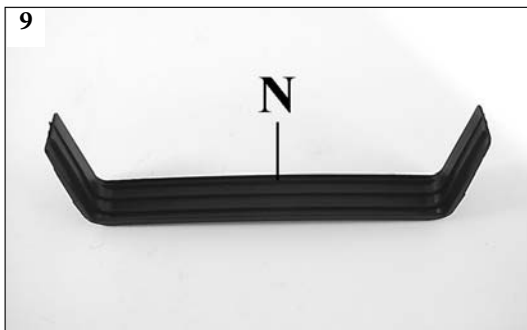

Português

Ελληνικά

Türkçe

ANTES DE PÔR EM MOVIMENTO

ΠΡΙΝ ΑΠΟ ΤΗ ΘΕΣΗ ΣΕ ΛΕΙΤΟΥΡΓΙΑ

MONTAJ

SACO DE RECOLHA DE ERVA

Fixe o travêso (N, Fig.9-10).

⚠ ATENÇÃO! – A travessa tem um sentido de montagem. O lado (X, Fig.11) é maior e deve ficar virado para o exterior do cesto. O lado (Y) é mais pequeno e deve ficar virado para o interior do cesto. A travessa deve ser encaixada a fundo até engatar (Fig.12). **NB:** ouve-se um som que indica o engate.

De seguida, monte a parte em rede (D, Fig.13) com a parede rígida (E) através das respectivas uniões (F, Fig.14). Comece pela parte traseira para terminar nos dois lados.

POSICIONAMENTO DO SACO (Fig. 15-16)

- Levante o defletor (G).
- Apoie os dois ganchos (H) no perno do deflector (I).
- Abaixе o defletor e assegure-se que feche completamente a parte superior do sacco recolhe-relva.

ΣΑΚΟΣ ΣΥΛΛΟΓΗΣ ΧΛΟΗΣ

Τοποθετήστε την τραβέρσα (αρ., Εικ. 9-10).

⚠ ΠΡΟΣΟΧΗ! - Η τραβέρσα δεν έχει φορά τοποθέτησης. Η πλευρά (X, Εικ.11) είναι μεγαλύτερη και πρέπει να βρίσκεται προς την έξω πλευρά του καλαθιού. Η πλευρά (Y) είναι μικρότερη και πρέπει να βρίσκεται προς το εσωτερικό του καλαθιού. Πιέστε μέχρι τέρμα την τραβέρσα έως ότου ασφαλίσει (Εικ.12). **ΣΗΜ.:** Η ασφάλιση γίνεται αντιληπτή με το χαρακτηριστικό ήχο.

Στη συνέχεια συνδέστε το πλέγμα (D, Εικ.13) στο άκαμπτο τμήμα (E) με τις ειδικές ασφάλειες (F, Εικ.14). Ξεκινήστε από το πίσω μέρος για να τερματίσετε στις δύο πλευρές.

ΤΟΠΟΘΕΤΗΣΗ ΤΟΥ ΣΑΚΟΥ (Εικ. 15-16)

- Σηκώστε το καπάκι (G).
- Ακουμπήστε τους δύο γάντζους (H) πάνω στον πείρο του εκτροπέα (I).
- Κατεβάστε το καπάκι και βεβαιωθείτε ότι κλείνει εντελώς το άνω μέρος του σάκου περισυλλογής γρασιδιού.

ÇİM TOPLAMA TORBASI

Travers parçasını (N, Şekil 9-10) takınız.

⚠ DİKKAT! - Traversin belli bir montaj yönü vardır. Kenar (X, Şekil 11) daha kalındır ve sepetin dışında kalmalıdır. (Y) Kenarı daha incedir ve sepetin içinde kalmalıdır. Travers kancaya ulaşınca kadar dibe doğru itilmelidir (Şekil 12). **Not:** Kancaya takıldığında çıkan ses duyulabilmelidir.

Tel örgüdeki kısmı (D, Şekil 13) uygun kancaları (F, Şekil 14) kullanarak sert çerperle (E) birleştiriniz. İki kenar üzerine getirmek için arka çerperden başlayınız.

ÇİM TORBASININ YERLETİRLMESİ (Şekil 15-16)

- Arka reflektörü (G) kaldırın.
- İki çengeli (H), deflektörün pimi (I) üzerine dayayın.
- Arka reflektörü indirin ve tamamiyle torbanın üstüne oturtun.

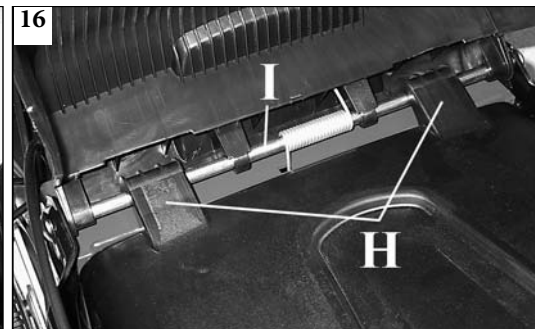

Česky	Русский	Polski
<p align="center">PŘED UVEDENÍM DO CHODU</p>	<p align="center">ПЕРЕД ПУСКОМ В ХОД</p>	<p align="center">PRZED URUCHOMIENIEM KOSIARKI</p>
<p>SBĚRNÝ VAK NA TRÁVU Namontujte příčnou konzoli (N, obr. 9-10).</p> <p>⚠ UPOZORNĚNÍ! - Příčný spoj má montážní stranu. Strana (X, obr. 11) je větší a musí se instalovat směrem k vnější části koše. Strana (Y) je menší a musí být směrem dovnitř koše. Příčný spoj je nutné zatlačit dolů až do připojení (obr. 12). Pozn.: při správném připojení uslyšíte zaklapnutí.</p> <p>Pak sestavte mřížkovanou část (D, obr. 13) s pevnou částí (E) pomocí příslušných háčků (F, obr. 14). Začněte se zadní částí a skončete po stranách.</p> <p>UMÍSTĚNÍ VAKU (obr. 15-16)</p> <ul style="list-style-type: none"> - Zdvihněte deflektor (G). - Na čep deflektoru (I) zahákněte dva háčky (H). - Deflektor spusťte dolů a přesvědčte se, že úplně uzavírá horní část sběrného vaku na trávu. 	<p>МЕШОК-ТРАВΟΣБОРНИК Установите поперечину (N, Рис.9-10).</p> <p>⚠ ВНИМАНИЕ! – Поперечина должна устанавливаться в определенном направлении. Сторона (X, Рис.11) является большей и должна быть обращена наружу травосборника. Сторона (Y) меньше, она должна быть обращена внутрь травосборника. На поперечину следует надавить до упора, чтобы она защелкнулась (Рис.12). Примечание: в момент защелкивания слышен щелчок.</p> <p>Присоедините сетчатую часть мешка (D, Рис.13) к его жесткой части (E) с помощью специальных защелок (F, Рис.14). Начните с задней стороны и закончите по краям.</p> <p>УСТАНОВКА ТРАВΟΣБОРНИКА (Рис. 15-16) Поднимите задний дефлектор (G). Закрепите два крюка (H) на ось дефлектора (I). Опустите задний дефлектор и убедитесь, что он полностью покрывает верхнюю часть травосборника.</p>	<p>WOREK NA TRAWĘ Zamontować wspornik poprzeczny (N, Rys. 9-10)</p> <p>⚠ UWAGA! – Poprzecznice należy zamontować we właściwą stronę. Bok (X, Rys.11) jest większy i powinien być ustawiony w kierunku na zewnątrz kosza. Bok (Y) jest mniejszy i powinien być ustawiony w kierunku wnętrza kosza. Poprzecznicę powinna być dociśnięta do końca (Rys.12). Uwaga: po prawidłowym dociśnięciu słychać kliknięcie.</p> <p>Następnie złożyc część z siatki (D, Rys.13) ze sztywnej ścianką (E) wykorzystując specjalne zaczepy (F, Rys.14). Rozpocząć od części tylnej, a następnie przejść do dwóch boków.</p> <p>UMIESZCZENIE WORKA (Rys. 15-16)</p> <ul style="list-style-type: none"> - Ponieść deflektor (G). - Oprzeć dwa haki (H) na sworzniu deflektora (I). - Obniżyć deflektor i sprawdzić, czy przykrywa on dokładnie górną część worka na trawę.

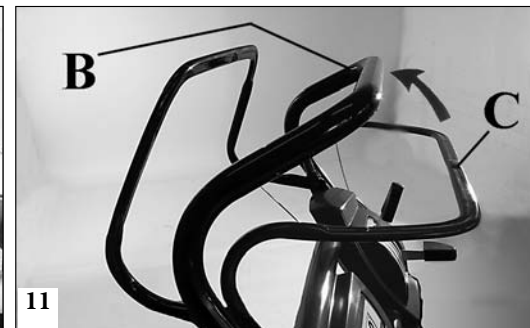
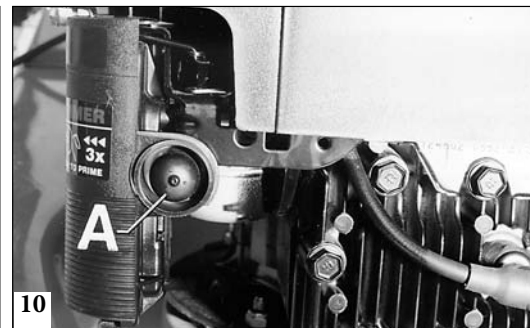
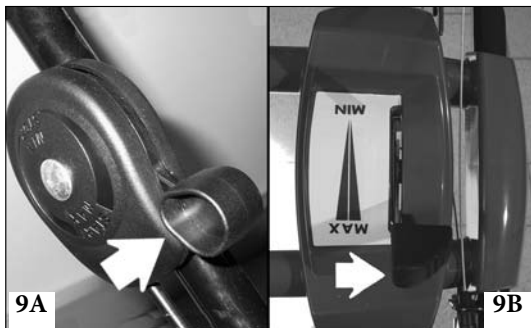

Português

Ελληνικά

Türkçe

ARRANQUE

ΕΚΚΙΝΗΣΗ

ÇALIŞTIRILMASI

⚠️ NORMAS DE SEGURANÇA

- Controle o motor antes de dar partida: **CONSULTE O MANUAL DO MOTOR.**
- Dar partida na corta-relvas numa área limpa, onde não haja relva alta. Inspeccione a área que deverá ser cortada e remova pedras, ossos, pedaços de madeira e outros.
- Leia as normas de segurança indicadas neste manual.
- Os gases de escape contêm óxido de carbono que é muito tóxico; nunca dar partida na corta-relvas num lugar fechado ou mal arejado.
- Antes de arrancar o motor, assegure-se que a lâmina não esteja bloqueada.
- Abrir a torneira do combustível: **CONSULTE O MANUAL DO MOTOR.**
- Asegure-se que o sistema de tração esteja desligado.
- Coloque a alavanca do acelerador na posição MAX (Fig. 9 A-B-C).
- Encher o carburador premindo a membrana (A, Fig. 10).
- Levantar o comando freio motor (C, Fig. 11) em contato com o punho (B) (excluindo modelos com travão de lâmina - Referência F).

ARRANQUE MANUAL (Fig. 12)

- Puxe lentamente o cordão de arranque até sentir uma certa resistência, logo, puxe energeticamente. Não largue o cordão de arranque, mas acompanhe-o até a posição inicial.

ARRANQUE ELÉTRICO (Fig. 13)

- Ligue o cabo da bateria ao conector da cablagem geral do corta-relva.
- Para o primeiro arranque utilizar o arranque manual e deixe o motor girar cerca de 15 minutos a regime médio.
- Coloque a chave na posição 1 para dar partida no motor. Para prolongar a duração da bateria, não insista mais do que 5 segundos e espere pelo menos uns 10 antes de repetir a manobra.

Efectuado o arranque leve o comando do acelerador até uma posição entre MIN e MAX (Fig. 14A-B-C) e deixe-o funcionar para que o motor possa aquecer.

⚠️ ΚΑΝΟΝΕΣ ΑΣΦΑΛΕΙΑΣ

- Ελέγξτε τον κινητήρα πριν τον ανάψετε: **ΒΛΕΠΕ ΕΓΧΕΙΡΙΔΙΟ ΚΙΝΗΤΗΡΑ.**
- Ανάψτε το χλοοκοπτικό σε έναν ελεύθερο χώρο, όπου δεν υπάρχει ψηλό γρασίδι. Ελέγξτε το χώρο που πρόκειται να κόψετε και καθαρίστε τον από πέτρες, κόκκαλα, κομμάτια ξύλο και άλλα παρόμοια.
- Διαβάστε τους κανόνες ασφαλείας που αναφέρονται στο παρόν εγχειρίδιο.
- Τα καυσαέρια περιέχουν οξείδιο του άνθρακα που είναι άκρως τοξικό. Ποτέ μην ανάβετε το χλοοκοπτικό σε κλειστούς χώρους ή με κακό εξαερισμό.
- Πριν ανάψετε τον κινητήρα, βεβαιωθείτε ότι η λεπίδα δεν είναι μπλοκαρισμένη.
- Ανοίξτε το ρομπινέτο βενζίνης: **ΒΛΕΠΕ ΕΓΧΕΙΡΙΔΙΟ ΚΙΝΗΤΗΡΑ.**
- Βεβαιωθείτε ότι το σύστημα μετάδοσης κίνησης είναι αποσυνδεδεμένο.
- Γυρίστε το μοχλό γκαζιού στη θέση MAX (Εικ. 9 A-B-C).
- Φορτίστε το καρμπυρατέρ πιέζοντας το βολβό (A, Εικ. 10).
- Φέρτε το μοχλό φρένου κινητήρα (C, Fig. Εικ. 11) σε επαφή με το τιμόνι (B) (εκτός των μοντέλων με φρένο μαχαιριού - λεπτομέρεια F).

ΧΕΙΡΟΚΙΝΗΤΗ ΕΚΚΙΝΗΣΗ (Εικ. 12)

- Τραβήξτε σιγά-σιγά το σχοινί μέχρι να βρείτε αντίσταση. Ποτέ μην αφήνετε τη λαβή εκκίνησης, αλλά να τη συνοδεύετε στην αρχική της θέση.

ΗΛΕΚΤΡΙΚΗ ΕΚΚΙΝΗΣΗ (Εικ. 13)

- Συνδέστε το καλώδιο της μπαταρίας στο συνδτήριο της γνικής καλωδίωσης του χλοοκοπτικού.
- Για την πρώτη κίνηση χρησιμοποιήστε τη χειροκίνητη κίνηση και αφήστε τον κινητήρα να λειτουργήσει πρίπου για 15 λεπτά σε ασαίο αριθμό στροφών.
- Γυρίστε το κλιδί στη θέση 1 για να ανάψτε τον κινητήρα. Για να παρατίντ τη διάρκεια ζωής της μπαταρίας, μην πιμέντ πρισσότρο από 5 δυτρόλπτα και πριμέν τουλάχιστον 10 πριν παναλάβτ την κκίνησης.

Μετά την εκκίνηση βάλτε το μοχλό γκαζιού στη θέση μεταξύ MIN και MAX (Εικ. 14A-B-C) και αφήστε τον κινητήρα να ζεσταθεί.

⚠️ GÜVENLİK ÖNLEMLERİ

- Çalıştırmadan önce motoru kontrol edin. **MOTOR KULLANIM KILAVUZUNU okuyun.**
- Motoru çimen yüksekliği fazla olmayan açıklık bir alanda çalıştırın. Kesilecek alandan taşları, sopaları, kabloları, v.s. temizleyin.
- Bu kılavuzda yazan güvenlik önlemlerini okuyun.
- Egzos gazları oldukça zehirlidir. Motoru kapalı ya da havasız bir yerde çalıştırmayın.
- Motoru çalıştırmadan önce bıçağın serbest olup olmadığına bakın.
- Depo vanasını açın. **MOTOR KULLANIM KILAVUZU'nu** okuyun.
- Gaz Kolunu MAX'a getirin. (Şekil 9A-B-C).
- Ateşleme düğmesine (A) basarak karbüratörü doldurun (Şekil 10).
- Daha sonra, yavaşça motor fren kolunu (C) sapa (B) doğru çekin (Şekil 11) (lama frenli modeller hariç - Referans F).

MANUEL ÇALITIRMA (Şekil 12)

- Starter ipini yavaşça, bir dirençle karşılaşıncaya kadar çekin. Sonra hızla çekin. İpi hızla bırakmayın; yavaş yavaş bırakın.

ELEKTRİKLE ÇALIŞTIRMA (Şekil 13)

- Çim biçme makinesinin genel kablo konnektörüne akünün kablosunu bağlayınız.
- Manuel olarak çalıştırdıktan sonra makina yaklaşık 15 dakika orta devirde çalıştırılır.
- Motoru çalıştırmak için anahtarı Pozisyon 1'e getirin. Pilin ömrünü uzatmak istiyorsanız, 5 saniyeden fazla kullanmayın. İkinci denemeye kalkmadan önce 10 saniye kadar bekleyin.

Ateşledikten sonra, sürat kolunu MIN ile MAX (Şekil 14A-B-C) arasında bir noktaya getirin ve motorun ısınmasını bekleyin.

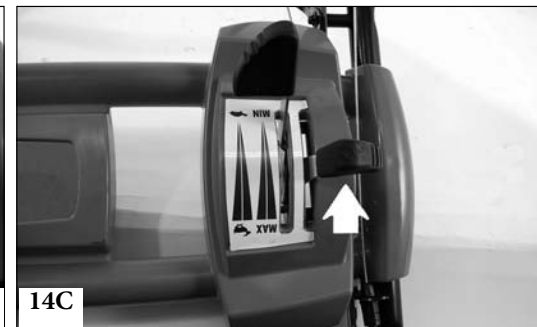
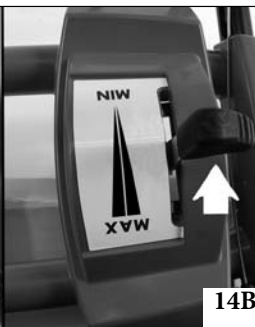
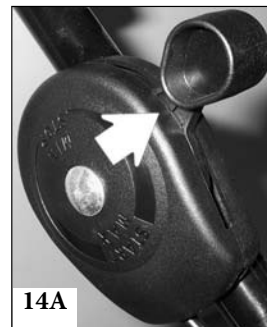
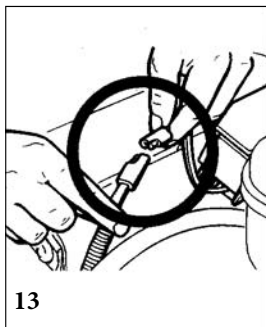

Česky	Русский	Polski
<p align="center">ZAPNUTÍ</p>	<p align="center">ЗАПУСК ДВИГАТЕЛЯ</p>	<p align="center">URUCHOMIENIE</p>
<p>⚠️ SPUŠTĚNÍ BEZPEČNOSTNÍ PŘEDPISY</p> <ul style="list-style-type: none"> - Před spuštěním motoru zkontrolujte: VIZ NÁVOD K MOTORU - Sekačku zapněte ve volném prostoru bez vysoké trávy. Plochu, kterou chcete sekat, dobře prohlédněte a odstraňte všechny kameny, kosti, kusy dřeva apod. - Přečtete si bezpečnostní předpisy uvedené v této v příručce. - Výfukové plyny obsahují oxid uhelnatý, který je velmi jedovatý; nikdy nezapínejte sekačku v uzavřeném, nebo špatně větraném prostoru. - Před spuštěním motoru zkontrolujte, zda není nůž zablokovaný. - Otevřete kohoutek karburátoru: VIZ NÁVOD K MOTORU - Přesvědčte se, že je pohon vypnutý. - Páčku plynu uveďte do polohy MAX (obr. 9A-B-C). - Stiskem tlačítka (A, obr. 10) naplňte karburátor. - Páčkou brzdy motoru (C, obr. 11) se dotkněte řídiček (B) (s výjimkou modelu s brzdou nože - znač. F). <p>RUČNÍ SPOUŠTĚNÍ (obr. 12) Zatáhněte pomalu za lanko, až ucítíte odpor, a pak za něj zatáhněte energicky. Spouštěcí držadlo nikdy nepouštějte, ale držte ho až do startovací polohy.</p> <p>MODELY S ELEKTRICKÝM SPOUŠTĚNÍM (obr. 13)</p> <ul style="list-style-type: none"> - Kabel baterie připojte ke konektoru hlavní kabeláže sekačky. - Při prvním spuštění použijte ruční spuštění a nechte motor, aby se asi 15 minut točil ve středním režimu. - Spuštěte motor otočením klíčku do polohy 1. Chcete-li prodloužit životnost baterie, držte ho v této poloze max. 5 vteřin a před dalším spuštěním počkejte alespoň 10 vteřin. <p>Prudce zatáhněte za startovací lanko. Po nastartování motoru dejte plynovou páčku do polohy mezi MIN a MAX (obr. 14A-B-C) a nechte motor běžet, aby se zahřál.</p>	<p>⚠️ МЕРЫ БЕЗОПАСНОСТИ</p> <ul style="list-style-type: none"> - Проверьте двигатель перед началом работы. СМ. РУКОВОДСТВО ПО ЭКСПЛУАТАЦИИ ДВИГАТЕЛЯ. - Заводите двигатель на открытом воздухе, не в высокой траве. Уберите все камни, палки, провода и т.д. из рабочей зоны. - Внимательно ознакомьтесь с мерами безопасности, указанными в данном руководстве. - Выхлопные газы являются высокотоксичными; никогда не заводите двигатель в закрытом или плохо вентилируемом помещении. - Перед запуском двигателя убедитесь, что нож вращается легко. - Откройте крышку бака: СМ. РУКОВОДСТВО ПО ЭКСПЛУАТАЦИИ ДВИГАТЕЛЯ. - Убедитесь, сцепление отключено. - Установите дроссельный рычаг в положение MAX (Рис. 9 А-В-С). - Заполните карбюратор, нажав праймер (А, Рис. 10). Затем медленно потяните рычаг тормоза двигателя (С, Рис. 11) назад к ручке (В) (кроме моделей с тормозом ножа – Поз. F). <p>РУЧНОЙ ЗАПУСК (Рис. 12)</p> <ul style="list-style-type: none"> - Медленно потяните ручку стартера, пока не встретите сопротивление, затем резко дерните. Не позволяйте ручке стартера слишком быстро вернуться в обратное положение, а сделайте это медленно. <p>МОДЕЛИ С ЭЛЕКТРИЧЕСКИМ СТАРТЕРОМ (Рис. 13)</p> <ul style="list-style-type: none"> - Подсоедините кабель аккумулятора к соединительному разъему газонокосилки. - При первом пуск используйте устройство ручного запуска и оставьте двигатель в работ в тчни около 15 минут при срдном ржим оборотов. - Првдтит ключ в положни 1 для запуска двигатля. Для обспчния бол длительного срока службы аккумуляторной батареи держит ключ в положнии запуска в тчни н мн 5-ти скунд. Подождит по крайни пр 10 скунд прд выполнимм второй попытки запуска. <p>Потяните стартовый шнур до возникновения сопротивления, затем резко дерните и заведите двигатель. После запуска переведите ручку акселератора в среднее положение между МИНИМУМОМ и МАКСИМУМОМ (Рис. 14А-В-С) и прогрейте двигатель.</p>	<p>⚠️ URUCHOMIENIE ZASADY BEZPIECZEŃSTWA</p> <ul style="list-style-type: none"> - Przed uruchomieniem silnika, należy skontrolować jego stan techniczny: PATRZ INSTRUKCJA OBSŁUGI SILNIKA. - Kosiarkę należy uruchamiać w miejscu pozbawionym wysokiej roślinności. Skontrolować teren koszenia i oczyścić go ze wszelkich kamieni, kości, kawałków drewna itp. - Zapoznać się z przepisami bezpieczeństwa określonymi w niniejszej Instrukcji. - Spaliny zawierają tlenek węgla, który jest związkem wysoko toksycznym; nie wolno uruchamiać kosiarki w miejscu zamkniętym lub o złej wentylacji. - Przed uruchomieniem silnika sprawdzić, czy ostrze nie jest zablokowane. - Otworzyć zawór paliwa: PATRZ INSTRUKCJA OBSŁUGI SILNIKA. - Sprawdzić, czy układ napędowy jest wyłączony. - Umieścić dźwignię gazu w pozycji MAX (Rys. 9A-B-C). - Gaźnik napełnić paliwem naciskając pompkę rozruchową (A, Rys. 10). - Umieścić regulator hamulca silnika (C, Fig.11) w taki sposób, aby stykał się z rączką (B) (za wyjątkiem modeli z hamulcem ostrza – nr F). <p>URUCHOMIENIE RĘCZNE (Rys. 13) Powoli pociągnąć linkę rozrusznika do oporu, a następnie pociągnąć energicznie. Nie puszczać uchwytu, lecz ustawić go w pozycji wyjściowej.</p> <p>MODELE Z ROZRUCHEM ELEKTRYCZNYM (Rys. 13)</p> <ul style="list-style-type: none"> - Podłączyć przewód akumulatora do ogólnego przyłącza kosiarki. - Pierwsze uruchomienie powinno być ręczne. Pozwolić, aby silnik pracował przez około 15 minut przy średnich obrotach. - Ustawić kluczyk w pozycji 1, aby uruchomić silnik. Aby przedłużyć trwałość akumulatora, nie próbować uruchamiać dłużej niż przez 5 sekund, następnie odczekać 10 sekund przed podjęciem kolejnej próby. <p>Po uruchomieniu, dźwignię gazu ustawić w pozycji między MIN a MAX (Rys. 14A-B-C) i pozwolić, aby silnik kosiarki rozgrzał się pracując na wybranych obrotach.</p>

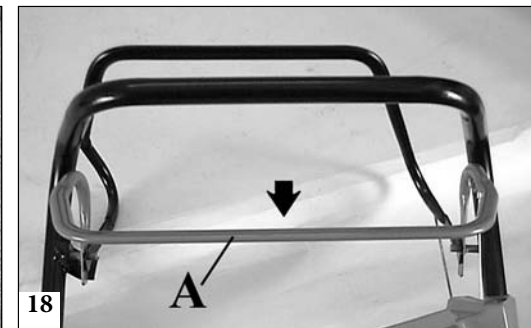
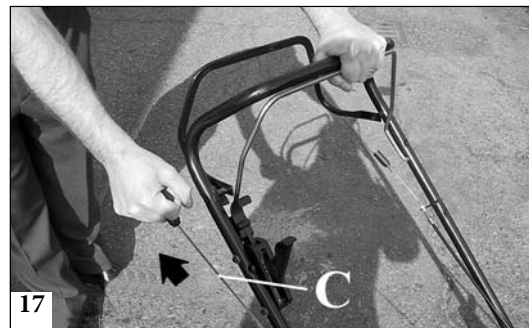
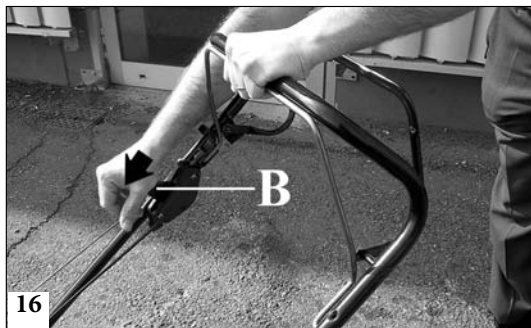
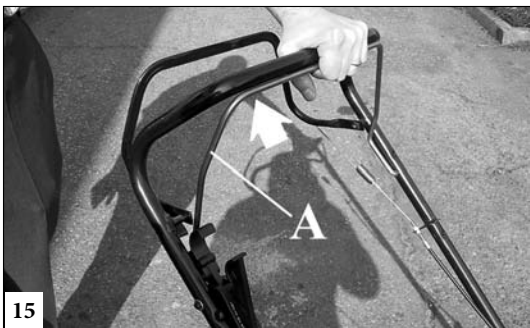

Português

Ελληνικά

Türkçe

ARRANQUE - PARAGEM TOUCH-N-MOW

ΕΚΚΙΝΗΣΗ - Ακινητοποίηση TOUCH-N-MOW

TOUCH-N-MOW ÇALIŞTIRILMAASI - TUTMA İŞLEMİ

**Mod. com referência M
ANTES DO ARRANQUE**

Consulte o Manual do motor e do corta-relvas.

PARA DESLIGAR O STARTER (DISPOSITIVO DE ARRANQUE - MOLA SOLTA)

Vide Manual do motor.

ARRANQUE

Coloque a chave de segurança (D, Fig.19) na posição RUN (um quarto de volta para o tampão do combustível).

Para operar no motor, consulte o relativo manual.

Portanto, no caso de primeiro arranque (mola solta):

1. Puxe a alavanca (A, Fig. 15) em direção do guiador.
2. Desloque à frente a alavanca (B, Fig. 16).

3. Em seguida, arranque normalmente utilizando a corda (C, Fig. 17).

Em seguida, com o starter (dispositivo de arranque) excitado, mola sob tensão, para arrancar o motor repita as duas primeiras operações.

N.B. : este modelo de motor não contém o acelerador pois o motor deve funcionar com o regime máximo para excitar o starter (esticar a mola) no momento em que se solta a alavanca (A, Fig. 18) durante a fase de paragem. Com efeito a mola carregada permitirá o próximo arranque accionando a alavanca sem ter que puxar a corda. Por esta razão **não** solte lentamente a alavanca (A).

PARAGEM

No final do trabalho:

- Solte a alavanca (A, Fig.15) do travão
- Retire a tampa da vela (Fig.20)
- Accione a alavanca (B, Fig.16) para descarregar a mola do sistema Touch-N-Mow
- Rode e retire a chave de segurança "Safety key" (D, Fig.21). Consulte o Manual do motor e do corta-relvas.

**Μοντ. με κωδικό M
ΠΡΙΝ ΤΗΝ ΕΚΚΙΝΗΣΗ**

Βλέπε εγχειρίδια του κινητήρα και του χλοοκοπτικού.

ΓΙΑ ΝΑ ΑΠΟΔΙΕΓΕΙΡΕΤΕ ΤΟΝ ΕΚΚΙΝΗΤΗ (STARTER) (ΕΛΑΤΗΡΙΟ ΑΠΟΦΟΡΤΙΣΜΕΝΟ)

Βλέπε εγχειρίδιο του κινητήρα.

ΕΚΚΙΝΗΣΗ

Γυρίστε το κλειδί ασφαλείας (D, Εικ.19) στη θέση RUN (ένα τέταρτο της στροφής προς την τάπα καυσίμου).

Για τις ενέργειες στον κινητήρα βλέπε εγχειρίδιο του κινητήρα.

Επομένως κατά την πρώτη εκκίνηση (ελατήριο αποφορτισμένο):

1. Τραβήξτε το μοχλό (A, Εικ.15) προς το τιμόνι.
2. Σπρώξτε προς τα εμπρός το μοχλό (B, Εικ.16).
3. Στη συνέχεια βάλτε κανονικά εμπρός με το σχοινί (C, Εικ.17).

Στη συνέχεια, με τον εκκινητή διεγερμένο (ελατήριο φορτισμένο), για να βάλτε εμπρός τον κινητήρα αρκεί να επαναλάβετε τις δύο πρώτες ενέργειες.

ΣΗΜ.: με αυτόν τον τύπο κινητήρα δεν προβλέπεται το γκάτσι, γιατί ο κινητήρας πρέπει να λειτουργεί στο μέγιστο για τη διέγερση του εκκινητή (φόρτιση του ελατηρίου) μόλις αφήσετε το μοχλό (A, Εικ. 18) κατά τη φάση ακινητοποίησης. Για το λόγο αυτό δεν πρέπει να αφήνετε αργά το μοχλό (A).

ΑΚΙΝΗΤΟΠΟΙΗΣΗ

Στο τέλος της εργασίας:

- Ελευθερώστε το μοχλό του φρένου (A, Εικ.15)
- Αποσυνδέστε το κάλυμμα του μπουζί (Εικ.20)
- Τραβήξτε το μοχλό (B, Εικ.16) για να χαλαρώσει το ελατήριο του συστήματος Touch-N-Mow
- Γυρίστε και βγάλτε το κλειδί ασφαλείας "Safety key" (D, Εικ.21). Βλέπε εγχειρίδια του κινητήρα και του χλοοκοπτικού.

**M tipi modeller
ÇALIŞTIRMADAN ÖNCE**

Motor ve çim-biçme kitapçığına bakınız.

ÇALIŞTIRMA TAHRIKİNİN DURDURULMASI (DEŞARJ KUVVETİ)

Motor kitapçığına bakınız.

ÇALIŞTIRMA

Emniyet anahtarını (D, Şek. 19) RUN konumuna (karbüratör tapasına doğru çeyrek daire döndürün) getiriniz.

Motorun kullanımıyla ilgili olarak motor kitapçığına bakınız.

İlk kez çalıştırmaya geçiş (deşarj kuvveti):

1. Kolu (A, Şekil 15) el kavrama çubuğuna doğru çekiniz.
2. Kolu (B, Şekil 16) ileri itiniz.
3. Daha sonra ipi (C, Şekil 17) kullanarak normal şekilde çalıştırınız.

Daha sonra, ilk iki işlemi uygulayarak motoru çalıştırmak için tahrik startörünü (şarj kuvveti) kullanınız.

NOT: Bu tip bir motorda hızlandırıcı gerek görülmemektedir çünkü tutma süresince motorun, kolun (A, Şekil 18) bırakılmasıyla sağlanan harekete geçiş (şarj kuvveti sağlamak) işlemi için maksimum hıza çıkması gerekmektedir. Bundan dolayı (A) kolu yavaşça **bırakılmamalıdır**.

TUTMA İŞLEMİ

İş bittiğinde:

- Fren kolunu (A, Şek. 15) serbest bırakınız
- Buji başlığını (Şek.20) çıkarınız
- Touch-N-Mow sisteminin yayını boşaltmak için kolu (B, Şek. 16) hareket ettiriniz
- "Safety key" emniyet anahtarını çevirip çıkarınız (D, Şek. 21). Motor ve çim-biçme kitapçığına bakınız.

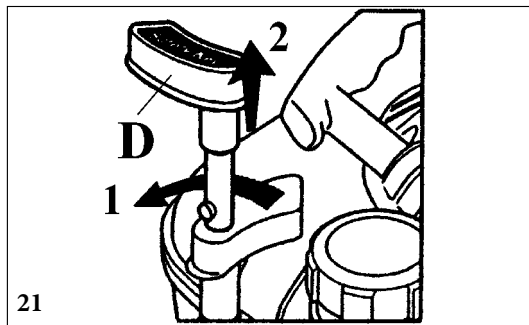
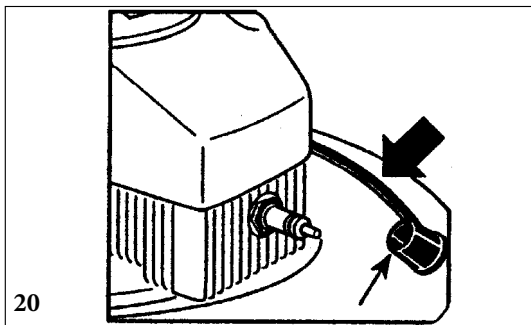
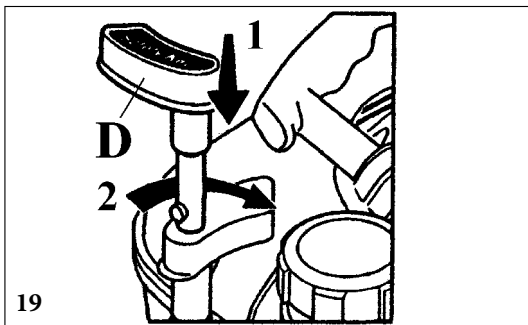

Česky	Русский	Polski
<p>SPUŠTĚNÍ - ZASTAVENÍ TOUCH-N-MOW</p>	<p>ПУСК ДВИГАТЕЛЯ, ОСНАЩЕННОГО СИСТЕМОЙ "TOUCH-N-MOW"</p>	<p>URUCHOMIENIE - ZATRZYMANIE TOUCH-N-MOW</p>
<p>Model označením M PŘED SPUŠTĚNÍM Viz návody k motoru a sekačce. K DEAKTIVACI STARTÉRU (VYBITÁ PRUŽINA) Viz návod motoru.</p> <p>SPOUŠTĚNÍ Bezpečnostní páčku (D, obr. 19) dejte do polohy RUN (čtvrt otáčky směrem k uzávěru paliva). K používání motoru viz návod motoru. Potom v případě prvního spuštění (vybitá pružina):</p> <ol style="list-style-type: none"> 1. Přitáhněte páčku (A, obr.15) směrem k řídkám. 2. Stlačte páčku dopředu (B, obr. 16). 3. Potom startuje normálně lankem (C, obr. 17). <p>Při aktivovaném startéru (nabitá pružina) stačí ke spuštění motoru opakovat první dva kroky. Pozn.: u tohoto typu motoru není akceleračtor, protože motor se musí točit na maxim, aby nabudil startér (nabil pružinu) k uvolnění páčky (A, obr. 18) ve fázi zastavení. Z tohoto důvodu se páčka (A) nesmí uvolňovat pomalu.</p> <p>ZASTAVENÍ Po ukončení práce:</p> <ul style="list-style-type: none"> - Uvolněte páčku brzdy (A, obr. 15). - Odpojte čepičku svíčky (obr. 20). - Stiskněte páčku (B, obr. 16) k uvolnění pružiny systému Touch-N-Mow. - Otočte a vytáhněte bezpečnostní páčku "Safety key" (D, obr. 21). <p>Viz návody k motoru a sekačce.</p>	<p>модели с обозначением M ПЕРЕД ПУСКОМ См. руководства на двигатель и на газонокосилку. ОТКЛЮЧЕНИЕ СТАРТЕРА (ПРУЖИНА РАЗЖАТА) См. руководство на двигатель.</p> <p>ПУСК Установите предохранительный ключ (D, Рис.19) в положение RUN (повернув на четверть оборота в сторону крышки топливного бака). В отношении двигателя см. руководство на двигатель. В случае первого пуска (пружина разжата):</p> <ol style="list-style-type: none"> 1. Потяните рычаг (A, Рис.15) к рукоятке. 2. Надавите на рычаг (B, Рис.16). 3. Затем произведите обычный пуск с помощью пускового шнура (C, Рис.17). <p>Далее, при включенном стартере (пружина сжата) для пуска двигателя достаточно повторить две первые операции. Примечание: для этого типа двигателя не предусмотрен акселератор, т.к. двигатель должен вращаться с максимальным числом оборотов, чтобы включить стартер (сжать пружину) при отпуске рычага (A, Рис.18) во время остановки. По этой причине рычаг (A) не следует отпускать медленно.</p> <p>ОСТАНОВКА По окончании работы:</p> <ul style="list-style-type: none"> - Отпустите ручку (A, Рис.15) тормоза - Снимите колпачок со свечи зажигания (Рис.20) - Приведите в действие рычаг (B, Рис.16), чтобы разгрузить пружину системы Touch-N-Mow - Поверните и выньте предохранительный ключ "Safety key" (D, Рис.21). <p>См. руководства на двигатель и на газонокосилку.</p>	<p>Modele z oznaczeniem M PRZED URUCHOMIENIEM Patrz instrukcja obsługi silnika kosiarki. WYŁĄCZENIE ROZRUSZNIKA (ZWOLNIENIE SPRĘŻYNY) Patrz instrukcja obsługi silnika.</p> <p>URUCHOMIENIE Umieścić klucz zabezpieczający (D, rys. 19) w pozycji RUN (jedna czwarta obrotu w kierunku korka paliwa) Obsługa silnika - patrz instrukcja obsługi silnika. W przypadku pierwszego uruchomienia (zwolnienie sprężyny):</p> <ol style="list-style-type: none"> 1. Pociągnąć dźwignię (A, Rys. 15) w kierunku rączki. 2. Przechylić dźwignię do przodu (B, Rys. 16). 3. Następnie, uruchomić w standardowy sposób przy pomocy linki (C, Rys. 17). <p>Gdy rozrusznik jest załączony (sprężyna naciągnięta), aby uruchomić silnik wystarczy powtórzyć dwie pierwsze operacje. UWAGA: W tym rodzaju silnika nie przewidziano gazu, ponieważ silnik powinien pracować na maksymalnych obrotach, aby załączyć rozrusznik (naciągnąć sprężynę) przy zwalnianiu dźwigni (A, Rys. 18) podczas zatrzymania. W związku z tym, dźwignia (A) nie powinna być zwalniana powoli.</p> <p>ZATRZYMANIE Po zakończeniu pracy:</p> <ul style="list-style-type: none"> - Zwolnić dźwignię (A, rys. 15) hamulca - Odłączyć zatyczkę świecy (rys. 20) - Uruchomić dźwignię (B, rys. 16), aby zwolnić sprężynę systemu Touch-N-Mow - Obrócić i wyjąć klucz zabezpieczający "Safety key" (D, rys. 21). <p>Patrz instrukcja obsługi silnika oraz kosiarki.</p>

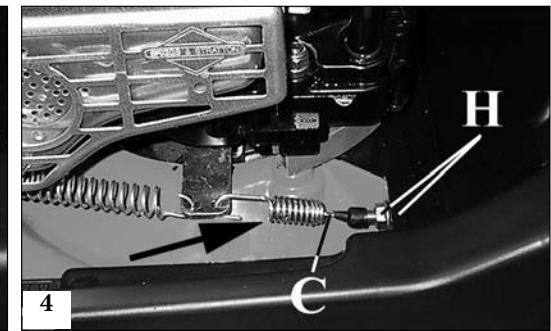
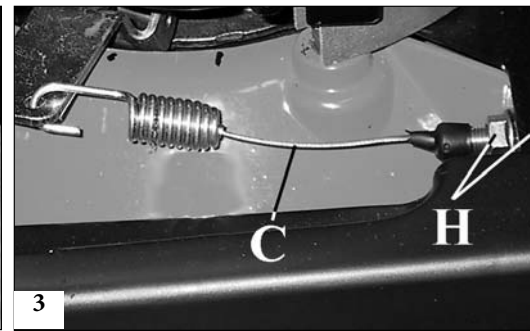
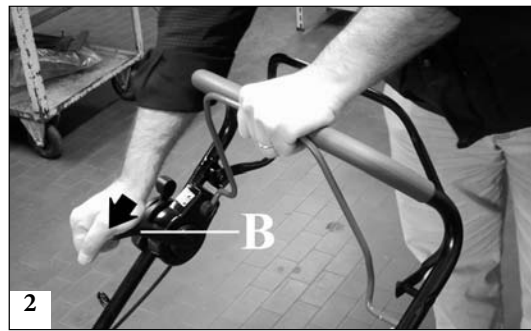
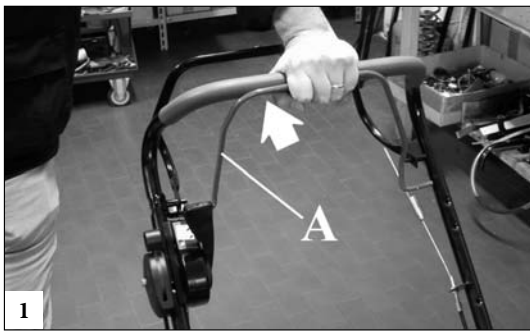

Português

Ελληνικά

Türkçe

UTILIZAÇÃO E PARAGEM LÂMINA

ΕΚΚΙΝΗΣΗ ΣΤΑΜΑΘΗΜΑ ΛΕΠΙΔΑΣ

KESİM VE DURDURULMASI BIÇAK

Mod. com referência F ARRANQUE LÂMINA

1. Puxe a alavanca (A, Fig. 1) em direção do guiador.
2. Desloque à frente a alavanca (B, Fig. 2).

Μοντ. με κωδικό F Εκκίνηση ΛΕΠΙΔΑΣ

1. Τραβήξτε το μοχλό (Α, Εικ. 1) προς το τιμόνι.
2. Σπρώξτε προς τα εμπρός το μοχλό (Β, Εικ. 2).

F tipi modeller Çalıştırma Biçak

1. Kolu (A, Şekil 1) el kavrama çubuğuna doğru çekiniz.
2. Kolu (B, Şekil 2) ileri itiniz.

⚠ ATENÇÃO:

- Não accione a lâmina antes do arranque do motor; a embraiagem pode desgastar-se prematuramente.
- Não accione a lâmina no meio da relva muito alta.
- Não utilize água sob pressão para limpar a lâmina e a parte inferior do chassis do corta-relvas.
- Não deixe cair óleo ou gordura no travão de lâmina; a embraiagem pode patinar e desgastar-se prematuramente.
- Verifique periodicamente a tensão do cabo do comando do travão de lâmina (C, Fig.3-4); o desgaste da embraiagem tende a pôr o cabo sob tensão quando o comando não está ligado. Restabeleça a tensão correcta através das duas porcas (H, Fig.3-4); o cabo deve ficar ligeiramente lento (quando não está ligado - Fig.3) e a mola com as espirais ligeiramente abertas (quando está ligado - Fig.4).

⚠ ΠΡΟΣΟΧΗ:

- Μη χρησιμοποιείτε το μαχαίρι πριν θέσετε σ λειτουργία τον κινητήρα. Ο συμπλέκτης μπορεί να φθαρεί πρόωρα.
- Μη χρησιμοποιείται το μαχαίρι σε πολύ ψηλή χλόη.
- Μη χρησιμοποιείτε νερό υπό πίεση για να καθαρίσετε το μαχαίρι και το κάτω μέρος του χλοοκοπτικού.
- Μην αφήνετε να τρέξει λάδι ή γράσο στο φρένο μαχαιριού. Ο συμπλέκτης μπορεί να ολισθαίνει και να φθαρεί πρόωρα.
- Ελέγχετε κατά περιόδους το τέντωμα της ντίζας του φρένου μαχαιριού (C, Εικ.3-4). Όταν φθείρεται ο συμπλέκτης τεντώνει τη ντίζα χωρίς να είναι τραβηγμένος ο μοχλός. Γυρίστε τα δύο παξιμάδια (H, Εικ.3-4) για να αποκαταστήσετε το σωστό τέντωμα. Η ντίζα πρέπει να είναι ελαφρώς χαλαρή (όταν δεν είναι τραβηγμένη - Εικ.3) και το ελατήριο με τις σπείρες ελαφρώς ανοιχτές (όταν είναι τραβηγμένο - Εικ.4).

⚠ DİKKAT:

- Motor harekete geçmeden önce lamayı çalıştırmayınız; kavrama vaktinden erken yıpranabilir.
- Lamayı çok uzun otların içinde çalıştırmayınız.
- Lamayı ve çim biçicinin iskelet altını temizlemek için basınçlı su kullanmayınız.
- Lama freni üzerine yağ veya yağlı madde dökmeyiniz; kavrama kayabilir ve vaktinden erken yıpranabilir.
- Lama freninin (C, Şek. 3-4) kumanda kablosunun gücünü düzenli olarak kontrol ediniz; kavrama yıpranarak, kumanda takılmadan kabloyu gergi altında tutabilir. İki somunu ayarlayarak (H, Şek. 3-4) doğru gerilme değerini tekrar elde ediniz; kablo hafif serbest halde (takılı olmadığında - Şek. 3) ve yayın spiralleri hafif açık şekilde (takılı iken - Şek. 4) olmalıdır.

PARAGEM

Para desligar o motor, coloque a alavanca do acelerador (D, Fig.5) no mínimo.

ΣΤΑΜΑΘΗΜΑ

Για να σβήσετε τον κινητήρα, μετακινήστε το μοχλό του γκαζιού (D, Εικ.5) στο ελάχιστο.

DURDURULMASI

Motoru durdurmak için gaz kolunu (D, Şek. 5) minimuma getiriniz.



Česky	Русский	Polski
<p align="center">POUŽÍVÁNÍ A VYPNUTÍ ČEPEL</p>	<p align="center">ИСПОЛЬЗОВАНИЕ И ОСТАНОВКА ЛЕЗВИЕ</p>	<p align="center">KOSZENIE I WYŁĄCZANIE SILNIKA NÓŻ</p>
<p>Model označením F SPOUŠTĚNÍ ČEPEL</p> <ol style="list-style-type: none"> 1. Přitáhněte páčku (A, obr. 1) směrem k řidítkám. 2. Stlačte páčku dopředu (B, obr. 2). <p>⚠ UPOZORNĚNÍ!</p> <ul style="list-style-type: none"> - Nespouštějte nůž před zapnutím motoru; spojka by se mohla předčasně opotřebovat. - Nespouštějte nůž uprostřed vysoké trávy. - K čištění nože a spodku šasi sekačky nepoužívejte vodu pod tlakem. - Na brzdu nože by se neměl dostat olej nebo mazivo; spojka by mohla klouzat a předčasně se opotřebovat. - Pravidelně kontrolujte napětí kabelu ovladače brzdy nože (C, obr. 3-4); opotřebováním způsobuje spojka napětí kabelu, pokud není zapojen ovladač. Pomocí dvou matic (H, obr. 3-4) obnovte správné napětí; kabel musí být lehce povolný (jestliže není zapojený - obr.3) a závit pružiny musí být trochu otevřený (jestliže je zapojený - obr. 4). <p>VYPNUTÍ K vypnutí motoru nastavte páčku plynu (D, obr. 5) na volnoběh.-</p>	<p>модели с обозначением F ПУСК ЛЕЗВИЕ</p> <ol style="list-style-type: none"> 1. Потяните рычаг (А, Рис. 1) к рукоятке. 2. Надавите на рычаг (В, Рис. 2). <p>⚠ ВНИМАНИЕ:</p> <ul style="list-style-type: none"> - Не запускайте нож до запуска двигателя; в противном случае возможен преждевременный износ муфты сцепления. - Не запускайте нож среди очень высокой травы. - Не используйте струю воды под давлением для чистки ножа и нижней поверхности шасси газонокосилки. - Не допускайте попадания масла или смазки на тормоз ножа; это может привести к буксовке и преждевременному износу муфты сцепления. - Периодически проверяйте степень натяжения тросика управления тормозом ножа (С, Рис.3-4); износ муфты сцепления приводит к его натяжению даже в тех случаях, когда тормоз не включен. С помощью двух гаек (Н, Рис.3-4) восстановите нужное натяжение; тросик должен быть слегка провисшим (когда тормоз не включен – Рис.3), а пружина быть слегка растянутой (когда он включен – Рис.4). <p>ОСТАНОВКА Для выключения двигателя установите рычаг акселератора (D, Рис.5) на минимум.</p>	<p>Modele z oznaczeniem F URUCHOMIENIE NÓŻ</p> <ol style="list-style-type: none"> 1. Pociągnąć dźwignię (A, Rys. 1) w kierunku rączki. 2. Przechylić dźwignię do przodu (B, Rys. 2). <p>⚠ UWAGA:</p> <ul style="list-style-type: none"> - Nie uruchamiać ostrza przed uruchomieniem silnika; sprzęgło może się przedwcześnie zużyć. - Nie uruchamiać ostrza w zbyt wysokiej trawie. - Nie czyścić ostrza ani podwozia kosiarki wodą pod ciśnieniem. - Nie dopuścić do kontaktu oleju ani smaru z hamulcem ostrza; sprzęgło może się ślizgać i zużyć przedwcześnie. - Okresowo sprawdzać napięcie przewodu sterującego hamulcem ostrza (C, rys. 3-4); zużywające się sprzęgło sprawia, że przewód napręża się, gdy sterowanie nie jest załączone. Przy pomocy dwóch nakrętek (H, rys. 3-4) przewróć prawidłowe napięcie; przewód powinien być lekko luźny (gdy nie jest podłączony – rys. 3), a zwoje sprężyny lekko rozwarne (gdy jest podłączona – rys. 4). <p>KOSIARKI Aby wyłączyć silnik należy przestawić dźwignię gazu (D, rys. 5) na bieg jałowy.</p>

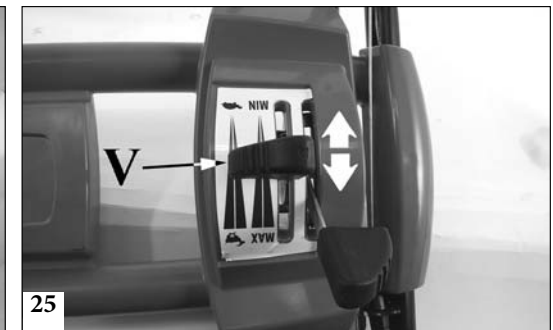
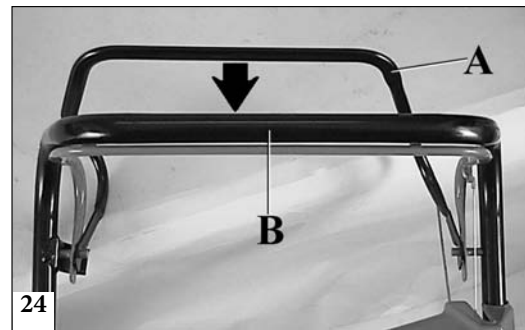
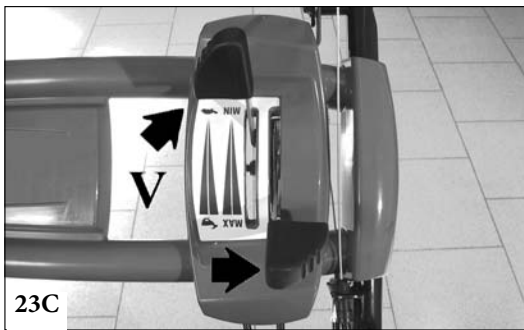
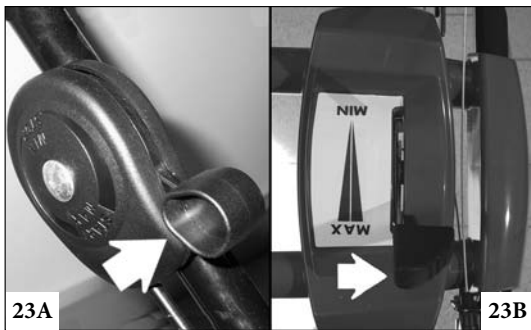

Português	Ελληνικά	Türkçe
<p align="center">UTILIZAÇÃO E PARAGEM</p>	<p align="center">ΕΚΚΙΝΗΣΗ - ΣΤΑΜΑΤΗΜΑ</p>	<p align="center">KESİM VE DURDURULMASI</p>
<p>UTILIZAÇÃO (CEIFA)</p> <ul style="list-style-type: none"> - Coloque o acelerador para a posição MAX (Fig. 23 A-B-C). - Assegure-se que o regulador de velocidade esteja na posição mais lenta (Fig. 23C) (mod. V). - Coloque o comando da embreagem (A) em contato com o punho (B, Fig. 24). <p>Regule a velocidade de avanço deslocando para frente e para trás o comando (Fig. 25) (mod. V).</p> <p>⚠ Antes de parar a corta-relvas, leve o comando para a posição mais lenta (Fig. 23C). A alavanca deve ser acionada só quando a corta-relvas estiver em movimento.</p> <p>REGULAÇÃO DA ALTURA DE CORTE.</p> <p>⚠ Desligue sempre o motor quando se quiser regular a altura do corte.</p> <ul style="list-style-type: none"> - Faça girar a maçaneta (D, Fig. 26) para abaixar ou levantar a corta-relvas. <p>PARAGEM DO MOTOR</p> <ul style="list-style-type: none"> - Faça girar o motor no regime mínimo de 2 a 3 minutos. - Leve o comando acelerador para a posição MIN (Fig. 27 A-B-C). - Largue a alavanca (C, Fig. 28). - Feche a torneira do combustível (CONSULTE O MANUAL DO MOTOR). 	<p>ΧΡΗΣΗ (ΚΟΨΙΜΟ)</p> <ul style="list-style-type: none"> - Γυρίστε το μοχλό γκαζιού στη θέση MAX (Εικ. 23 A-B-C). - Βεβαιωθείτε ότι ο ρυθμιστής ταχύτητας βρίσκεται στην πιο αργή θέση (Εικ. 23C) (μοντ. V). - Φέρτε το μοχλό του συμπλέκτη (A) σε επαφή με το τιμόνι (B, Εικ. 24). <p>Ρυθμίστε την ταχύτητα μετακίνησης προς τα εμπρός με το μοχλό (Εικ. 25) (μοντ. V).</p> <p>⚠ Πριν σταματήσετε το χλοοκοπτικό, γυρίστε το μοχλό στην πιο αργή θέση (Εικ. 23C). Μετακινήστε το μοχλό μόνο όταν το χλοοκοπτικό κινείται.</p> <p>ΡΥΘΜΙΣΗ ΤΟΥ ΥΨΟΥΣ ΚΟΠΗΣ</p> <p>⚠ Σδίνετε πάντα όταν θέλετε να ρυθμίσετε το ύψος κοπής.</p> <ul style="list-style-type: none"> - Γυρίστε το μοχλό (D, Εικ. 26) για να σηκώστε ή κατεβατε το χλοοκοπτικό. <p>ΣΤΑΜΑΤΗΜΑ ΤΟΥ ΚΙΝΗΤΗΡΑ</p> <ul style="list-style-type: none"> - Βάλτε τον κινητήρα να δουλέψει στον ελάχιστο αριθμό στροφών περίπου για 2-3 λεπτά. - Φέρτε το μοχλό γκαζιού στη θέση MIN (Εικ. 27 A-B-C). - Αφήστε το μοχλό (C, Εικ. 28). - Κλείστε το ρουμπινέτο βενζίνης (ΒΛΕΠΕ ΕΓΧΕΙΡΙΔΙΟ ΚΙΝΗΤΗΡΑ). 	<p>KESİM</p> <ul style="list-style-type: none"> - Gaz Kolunu MAX'e getirin. (Şekil 23A-B-C). - Sürat kontrol kolunun MİN'de olması gerekir.(Şekil 23C, model V). - Daha sonra, yavaşça vites kolunu (A) sapa (B) doğru çekin (Şekil 24). <p>Sürati kolla ayarlayın (Şekil 25) (model V).</p> <p>⚠ Motoru durdurmadan önce sürat koluna yavaa getirin (Şekil 23C). Sürat ayar kolu yalnız makina hareket halindeyken oynatılabilir.</p> <p>KESİM YÜKSEKLİĞİ AYARI</p> <p>⚠ Kesim yüksekliğini ayarlamak istediğinizde motoru durdurun.</p> <ul style="list-style-type: none"> - Kolu (D, Şekil 26) çevirerek makinanızı yükseltin ya da alçaltın. <p>MOTORU DURDURULMASI</p> <ul style="list-style-type: none"> - Makinayı bir kaç dakika rölantide çalıştırın. - Gaz kolunu MİN'a getirin. (Şekil 27 A-B-C). - Durdurmak için kolu (C) bırakın (Şekil 28). - Yakıt Deposunun vanasını kapayın (MOTOR KULLANIM KILAVUZUNA BAKIN).

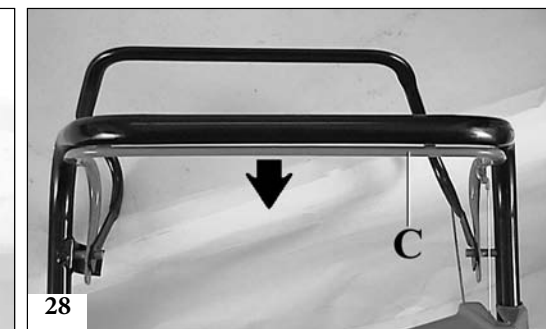
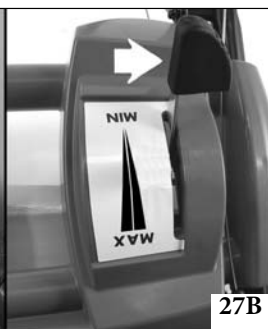
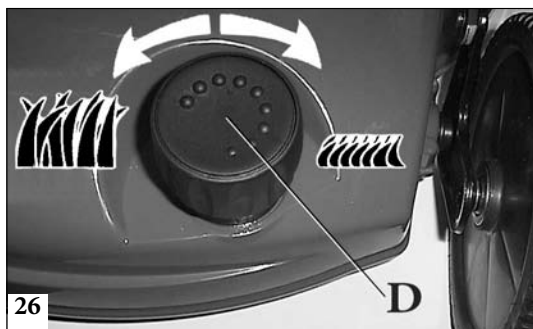

Česky	Русский	Polski
<p align="center">POUŽÍVÁNÍ A VYPNUTÍ</p>	<p align="center">ИСПОЛЬЗОВАНИЕ И ОСТАНОВКА</p>	<p align="center">KOSZENIE I WYŁĄCZANIE SILNIKA</p>
<p>POUŽÍVÁNÍ (SEKÁNÍ)</p> <ul style="list-style-type: none"> - Páčku plynu uveďte do polohy MAX (obr. 23A-B-C). - Přesvědčte se, že je regulátor rychlosti v nejpomalejší poloze (obr. 23C) (mod. V). - Ovladačem brzdy (A) se dotkněte řídicíků (B, obr. 24). <p>! Posunutím ovladače z obr. 25 dopředu nebo dozadu seřídíte rychlost pohybu sekačky (mod. V).</p> <p>SEŘÍZENÍ VÝŠKY SEKÁNÍ</p> <p>! Při každém seřizování výšky sekání vždy vypněte motor.</p> <ul style="list-style-type: none"> - Sekačku můžete zvýšit nebo snížit otáčením točítka (D, obr. 26) <p>VYPNUTÍ MOTORU</p> <ul style="list-style-type: none"> - Motor nechte běžet na minimální otáčky asi 2-3 minuty. - Páčku plynu uveďte do polohy MIN (obr. 27A-B-C). - Uvolněte páčku (C, obr. 28). - Zavřete uzávěr paliva (VIZ NÁVOD K MOTORU). 	<p>ИСПОЛЬЗОВАНИЕ (КОШЕННЕ)</p> <ul style="list-style-type: none"> - Установите дроссельный рычаг в положение MAX (Рис. 23 А-В-С). - Проверьте, чтобы устройство контроля скорости находилось в положении самой медленной скорости (рис. 23С) (мод. V). - Затем медленно потяните рычаг сцепления (А) назад к рукоятке (В, Рис. 24). <p>! Отрегулируйте переднюю скорость при помощи рычага (Рис. 25) (мод. V).</p> <p>УСТАНОВКА ВЫСОТЫ КОШЕНИЯ</p> <p>! Внимание! - Всегда останавливайте двигатель перед регулировкой высоты кошения.</p> <ul style="list-style-type: none"> - Эакрутите ручку (D, Рис. 26) для повышения или понижения. <p>ОСТАНОВКА ДВИГАТЕЛЯ</p> <ul style="list-style-type: none"> - Дайте двигателю поработать несколько минут на холостом ходу. - Установите дроссельный рычаг в положение MIN (Рис. 27 А-В-С). - Отпустите рычаг (С, Рис. 28). - Закройте пробку (СМ. РУКОВОДСТВО ПО ЭКСПЛУАТАЦИИ ДВИГАТЕЛЯ). 	<p>KOSZENIE</p> <ul style="list-style-type: none"> - Umieścić przełącznik gazu w pozycji MAX (Rys. 23A-B-C). - Sprawdzić, czy przełącznik prędkości jest w pozycji wolniejszej (Rys. 23C) (zmiana V). - Ustawić dźwignię sprzęgła (A) tak, aby stykała się z uchwytem (B, Rys. 24). <p>! Ustawić prędkość przesuając do przodu lub do tyłu przełącznik Rys. 25 (zmiana V).</p> <p>REGULACJA WISOKOŚCI KOSZENIA</p> <p>! Przed przysąpieniem do regulacji wysokości cięcia należy zawsze wyłączyć silnik.</p> <ul style="list-style-type: none"> - Obrócić pokrętkę (D, Rys. 26), aby podnieść lub obniżyć kosiarkę. <p>ZATRZYMANIE SILNIKA</p> <ul style="list-style-type: none"> - Silnik powinien pracować na minimalnych obrotach przez ok. 2-3 minuty. - Umieścić dźwignię gazu na pozycji MIN (Rys. 27A-B-C). - Zwolnić dźwignię (C, Rys. 28). - Zamknąć zawór paliwa (PATRZ INSTRUKCJA OBSŁUGI SILNIKA).

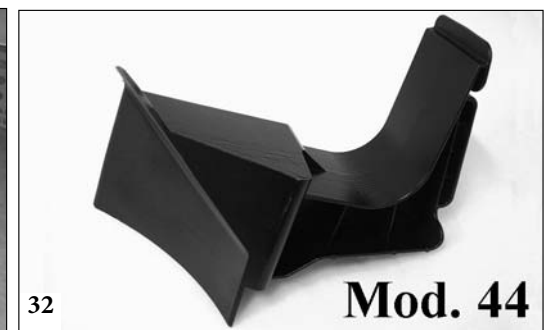
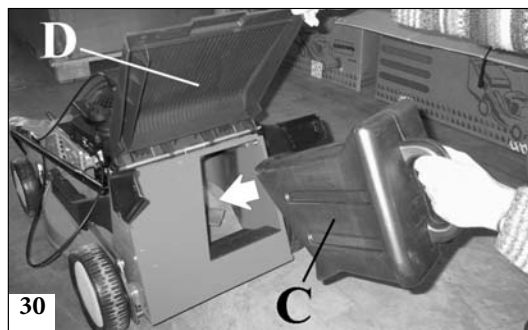
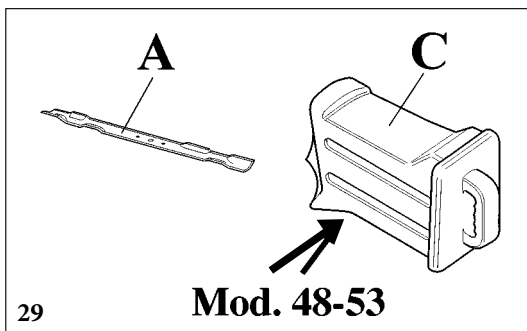

Português

MULCHING

Nos corta-relvas estão montadas de série a lâmina mulching (A, Fig.29). Esta configuração permite escolher entre três formas diferentes de cortar a relva:

1. **Com o saco montado:** a lâmina mulching permite uma maior trituração da relva cortada para obter um melhor carregamento do saco.
2. **Com o saco desmontado e o deflector traseiro fechado:** a lâmina mulching permite uma ótima trituração da relva cortada para poder descarregá-la directamente no terreno.
3. **Mulching:** para fazer o mulching propriamente dito, é necessário montar o tampão mulching (C, Fig.29 - Mod. 48-53) - (Fig. 32 - Mod. 44) para obter a máxima trituração da relva cortada. O tampão mulching (C, Fig.30-31 - Mod. 48-53) - (Fig. 33-34 - Mod. 44) deve ser instalado no orifício por baixo do deflector traseiro (D).

Tampão mulching Mod. 44 – Fixe o tampão através do gancho E, Fig.35 à abertura (F) na carcaça do corta-relva.

NOTAS A RESPEITO DO CORTE DA RELVA COM MULCHING

Utilizando o corta relvas com mulching, é preciso que a altura da relva não supere 5-6 cm de altura. Não convém utilizar o aparelho se a altura da relva estiver demasiado baixa. A inobservância destas normas, pode comprometer o efeito mulching e nos casos mais graves danificar o motor.

Ελληνικά

MULCHING

Τα χλοοκοπτικά πριλαμβάνουν στον ξοπλισμό τους μαχαίρι mulching (A, Εικ.29). Η διάταξη αυτή πιτρέπει την πιλογή διαφορτικών τρόπων κοπής της χλόης:

1. **Μ τοποθτημένο σάκο:** το μαχαίρι mulching πιτρέπει καλύτερο τμαχισμό της κομμένηχλόης για αποτλσματικότερη πλήρωση του σάκου.
2. **Χωρίς το σάκο και μ τον πίσω κτροπέα κλιστό:** το μαχαίρι mulching πιτρέπικανοποιητικό τμαχισμό της κομμένης χλόης και αποβολή απυθίας στο έδαφος.
3. **Mulching:** για πραγματικό mulching πρέπει να τοποθτήστ την τάπα mulching (C, Εικ.29 - Μοντ. 48-53) - (Εικ.32 - Μοντ. 44) για το μέγιστο τμαχισμό της κομμένης χλόης. Η τάπα mulching (C, Εικ.30-31 - Μοντ. 48-53) - (C, Εικ.33-34 - Μοντ. 44) πρέπει να τοποθτηθί στο άνοιγμα κάτω από τον πίσω κτροπέα (D).

Τάπα mulching Μοντ. 44 - Συνδέστε την τάπα με το γάντζο E, Εικ.35 στο άνοιγμα (F) στο σώμα του χλοοκοπτικού.

ΣΗΜΕΙΩΣΕΙΣ ΓΙΑ ΤΗΝ ΚΟΠΗ ΤΗΣ ΧΛΟΗΣ ΜΕ MULCHING

Χρησιμοποιώντας το χλοοκοπτικό με το mulching, είναι αναγκαίο η χλόη να μην υπερβαίνει τα 5-6 cm ύψους. Σε κάθε περίπτωση είναι αναγκαίο να μη χρησιμοποιείτε πολύ χαμηλό ύψος του χλοοκοπτικού. Η μη τήρηση των κανόνων αυτών μπορεί να επηρεάσει το αποτέλεσμα του mulching και στις σοβαρότερες περιπτώσεις την εμπλοκή του κινητήρα.

Türkçe

SAMAN

Çim biçme makinesinin üzerinde, saman/kuru yaprak örtme lama serileri (A, Şekil 29). Bu konfigürasyon, otu üç farklı şekilde biçme şekli arasında seçim yapma imkanı sunar:

1. **Torba takılı iken:** Saman/kuru yaprak örtme laması, torbanın en iyi şekilde doldurulmasını sağlamak amacıyla biçilen otların düzgün olarak parçalara ayrılmasını sağlar.
2. **Torba takılı iken ve arka yön değiştirici kapalı iken:** Saman/kuru yaprak örtme laması, toprağa direk olarak boşaltmak için, biçilen otların düzgün olarak parçalara ayrılmasını sağlar.
3. **Saman/Kuru yaprak örtme:** Düzgün ve doğru bir saman/kuru yaprak örtme işlemi için, biçilen otların maksimum parçalara ayrılmasını sağlamak amacıyla saman/kuru yaprak örtme tapasını (C, Şekil 29 - Modeller 48-53) - (Şekil 32 - Modeller 44) monte ediniz. Saman/kuru yaprak örtme tapası (C, Şekil 30-31 - Modeller 48-53) - (C, Şekil 33-34 - Modeller 44) arka yön değiştiricinin (D) altındaki deliğe sokularak monte edilir.

Mulching Mod. 44 tapası - Kancayı (E, Şekil 35) kullanarak tapayı çim biçicinin karkası üzerindeki mazgala (F) takınız.

MULCHING İLE ÇİM BİÇMEYE DAİR NOTLAR

Çim biçme makinasını mulching ile kullanırken çim boyunun 5-6 cm uzunluğunu geçmemesi gerekmektedir. Ancak çim biçme makinasında çok kısa bir boyu kullanmamak da önemli bir ilke olmalıdır. Bu kurallara uyulmaması mulching etkisini olumsuz etkileyebilir ve daha ciddi durumlarda motorun bozulmasına neden olabilir.

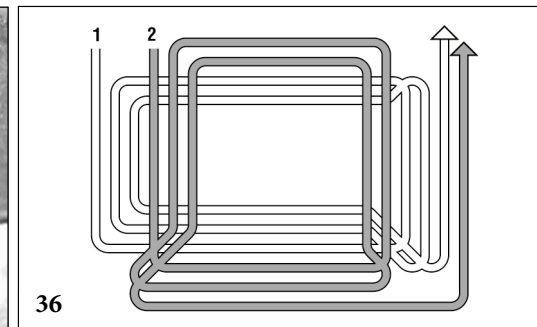
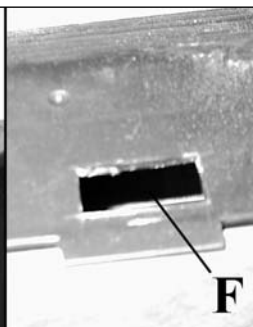
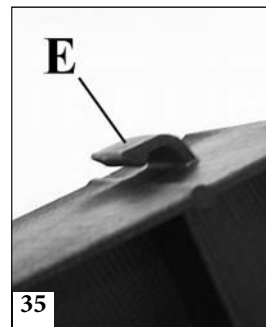

Česky

MULČOVÁNÍ

Na sekačce je sériově namontovaný mulčovací nůž (A, obr. 29). Tato konstrukce umožňuje volbu ze tří různých způsobů sekání trávy:

1. **S namontovaným vakem:** mulčovací nůž umožňuje dokonalejší rozsekání posekané trávy a tím i lepší naplnění vaku.
2. **Bez vaku a se zavřeným zadním deflektorem:** mulčovací nůž umožňuje dobré rozsekání posekané trávy, která pak může padat přímo na pozemek.
3. **Mulčování:** k provádění pravého mulčování je nutné namontovat mulčovací záslepku (C, obr. 29 - Model 48-53) - (obr. 32 - Model 44) která zaručuje maximální rozsekání posekané trávy. Mulčovací záslepka (C, obr. 30-31 - Model 48-53) - (C, obr. 33-34 - Model 44) se namontuje zasunutím do otvoru pod zadním deflektorem (D).

Mulčovací záslepka mod. 44 - Připojte záslepku pomocí háčku E, obr. 35 ke štěrbině (F) na kostře sekačky.

POZNÁMKY K SEKÁNÍ TRÁVY S MULČOVACÍ SOUPRAVOU

Při použití sekačky s mulčovací soupravou je nutné, aby tráva nebyla vyšší než 5-6 cm. Tráva by ale zase neměla být příliš nízká. Nedodržení těchto pokynů může ohrozit výsledky mulčování a ve vážnějších případech způsobit přetížení motoru.

Русский

МУЛЬЧИРОВАНИЕ

На газонокосилках серийно установлены мульчирующий нож (A, Рис.29). Такая конфигурация позволяет выбирать различные режимы кошения травы:

1. **С установленным мешком-травосборником:** мульчирующий нож обеспечивает большее измельчение скошенной травы для улучшения плотности заполнения мешка.
2. **При снятом мешке-травосборнике и закрытом заднем дефлекторе:** мульчирующий нож обеспечивает хорошее измельчение скошенной травы, что позволяет выбрасывать ее прямо на газон.
3. **Мульчирование:** для выполнения подлинного мульчирования в узком смысле этого слова необходимо установить заглушку для мульчирования (C, Рис.29 - модели 48-53) - (Рис. 32 - модели 44) которая обеспечивает максимальное измельчение травы. Заглушка для мульчирования (C. Рис. 30-31 - модели 48-53) - (C, Рис. 33-34 - модели 44) вставляется в отверстие, расположенное под задним дефлектором (D).

Заглушка для мульчирования Мод. 44 - Установите заглушку, вставив крюк E, Рис.35, в отверстие (F) на корпусе газонокосилки.

УКАЗАНИЯ ПО КОСЬБЕ С НАБОРОМ MULCHING

При использовании косилки с набором mulching высота травы должна быть не более 5-6 см. Рекомендуется также не работать при слишком низкой регулировке косилки по высоте. Несоблюдение вышеприведенных указаний может быть причиной неправильной работы набора mulching, а в некоторых случаях сбоя двигателя.

Polski

MULCHING







Kosiarka jest wyposażona w ostrze mulching (A, Rys. 29). Konfiguracja ta pozwala na wybór jednego z trzech różnych sposobów koszenia trawy:

1. **Z zamontowanym workiem:** ostrze mulching pozwala na większe rozdrobnienie ściętej trawy, dzięki czemu worek może więcej pomieścić.
2. **Bez worka oraz przy zamkniętym tylnym deflektorze:** ostrze mulching pozwala na znaczące rozdrobnienie ściętej trawy, która jest wyrzucana bezpośrednio na podłoże.
3. **Mulching:** aby rzeczywiście skorzystać z właściwej funkcji mulching należy zamontować nasadkę mulching (C, Rys. 29 - Modele 44) - (Rys. 32 - Modele 44) aby uzyskać maksymalne rozdrobnienie ściętej trawy. Nasadka mulching (C. Rys. 30-31 - Modele 48-53) - (C, Rys. 33-34 - Modele 44) powinna zostać zamontowana na otworze pod tylnym deflektorem (D).

Korek do rozdrabniania Model 44 - Przymocować korek przy pomocy zaczepu E, Rys. 35 do otworu (F) na obudowie kosiarki.

UWAGI DOTYCZĄCE CIĘCIA TRAWY Z ROZDRABNIANIEM

Aby móc używać kosiarki z funkcją rozdrabniania ściętej trawy, trawa nie może mieć więcej niż 5-6 cm wysokości. Dobrym zwyczajem jest nie stosowanie zbyt niskiej wysokości kosiarki. Nieprzestrzeżenie tych norm może spowodować nieprawidłowości efektu rozdrabniania ściętej trawy a w najgorszym przypadku nawet utratę prędkości silnika.

Português	Ελληνικά	Türkçe
UTILIZAÇÃO	ΧΡΗΣΗ	KESİM
<p> ATENÇÃO:</p> <ul style="list-style-type: none"> - Não utilize a corta-relvas se o saco recolhe-relvas estiver rasgado ou cheio de relva. - Pare sempre o motor antes de tirar o saco recolhe-relvas. <p>NOTA</p> <ul style="list-style-type: none"> - Se a altura da relva a ser ceifada for excessiva, efetuar duas passagens: a primeira na altura máxima, a segunda na altura que se desejar. - Ceife o relvado em “caracol” do exterior para o interior (Fig. 36, pag. 65). 	<p> ΠΡΟΣΟΧΗ:</p> <ul style="list-style-type: none"> - Μη χρησιμοποιείτε το χλοοκοπτικό αν τα “μάτια” του σάκου περισυλλογής γρασιδιού είναι σπασμένα ή φραγμένα από γρασίδι. - Σταματάτε πάντα τον κινητήρα πριν βγάλετε το σάκο περισυλλογής γρασιδιού. <p>ΣΗΜΕΙΩΣΗ</p> <ul style="list-style-type: none"> - Αν το ύψος του γρασιδιού που πρόκειται να κόψετε είναι υπερβολικό, να κάνετε δύο περάσματα: το πρώτο στο μέγιστο ύψος, το δεύτερο στο επιθυμητό ύψος. - Κόψτε τον χορτοτάπητα κυκλικά από τα έξω προς τα μέσα (Εικ. 36, σελ. 65). 	<p> DIKKAT:</p> <ul style="list-style-type: none"> - Torba delikse ya da çimenle doluysa makinanızı çalıştırmayın. - Torbayı çıkartmadan önce motoru durdurun. <p>NOT:</p> <ul style="list-style-type: none"> - Çim çok uzunsa iki kesim yapın. İlki maksimum yükseklikte olsun; ikincisi de istenen yükseklikte olsun. - Çimi dıştan içe doğru bir spiral şeklinde kesin (Şekil 36, sayfa 65).
TRANSPORTE	ΜΕΤΑΦΟΡΑ	TAINMASI
<p>Motor e carburador: CONSULTE O MANUAL DO MOTOR.</p> <ul style="list-style-type: none"> - Assegure-se que a torneira do reservatório esteja bem fechada (consulte as instruções no manual do motor anexo). - Para facilitar o transporte e a armazenagem, o punho pode ser dobrado: desenrosque a maçaneta e abaixe a parte superior do punho (Fig. 37-38, p. 68). - Tire o saco recolhe-relvas. - Esvazie também o carburador deixando o motor em movimento até que termine o combustível. <p> Se tiverem que transportar a máquina não a vire de cabeça para baixo: isto poderia provocar a saída de combustível ou óleo com risco de incêndio.</p>	<p>Κινητήρας και καύσιμα: ΒΛΕΠΕ ΕΓΧΕΙΡΙΔΙΟ ΚΙΝΗΤΗΡΑ.</p> <ul style="list-style-type: none"> - Βεβαιωθείτε ότι το ρουμπινέτο του δοχείου καυσίμου είναι καλά κλειστό (διαβάστε τις οδηγίες στο εγχειρίδιο του κινητήρα που επισυνάπτεται). - Για να διευκολύνετε τη μεταφορά και τη φύλαξη, το τιμόνι μπορεί να διπλώσει: ξεβιδώστε το μοχλό και κατεβάστε το άνω τμήμα του τιμονιού (Εικ. 37-38, p. 68). - Αφαιρέστε το σάκο περισυλλογής γρασιδιού. - Αδειάστε εντελώς τη βενζίνη που απέμεινε στο δοχείο καυσίμων. Αδειάστε και το καρμπυρατέρ αφήνοντας αναμμένο τον κινητήρα μέχρι να εξαντληθεί η βενζίνη. <p> Αν πρέπει να μεταφέρετε το χλοοκοπτικό, μην το αναποδογυρίσετε: θα μπορούσε να βγεί βενζίνη ή λάδι με κίνδυνο πυρκαγιάς.</p>	<p>Motor ve karbüratör için: MOTOR KULLANIM KILAVUZUNA BAKIN.</p> <ul style="list-style-type: none"> - Yakıt deposunun kapama valfi kapalı olmalıdır (Motor kullanım kılavuzuna bakın). - Taşınma sırasında saplar katlanabilir. Kolu bırakın ve üst sapı katlayın. - Kabloların sıkışmasını ya da gerilmesini önleyin (Şekil 37-38, sayfa 68). - Torbayı çıkarın. - Yakıt deposundaki yakıtın tümünü boşaltın. Karbüratördeki yakıtı boşaltmak için makina durana kadar çalıştırın. <p> Makinanızı taşıırken sarsmayın. Yakıt dökülürse yangın tehlikesi olabilir.</p>

Česky	Русский	Polski
PRÁCE	ИСПОЛЬЗОВАНИЕ	EKSPLOATACJA
<p>⚠ UPOZORNĚNÍ!</p> <ul style="list-style-type: none"> - Nepoužívejte sekačku, je-li tkanina sběrného vaku řídká nebo zanesená trávou. - Před vytažením sběrného vaku vždy vypněte motor. <p>POZNÁMKA</p> <ul style="list-style-type: none"> - Jestliže je tráva, kterou chcete posekat, příliš vysoká, postupujte ve dvou fázích: v první sekejte na maximální výšku sečení, v druhé na požadovanou výšku. - Trávu sekejte do spirály, z vnějšku směrem dovnitř (obr. 36, číslo 65). 	<p>⚠ ВНИМАНИЕ:</p> <ul style="list-style-type: none"> - Не используйте косилку с полным бункером или без него. - Всегда останавливайте двигатель перед снятием бункера для сбора травы. <p>ВНИМАНИЕ:</p> <ul style="list-style-type: none"> - Если трава слишком высокая: установите максимальную высоту кошения, установите желаемую высоту. - Косите траву по спирали, с внешней стороны участка внутрь (Рис. 36, стр. 65). 	<p>⚠ UWAGA:</p> <ul style="list-style-type: none"> - Nie używać kosiarki, gdy zbiornik ściętej trawy jest pełny lub uszkodzony. - Zawsze zatrzymać silnik przed zdjęciem zbiornika ściętej trawy z kosiarki. <p>UWAGA</p> <ul style="list-style-type: none"> - Jeśli trawa do skoszenia jest zbyt wysoka, zabieg przeprowadzić w dwóch etapach, pierwszy raz przy maksymalnej wysokości koszenia, a drugi raz przy żądanej wysokości. - Kosić trawnik w "ślimaka" od zewnątrz do wewnątrz (Rys. 36, str. 65).
PŘEPRAVA	ТРАНСПОРТИРОВКА	TRANSPORT
<p>Motor a karburátor: VIZ NÁVOD K POUŽITÍ MOTORU</p> <ul style="list-style-type: none"> - Zkontrolujte, zda je uzávěr nádržky dobře zavřený (přečtěte si pokyny v příloženém Návodu k použití motoru). - K usnadnění dopravy a skladování sekačky je možné složit držadlo: vyšroubujte točítka a sklopte horní část držadla (obr. 37-38, číslo 68). - Vyměňte sběrný vak. - Vyprázdněte úplně karburátor tak, že necháte běžet motor až do úplného vyčerpání paliva. <p>⚠ Při převozu sekačku nenaklánějte, mohlo by vytéct palivo nebo olej a způsobit požár.</p>	<p>См. руководство на двигатель.</p> <ul style="list-style-type: none"> - Убедитесь, что пробка топливного бака надежно закрыта (смотрите паспорт двигателя). - При транспортировке и хранении ручки управления могут быть сложены; для этого отверните барашки на ручке и корпусе косилки. ВНИМАНИЕ: при складывании ручек не пережимайте тросы управления (Рис. 37-38, стр. 68). - Снимите бункер для сбора травы. - Осушите топливный бак. Запустите двигатель для полной выработки топлива. <p>⚠ При транспортировке не переворачивайте косилку, это может привести к проливу топлива и вытеканию масла из картера двигателя.</p>	<p>Silnik i gaźnik : PATRZ INSTRUKCJA OBSŁUGI SILNIKA.</p> <ul style="list-style-type: none"> - Sprawdź, czy zawór zbiornika jest dobrze zakręcony (przeczytać Instrukcje Obsługi Silnika). - Aby ułatwić transport oraz przechowywanie, uchwyt kosiarki można złożyć: odkręcić pokrętła i obniżyć górną część rączki (Rys. 37-38, str. 68). - Zdjąć zbiornik ściętej trawy. - Opróżnić gaźnik, pozwalając, aby silnik pracował aż do wyczerpania paliwa. <p>⚠ W czasie transportu kosiarki nie wolno jej odwracać, ponieważ może wypłynąć paliwo lub olej i powstanie ryzyko pożaru.</p>

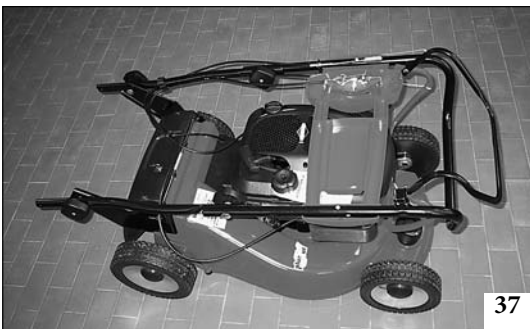

Português

Ελληνικά

Türkçe

ARMAZENAGEM

ΦΥΛΑΞΗ

MUHAFAZASI

- Assegure-se que a torneira do reservatório esteja bem fechada (**consulte as instruções no manual do motor anexo**).
- Para facilitar o transporte e a armazenagem, o punho pode ser dobrado: desenrosque a maçaneta e abaixe a parte superior do punho (Fig. 37-38).
- Tire o saco recolhe-relvas.
- Esvazie também o carburador deixando o motor em movimento até que termine o combustível.
- Limpe a parte debaixo da carcaça.
- Controle o bom estado da máquina e limpe o filtro do ar, etc.
- Controle que todos os parafusos com porcas estejam bem apertados.
- Aplique graxa ou óleo para motor nas partes sujeitas a ferrugem.
- Tire a vela e introduza de 5 a 10 cm³ de óleo no furo do cilindro.
- Puxe lentamente de 4 a 5 vezes o cordão de arranque para repartir bem o óleo dentro do cilindro e das válvulas (motor 4T).
- Repôr a vela no seu lugar.
- Puxe de novo o cordão de arranque até encontrar resistência.
- Largue o punho de arranque.
- Conserve o aparelho em lugar seco, se possível sobre um solo de cimento. Para protegê-lo da umidade, conserve-o encima de tábuas ou chapas.

⚠ ATENÇÃO - Limpe os resíduos de relva do compartimento do variador (Fig. 39-40) antes do armazenamento de Inverno. Para aceder ao compartimento, desaperte os dois parafusos (A, Fig. 39) para retirar a protecção.

- Βεβαιωθείτε ότι το ρουμπινέτο του δοχείου καυσίμων είναι καλά κλειστό (**διαβάστε τις οδηγίες στο εγχειρίδιο του κινητήρα που επισυνάπτεται**).
- Για να διευκολύνετε τη μεταφορά και τη φύλαξη, το τιμόνι μπορεί να διπλώσει: ξεβιδώστε το μοχλό και κατεβάστε το άνω τμήμα του τιμονιού (Εικ. 37-38).
- Αφαιρέστε το σάκο περισυλλογής γρασιδιού.
- Αδειάστε εντελώς τη βενζίνη που απέμεινε στο δοχείο καυσίμων. Αδειάστε και το καρμπυρατέρ αφήνοντας αναμμένο τον κινητήρα μέχρι να εξαντληθεί η βενζίνη.
- Καθαρίστε το κάτω μέρος του σκελετού.
- Ελέγξτε την καλή κατάσταση του μηχανήματος και καθαρίστε το φίλτρο αέρος κλπ.
- Βεβαιωθείτε ότι όλες οι βίδες και τα παξιμάδια είναι καλά σφιγμένα.
- Αλείψτε με γράσο ή λάδι κινητήρα τα εξαρτήματα που μπορεί να σκουριάσουν.
- Βγάλτε το μπουζί και ρίξτε από 5 έως 10 cm³ λάδι κινητήρα στην τρύπα του κυλίνδρου.
- Τραβήξτε αργά 4 ή 5 φορές το σχοινί εκκίνησης ώστε το λάδι να κατανεμηθεί καλά μέσα στον κύλινδρο και τις βαλβίδες (4χρονο κινητήρας).
- Ξαναβάλτε το μπουζί στη θέση του.
- Ξανατραβήξτε το σχοινί εκκίνησης μέχρι να βρείτε αντίσταση.
- Αφήστε τη λαβή εκκίνησης.
- Φυλάξτε το χλοοκοπτικό σε στεγνό μέρος, αν είναι δυνατόν σετσιμεντένιο δάπεδο. Για να το προστατεύσετε από την υγρασία, μπορείτε να το βάλετε πάνω σε σανίδες ή σε μια λαμαρίνα.









⚠ ΠΡΟΣΟΧΗ - Καθαρίζετε το χώρο του ρυθμιστή (Εικ.39-40) από τα υπολείμματα της χλόης πριν την αποθήκευση για τη χειμερινή περίοδο. Για την πρόσβαση στο χώρο ξεβιδώστε τις δύο βίδες (A, Εικ.39) για να βγάλετε τον προφυλακτήρα.









- Yakıt deposunun kapama valfi kapalı olmalıdır (**Motor kullanım kılavuzuna bakın**).
- Taşınma sırasında saplar katlanabilir. Kolu bırakın ve üst sapı katlayın. Kabloların sıkışmasını ya da gerilmesini önleyin (Şekil 37-38).
- Torbayı çıkarın.
- Yakıt deposundaki yakıtın tümünü boşaltın. Karbüratördeki yakıtı boşaltmak için makina durana kadar çalıştırın.
- Kaportanın altını temizleyin.
- Makinayı kontrol edin ve hava filtresini temizleyin.
- Vidaları, somunları, vs. sıkıştırın.
- Paslanabilecek aksamı gresleyin ya da yağlayın.
- Bujiyi çıkarın. Silindire 5-10 cm³ kadar iyi yağ koyun.
- Yağı silindirde ve valflerde (4 zamanlı motorlar için) dağıtmak için starter ipini çekerek motorun 4-5 kez döndürün.
- Bujiyi takın ama buji telini bağlamayın.
- Starter ipini yine direnle karşılaşıncaya kadar çekin ve bırakın.
- Makinayı kuru ve beton zeminde bırakın. Rutubete karşı korumak için altına mukavva koyun.

⚠ DİKKAT - Kış mevsimi boyunca garaja kaldırmadan önce, hız değiştirici bölmesindeki (Şek. 39-40) çim artıklarını temizleyiniz. Bu bölmeye erişmek için, korumayı çıkartmak amacıyla iki vidayı (A, Şek. 39) sökünüz.

--	--	--	--

Česky	Русский	Polski
SKLADOVÁNÍ	ХРАНЕНИЕ	PRZECHOWYWANIE
<ul style="list-style-type: none"> - Zkontrolujte, zda je uzávěr nádržky dobře zavřený (přečtěte si pokyny v příloženém Návodu k použití motoru). - K usnadnění dopravy a skladování sekačky je možné složit držadlo: vyšroubujte točítka a sklopte horní část držadla (obr. 37-38). - Vyjměte sběrný vak. - Vyprázdněte úplně karburátor tak, že necháte běžet motor až do úplného vyčerpání paliva. - Vyčistěte spodní část sekačky. - Zkontrolujte dobrý stav sekačky, vyčistěte vzduchový filtr apod. - Zkontrolujte, zda jsou všechny šrouby a matice dobře utažené. - Součásti, které by mohly zrezivět, potřete tukem nebo motorovým olejem. - Odmontujte svíčku a nalijte asi 5 - 10 cm³ motorového oleje do otvoru válce. - Lehce čtyřikrát až pětkrát zatáhněte za startovací lanko, aby se olej uvnitř válce a na ventilech dobře rozetřel (čtyřtaktový motor). - Svíčku namontujte zpět. - Znovu zatáhněte za startovací lanko až ucítíte odpor. - Uvolněte páčku startéru. - Sekačku uložte na suché místo, pokud možno s cementovou podlahou. Abyste ji ochránili před vlhkostí, můžete ji postavit na dřevěnou nebo plechovou desku. <p>⚠ UPOZORNĚNÍ - Vyčistěte prostor variátoru (obr.39-40) od zbytků trav ještě před uložením na zimu. Prostor otevřete vyšroubováním dvou šroubů (A, obr.39) a odstraňte kryt.</p>	<ul style="list-style-type: none"> - Убедитесь, что пробка топливного бака надежно закрыта (смотрите паспорт двигателя). - При транспортировке и хранении ручки управления могут быть сложены; для этого отверните барашки на ручке и корпусе косилки. ВНИМАНИЕ: при складывании ручек не пережмите тросы управления (Рис. 37-38). - Снимите бункер для сбора травы. - Осушите топливный бак. Запустите двигатель для полной выработки топлива. - Очистите от травы корпус косилки. - Убедитесь, что косилка находится в рабочем состоянии, и очистите воздушный фильтр. - Тщательно проверьте крепление всех болтов и гаек. - Чтобы предотвратить коррозию отдельных частей косилки, смажьте их смазкой или маслом. - Удалите свечу зажигания и влейте 5-10 гр. чистого машинного масла. - Прокрутите двигатель для лучшего распределения масла внутри двигателя и на клапанах. - Поместите высоковольтный провод вдали от свечи зажигания. - Потяните стартер. - Храните косилку в сухом месте, защитите лезвие и корпус от попадания влаги. <p>⚠ ВНИМАНИЕ - Очистите отсек вариатора (Рис.39-40) от остатков травы перед помещением машины на зимнее хранение. Для доступа к отсеку открутите два винта (А, Рис.39) и снимите защитный кожух.</p>	<ul style="list-style-type: none"> - Sprawdzić, czy zawór zbiornika jest dobrze zakręcony (przeczytać Instrukcje Obsługi Silnika). - Aby ułatwić transport oraz przechowywanie, uchwyt kosiarki można złożyć: odkręcić pokrętki i obniżyć górną część rączki (Rys. 37-38). - Zdjąć zbiornik ściętej trawy. - Opróżnić gaźnik, pozwalając, aby silnik pracował aż do wyczerpania paliwa. - Oczyszczyć korpus kosiarki od spodu . - Sprawdzić stan urządzenia i oczyścić filtr powietrza, itp. - Sprawdzić, czy wszystkie nakrętki i śruby są dobrze przykręcone. - Części podatne na rdzę powinny zostać nasmarowane lub naoliwione. - Wyjąć świecę zapłonową i wlać od 5 do 10 cm³ oleju silnikowego do otworu cylindra. - Powoli pociągnąć 4 lub 5 razy linkę rozrusznika, aby dobrze rozprowadzić olej wewnątrz cylindra oraz w zaworach (silnik 4T). - Ponownie przykręcić świecę zapłonową . - Pociągnąć linkę rozrusznika do oporu. - Zwolnić dźwignię rozrusznika. - Przechowywać kosiarkę w suchym miejscu, najlepiej na cementowym podłożu. Aby zapewnić zabezpieczenie przed wilgocią, pod kosiarkę można włożyć płytę lub panele. <p>⚠ UWAGA - Oczyszczyć komorę przekładni (Rys.39-40) z resztek trawy przed odłożeniem urządzenia przed sezonem zimowym. Aby uzyskać dostęp do komory, odkręcić dwie śruby (A, Rys.39) i zdjąć osłonę.</p>

Português	Ελληνικά	Türkçe
<p>PREPARATIVOS PAR USAR A CORTA-RELVAS</p> <p>Proceder da seguinte maneira:</p> <ul style="list-style-type: none"> - Tire a vela e lave-a com gasolina. - Deixe-a secar sem remontá-la. - Puxe várias vezes o cordão de arranque para eliminar óleo em excesso. - Remonte a vela. - Consulte o capítulo “Arranque” 	<p>ΠΡΙΝ ΤΟ ΞΑΝΑΒΑΛΕΤΕ ΣΕ ΛΕΙΤΟΥΡΓΙΑ</p> <p>Κάνετε τα εξής:</p> <ul style="list-style-type: none"> - Αφαιρείτε το μπουζί και το πλένετε με βενζίνη. - Αφήστε το να στεγνώσει χωρίς να το βιδώσετε. - Τραβήξτε πολλές φορές το σχοινί εκκίνησης για να εξαλείψετε το παραπάνω λάδι. - Ξαναβάλτε το μπουζί. - Βλέπε κεφάλαιο “Εκκίνηση”. 	<p>DEPODAN ÇIKARILMASI</p> <p>Depodan çıkarılması:</p> <ul style="list-style-type: none"> - Bujiyi çıkarın ve temiz benzinle temizleyin - Kurutun. - Fazla yağı atmak için starter kolunu bir kaç kez çekin. - Bujiyi takın. - “Motorun çalıştırılması” bölümüne bakın.
<p>MANUTENÇÃO</p> <p>Para um óptimo funcionamento do seu corta-relvas ao longo do tempo e para uma melhor qualidade do seu trabalho, siga cuidadosamente os seguintes conselhos para regulagens e operações de manutenção.</p> <p>UTILIZE SOMENTE PEÇAS DE ORIGEM</p> <p> Antes de qualquer operação sobre a máquina, tire a tampa da vela.</p> <p>Motor e carburador: consulte o manual do motor anexo.</p> <p>MANUTENÇÃO DO DISPOSITIVO DE CORTE</p> <p> Manipular as lâminas sempre com muito cuidado. Utilize sempre luvas de proteção.</p> <ul style="list-style-type: none"> - Depois de cada utilização da máquina, limpe a parte inferior dos resíduos de relvas. - Manter as bordas da lâmina sempre bem afiadas. - Uma lâmina mal afiada não permitirá um corte de boa qualidade. <p> Uma lâmina deformada ou estragada deve ser trocada.</p>	<p>ΣΥΝΤΗΡΗΣΗ</p> <p>Για μια άριστη λειτουργία του χλοοκοπτικού σας και για μια καλύτερη ποιότητα της εργασίας σας, ακολουθείστε αυστηρά τις παρακάτω συστάσεις για τις ρυθμίσεις και τις διαδικασίες συντήρησης.</p> <p>ΧΡΗΣΙΜΟΠΟΙΕΙΤΕ ΜΟΝΟ ΓΝΗΣΙΑ ΑΝΤΑΛΛΑΚΤΙΚΑ</p> <p> Πριν από κάθε επέμβαση στο μηχάνημα, αφαιρέστε την πίπα του μπουζί.</p> <p>Κινητήρας και καρμπυρατέρ: βλέπε εγχειρίδιο κινητήρα που επισυνάπτεται.</p> <p>ΣΥΝΤΗΡΗΣΗ ΤΟΥ ΣΥΣΤΗΜΑΤΟΣ ΚΟΠΗΣ</p> <p> Χρειάζεται προσοχή όταν πιάνετε τις λεπίδες. Φοράτε πάντα προστατευτικά γάντια.</p> <ul style="list-style-type: none"> - Μετά από κάθε χρήση του μηχανήματος, καθαρίστε το κάτω μέρος από τα υπολείμματα γρασιδιού. - Η κόψη της λεπίδας πρέπει να είναι πάντα κοφτερή. - Μια μη κοφτερή λεπίδα δεν θα σας επιτρέψει μια καλή κοπή. <p> Μια στραβωμένη ή φθαρμένη λεπίδα πρέπει να αντικατασταθεί.</p>	<p>BAKIM</p> <p>Makinanızdan maksimum verim alabilmeniz için aşağıda belirtilen ayarları ve bakımı yapın.</p> <p>YALNIZ ORJINAL YEDEK PARÇALARI KULLANIN.</p> <p> Makinanıza bakım yapmadan önce buji telini ayirin.</p> <p>Motor ve Karbüratör konusunda motor kullanım kılavuzuna bakın.</p> <p>KESICI AKSAMININ BAKIMI</p> <p> Bıçakla uğraşırken dikkatli olun. Daima koruyucu eldiven giyin.</p> <ul style="list-style-type: none"> - Her kesimden sonra makinayı iyice temizleyin. - Bıçağı bileyin. - Keskin olmayan bir bıçak iyi kesim yapmaz. Hasarlı ya da eski bir bıçak tehlikeli olabilir. <p> Deforme olmuş ya da bozulmuş bıçak değiştirilmelidir</p>

Česky	Русский	Polski
<p>PŘED OPĚTOVNÝM UVEDENÍM DO CHODU</p>	<p>ПОДГОТОВКА К РАБОТЕ</p>	<p>PRZED PONOWNYM URUCHOMIENIEM</p>
<p>Postupujte následujícím způsobem:</p> <ul style="list-style-type: none"> - Vyměňte svíčku a omyjte ji benzínem. - Před opětovným namontováním ji nechte zcela uschnout. - Několikrát zatáhněte za páčku startéru, abyste odstranili nadbytečný olej. - Svíčku opět namontujte. - Viz kapitolu “Zapnutí” tohoto návodu. 	<p>Действуйте следующим образом:</p> <ul style="list-style-type: none"> - Вытяните свечу зажигания и промойте в чистом бензине. - Вытрите ее насухо. - Прокрутите стартер двигателя для распределения масла внутри двигателя. - Установите свечу зажигания на место. - Смотрите пункт "Запуск двигателя". 	<p>Wykonać następujące czynności :</p> <ul style="list-style-type: none"> - Odkręcić świecę zapłonową i przemyć ja w benzynie. - Odczekać ,aż świeca zapłonowa wyschnie. - Kilka razy pociągnąć linkę rozrusznika, aby wyeliminować nadmiar oleju. - Zamontować świecę. - Patrz rozdział "Uruchomienie".
<p>ÚDRŽBA</p>	<p>ПРАВИЛА БЕЗОПАСНОСТИ</p>	<p>KONSERWACJA</p>
<p>Chcete-li, aby vám sekačka dlouho a dobře sloužila, dodržujte pečlivě následující pokyny k jejímu seřizování a údržbě.</p> <p>POUŽÍVEJTE POUZE ORIGINÁLNÍ NÁHRADNÍ DÍLY</p> <p> Před každým zákrokem na sekačce odpojte kabel od svíčky.</p> <p>Motor a karburátor: viz přiložený návod k motoru.</p> <p>ÚDRŽBA ČEPELE</p> <p> S čepelí zacházejte vždy velmi opatrně. Noste ochranné rukavice.</p> <ul style="list-style-type: none"> - Po každém použití sekačky vyčistěte její spodní části od zbytků trávy. - Ostří čepel musí být vždy dobře nabroušeno. - S nenaostřenou čepelí nedosáhnete dobrých výsledků. <p> Deformovanou nebo poškozenou čepel je nutné vyměnit.</p>	<p>Для долгого и качественного использования Вашей косилки внимательно читайте инструкцию по эксплуатации.</p> <p>ИСПОЛЬЗУЙТЕ ТОЛЬКО ОРИГИНАЛЬНЫЕ ЗАПЧАСТИ</p> <p> Перед началом любых работ по регулировке, обслуживанию или ремонту косилки всегда отсоединяйте высоковольтный провод от свечи зажигания.</p> <p>Двигатель и карбюратор (смотрите паспорт двигателя).</p> <p>ОБСЛУЖИВАНИЕ РЕЖУЩЕГО ИНСТРУМЕНТА</p> <p> Будьте осторожны при работе с лезвием. Используйте защитные перчатки.</p> <ul style="list-style-type: none"> - Каждый раз после кошения тщательно очищайте косилку. - Лезвия должны быть острыми. - Заточенное лезвие залог хорошей работы косилки. <p> Внимание - Сломанный или поврежденный нож опасен, замените его.</p>	<p>Aby zapewnić optymalną pracę Państwa kosiarki przez cały czas eksploatacji oraz doskonałą jakość koszenia, należy skrupulatnie przestrzegać zaleceń dotyczących regulacji oraz konserwacji.</p> <p>STOSOWAĆ WYŁĄCZNIE ORYGINALNE CZĘŚCI ZAMIENNE</p> <p> Przed przystąpieniem do wykonania jakiegokolwiek czynności przy kosiarce należy odłączyć świecę.</p> <p>Silnik oraz gaźnik: patrz instrukcja obsługi silnika w załączeniu.</p> <p>KONSERWACJA UKŁADU TNĄCEGO</p> <p> W trakcie obsługi układu tnącego zwrócić szczególną uwagę na niebezpieczeństwo skaleczenia. Zakładać zawsze rękawice ochronne.</p> <ul style="list-style-type: none"> - Po każdym użyciu kosiarki, oczyścić jej spód z pozostałości trawy. - Nóż powinien być zawsze dobrze naostrzony. - Nienaostrzony nóż sprawi, że wyniki koszenia nie będą satysfakcjonujące. <p> Zdeformowany lub uszkodzony nóż należy wymienić.</p>

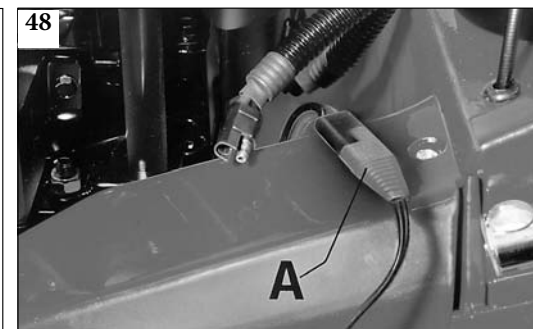
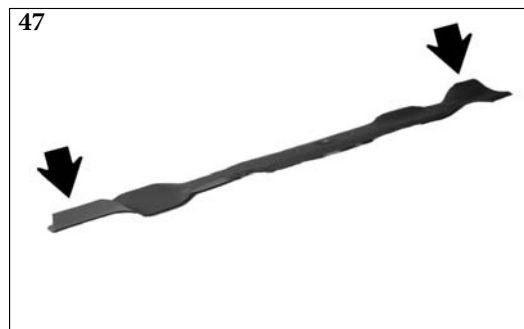
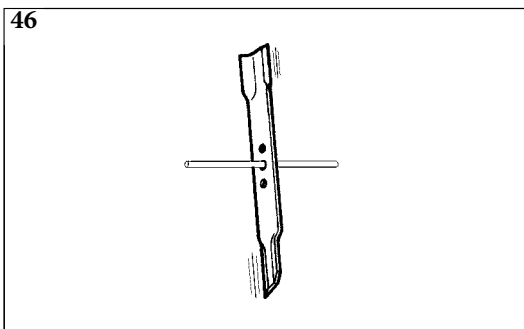
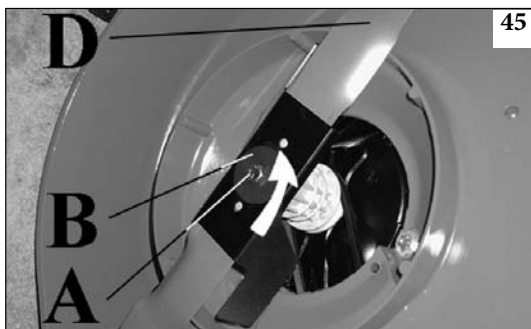

Português

Ελληνικά

Türkçe

MANUTENÇÃO

ΣΥΝΤΗΡΗΣΗ

BAKIM

⚠ ATENÇÃO!

- Desligue o motor e controle que todos os órgãos em movimento estejam efectivamente parados,
- Solte o cachimbo da vela,
- Retire a gasolina do reservatório,
- Desmonte o saco recolhe relva,
- Incline o corta-relva para trás, mas sem virá-lo.

MOD. COM FREIO LÂMINA (Fig. 50) (mod. F)

- Para remover a lâmina, desenrosque os parafusos com porcas (A) no sentido contrário aos ponteiros do relógio.
- Ao remontar a lâmina, aperte os parafusos com porcas (A) a 45 Nm (4.5 kgm).

MOD. SEM FREIO LÂMINA (FIG. 45)

- Desaperte o parafuso com porca (A) para a esquerda e, de seguida retire a arruela (B) e a lâmina (D).
- Ao remontar a lâmina, aperte os parafusos com porcas (A) a 35 Nm (3.57 kgm).

Assegure-se do perfeito equilíbrio da lâmina. Para verificar o equilíbrio da lâmina, faça passar uma barrinha dentro do furo central. Se a lâmina permanecer horizontal, significa que está equilibrada. Se, ao invés, não estiver equilibrada lime ou amole o lado mais pesado. (Fig. 46).

Afiar a lâmina limando-a ou amolando-a, sempre mantendo o ângulo de corte original.

⚠ ATENÇÃO! - A lâmina mulching deve estar virada com as duas aletas para cima, como ilustrado na figura 47.

BATERIA (Mod. com referência E)

No caso em que a corta-relvas não for utilizada por um longo período de tempo, pode acontecer que a bateria não haja mais tanta potência. Neste caso é necessário carregá-la.

- Ligue os cabos da bateria com os cabos do carregador de baterias (A, Fig. 48).
- Ligue o carregador de bateria numa tomada de corrente a 230 V. (Fig. 49).
- Deixe sob carga por cerca de 24 a 36 horas.

⚠ ΠΡΟΣΟΧΗ!

- Σβήστε τον κινητήρα και βεβαιωθείτε ότι όλα τα κινούμενα μέρη έχουν ακινητοποιηθεί
- Αποσυνδέστε την πίπα του μπουζί
- Αδειάστε τη βενζίνη από το ρεζερβουάρ
- Βγάλτε το σάκο συλλογής χλόης
- Γύρτε προς την πίσω πλευρά το χλοοκοπτικό, χωρίς να το αναποδογυρίσετε.

ΜΟΝΤ. ΜΕ ΦΡΕΝΟ ΛΕΠΙΔΑΣ (Εικ. 50) (μοντ. F)

- Για να αφαιρέσετε τη λεπίδα, ξεβιδώστε τις βίδες (A) προς τ' αριστερά.
- Κατά την τοποθέτηση της λεπίδας, σφίγξτε τις βίδες (A) με ροπή 45 Nm (4.5 kgm).

ΜΟΝΤ. ΧΩΡΙΣ ΦΡΕΝΟ ΛΕΠΙΔΑΣ (Εικ. 45)

- Ξεβιδώστε το μπουλόνι (A) γυρνώντας αριστερόστροφα και βγάλτε τη ροδέλα (B) και το μαχαίρι (D).
- Κατά την τοποθέτηση της λεπίδας, σφίγξτε τις βίδες (A) με ροπή 35 Nm (3.57 kgm).

Βεβαιωθείτε για την τέλεια ισορρόπηση της λεπίδας. Για να ελέγξετε την ισορρόπηση της λεπίδας, περάστε μια σιδερένια ράβδο στην κεντρική τρύπα. Αν η λεπίδα παραμείνει σε οριζόντια θέση σημαίνει ότι είναι ισορροπημένη. Αν δεν είναι, πρέπει να λιμάρτε την πιο βαρεια πλευρά (Εικ. 46). Ακονίστε τη λεπίδα λιμάρώντας την, διατηρώντας πάντα την αρχική γωνία κοπής.

⚠ ΠΡΟΣΟΧΗ! - Το μαχαίρι mulching πρέπει να είναι προσανατολισμένο με τα δύο πτερύγια προς τα πάνω όπως στην Εικ. 47.

ΜΠΑΤΑΡΙΑ (Μοντ. με κωδικό E)

Σε περίπτωση που το χλοοκοπτικό δεν χρησιμοποιηθεί για μεγάλο χρονικό διάστημα, η μπαταρία μπορεί να μην παρέχει όλη την ισχύ της. Σε αυτή την περίπτωση πρέπει να την φορτίσετε.

- Συνδέστε τα καλώδια της μπαταρίας στα καλώδια του φορτιστή μπαταρίας (A, Εικ. 48).
- Συνδέστε τον φορτιστή μπαταρίας σε μια πρίζα του ρεύματος 230V (Εικ. 49).
- Φορτίστε την μπαταρία περίπου για 24-36 ώρες.

⚠ DİKKAT!

- Motoru durdurun ve hareket halinde olan tüm parçaların hareketsiz olduğundan emin olun
- Boruyu bujiden ayırın
- Depodaki yakıtı boşaltın
- Çim toplama torbasını çıkarın
- Çim biçme makinesininarka tarafını eğiniz, asla ters döndürmeyiniz.

ΒΙÇΑΚ FRENΛI MODEL (Şekil 50, model F)

- Βιçάğı çıkarmak için, vidaları (A) saatin ters yönüne çevirerek gevşetin.
- Βιçak değiştirmek için vidaları (A) 45 Nm (4.5 kgm) güçle sıkıştırın.

ΒΙÇΑΚ FRENΛI OLAMAYAN MODEL (Şekil 45)

- Civatayı (A) ters saat yönünde gevşetin ve rondela (B), ile bιçáğı (D) çıkarın.
- Βιçak değiştirmek için vidaları (A) 35 Nm (3.57Kgm) güçle sıkın.

Βιçáğın dengesini kontrol etmek için bιçáğın deliğinden yuvarlak eđe geçirin. Eđe yatay olarak duruyorsa dengeli, duramıyorsa dengelessiz demektir. Ađır gelen tarafı törpüleyin (Şekil 46).

Βιçáğı bilerken ya da törpülerken orjinal kesim açısını muhafaza edin.

⚠ DİKKAT! - Mulching bιçáğı Şekil 47'te gösterildiđi gibi iki kanatçıđı yukarı gelecek şekilde yerleştirelmedir.

PİL (E Tipi modeller)

Uzun süre kullanılmadığında pil zayıflayacak ve şarj edilmesi gerekecektir.

- Pil kablolarını şarjöre (A) bağlayın (Şekil 48).
- Şarjörü 230 V çıkışına bağlayın (Şekil 49).
- Şarj süresi 24-36 saattir.

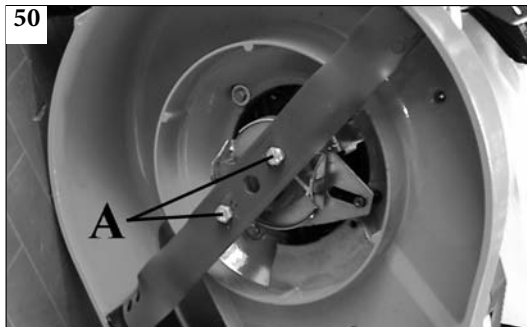

Česky	Русский	Polski
<p style="text-align: center;">ÚDRŽBA</p>	<p style="text-align: center;">ОБСЛУЖИВАНИЕ</p>	<p style="text-align: center;">KONSERWACJA</p>
<p>⚠ UPOZORNĚNÍ! - Před namontováním soupravy:</p> <ul style="list-style-type: none"> - Vypněte motor a zkontrolujte, zda všechny pohyblivé díly stojí, - Odpojte pipetu od svíčky, - Vylijte benzín z nádržky, - Odmontujte sběrný vak, - Nakloňte sekačku na stranu, ale nepřevraťte ji. <p>MOD. S BRZDOU NOŽE (obr. 50) (mod. F)</p> <ul style="list-style-type: none"> - Nůž odstraníte vyšroubováním šroubů (A) směrem doleva. - Při opětovné montáži nože utáhněte šrouby (A) na 45 Nm (4,5 kg/m). <p>MOD. BEZ BRZDY NOŽE (obr. 45)</p> <ul style="list-style-type: none"> - Šroub (A) uvolněte směrem doleva a vyjměte kruhovou podložku (B) a nůž (D). - Chcete-li čepel opět nasadit, utáhněte šroub (A) na 35 Nm (3.57 kgm). <p>Zkontrolujte, zda je čepel dokonale vyvážená. Vyvážení zkontrolujte tak, že prostředním otvorem prostrčíte např. kulatý pilník. Zůstane-li čepel ve vodorovné poloze, znamená to, že je dobře vyvážená. V opačném případě odlehčete těžší stranu opilováním nebo obroušením (obr. 46).</p> <p>Při pilování nebo broušení dbejte na zachování původního sečného úhlu.</p> <p>⚠ UPOZORNĚNÍ! - Mulčovací nůž musí být směřován dvěma křídélky směrem nahoru jako na obr. 47.</p> <p>BATERIE (Model označením E)</p> <p>Pokud jste sekačku na trávu po dlouhou dobu nepoužívali, mohla se baterie částečně vybit. V tomto případě je nutné ji opět dobít:</p> <ul style="list-style-type: none"> - kabely baterie připojte k nabíječce baterií (obr. 48). - nabíječku baterií připojte k odběru elektrického proudu 230 V (obr. 49). - Baterii nechte nabíjet asi 24-36 hodin. 	<p>⚠ ВНИМАНИЕ! - Прежде чем приступить к монтажу набора выполните нижеперечисленные операции:</p> <ul style="list-style-type: none"> - Остановите двигатель и подождите до полной остановки всех движущихся частей - Отсоедините трубку от свечи зажигания - Удалите топливо из бака - Снимите мешок для сбора травы - Наклоните газонокосилку назад, не опрокидывая ее. <p>МОДЕЛЬ С ТОРМОЗОМ НОЖА (Рис. 50) (модель F)</p> <ul style="list-style-type: none"> - Чтобы снять нож, открутите болты (A) против часовой стрелки. - При установке ножа на место затягивайте болты (A) с усилием 45 Nm (4.5 Kgm). <p>МОДЕЛЬ БЕЗ ТОРМОЗА НОЖА (Рис. 45)</p> <ul style="list-style-type: none"> - Развинтите болт (A), поворачивая его против часовой стрелки, затем снимите шайбу (B) и нож (D). - Болт крепления ножа (A) должен быть затянут динамометрическим ключом с усилием 35 Nm (3.57 kgm). <p>Для проверки балансировки ножа вставьте в центральное отверстие ножа круглый напильник и держите его горизонтально; правильно сбалансированный нож будет находиться в горизонтальном положении (Рис. 46).</p> <p>При заточке ножа соблюдайте оригинальный угол резания.</p> <p>⚠ ВНИМАНИЕ! - Нож mulching следует установить с двумя ребрами, обращенными вверх, как показано на Рис. 47.</p> <p>АККУМУЛЯТОРНАЯ БАТАРЕЯ (Мод. с обозначением E)</p> <p>Длительный простой косилки может быть причиной понижения зарядки аккумуляторной батареи. В этом случае должна быть выполнена зарядка батареи следующим образом:</p> <ul style="list-style-type: none"> - Подключит кабели батареи к кабелям зарядного устройства (Рис. 48). - Подключит зарядно устройство к электрической сети напряжением 230 V (Рис. 49). - Оставьте батарею под зарядкой в течении 24-36 часов. 	<p>⚠ UWAGA! - Przed zamontowaniem zestawu:</p> <ul style="list-style-type: none"> - Wyłączyć silnik i sprawdzić, czy wszystkie części ruchome są zatrzymane, - Odłączyć fajkę świecy, - Opróżnić zbiornik na benzynę, - Zdjąć worek zbierający trawę, - Przechylić kosiarkę do tyłu, nie przewracając jej <p>MOD. Z HAMULCEM NOŻA (Rys. 50) (mod. F)</p> <ul style="list-style-type: none"> - W celu zdjęcia noża odkręcić śruby (A) w kierunku przeciwnym do ruchu wskazówek zegara. - Ponownie montując nóż, dokręcić śruby (A) moment 45 Nm (4.5 kgm). <p>MOD. BEZ HAMULCA NOŻA (Rys. 45)</p> <ul style="list-style-type: none"> - Odkręcić śrubę (A) w kierunku przeciwnym do ruchu wskazówek zegara i zdjąć podkładkę (B) oraz nóż (D) - Montując ponownie nóż, należy dokręcić śrubę (A) momentem 35 Nm (3.57 kgm). <p>Sprawdzić wyważenie noża. Aby sprawdzić, czy nóż jest prawidłowo wyważony, należy włożyć okrągły pilnik w otwór centralny noża. Jeśli nóż znajduje się w pozycji horyzontalnej, oznacza, że jest wyważony. W przeciwnym wypadku, należy spiłować cięższą stronę (Rys. 46).</p> <p>Nóż należy ostrzyć zachowując oryginalny kąt cięcia.</p> <p>⚠ UWAGA! - Nóż mielący musi być skierowany dwiema łopatkami do góry, jak na Rys. 47.</p> <p>AKUMULATOR (Modele z oznaczeniem E)</p> <p>W przypadku, gdy kosiarka nie była eksploatowana przez dłuższy okres czasu, może się zdarzyć, że akumulator nie pracuje całą swoją mocą. W takim przypadku należy go doładować.</p> <ul style="list-style-type: none"> - Podłączyć przewód akumulatora do ładowarki (A) (Rys. 48). - Podłączyć ładowarkę do gniazdka 230V (Rys. 49) - Ładować przez około 24-36 godzin.



Português	Ελληνικά	Türkçe
<p align="center">MANUTENÇÃO</p>	<p align="center">ΣΥΝΤΗΡΗΣΗ</p>	<p align="center">BAKIM</p>
<p>REGULAGEM CABO DE COMANDO EMBREAGEM (C, Fig. 53) (mod. T)</p> <p>Em caso de engate tardio da embraiagem, seleccione o regulador (A, Fig. 53) para dar a tensão correcta ao cabo, depois de desapertar as duas porcas (H).</p> <p>Ao que concerne a regulagem de base do cabo acelerador, consulte o manual do motor anexo.</p> <p>SACO RECOLHE-RELVAS</p> <p>Verifique frequentemente que o saco não esteja mal montado ou esteja avariado.</p> <p>Verifique que as malhas da tela do saco recolhe-relvas não estejam obstruídas; caso estiverem, lave o saco com água e deixe-o enxugar completamente antes de remontá-lo.</p> <p>Se trabalhar com um saco recolhe-relvas avariado ou com as malhas obstruídas, o saco não se enche totalmente.</p> <p>Se trabalhar, ao invés, com um saco lavado mas ainda úmido, as malhas obstruir-se-ão com mais facilidade.</p> <p>NOTA: É favor manejar o óleo usado de maneira conforme às normas ambientais. Aconselhamos que o leve num recipiente fechado até à sua estação de serviço para reciclagem. Não deite junto com o lixo nem deite no chão.</p>	<p>ΡΥΘΜΙΣΗ ΤΩΝ (C, Εικ. 53) (μοντ. T)</p> <p>Σ περίπτωση καθυστρημένου κομπλαρίσματος του συμπλέκτη χρησιμοποιήστε το ρυθμιστή (Α, Εικ. 53) για να ρυθμίστε την τάση της ντίζας αφού λασκάρτε τα δύο παξιμάδια (Η).</p> <p>Για όσον αφορά τη ρύθμιση της ντίζας γκαζιού, βλέπε το εγχειρίδιο του κινητήρα που επισυνάπτεται.</p> <p>ΣΑΚΟΣ ΠΕΡΙΣΥΛΛΟΓΗΣ ΓΡΑΣΙΔΙΟΥ</p> <p>Ελέγχετε τακτικά αν ο σάκος περισυλλογής γρασιδιού είναι σωστά τοποθετημένος ή αν έχει υποστεί ζημιά. Βεβαιωθείτε ότι τα “μάτια” του υφασμάτινου σάκου περισυλλογής γρασιδιού δεν είναι φραγμένα. Αν είναι, να πλύνετε το σάκο με νερό και να τον αφήσετε να στεγνώσει εντελώς πριν τον ξανατοποθετήσετε.</p> <p>Αν εργάζεστε με ένα σάκο περισυλλογής γρασιδιού που έχει υποστεί ζημιά ή με τα “μάτια” φραγμένα, ο σάκος δεν θα μπορέσει να γεμίσει εντελώς.</p> <p>Αν όμως εργάζεστε με έναν σάκο πλυμένο αλλά ακόμα υγρό, τα “μάτια” θα φράξουν πιο εύκολα.</p> <p>ΣΗΜΕΙΩΣΗ: Το χρησιμοποιημένο λάδι κινητήρων μπορεί να προκαλέσει καρκίνο του δέρματος, εάν έρχεται επανειλημμένα σε επαφή με το δέρμα, για παρατεταμένο χρονικό διάστημα. Αν και αυτή η περίπτωση είναι απίθανη, εκτός και εάν έρχεστε σε επαφή με χρησιμοποιημένα λάδια σε καθημερινή βάση, είναι φρόνιμο να πλένετε καλά τα χέρια σας με σαπούνι και νερό, το ταχύτερο δυνατόν μετά την επαφή με χρησιμοποιημένα λάδια.</p>	<p>DEBRIYAJ TELI AYARI (C, Şekil 53) (model T)</p> <p>Kavramanın gecikmeli olarak devreye girmesi durumunda, iki adet somunu (H) gevşeterek, kabloya doğru gerilimi vermek için ayar bölümünde (A, Şekil 53) ayarlama yapınız.</p> <p>Gaz ayarı yapmak için motor kullanım kılavuzuna bakın.</p> <p>ÇİM TORBASI</p> <p>Sık sık torbayı kontrol edin. Torbada delik olmasın ya da torba kaymasın.</p> <p>Süzgeç tıkalı olmasın. Tıkalıysa dikkatle suyla yıkayın ve tekrar yerine takmadan önce iyice kurulayın.</p> <p>Hasarlı ya da tıkalı torbayla çalışırsanız torba hiçbir zaman tamamiyle dolmaz.</p> <p>Islak torba kullanırsanız, torba hemen tıkanır.</p> <p>NOT: Motor yağını çevresel koşullara dikkat ederek boşaltınız. Geri dönüşüm için, sızdırmaz bir kap içinde bir servis istasyonuna götürerek tasfiye etmeniz önerilir. Atıkların arasında, çöpe dökmeyiniz veya toprağa gömmeyiniz.</p>

--	--	--	--

Česky	Русский	Polski
ÚDRŽBA	ОБСЛУЖИВАНИЕ	KONSERWACJA
<p>SEŘÍZENÍ KABELU SPOJKY (C, obr. 53) (model T)</p> <p>V případě opožděného zasunutí spojky vzduchu seřídte po uvolnění dvou šroubů (H) regulační zařízení (A, obr. 53) na správné napětí kabelu.</p> <p>Pokud jde o seřízení kabelu plynu, viz příložený návod k použití motoru.</p> <p>SBĚRNÝ VAK NA TRÁVU</p> <p>Pravidelně kontrolujte, zda není sběrný vak špatně nasazený nebo poškozený.</p> <p>Kontrolujte, zda nejsou oka vaku ucpaná; je-li tomu tak, umyjte vak vodou a nechte ho před opětovným nasazením úplně vyschnout.</p> <p>Jestliže budete pokračovat v práci s poškozeným vakem nebo s vakem s ucpanými oky, vak se úplně nenaplní.</p> <p>V případě, že použijete k práci sice vypraný, ale ještě vlhký vak, oka se snadno ucpaou trávou.</p> <p>VÝSTRAHA: Doporučujeme bezprostředně po dotyku s opotřebovaným olejem umýt důkladně ruce vodou a mýdlem. Dbejte prosím při likvidaci starého oleje odpovídajících pravidel ochrany životního prostředí. Doporučuje se proto doprovázet olej v uzavřených nádobách do sběrný použitých olejů. Použitý olej nevyhazujte mezi odpadky a nelijte do kanalizace, odpadu nebo na zem.</p>	<p>РЕГУЛИРОВКА ТРОСОВ УПРАВЛЕНИЯ (C, Рис. 53) (мод. Т)</p> <p>В случае позднего срабатывания сцепления произведите регулировку натяжителя (А, Рис. 53) с тем, чтобы получить правильное натяжение троса, предварительно ослабив две гайки (Н).</p> <p>При регулировке троса газа обращайтесь к паспорту двигателя.</p> <p>ТРАВΟΣБОРНИК</p> <p>Всегда проверяйте состояние травосборника на наличие повреждений.</p> <p>Если травосборник загрязнен, то промойте его с помощью неагрессивных моющих средств и просушите его, не надевая на косилку.</p> <p>Мокрый травосборник при работе быстро забьется травой и косилка не сможет наполнять его до конца.</p> <p>Если же работаться выстиранным, но еще влажным мешком, ячейки будут забиваться быстрее.</p> <p>ПРИМЕЧАНИЕ: Пожалуйста, избавляйтесь от использованного масла таким образом, чтобы это не наносило вреда окружающей среде. Мы советуем Вам отвозить его в закрытом контейнере в местный пункт переработки. Не бросайте его в мусорный бак и не выливайте на землю.</p>	<p>REGULACJA DŹWIGNI WŁĄCZENIA NAPĘDU (C, Rys. 53) (mod. T)</p> <p>W przypadku opóźnionego sprzęgu, należy przy pomocy regulatora (A, Rys. 53) zapewnić właściwe napięcie w przewodzie, przy czym należy pamiętać o wcześniejszym poluzowaniu dwóch nakrętek (H).</p> <p>Regulacja długości linki gazu - patrz instrukcja obsługi silnika w załączeniu.</p> <p>ZBIORNIK ŚCIĘTEJ TRAWY</p> <p>Okresowo sprawdzać, czy zbiornik ściętej trawy jest prawidłowo zamontowany i czy nie jest uszkodzony.</p> <p>Sprawdzać czy otwory w zbiorniku nie są zatkane, i, w razie potrzeby, przemyć zbiornik wodą i pozostawić do wyschnięcia przed ponownym montażem.</p> <p>W przypadku pracy z uszkodzonym zbiornikiem lub z zatkаными otworami, zbiornik nie może się całkowicie napelnić.</p> <p>W przypadku pracy z umyтым, lecz jeszcze wilgotnym zbiornikiem, otwory się łatwiej zatykają.</p> <p>UWAGA: Ze zużyтым olejem postępuj w sposób, który nie zagraża środowisku. Zanieś go w szczelnym pojemniku do najbliższej stacji benzynowej lub zakładu utylizacji. Nie wylewaj oleju do ścieków, nie wyrzucaj do śmietnika i nie wylewaj na ziemię.</p>

DADOS TECNICOS ΤΕΧΝΙΚΑ ΧΑΡΑΚΤΗΡΙΣΤΙΚΑ		44		48				53			
LANGURA DO CORTE / ΠΛΑΤΟΣ ΚΟΠΗΣ		43 cm		46 cm				51 cm			
EMPURO-TRAÇÃO / ΩΘΗΣΗ-ΕΛΕΗ		EMPUXO ΩΘΗΣΗ	TRAÇÃO ΕΛΕΗ	EMPUXO ΩΘΗΣΗ	TRAÇÃO ΕΛΕΗ		EMPUXO ΩΘΗΣΗ	TRAÇÃO ΕΛΕΗ			
ARRANQUE / ΕΚΚΙΝΗΣΗ		MANUAL / ΕΙΡΟΚΙΝΗΤΗ		MANUAL / ΕΙΡΟΚΙΝΗΤΗ	MANUAL / ΕΙΡΟΚΙΝΗΤΗ	TOUCH-N MOW	ELETRICO/ ΗΛΕΚΤΡΙΚΗ	MANUAL / ΕΙΡΟΚΙΝΗΤΗ	MANUAL / ΕΙΡΟΚΙΝΗΤΗ	TOUCH-N MOW	ELETRICO/ ΗΛΕΚΤΡΙΚΗ
TIPO DE MOTOR / ΚΙΝΗΤΗΡΑΣ		4 TIEMPOS / 4 ΤΡΟΧΟΣ									
FREIO MOTOR / ΦΡΕΝΟ ΚΙΝΗΤΗΡΑΣ		SI / Nαι					SI/ Nαι (NÃO/ OXI 53 TBXF)	SI / Nαι	SI / Nαι		
FRENO LAMINA / ΦΡΕΝΟ ΚΙΝΗΤΗΡΑΣ		NÃO / OXI					NÃO/ OXI (SI/ Nαι 53 TBXF)	NÃO / OXI	NÃO / OXI		
Nº VELOCIDADES / ΑΡ. ΤΑΧΥΤΗΤΑΣ		—	1	—	1		—	1	VARIABLE/ ταχύτητα	1	
VELOCIDADE DE AVANÇO A 2900 rot/min ΤΑΧΥΗΤΑ ΚΙΝΗΣΗΣ ΣΕ 2900 rpm		—	3,5 km/h	—	3,5 km/h		—	3,5 km/h	min 2,4 Km/h max 5 Km/h	3,5 km/h	
ALTURA DE CORTE / ΥΨΟΣ ΚΟΠΗΣ		MIN 25 mm - MAX 65 mm									
CAPACIDADE DO SACO / ΧΩΡΗΤΙΚΟΤΗΤΑ ΣΑΚΟΥ		60 l		75 l							
PESO / ΒΑΡΟΣ		min 31 kg - max 34.6 kg		min 34.2 kg - max 38.5 kg				min 35.5 kg - max 40.5 kg			

TEKNİK AZELLİKLERİ TECHNICKÉ		44		48				53			
KESİM GENİSLİĞİ / ŠÍŘKA SEKÁNÍ		43 cm		46 cm				51 cm			
İTMELİ KENDİNDEN YÜRÜYEN / TLAČENÍ-POJEZD		İTİS TLAČENÍ	ÇEKİM POJEZD	İTİS TLAČENÍ	ÇEKİM POJEZD		İTİS TLAČENÍ	ÇEKİM POJEZD			
ATELEME / STARTOVÁNÍ		KULLANIM KILAVUZU / RUČNÍ		KULLANIM KILAVUZU / RUČNÍ	KULLANIM KILAVUZU / RUČNÍ	TOUCH-N- MOW	ELEKTRONİK/ ELEKTRICKÉ	KULLANIM KILAVUZU / RUČNÍ	KULLANIM KILAVUZU / RUČNÍ	TOUCH- N-MOW	ELEKTRONİK/ ELEKTRICKÉ
MOTOR / MOTORU		4 ZAMANLI / 4 ČTYŘTAKTOVÝ									
FRENLI MOTOR / BRZDA MOTORU		VAR / ANO					VAR/ANO (YOK/ NE 53 TBXF)	VAR / ANO	VAR / ANO		
BIÇAK FRENI / BRZDA NOŽE		YOK / NE					YOK/NE (VAR/ ANO 53 TBXF)	YOK / NE	YOK / NE		
VİTES / POČET RYCHLOSTÍ		—	1	—	1		—	1	SAYISI/ RUČNÍ	1	
YÜRÜME HIZI 2900 RPM RYCHLOST POJEZDU při 2900 ot/min.		—	3,5 km/h	—	3,5 km/h		—	3,5 km/h	min 2,4 Km/h max 5 Km/h	3,5 km/h	
KESME YÜKSEKLİĞİ / REGULACE VÝSKY SEKÁNÍ		MIN 25 mm - MAX 65 mm									
ÇİM TORBASI DEPOSNUMHACMI / OBJEM VAKU		60 l		75 l							
AĞIRLIK / HMOTNOST		min 31 kg - max 34.6 kg		min 34.2 kg - max 38.5 kg				min 35.5 kg - max 40.5 kg			

ТЕХНИЧЕСКИЕ ХАРАКТЕРИСТИКИ DANE TECHNICZNE		44		48			53				
ТОРМОЗ ДВИГАТЕЛЯ / SZEROKOŚĆ		43 cm		46 cm			51 cm				
КОЛИЧЕСТВО СКОРОСТЕЙ / Z LINKĄ -Z NARĘDEM		СКОРОСТЬ ДВИЖЕНИЯ / Z LINKĄ	ВЫСОТА КОШЕНИЯ Z NARĘDEM	СКОРОСТЬ ДВИЖЕНИЯ / Z LINKĄ	ВЫСОТА КОШЕНИЯ Z NARĘDEM		СКОРОСТЬ ДВИЖЕНИЯ / Z LINKĄ	ВЫСОТА КОШЕНИЯ Z NARĘDEM			
ШИРИНА КОШЕНИЯ / ROZRUCH		СПОСОБ ПЕРЕДВИЖЕНИЯ / RĘCZNY		СПОСОБ ПЕРЕДВИЖЕНИЯ / RĘCZNY	СПОСОБ ПЕРЕДВИЖЕНИЯ / RĘCZNY	TOUCH-N-MOW	ЭЛЕКТРИЧЕСКИЙ ПУСК / ELEKTRYCZNY	СПОСОБ ПЕРЕДВИЖЕНИЯ / RĘCZNY	СПОСОБ ПЕРЕДВИЖЕНИЯ / RĘCZNY	TOUCH-N-MOW	ЭЛЕКТРИЧЕСКИЙ ПУСК / ELEKTRYCZNY
ТИП ДВИГАТЕЛЯ / SILNIK		4 ТИП ЗАПЧАСКА / 4 - SUWOWY									
ЕМКОСТЬ ТРАВΟΣЪОРНИКА / HAMULEC SILNIKA		ДА / Tak						ДА/Tak (Her/NIE 53 ТаВХF)	ДА / Tak	ДА / Tak	
ТОРМОЗ НОЖА / HAMULEC NOŻA		Her / NIE						Her/NIE (ДА/Tak 53 TBXF)	ДА / Tak	Her / NIE	
ВЕС / ILOŚĆ WIEGÓW		—	1	—	1		—	1	СКОРОСТИ WARIATORA	1	
ТИП ДВИГАТЕЛЯ 2900 RPM PRĘDKOŚĆ JAZDY PRZY 2900 obr/min		—	3,5 km/h	—	3,5 km/h		—	3,5 km/h	min 2,4 Km/h max 5 Km/h	3,5 km/h	
РУЧНОЙ / WYSOKOŚĆ KOSZENIA		MIN 25 mm - MAX 65 mm									
НЕСАМОХОДНАЯ / POJEKNOŚĆ ZBIORNIKA		60 l		75 l							
САМОХОДНАЯ / CIĘŻAR		min 31 kg - max 34.6 kg		min 34.2 kg - max 38.5 kg			min 35.5 kg - max 40.5 kg				

LARGURA DO CORTE ΠΛΑΤΟΣ ΚΟΠΗΣ KESIM GENISIGIE ŠÍŘE SEKÁNÍ ШИРИНА КОШЕНИЯ SZEROKOŚĆ KOSZENIA	PRESSÃO DO SOM ΑΚΟΥΣΤΙΚΗ ΠΙΕΣΗ BASINÇ AKUSTICKÁ HLADINA HLUKU УРОВЕНЬ ШУМА CIŚNIENIE AKUSTYCZNE	NIVEL POTENCIA ACÚSTICA GARANTIDO ΕΓΓΥΗΜΕΝΗ ΣΤΑΘΜΗ ΑΚΟΥΣΤΙΚΗΣ ΙΣΧΥΟΣ GARANTİ EDİLEN AKUSTİK GÜÇ DÜZEYİ ZARU ČENÁ HLADINA AKUSTICKÉHO VÝKONU УРОВЕНЬ ЗВУКОВОЙ МОЩНОСТИ НЕ БОЛЕЕ MOC AKUSTYCZNA GWARANTOWANA	NIVEL DE VIBRAÇÃO ΕΠΙΠΕΔΟ ΚΡΑΔΑΣΜΩΝ TITREŞİM ÚROVEŇ VIBRACÍ ВИБРАЦИЯ POZIOM WIBRACJI
cm	LpA - EN 836 / A2	2000/14/EC LwA - EN ISO 3744 - ISO 11094	EN 836 / A2
43	85 dB(A)	95 dB(A)	4.9 m/s ²
46	86 dB(A)	96 dB(A)	4.8 m/s ²
51	87 dB(A)	98 dB(A)	6.7 m/s ²

CERTIFICADO DE GARANTIA

Este aparelho foi projectado e fabricado em conformidade com os critérios mais avançados da tecnologia actual. O fabricante garante os seus produtos por um período de vinte e quatro meses a partir da data de compra, desde que utilizados privadamente ou como Hobby. A garantia é limitada a seis meses em caso de utilização profissional e a três meses em caso de aluguer.

Condições gerais de garantia

- 1) A garantia inicia a partir do momento de compra. O fabricante, mediante a rede de assistência técnica, substituirá gratuitamente os defeitos causados pela não conformidade do material, processo de fabrico e produção. A garantia não anula os direitos legais previstos pelo Código civil contra as consequências derivadas de defeitos ou vícios do aparelho.
- 2) O pessoal técnico intervirá o mais rápido possível compativelmente com as próprias exigências de organização.
- 3) **Para requerer a assistência durante o período de garantia, é preciso exibir ao pessoal autorizado o certificado de garantia abaixo ilustrado preenchido plenamente, carimbado pelo revendedor e a respectiva factura ou recibo, qual comprovante da data de compra.**
- 4) A garantia decai nos seguintes casos:
 - Falta evidente de manutenção;
 - Utilização imprópria do produto ou alterações do mesmo;
 - Utilização de lubrificantes ou combustíveis impróprios;
 - Utilização de sobresselentes ou acessórios não originais;
 - Intervenções efectuadas por pessoal não autorizado;
- 5) O fabricante exclui do período de garantia os materiais de consumo e os órgãos sujeitos ao desgaste normal derivado da utilização do aparelho.
- 6) A garantia exclui as intervenções de actualização e de melhorias do aparelho.
- 7) A garantia não inclui pôr em ponto o aparelho bem como as intervenções de manutenção eventualmente necessárias durante o período de garantia.
- 8) Eventuais danos derivados do transporte devem ser assinalados imediatamente ao transportador; a inobservância, acarreta no decaimento da garantia.
- 9) Para os motores de outras marcas (Briggs & Stratton, Tecumseh, Kawasaki, Honda, etc.) montados nos nossos aparelhos, vale a garantia conferida pelos respectivos fabricantes.
- 10) A garantia não inclui eventuais danos, directos ou indirectos causados a pessoas ou bens materiais derivados da inutilização da máquina por ruptura ou da suspensão obrigada da sua utilização.

ΠΙΣΤΟΠΟΙΗΤΙΚΟ ΕΓΓΥΗΣΗΣ

Αυτό το μηχάνημα έχει σχεδιαστεί και κατασκευαστεί με τις πιο μοντέρνες τεχνικές παραγωγής. Ο Κατασκευαστής εγγυάται τα προϊόντα του για μια περίοδο εικοσιτεσσάρων μηνών από την ημερομηνία αγοράς για ιδιωτική χρήση/χόμπι. Η εγγύηση μειώνεται σε έξι μήνες σε περίπτωση επαγγελματικής χρήσης και σε τρεις μήνες σε περίπτωση εννοικίασης.

Γενικοί όροι της εγγύησης

- 1) Η ισχύς της εγγύησης αρχίζει από την ημερομηνία αγοράς. Ο Κατασκευαστής μέσω του δικτύου πώλησης και τεχνικής εξυπηρέτησης αντικαθιστά δωρεάν τα ελαττωματικά εξαρτήματα που οφείλονται σε υλικό, επεξεργασία και παραγωγή. Η εγγύηση δεν στερεί στον αγοραστή τα νομικά δικαιώματα που προβλέπονται από τον αστικό κώδικα όσον αφορά τις επιπτώσεις των ατελειών ή των ελαττωμάτων που προκλήθηκαν από το αγορασμένο προϊόν.
- 2) Το τεχνικό προσωπικό θα επέμβει το συντομότερο δυνατό μέσα στα χρονικά όρια που επιτρέπουν οι οργανωτικές απαιτήσεις.
- 3) **Για τεχνική υποστήριξη κατά την περίοδο εγγύησης είναι απαραίτητο να επιδείξετε στο εξουσιοδοτημένο προσωπικό το παρακάτω πιστοποιητικό εγγύησης σφραγισμένο από το κατάστημα πώλησης, πλήρως συμπληρωμένο και που συνοδεύεται από τιμολόγιο αγοράς ή νόμιμη απόδειξη που να αποδεικνύει την ημερομηνία αγοράς.**
- 4) Η εγγύηση παύει να ισχύει σε περίπτωση:
 - Εμφανούς απουσίας συντήρησης,
 - Λανθασμένης χρήσης του προϊόντος ή επεμβάσεων,
 - Ακατάλληλων λιπαντικών ή καυσίμου,
 - Χρήσης μη γνήσιων ανταλλακτικών ή αξεσουάρ,
 - Επεμβάσεων που έγιναν από μη εξουσιοδοτημένο προσωπικό.
- 5) Ο Κατασκευαστής δεν καλύπτει με την εγγύηση τα αναλώσιμα υλικά και τα εξαρτήματα που υπόκεινται φυσιολογική φθορά κατά τη λειτουργία.
- 6) Η εγγύηση αποκλείει τις επεμβάσεις ενημέρωσης και βελτίωσης του προϊόντος.
- 7) Η εγγύηση δεν καλύπτει τη ρύθμιση και τις επεμβάσεις συντήρησης που μπορεί να λάβουν χώρα κατά την περίοδο εγγύησης.
- 8) Ενδεχόμενες ζημιές που προκλήθηκαν κατά τη μεταφορά πρέπει να αναφερθούν αμέσως στο μεταφορέα διαφορετικά παύει η ισχύς της εγγύησης.
- 9) Για τους κινητήρες άλλων κατασκευαστών (Briggs & Stratton, Tecumseh, Kawasaki, Honda, κλπ.) που είναι εγκατεστημένοι στα μηχανήματά μας, ισχύει η εγγύηση που χορηγείται από τον κατασκευαστή του κινητήρα.
- 10) Η εγγύηση δεν καλύπτει ενδεχόμενες ζημιές, άμεσες ή έμμεσες, που θα προκληθούν σε άτομα ή αντικείμενα από βλάβες του μηχανήματος ή παρατεταμένη εξαναγκασμένη διακοπή στη χρήση αυτού.

GARANTİ SERTİFİKASI

Bu makine, en modern üretim/imalat teknikleri kullanılarak tasarlanıp gerçekleştirildi. Üretici/İmalatçı firma, özel/hobi amaçlı kullanımlar için, satınalma tarihinden sonra yirmidört aylık süreyle kendi ürünleri için garanti vermektedir. Garanti süresi, profesyonel kullanımlar durumunda altı ayla, kiralama durumunda ise üç ayla sınırlanmıştır.

Garanti genel koşulları

- 1) Garanti, satınalma tarihinden itibaren geçerlilik kazanır. İmalatçı firma; malzeme, işçilik ve imalattan kaynaklanan kusurlu parçaları, satış ve teknik destek ağı yoluyla değiştirir. Garanti, satılan üründen kaynaklanan kusurlara ve kusurların sonuçlarına karşı satınalınan koruyan medeni kanundan kaynaklanan hakları ortadan kaldırmaz.
- 2) Teknik personel, organizasyonel koşulların verdiği sınırlar içerisinde olabildiğince en kısa sürede destek sağlayacaktır.
- 3) **Garantide yer alan desteği talep etmek için, yetkili kişiye satıcı tarafından damgalanmış sertifikayı ve de mali açıdan zorunlu satınalma faturasını ya da satınalma tarihini ispatlayan fişi göstermesi gereklidir.**
- 4) Garanti aşağıda yer alan durumlarda ortadan kalkar:
 - Bakım yapılmadığının açıkça anlaşılması,
 - Ürünün doğru olmayan ya da kurallara aykırı kullanımı,
 - Makineye uygun olmayan yağ ya da yakıtın kullanımı,
 - Orijinal olmayan yedek parça ya da aksesuarların kullanımı,
 - Yetkili olmayan kişiler tarafından makineye müdahalelerde bulunulması.
- 5) İmalatçı şirket; tüketim malzemelerini ve de makinenin normal işletimi sonucunda değişmesi gereken parçaları, garanti kapsamının dışında tutmaktadır.
- 6) Garanti, ürünün yenileştirme ve iyileştirme amacı ile yapılan eklentilerini hariçte bırakılmaktadır.
- 7) Garanti, garanti süresi boyunca gerekli olabilecek ayarlama ve bakım işlemlerini kapsamamaktadır.
- 8) Taşıma esnasında meydana gelecek hasarlar, garanti kapsamındaki hakları taşımacıdan talep etmek için ivedilikle bildirilmelidir.
- 9) Makineye kurulmuş olan başka marka motorlar için (Briggs ve Stratton, Tecumseh, Kawasaki, Honda, ve diğerleri), garanti; o motor imalatçıları tarafından verilir.
- 10) Garanti, uzun süreli kullanımdan kaynaklanan zorlamalı süspansiyon ve makine arızalarının, doğrudan ya da dolaylı olarak, kişilere ve eşyalara verdiği hasarları kapsamaz.

MODELO - MONTEAO

SERIAL No
ΔΙΑΔΟΧΙΚΟΣ
ΑΡΙΘΜΟΣ

COMPRADOR - ΑΓΟΡΑΣΜΕΝΟ ΑΠΟ ΤΟΝ ΚΥΡΙΟ

DATA - ΗΜΕΡΟΜΗΝΙΑ

DISTRIBUIDOR - ΚΑΤΑΣΤΗΜΑ ΠΩΛΗΣΗΣ

MODEL

SERİ No:

SATIN ALAN BAY

TARİH

BAYİ

ZÁRUČNÍ LIST

ГАРАНТИЙНОЕ СВИДЕТЕЛЬСТВО

KARTA GWARANCYJNA

Tento stroj byl navržen a vyroben pomocí nejmodernější výrobní techniky. Výrobce poskytuje na své výrobky záruku na dobu dvaceti čtyř měsíců ode dne zakoupení k soukromému/zájmovému použití. Záruka je omezena na šest měsíců v případě profesionálního použití a na tři měsíce v případě pronajímání.

Všeobecné záruční podmínky

- Záruka začne platit ode dne zakoupení výrobku. Výrobce poskytuje zdarma prostřednictvím své prodejní a servisní sítě výměnu vadných dílů, jejichž závady byly způsobeny materiálem, zpracováním a výrobou. Záruka nezabývá kupujícího zákonných práv podle občanského zákoníku v souvislosti s důsledky vad nebo poruch způsobených prodanou věcí.
- Pracovníci servisu poskytnou své služby co možná nejdříve podle svých organizačních možností.
- V případě žádosti o opravu v rámci záruky je nutné předložit oprávněným pracovníkům zde níže uvedený záruční list orazítovaný prodejcem, vyplněný ve všech částech a doplněný prodejním fakturou nebo řádným pokladním blokem opatřeným datem prodeje.**
- Záruka propadá v případě:
 - zjevného zanedbání údržby,
 - nesprávného použití výrobku nebo poškození,
 - použití nevhodných mazadel nebo paliv,
 - použití jiných než originálních náhradních dílů nebo doplňků,
 - zásahů neoprávněných pracovníků.
- Výrobce vylučuje ze záruky materiály, které se opotřebovávají, a součásti vystavené normálnímu funkčnímu opotřebení.
- Záruka vylučuje modernizační a vylepšovací zásahy na výrobku.
- Záruka nezahrnuje seřízení a údržbu, které jsou případně prováděny v záručním období.
- Případná poškození při přepravě je nutné ihned oznámit dopravci, jinak hrozí nebezpečí propadnutí záruky.
- V případě motorů jiných značek (Briggs & Stratton, Tecumseh, Kawasaki, Honda apod.) namontovaných na našich strojích platí záruka poskytnutá výrobcí těchto motorů.
- Záruka nezahrnuje případná poškození, přímá nebo nepřímá, způsobená lidem nebo věcem poruchou stroje, nebo v důsledku nuceného prodlouženého přerušování v používání tohoto stroje.

Настоящая машина была разработана и изготовлена использованием наиболее современных технологических процессов. На выпускаемую им продукцию изготовитель предоставляет гарантию на следующие сроки, начиная со дня покупки: двадцать четыре месяца в случае частного или любительского пользования; шесть месяцев в случае профессионального пользования; три месяца, если машина дается напрокат.

Общие гарантийные условия

- Гарантия вступает в силу со дня покупки машины. Изготовитель, через его торговую сеть и центры сервисного обслуживания, обеспечивает безвозмездную замену дефектных частей в результате некачественных материалов, обработки и изготовления. Гарантия не лишает покупателя предусмотренных гражданским кодексом правами в отношении последствия дефектов или пороков проданного товара.
- Фирма, в пределах организационных надобностей, обеспечит оказание помощи техническим персоналом в возможно кратчайший срок.
- При оформлении запроса на оказание гарантийной технической помощи предъявить уполномоченному персоналу надлежащим образом заполненное и заштемпованное продавцом нижеприведенное гарантийное обязательство, приложив к нему счет-фактуру или кассовый чек, подтверждающие дату приобретения.**
- Гарантия теряет силу в следующих случаях:
 - явное невыполнение технического обслуживания;
 - неправильное использование товара или нарушение его конструкции;
 - использование ненадлежащих смазочных материалов и топлива;
 - использование не поставляемых изготовителем запчастей и принадлежностей;
 - выполнение на машине работ не уполномоченным персоналом.
- Гарантия не распространяется на расходные материалы, а также на части, подвергающиеся нормальному износу.
- Из гарантии исключены любые работы, связанные с усовершенствованием товара.
- Гарантия не покрывает работы по наладке и техническому обслуживанию, необходимость которых могла бы возникнуть в течение гарантийного периода.
- В случае выявления вызванных во время транспортировки повреждений товара, об этом следует незамедлительно уведомить перевозчика. Несоблюдение этого условия приведет к выходу товара из гарантии.
- Установленные на наших машинах двигатели других фирм (Briggs & Stratton, Tecumseh, Kawasaki, Honda и т.д.) покрываются гарантией соответствующих изготовителей.
- Гарантия не покрывает причиненный людям или предметам прямой или косвенный ущерб в результате неисправности машины или ее продолжительного принудительного простоя.

Niniejsza maszyna została zaprojektowana i wykonana w oparciu o najnowsze techniki produkcyjne. Producent udziela gwarancji na swoje produkty, nabyte dla celów prywatnych lub/i hobbistycznych, na okres dwudziestu czterech miesięcy od daty zakupu. W przypadku nabycia produktu dla celów zawodowych, gwarancja jest udzielana na okres sześciu miesięcy, natomiast w przypadku wypożyczenia – na okres trzech miesięcy.

Warunki gwarancji

- Gwarancja zostaje udzielona na czas określony, licząc od daty dokonania zakupu. Producent, poprzez sieć sprzedaży i serwis techniczny, wymieni bezpłatnie części, które uległy uszkodzeniu w wyniku wad materiałowych, fabrycznych lub produkcyjnych. Niniejsza gwarancja nie pozbawia nabywcy praw określonych przepisami kodeksu cywilnego dotyczącymi ukrytych usterek i wad nabywanych produktów.
- Obsługa serwisu technicznego udzieli pomocy w jak najkrótszym terminie, biorąc pod uwagę ograniczenia czasowe wynikające z przyczyn organizacyjnych.
- Warunkiem skorzystania z serwisu objętego gwarancją jest przedstawienie osobie uprawnionej niniejszej dokładnie wypełnionej karty gwarancyjnej, opatrzonej pieczęcią sprzedawcy oraz faktury zakupu maszyny lub stosownego rachunku, na którym widnieje data zakupu.**
- Gwarancja nie obejmuje:
 - uszkodzeń powstałych na skutek ewidentnego braku konserwacji,
 - uszkodzeń powstałych na skutek niewłaściwej eksploatacji,
 - uszkodzeń powstałych na skutek stosowania niewłaściwych smarów lub paliw,
 - uszkodzeń powstałych na skutek stosowania nieoryginalnych części zapasowych i akcesoriów,
 - uszkodzeń powstałych na skutek napraw dokonywanych przez nieautoryzowane serwisy.
- Gwarancja nie obejmuje części oraz materiałów, które uległy normalnemu zużyciu eksploatacyjnemu.
- Gwarancja nie obejmuje usług mających na celu unowocześnienie lub ulepszenie produktu.
- Gwarancja nie obejmuje usług przeglądowych i usług konserwacji jeśli musiałyby być konieczne w okresie objętym gwarancją.
- Ewentualne uszkodzenia zaistniałe podczas transportu należy niezwłocznie zgłosić transporterowi, pod rygorem utraty gwarancji.
- W przypadku silników innych marek (Briggs & Stratton, Tecumseh, Kawasaki, Honda, itd), montowanych w naszych maszynach, obowiązuje gwarancja wydana przez producenta danego silnika.
- Gwarancja nie obejmuje ewentualnych szkód, pośrednich i bezpośrednich, poniesionych przez osoby lub przedmioty, w wyniku uszkodzenia maszyny lub przymusowego wyłączenia maszyny na dłuższy czas.

MODEL

DATUM

МОДЕЛЬ - MODEL

ДАТА - DÁTUM

SÉRIOVÉ ČÍSLO: _____

PRODAVAČ

СЕРИЙНЫЙ НОМЕР
NR. FABRYCZNY _____

ПРОДАВЕЦ - SPRZEDAWCA

KUPUJÍCÍ

ПОКУПАТЕЛЬ - KUPUJACY

Nezasílejte! Přiložte pouze při případném požadavku technické záruky.

Не присылать отдельно! Приложить к заявке на оказание гарантийной технической помощи.
Nie wysyłać! Dołączyć tylko do żądanej ewentualnie gwarancji technicznej.

- P** **ATENÇÃO!** - Este manual deve acompanhar a máquina durante toda a sua vida útil.
- GR** **ΠΡΟΣΟΧΗ!** - Το παρόν εγχειρίδιο πρέπει να συνοδεύει το μηχάνημα καθόλη τη διάρκεια ζωής του.
- TR** **DİKKAT!** - Bu kılavuz, daima makinanın yanında bulundurulmalı.
- CZ** **UPOZORNĚNÍ!** Tento návod ponechte u stroje po celou dobu jeho životnosti.
- RUS** **ВНИМАНИЕ!** - Это руководство по эксплуатации должно оставаться у Вас на весь срок службы косилки.
- PL** **UWAGA!** - Niniejsza instrukcja powinna towarzyszyć urządzeniu przez cały okres jego eksploatacji.

