

BREEON

VECTOR
series

РУКОВОДСТВО ПО ЭКСПЛУАТАЦИИ

Блоки электрических
кондиционеров воздуха
сплит-системы



Внутренние блоки

BRC-07AVO-IN
BRC-09AVO-IN
BRC-12AVO-IN
BRC-18AVO-IN
BRC-24AVO-IN

Наружные блоки

BRC-07AVO-OUT
BRC-09AVO-OUT
BRC-12AVO-OUT
BRC-18AVO-OUT
BRC-24AVO-OUT



Функция iFEEL

Режим работы кондиционера, при котором замер температуры производится с температурного датчика в ПДУ, что обеспечивает более точное и комфортное поддержание температуры в месте его расположения.



Низкий уровень шума

Бесшумная работа кондиционера достигается при помощи вентилятора с пониженным уровнем шума, применением бесшумных подшипников и мотора вентилятора внутреннего блока кондиционера.



Функция «Глубокий сон»

Помогает поддерживать наиболее комфортную температуру и экономит электроэнергию.



Класс энергоэффективности A

Кондиционер BREEON соответствует наивысшему классу A энергоэффективности по Европейским Стандартам (ЕС).



Функция таймера

Кондиционер может быть отключен или включен автоматически в любое установленное время суток.



Функция самодиагностики

Обеспечивает контроль аварийных операций или неисправностей.



Беспроводной пульт дистанционного управления

Удобен и функционален, позволяет без труда управлять всеми режимами работы кондиционера.



Функция «Авторестарт»

Кондиционер автоматически запоминает настройки работы при аварийном отключении электропитания.



Турбо режим

Режим позволяет при нажатии одной кнопки перейти в максимальные показатели температуры работы кондиционера, быстро охлаждая или обогревая помещение.



Скрытый дисплей

Технология скрытого дисплея. Вы видите индикацию только во время работы кондиционера, стильно и современно прямо через переднюю панель.

**ECO - Экономичный режим**

Кондиционер автоматически повышает при охлаждении, или понижает при обогреве, температуру воздуха на 2 градуса в отличие от установленной, экономя ваши средства и свой ресурс работы.

**Автоматический режим работы**

Кондиционер в зависимости от температуры в помещении автоматически переключается в необходимый режим для создания наилучшего комфорта для Вас.

**Быстрый монтаж и обслуживание**

Новая технологичная платформа позволяет разобрать кондиционер за несколько движений и получить быстрый доступ ко всем узлам конструкции.

**Универсальная установка**

Подключить коммуникации внутреннего блока слева или справа – никаких ограничений, выбор только за Вами.

**Стабилизатор напряжения**

Позволяет работать бесперебойно даже при низком напряжении сети (от 185В).

**Режимы работы холод / тепло / осушение / вентиляция**

Кондиционеры BREEON работают в 4-х режимах для создания микроклимата в помещении и достижения наибольшего комфорта.

**Моющийся фильтр**

Фильтр внутреннего блока легко вынимается и моется, что гарантирует постоянный поток чистого воздуха.

**Хладагент R410**

Мы используем только озонобезопасный фреон в работе нашего кондиционера.

**Режим разморозки**

Включается автоматически, в зависимости от внешних условий.

Уважаемый покупатель!

Благодарим Вас за удачный выбор и приобретение бытового кондиционера воздуха BREEON . Он прослужит Вам долго. Электрический кондиционер воздуха предназначен для охлаждения и осушения воздуха в бытовом помещении. Просим вас внимательно ознакомиться с руководством по эксплуатации перед тем, как вы начнете эксплуатацию изделия.

Блоки электрических кондиционеров воздуха сплит-системы

для внутренней установки:

BRC-07AVO-IN / BRC-09AVO-IN / BRC-12AVO-IN
BRC-18AVO-IN / BRC-24AVO-IN

для наружной установки:

BRC-07AVO-OUT / BRC-09AVO-OUT
BRC-12AVO-OUT / BRC-18AVO-OUT
BRC-24AVO-OUT

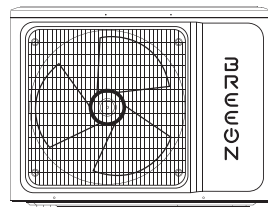

| | |
|---|----|
| Важная информация | 6 |
| Меры предосторожности | 7 |
| Технические характеристики | 9 |
| Условия эксплуатации | 11 |
| Комплект поставки | 11 |
| Описание прибора | 12 |
| Управление прибором | 13 |
| Пульт дистанционного управления | 14 |
| Режим работы сплит-системы | 15 |
| Индикация дисплея пульта дистанционного управления | 19 |
| Особенности работы сплит-системы в различных режимах | 20 |
| Порядок управления сплит-системой | 21 |
| Замена батареек в пульте дистанционного управления | 22 |
| Управление кондиционером без пульта дистанционного управления | 23 |
| Руководство по установке. Выбор места установки кондиционера | 24 |
| Установка внутреннего блока | 27 |
| Установка наружного блока | 33 |
| Спуск воздуха и влаги | 36 |
| Последние шаги | 37 |
| Информация для установщика | 39 |
| Поиск и устранение неисправностей | 40 |
| Уход и обслуживание | 42 |
| Гарантийные обязательства | 44 |
| Нормативные документы | 46 |
| Транспортировка и хранение | 47 |
| Информация о сертификации | 48 |
| Гарантийный талон | 49 |

ВАЖНАЯ ИНФОРМАЦИЯ ●

Прибор предназначен для охлаждения и обогрева воздуха в бытовых помещениях. Производитель оставляет за собой право, без предварительного уведомления покупателя, вносить изменения в конструкцию, комплектацию или технологию изготовления изделия с целью улучшения его свойств. В тексте и цифровых обозначениях данного руководства по эксплуатации могут быть допущены опечатки. Если после прочтения руководства у Вас останутся вопросы по работе и эксплуатации прибора, обратитесь к продавцу или в специализированный сервисный центр для получения разъяснений.

ПРИМЕЧАНИЕ: На изделии присутствует этикетка, на которой указаны все необходимые технические данные и другая полезная информация о приборе. Используйте прибор только по назначению, указанному в данной инструкции.

МЕРЫ ПРЕДОСТОРОЖНОСТИ

1. Не пытайтесь самостоятельно устанавливать кондиционер. Обратитесь к квалифицированному специалисту по установке.
2. При использовании кондиционера необходимо соблюдать ряд мер предосторожности. Неправильная эксплуатация, в силу игнорирования мер предосторожности, может привести к причинению вреда здоровью пользователя и других людей, а также нанесению ущерба их имуществу.
3. Электроприбор должен находиться под наблюдением во время его эксплуатации, особенно, если неподалёку от него находятся дети.
4. Не просовывайте пальцы или посторонние предметы через воздуховыпускную решетку внутреннего и наружного блоков, так как это может привести к травме от вращающегося вентилятора.
5. Не разрешайте детям самостоятельно включать кондиционер. Дети могут включать кондиционер только под присмотром взрослых.
6. Не пытайтесь самостоятельно ремонтировать кондиционер. Внутренние агрегаты кондиционера находятся под напряжением, это опасно для жизни! Для ремонта изделия обращайтесь в авторизованный сервисный центр.
7. Не используйте устройство, если оно неисправно, или если его уронили или повредили.
8. Не открывайте лицевую панель устройства во время его работы.
9. Не разбирайте и не модифицируйте устройство.
10. Незамедлительно отключите кондиционер от электрической сети, если от него идут странные запахи или дым.
11. Не брызгайте и не лейте воду и другие жидкости на кондиционер.

12. Всегда отключайте кондиционер от электрической сети во время грозы.
13. Всегда отключайте кондиционер от электрической сети, когда он не используется.
14. Перед началом чистки и технического обслуживания кондиционера отключите его от электрической сети. Чистку и техническое обслуживание производите в соответствии с указаниями данного руководства по эксплуатации.
15. Для обеспечения эффективной работы кондиционера эксплуатируйте его в температурно-влажностных условиях, указанных в данном руководстве по эксплуатации.
16. Не используйте опасные химические вещества для чистки устройства и не допускайте их попадания на прибор.
17. При снятии воздушного фильтра не касайтесь металлических частей устройства.
18. Во избежание перегрева и риска возникновения пожара, а также повреждения внутренней электрической сети, не изменяйте длину сетевого шнура и не подключайте устройство через электрические удлинители.
19. Во избежание опасности поражения электрическим током, поврежденный сетевой шнур должен меняться только в авторизованных сервисных центрах квалифицированными специалистами.
20. Во избежание опасности поражения электрическим током не размещайте шнур питания рядом с нагревательными приборами и легковоспламеняющимися или горючими веществами.
21. Не запускайте и не останавливайте устройство посредством подключения или отключения электрического питания.
22. Не нажимайте кнопки на пульте дистанционного управления (ПДУ), чем либо, помимо Ваших пальцев.
23. Не используйте устройство в целях, непредусмотренных этим руководством по эксплуатации.

ТЕХНИЧЕСКИЕ ХАРАКТЕРИСТИКИ

Таблица 1

| Модель | BRC-07AVO | BRC-09AVO | BRC-12AVO | BRC-18AVO | BRC-24AVO |
|---|---------------|---------------|---------------|---------------|---------------|
| Внутренний блок | BRC-07AVO-IN | BRC-09AVO-IN | BRC-12AVO-IN | BRC-18AVO-IN | BRC-24AVO-IN |
| Наружный блок | BRC-07AVO-OUT | BRC-09AVO-OUT | BRC-12AVO-OUT | BRC-18AVO-OUT | BRC-24AVO-OUT |
| Выходная мощность (охлаждение), BTU (Вт) | 7161 (2100) | 9037 (2650) | 12106 (3550) | 18073 (5300) | 23870 (7000) |
| Выходная мощность (обогрев), BTU (Вт) | 7502 (2200) | 9207 (2700) | 12447 (3650) | 18585 (5450) | 24211 (7100) |
| Номинальная потребляемая мощность (охлаждение), Вт | 650 | 825 | 1106 | 1656 | 2325 |
| Номинальная потребляемая мощность (обогрев), Вт | 610 | 748 | 1011 | 1509 | 2211 |
| Параметры электропитания, В/Гц | 220~/50 | 220~/50 | 220~/50 | 220~/50 | 220~/50 |
| Номинальная сила тока (охлаждение/обогрев), А | 2,82 / 2,65 | 3,58 / 3,25 | 4,8 / 4,39 | 7,2 / 6,56 | 10,1 / 9,6 |
| Расход воздуха (внутренний блок), м ³ /ч | 420 | 450 | 550 | 800 | 1050 |
| Осушение воздуха л/ч | 0,7 | 0,7 | 1,0 | 1,5 | 2,1 |
| Уровень шума (внутренний блок), Дб(А) | 24/27/29/33 | 24/27/30/33 | 27/30/33/36 | 29/32/35/38 | 31/34/37/40 |
| Уровень шума (наружный блок), Дб(А) | 48 | 50 | 52 | 54 | 55 |
| Тип фреона | R410A | R410A | R410A | R410A | R410A |
| Класс электрозащиты | I class | I class | I class | I class | I class |
| Класс энергоэффективности, (охлаждение/обогрев) | A/A | A/A | A/A | A/A | B/C |

| Модель | BRC-07AVO | BRC-09AVO | BRC-12AVO | BRC-18AVO | BRC-24AVO |
|--|---------------|---------------|---------------|---------------|---------------|
| Внутренний блок | BRC-07AVO-IN | BRC-09AVO-IN | BRC-12AVO-IN | BRC-18AVO-IN | BRC-24AVO-IN |
| Наружный блок | BRC-07AVO-OUT | BRC-09AVO-OUT | BRC-12AVO-OUT | BRC-18AVO-OUT | BRC-24AVO-OUT |
| Степень защиты от влаги, (внутренний/наружный блок) | IPX4 / IPX4 | IPX4 / IPX4 | IPX4 / IPX4 | IPX4 / IPX4 | IPX4 / IPX4 |
| Диаметр труб (жидкость/газ), дюйм | 1/4 / 3/8 | 1/4 / 3/8 | 1/4 / 3/8 | 1/4 / 1/2 | 3/8 / 5/8 |
| Максимальная длина трассы, м | 10 | 10 | 12 | 15 | 18 |
| Максимальный перепад высот между блоками, м | 8 | 8 | 8 | 10 | 13 |
| Заправочный вес фреона, г | 400 | 540 | 610 | 1000 | 1450 |
| Диапазон рабочих температур: охлаждение, °C | +16°C~+48°C | +16°C~+48°C | +16°C~+48°C | +16°C~+48°C | +16°C~+48°C |
| Диапазон рабочих температур: обогрев, °C | -10°C~+32°C | -10°C~+32°C | -10°C~+32°C | -10°C~+32°C | -10°C~+32°C |
| Вес нетто (внутренний блок), кг | 8 | 8,5 | 9 | 11 | 12 |
| Вес нетто (наружный блок), кг | 20 | 21 | 25 | 37 | 46 |
| Вес брутто (внутренний блок), кг | 9,5 | 10 | 10,5 | 13 | 14 |
| Вес нетто (наружный блок), кг | 22 | 23 | 27,5 | 40 | 49 |
| Размер прибора (внутренний блок) Ш/В/Г, мм | 690/283/199 | 690/283/199 | 750/285/200 | 900/310/225 | 900/310/225 |
| Размер прибора (наружный блок) Ш/В/Г, мм | 663/254/421 | 663/254/421 | 710/500/240 | 795/525/290 | 825/655/310 |
| Размер в упаковке (внутренний блок) Ш/В/Г, мм | 760/345/280 | 760/345/280 | 820/345/280 | 950/380/290 | 950/380/290 |
| Размер в упаковке (наружный блок) Ш/В/Г, мм | 760/343/478 | 760/343/478 | 780/570/345 | 907/600/382 | 945/725/435 |

УСЛОВИЯ ЭКСПЛУАТАЦИИ ●

Кондиционер воздуха необходимо использовать в температурном диапазоне указанном в таблице.

Таблица 2

| Режим | Комнатная температура | Наружная температура |
|------------|-----------------------|----------------------|
| Охлаждение | от +16°C | от +16°C до +48°C |
| Обогрев | до +32°C | от -10°C до +32°C |

КОМПЛЕКТ ПОСТАВКИ ●

В комплектацию кондиционера воздуха (сплит-системы) входит:

- Блок кондиционера для внутренней установки - 1 шт.
- Блок кондиционера для наружной установки - 1 шт.
- Пульт дистанционного управления - 1 шт.
- Элементы питания для пульта ДУ - 2 шт.
- Руководство по эксплуатации - 1 шт.
- Гарантийный талон - 1шт.
- Упаковка блока внутренней установки - 1 шт.
- Упаковка блока наружной установки - 1 шт.

ОПИСАНИЕ ПРИБОРА •

Кондиционер состоит из внутреннего и наружного блоков, соединенных трубопроводами. Управление кондиционером осуществляется с пульта дистанционного управления или с панели управления внутреннего блока.

1. Воздухозаборная решетка
2. Панель
3. Воздушный фильтр
4. Вертикальные жалюзи
5. Горизонтальные жалюзи
6. Защитное кольцо
7. Электропровод
8. Кнопка вкл/выкл прибора
9. Медная трубка газа (фреона)*
10. Трубка для отвода конденсата*
11. Воздуховыпускная решетка наружного блока

* не входит в комплект поставки.



Рис. 1

УПРАВЛЕНИЕ ПРИБОРОМ ●

Управление кондиционером осуществляется с пульта дистанционного управления.

Аварийный метод эксплуатации:

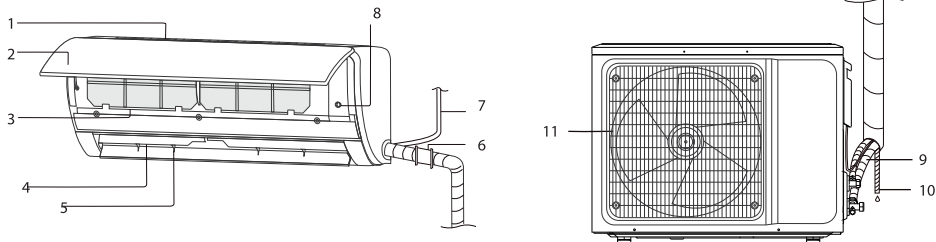
- При потере или повреждении дистанционного пульта можно включить или выключить кондиционер при помощи кнопки на панели внутреннего блока. Если кондиционер выключен, нажатие данной кнопки приводит к его включению. Если кондиционер включен, нажатие данной кнопки приводит к его выключению.

Регулировка направления воздушного потока:

- Направление воздушного потока возможно регулировать с помощью кнопок на пульте дистанционного управления, если эта функция доступна у данной модели кондиционера.
- В случае, если модель без функции автоматической регулировки направления потока влево-вправо, направление можно изменить вручную с помощью вертикальных жалюзи. Передвигая их руками, выберите оптимальное направление.

ВАЖНО! Просим Вас хранить Гарантийный талон и чек на покупку в течение всего гарантийного срока. При покупке изделия требуйте проверку его комплектности и отсутствия механических повреждений, а так же полного правильного и четкого заполнения данного гарантийного талона в Вашем присутствии. Претензии по некомплектности и выявленным механическим повреждениям после продажи не принимаются. Для гарантийного ремонта предъявляйте Гарантийный талон вместе с чеком покупки с указанной датой покупки.

ПУЛЬТ ДИСТАНЦИОННОГО УПРАВЛЕНИЯ

Управление сплит-системой осуществляется с помощью пульта дистанционного управления. На цифровом дисплее будут отображаться все включенные режимы и текущие настройки работы. Ниже подробное описание всех кнопок, режимов и функций, включение которых осуществляется с помощью пульта дистанционного управления.



Рис. 2

1. Кнопка «ON/OFF» – Включение и отключение сплит-системы.
2. Кнопка «MODE» – Переключение режимов работы: автоматический – охлаждение – осушение – вентиляция – обогрев.
3. Кнопка «SPEED» – Переключение скорости работы вентилятора.
4. Кнопка «ВВЕРХ» – Увеличение температуры.
5. Кнопка «ВНИЗ» – Уменьшение температуры.
6. Кнопка «SWING ↔ »* – Регулировка направления воздушного потока по горизонтали.
7. Кнопка «SWING ↑ »* – Регулировка направления воздушного потока по вертикали.

8. Кнопка «TURBO» – Включение режима максимального обдува.
 9. Кнопка «TIMER» – Включение и отключение режима установки таймера.
 10. Кнопка «SLEEP» – Включение и отключение режима сна.
 11. Кнопка «DISPLAY» – Включение и отключение подсветки дисплея внутреннего блока.
 12. Кнопка «iFEEL» – Включение и отключение режима «iFEEL».
 13. Кнопка «HEALTH»* – Включение режима ионизации.
 14. Кнопка «iClean»* – Включение режима самоочистки внутреннего блока.
 15. Кнопка «iFavor»* – Возврат к предыдущим персональным настройкам пользователя.
 16. Кнопка «Anti-FUNGUS»* - Включение автоматической просушки внутреннего блока.
 17. **Цифровой дисплей** – панель индикации пульта дистанционного управления.
- * отмеченные функции в данной серии не используются.

РЕЖИМЫ РАБОТЫ СПЛИТ-СИСТЕМЫ ●

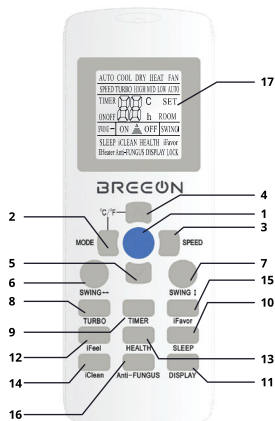
Кнопка «ON/OFF»

Включение и отключение прибора происходит за счет нажатия кнопки «ON/OFF» на пульте управления. При включении прибор спустя некоторое время начнет работу, при повторном нажатии, дисплей внутреннего блока погаснет, что сигнализирует о том что сплит-система выключена (исключая нажатие кнопки «DISPLAY»). Нажатие кнопки так же сбрасывает установленные настройки режимов «TIMER» и «SLEEP».

Кнопка «MODE»

Данная кнопка позволяет выбрать один из следующих режимов работы кондиционера:

- AUTO – Автоматический режим работы кондиционера. Прибор самостоятельно проанализирует температурные условия в помещении и настроится на оптимальный режим работы.
- COOL – Режим охлаждения. Данный режим позволяет эффективно охладить помещение до заданной пользователем температуры.
- DRY – Режим осушения. Кондиционер начнет осушать воздух. Данный режим полезен, если в помещении высокий уровень влажности.
- HEAT – Режим обогрева. Позволяет оперативно обогреть помещение до установленной температуры.
- FAN – Режим вентиляции. Прибор вентилирует помещение с помощью мощного лопастного вентилятора, расположенном во внутреннем блоке. Не влияет на температуру.

Кнопка «TIMER»

Настройка прибора на отключение или включение по истечении установленного пользователем времени. Диапазон установки варьируется от 0,5 до 24 часов с шагом в полчаса. Для настройки желаемого времени таймера используйте кнопки «ВВЕРХ» и «ВНИЗ». После 10 часов шаг выбора времени будет равен одному часу. Время срабатывания таймера, которые вы задали, является временем через которое прибор включится или отключится с момента установки таймера. Чтобы отменить все настройки таймера, нажмите кнопку «ON/OFF».

1. Чтобы настроить сплит-систему на включение:
При выключенном приборе и пульте дистанционного управления нажмите кнопку «TIMER» и задайте время, через которое прибор должен будет включиться. После установки желаемого времени, нажмите кнопку «TIMER» повторно, чтобы подтвердить установку таймера. Чтобы кондиционер включился в нужном режиме и с нужным значением температуры, заранее установите все параметры работы, а после выключите кондиционер и установите таймер.
2. Чтобы настроить сплит-систему на отключение:
При включенном приборе и пульте дистанционного управления нажмите кнопку «TIMER» и задайте время, через которое прибор должен будет отключиться. После установки желаемого времени, нажмите кнопку «TIMER» повторно, чтобы подтвердить установку таймера. По истечении установленного времени сплит-система самостоятельно отключится.

Кнопка «SPEED»

Данная кнопка отвечает за регулировку скорости выдуваемого воздуха и переключается в следующей последовательности: AUTO (автоматически) – LOW (низкая) – MID (средняя) – HIGH (высокая). В режиме AUTO в зависимости от разницы заданной и окружающей температуры воздуха. Чем больше разница, тем интенсивнее скорость работы вентилятора.

Кнопки «ВВЕРХ» и «ВНИЗ»

Кнопки отвечают за регулирование заданной температуры. Нажмите кнопку «ВВЕРХ», чтобы повысить температуру и «ВНИЗ», чтобы ее понизить. Диапазон регулирования 16-32°C. В автоматическом режиме работы кондиционера, регулировка температуры невозможна.

Кнопка «TURBO»

Включает максимально интенсивный режим работы вентилятора, при котором заданная температура будет достигаться в кратчайшие сроки. Смена режимов с помощью кнопки «MODE» автоматически отключает режим «TURBO».

Кнопка «SLEEP»

Включает функцию ночного режима. При включении прибор снижает скорость работы до минимальной, а так же выключается дисплей, расположенный на внутреннем блоке. Может работать совместно с режимом «TIMER». Отключается повторным нажатием на кнопку «SLEEP» или включением/отключением прибора.

Кнопка «DISPLAY»

При нажатии на данную кнопку дисплей внутреннего блока отключается. Повторное нажатие включает дисплей.

Кнопка «iFEEL»

Для активации режима iFEEL следует нажать соответствующую кнопку на пульте дистанционного управления, после этого на экране ПДУ загорится иконка ROOM.

Данный режим предусматривает полностью автоматический контроль температуры в помещении, ориентируясь на температурный датчик, встроенный в ПДУ. Функция iFEEL включает обратную связь между ПДУ и внутренним блоком кондиционера. При включенной функции iFEEL датчик температуры встроенный в ПДУ определяет температуру в зоне рядом с собой и передает сигнал на кондиционер для автоматического регулирования температуры в зоне пульта. При этом внутренний блок и ПДУ должны находиться в зоне действия сигнала связи.

ИНДИКАЦИЯ ДИСПЛЕЯ • ПУЛЬТА ДИСТАНЦИОННОГО УПРАВЛЕНИЯ

1. AUTO – Автоматический режим работы;
2. COOL – Режим охлаждения;
3. DRY – Режим осушения;
4. HEAT – Режим обогрева;
5. FAN – Режим вентиляции;
6. HIGH, MID, LOW, AUTO – Скорости вращения вентилятора;
7. SET – Установленная Вами температура (желаемая);
8. ROOM – Текущая температура в помещении (датчик температуры расположен в пульте управления);
9. SWING ↓ – В данной серии не используется;
10. SWING ↔ – В данной серии не используется;
11. iFavor – В данной серии не используется;
12. HEALTH – В данной серии не используется;
13. LOCK – В данной серии не используется;



Рис. 3

- | | |
|---|---|
| 14. DISPLAY – Подсветка дисплея внутреннего блока; | 19. ON OFF – Индикация включения/выключения сплит-системы; |
| 15. Anti-FURGUS – в данной серии не используется; | 20. Заданная температура, так же тут осуществляется установка времени в режиме «TIMER»; |
| 16. EHeater – в данной серии не используется; | 21. TIMER – Индикация режима «TIMER»; |
| 17. iCLEAN – Индикатор функции самоочистки внутреннего блока; | 22. SPEED – Индикатор скорости вращения вентилятора; |
| 18. SLEEP – Индикатор ночного режима; | 23. TURBO – Индикатор режима «TURBO». |

ОСОБЕННОСТИ РАБОТЫ • СПЛИТ-СИСТЕМЫ В РАЗЛИЧНЫХ РЕЖИМАХ

1. В режиме охлаждения или обогрева сплит-система поддерживает температуру с точностью до 1°C.
2. Если в режиме охлаждения установленная пользователем температура будет выше более чем на 1°C в сравнении с текущей температурой в помещении, то сплит-система будет работать в режиме вентиляции.
3. Если в режиме обогрева установленная пользователем температура будет ниже более чем на 1°C в сравнении с текущей температурой в помещении, то сплит-система будет работать в режиме вентиляции.
4. В режиме «AUTO» температура вручную не регулируется, кондиционер самостоятельно

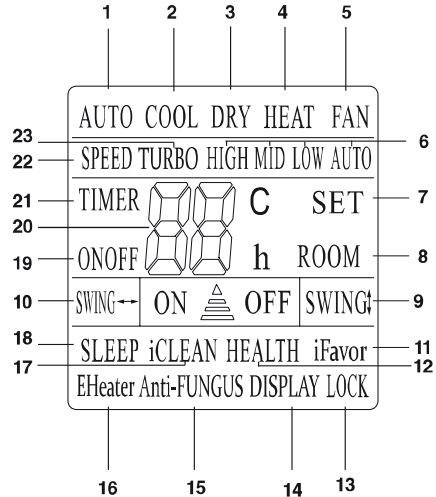
поддерживает температуру в диапазоне $25\pm 2^{\circ}\text{C}$. При температуре выше 26°C кондиционер автоматически будет работать в режиме охлаждения, при температуре 25°C и ниже – в режиме обогрева.

5. В режиме «SLEEP» при работе на охлаждение, кондиционер автоматически каждый час поднимает установленную температуру на 1°C . Максимально возможный прирост температуры в данном режиме не превышает 2°C .
6. В режиме «SLEEP» при работе на обогрев, после часа работы температура опускается на 2°C , после второго часа – еще на 2°C . После температура больше не опускается.
7. Через 7 часов после активации режима «SLEEP», кондиционер автоматически выключается.
8. При включении кондиционера жалюзи внутреннего блока автоматически открываются. При его выключении, жалюзи так же закроются автоматически.

ПОРЯДОК УПРАВЛЕНИЯ СПЛИТ-СИСТЕМОЙ ●

1. Подключите кондиционер к сети электропитания и нажмите кнопку «ON/OFF» на пульте дистанционного управления.
2. Далее выберите режим работы с помощью кнопки «MODE». Если требуется охладить помещение, выберите режим «COOL» (охлаждение), если нужно обогреть помещение, выберите режим «HEAT» (обогрев).
3. С помощью кнопок «ВВЕРХ» и «ВНИЗ» установите желаемую температуру воздуха, в диапазоне от 16 до 32°C . Воспользуйтесь кнопкой «SPEED», чтобы выбрать желаемый уровень скорости работы вентилятора.

Если нужно активировать автоматический режим поддержки оптимальной температуры воздуха, с помощью кнопки «MODE» выберите режим «AUTO».[↓]
Чтобы активировать дополнительные режимы работы, воспользуйтесь кнопками «SLEEP», «TIMER», «DISPLAY», «TURBO» и «iFEEL».

ЗАМЕНА БАТАРЕЕК В ПУЛЬТЕ ДИСТАНЦИОННОГО УПРАВЛЕНИЯ

1. Сдвиньте крышку вдоль прибора, чтобы открыть ее.
2. И использованные батарейки выньте и утилизируйте согласно законодательству РФ.
3. Вставьте две батарейки типа AAA (мизинчиковые) в соответствии с указанной полярностью.
4. Установите заднюю крышку обратно.



Рис. 4

УПРАВЛЕНИЕ КОНДИЦИОНЕРОМ • БЕЗ ПУЛЬТА ДИСТАНЦИОННОГО УПРАВЛЕНИЯ

Если вы хотите включить или выключить кондиционер, осторожно поднимите переднюю панель внутреннего блока и нажмите кнопку аварийного режима работы. Ни в коем случае не удерживайте кнопку нажатой в течение нескольких секунд, это может привести к сбою в системе, а так же к некорректной работе оборудования.

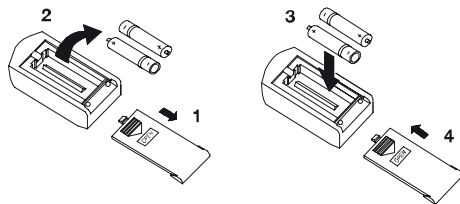

Рис. 5

РУКОВОДСТВО ПО УСТАНОВКЕ ВЫБОР МЕСТА УСТАНОВКИ КОНДИЦИОНЕРА

Внутренний Блок

1. Установите внутренний блок кондиционера на надежную стену, которая не подвергается вибрациям.
2. Отверстия впуска и выпуска воздуха не должны быть чем-либо заслонены: воздух должен свободно распространяться по комнате.
3. Не устанавливайте блок рядом с источником тепла, пара или воспламеняющегося газа.
4. Устанавливайте прибор рядом с электрической розеткой или отдельной цепью.
5. Не устанавливайте прибор в месте, где он будет подвержен воздействию прямых солнечных лучей.
6. Устанавливайте кондиционер таким образом, чтобы расстояние между внутренним и наружным блоком было минимальным
7. Устанавливайте прибор так, чтобы можно было осуществлять слив воды.
8. Регулярно проверяйте корректную работу прибора.
9. Оставьте расстояние между прибором и стеной или потолком, как показано на рисунке 6.
10. Установите внутренний блок так, чтобы фильтр был в зоне легкой досягаемости.
11. Воздушный фильтр очищает воздух, поступающий в кондиционер, от пыли и посторонних частиц. При загрязнении фильтра производительность кондиционера резко снижается. При постоянной эксплуатации кондиционера.

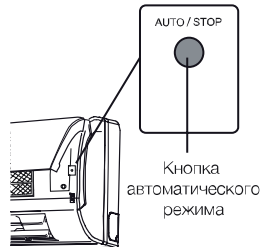
минимальное бронированное пространство (мм)



рис. 6



рис. 7

Наружный блок

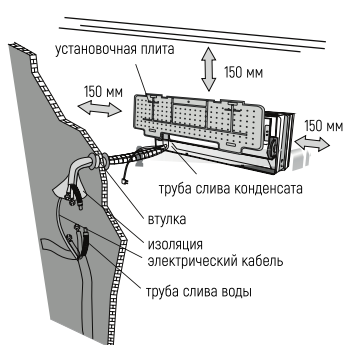
1. Не устанавливайте наружный блок рядом с источниками тепла, пара или воспламеняющегося газа.
2. Не устанавливайте блок в слишком ветреных или пыльных местах.
3. Не устанавливайте блок там, где ходят люди. Выберите место, где выхлоп воздуха и шум не будет мешать соседям.
4. Избегайте установку блока там, где он будет подвержен воздействию прямых солнечных

ных лучей (в противном случае используйте дополнительную защиту прибора, которая, не должна препятствовать свободному впуску и выпуску воздуха).

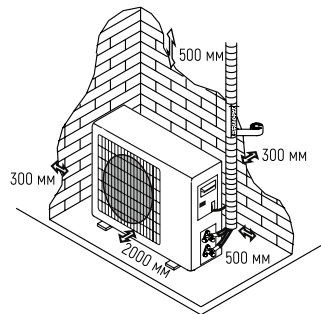
5. Оставьте расстояние между прибором и какими-либо объектами, как показано на рисунке 7, чтобы обеспечить свободную циркуляцию воздуха.
6. Подберите для наружного блока устойчивое и безопасное место.
7. Если наружный блок вибрирует во время работы, подложите под него резиновую подкладку.

Схема установки



рис. 8

Установка кондиционера может осуществляться только специалистами. Покупатель должен удостовериться в наличии у компании по установке или специалиста соответствующей квалификации и опыта.

УСТАНОВКА ВНУТРЕННЕГО БЛОКА

Перед началом установки решите, где будут располагаться внутренний и наружный блоки, учитывая так же и расстояния, которые следует оставить между кондиционером и стеной, потолком и любыми предметами.

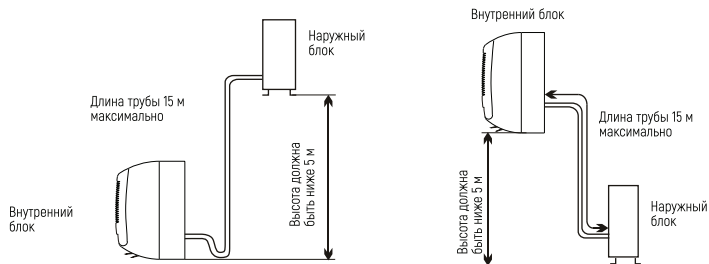
Внимание! Внутренний блок устанавливается непосредственно в желаемой комнате. Избегайте установки внутреннего блока в коридорах и проходных помещениях.

Внимание! Внутренний блок устанавливается на высоте не менее 2,5 метров от пола.

Крепление установочной плиты

1. С помощью нивелира обеспечьте точную горизонтальность и вертикальность осей установочной плиты.
2. Просверлите в стене отверстия диаметром 32 мм.
3. Вставьте в отверстия пластиковые анкеры.
4. С помощью крестообразных винтов (саморезов) закрепите установочный щит на стене.
5. Проверьте надежность крепления установочной плиты.



рис. 9

Примечание: форма установочной плиты может отличаться от представленной на рисунке, но установка производится аналогично.

Сверление отверстия в стене для трубы

1. Выберите место в стене для сверления отверстия для трубы (при необходимости), учитывая расположение установочной плиты.
2. Вставьте гибкий фланец в отверстие в стене для поддержания его чистоты и сохранности.

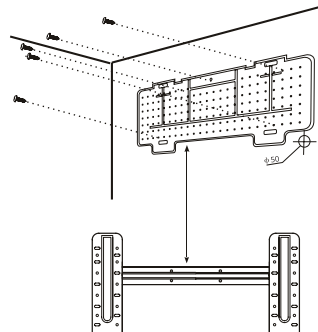
Внимание! Отверстие должно иметь легкий наклон наружу.

Примечание: сливная труба также должна иметь наклон наружу чтобы избежать протекания.



рис. 10



рис. 11

Электрические соединения - внутренний блок

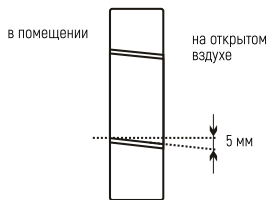
1. Поднимите переднюю панель.
2. Снимите крышку, как показано на рисунке 11 (отвинтив винт или сломав крючки).
3. Схема электрических соединений указана на правой части блока под передней панелью.
4. Соедините кабеля с клеммой с винтовым креплением, в соответствии с номерами, соблюдая правила техники безопасности.

Внимание! Кабель, соединяющий внутренний и наружный блоки, должен быть для наружного использования.

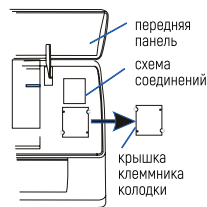
Внимание! Розетка должна находиться в зоне досягаемости, чтобы при необходимости прибор можно было отключить от сети. Следует обеспечить надежное заземление.

Внимание! Если силовой кабель поврежден, обратитесь в сервисный центр за предоставлением замены.

Примечание: кабели подсоединены к главной печатной плате внутреннего блока производителем, в соответствии с моделью кондиционера без клеммной колодки.

Монтаж труб для циркуляции хладагента

Трубы могут идти в одном из направлений, обозначенном цифрами на рисунке 12. Если труба идет в направлении 1 или 3, сделайте резакон прорез с нужной стороны пластикового корпуса внутреннего блока.

Ведите трубы по направлению к отверстию в стене и свяжите вместе с помощью изолянты медные трубы, сливную трубу и электрокабели. Сливная труба должна при этом располагаться внизу, так чтобы конденсат мог свободно стекать.

1. Не снимайте с трубы защитный колпачок перед монтажом, чтобы избежать попадания внутрь влаги или загрязнений.
2. Если труба часто подвергается сгибанию или растяжению, она может утратить свою гибкость. Не следует сгибать трубу более трех раз в одном месте.
3. Разворачивайте свернутую трубу осторожно, расправляя ее, как показано на рисунке.



рис. 12

Соединение с внутренним блоком

1. Удалите колпачок с трубы внутреннего блока (проверьте, что внутрь не попали загрязнения).
2. Вставьте конусную гайку и установите фланец на самый конец соединительной трубы.
3. Закрепите соединение с помощью двух гаечных ключей, работая в противоположных направлениях.

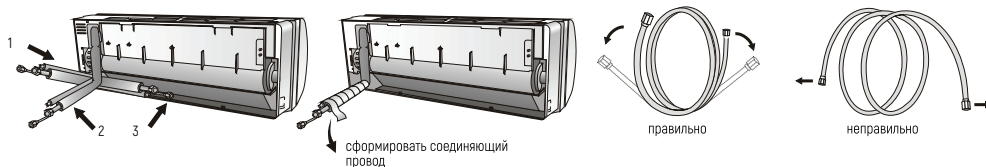

рис. 13

Дренаж конденсата внутреннего блока

Дренаж конденсата внутреннего блока необходим для успешного монтажа.

1. Установите сливной шланг под трубой, стараясь не создавать сифон.
2. Сливной шланг должен быть наклонен для обеспечения слива.
3. Не сгибайте сливной шланг, не оставляйте его висеть, не сворачивайте и не опускайте его конец в воду. Если к сливному шлангу добавлено удлинение, удостоверьтесь, что место соединения обмотано изоляцией.
4. Если трубы идут вправо, электрокабель и сливной шланг должны быть обмотаны изоляцией и прикреплены в задней части блока к трубам.
 - Вставьте соединение труб в соответствующее отверстие.
 - Нажмите, чтобы присоединить трубы к основанию.

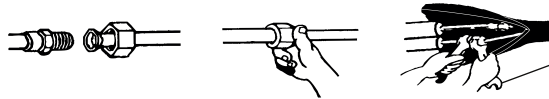

рис. 14



рис. 15

Монтаж внутреннего блока

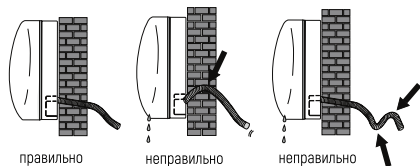
После монтажа труб, произведенного в соответствии с инструкцией, проведите соединительные кабели. Затем установите сливную трубу. Затем обмотайте трубу, кабели и сливную трубу изолирующим материалом (Рис. 15).

1. Подготовьте трубы, кабели и сливной шланг.
2. Обмотайте соединительные части труб изоляцией, защитив сверху виниловой плёнкой.
3. Проведите связанные трубы, кабели и сливную трубу через отверстие в стене и надежно закрепите внутренний блок на верхней части установочной плиты.
4. Плотно прижмите нижнюю часть внутреннего блока к установочной плите.



рис. 16



рис. 17

УСТАНОВКА НАРУЖНОГО БЛОКА

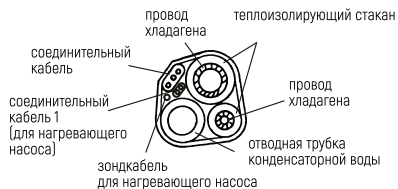
Монтаж наружного блока

1. Внешний блок должен быть установлен на крепкую и надежную стену и закреплен.
2. Перед присоединением труб и кабелей следует: выбрать оптимальное расположение на стене, предусмотрев пространство для удобства технического обслуживания.
3. Прикрутите кронштейн к стене с помощью анкеров, подбор которых зависит от типа стены.
4. Используйте большее количество анкеров, чем обычно требуется для такого веса, чтобы избежать вибрирования в ходе работы, и чтобы обеспечить надежное крепление кондиционера надолго.
5. Блок должен быть установлен в соответствии с ограничениями и правилами Вашей страны.

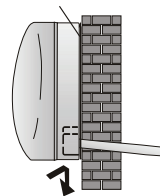
Дренаж конденсата наружного блока (только для моделей с теплонасосом)

Конденсат и лёд, образовавшийся в наружном блоке может быть выведен через сливную трубу.

1. Дренажное отверстие должно находиться в 25 миллиметровом отверстии блока, как показано на рисунке.
2. Соедините сливную трубу и сливное отверстие. Позаботьтесь о том, чтобы вода сливалась в подходящее для этого место.



рис. 18



рис. 19

Электрические соединения

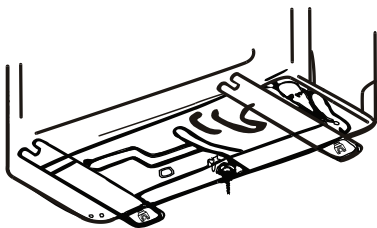
1. Снимите крышку.
2. Подсоедините провода кабеля к клеммной табличке, используя ту же нумерацию, что и во внутреннем блоке.

3. Для наладки электрических соединений изучите электрическую схему на задней поверхности крышки.
4. Зафиксируйте кабели тросовым зажимом.
5. Обеспечьте надежное заземление.
6. Закройте крышку.

Соединения труб

Вверните конусные гайки в наружный блок, выполняя ту же последовательность действий, что и для внутреннего блока. Чтобы избежать протечки, обратите внимание на следующие моменты: нераздвижного гаечного ключа.

1. Затяните конусные гайки с помощью двух ключей. Старайтесь не повредить трубы.
2. Если вращающийся момент недостаточно затянут, может возникнуть протечка. При чрезмерном затягивании вращающегося момента также вероятно протечка, поскольку фланец может быть поврежден.
3. Наиболее надежное крепление обеспечивается с помощью использования ключа с ограничением по крутящему моменту и нераздвижного гаечного ключа.



рис. 20

СПУСК ВОЗДУХА И ВЛАГИ •

Накопление воздуха и влаги в цепи хладагента приводит к неполадкам компрессора. Соединив внутренний и наружный блоки, устраните воздух и влагу из цепи хладагента с помощью вакуумного насоса.

Спуск воздуха и влаги внутреннего блока

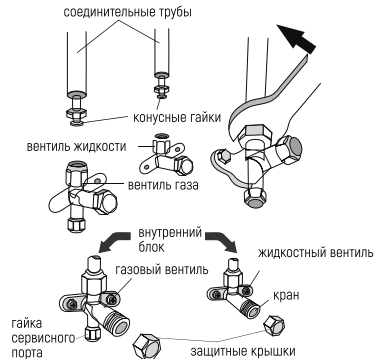
Воздух и вода внутри цикла хладагента может вызвать После того, как соединить внутренний и наружный блоки, выпустить воздух и воду из цикла хладагента с помощью **ваккум-насоса**.

1. Открутите и снимите колпачки с двухсторонних и трехсторонних вентиляей.
2. Открутите и снимите колпачки с сервисного отверстия.
3. Подсоедините шланг вакуумного насоса к сервисному отверстию.
4. Работайте вакуумным насосом 10-15 минут до достижения абсолютного вакуума (10 мм ртутного столба).
5. Продолжая работать вакуумным насосом, закрутите в месте соединения ручку низкого давления вакуумного насоса. Остановите вакуумный насос.
6. Приоткройте на 1/4 оборота двухсторонний вентиль и закройте его через 10 секунд. Проверьте все соединения деталей на предмет подтекания с помощью жидкого мыла или электронного прибора для определения протечки.
7. Поверните двухсторонние и трехсторонние вентиляи.
8. Отсоедините шланг вакуумного насоса.
9. Наденьте и закрутите колпачки вентиляей.



рис. 21

ПОСЛЕДНИЕ ШАГИ ●

Оберните все соединения внутреннего блока изоляционным материалом и зафиксируйте изолентой.

1. Зафиксируйте излишки сигнального кабеля, прикрепив его к трубам или внешнему блоку.
2. Зафиксируйте трубы на стене (предварительно обмотав их изолентой) с помощью зажимов или пластиковых креплений.
3. Закройте отверстие в стене, через которое проходят трубы так, чтобы исключить проникновение через него влаги и воздуха.

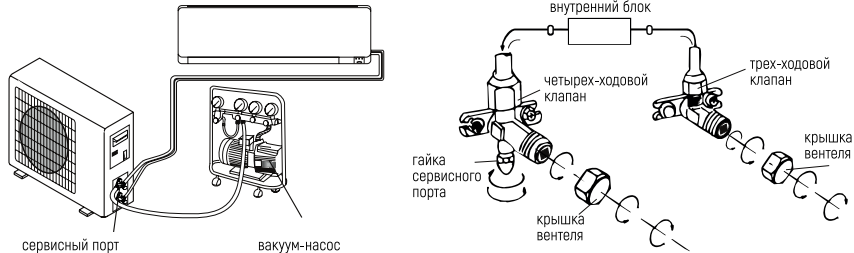
Тестирование внутреннего блока

1. Происходит ли нормально включение/выключение прибора, включение вентилятора?
2. Функционируют ли режимы должным образом?
3. Работает ли таймер, сохраняются ли настройки?
4. Горят ли лампочки-индикаторы?
5. Функционирует ли должным образом клапан направления потока воздуха?
6. Регулярно ли сливается ли конденсат?

Тестирование наружного блока

1. Возникает ли во время работы прибора ненормальный шум или вибрации?
2. Может ли шум, поток воздуха или слив воды доставить неудобство соседям?
3. Нет ли протечки охлаждающей жидкости?

Примечание: электроконтроллер позволяет компрессору начать работу только спустя три минуты после поступления напряжения в систему.



рис. 22

ИНФОРМАЦИЯ ДЛЯ УСТАНОВЩИКА

Схема монтажа

Для различных моделей схемы электропроводки могут быть разными.

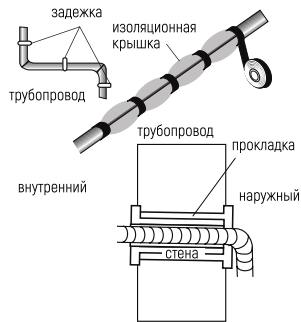
Пожалуйста, обратитесь к электрическим схемам, наклеенным на внутреннем и наружном блоке соответственно.

На внутреннем блоке схема проводки наклеивается под передней панелью.

На наружном блоке, схема проводки наклеивается на задней части наружной крышки ручки.

Обратите внимание: для некоторых моделей провода подключены к плате управления внутреннего блока производителем без клемной колодки.



рис. 23

ПОИСК И УСТРАНЕНИЕ НЕИСПРАВНОСТЕЙ

В случае возникновения аварийных ситуаций обратитесь к способам устранения неисправностей, указанных в таблице 3. В случае невозможности решения проблем указанными способами обратитесь в сервисный центр.

Таблица 3

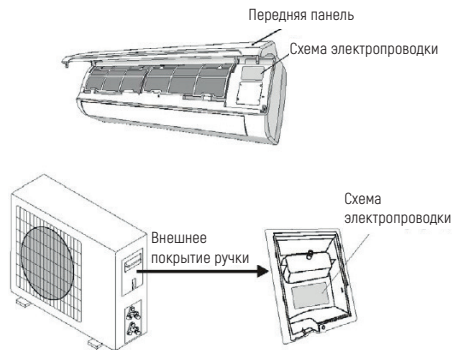
| Неполадка | Вероятная причина | Устранение причины |
|---------------------------|---|---|
| Прибор не работает | Отключение электропитания / вилка не включена в розетку | Подключите электропитание / вставьте вилку в розетку |
| | Повреждение вентилятора наружного или внутреннего блока | Заменить в специализированном сервисном центре |
| | Повреждение термоманитного прерывателя цепи компрессора | Заменить в специализированном сервисном центре |
| | Поврежден предохранитель или плавкий предохранитель | Заменить в специализированном сервисном центре |
| | Повреждены контакты или вилка не включена в розетку | Заменить в специализированном сервисном центре или включить вилку в розетку |
| | Иногда работа останавливается для предохранения прибора | Обратиться в специализированный сервисный центр |
| | Напряжение в сети ниже или выше допустимого для прибора | Обеспечьте напряжение питания аппарата 220 В |
| | Активна функция включения таймера | Отключите таймер |
| | Поврежден щит электронного управления | Обратиться в специализированный сервисный центр |
| Неприятный запах | Загрязнен фильтр | Почистите фильтр |

| | | |
|--|--|---|
| Из воздуховыпускного отверстия идет туман | Это происходит, если воздух в комнате становится очень холодным, например в режимах «Охлаждение» и «Осушение» | Увеличьте температуру |
| Странный звук | Звук возникает из-за расширения и сжатия передней решетки от смены температур и не свидетельствует о наличии проблемы. | |
| Недостаточный поток теплого или холодного воздуха | Неподходящая настройка температуры | Настройте температуру |
| | Отверстия входа или выхода воздуха заслонены чем-либо | Устраните заслон |
| | Грязный воздушный фильтр | Почистите фильтр |
| | Вентилятор настроен на минимальную скорость | Увеличьте скорость вращения вентилятора |
| | Другие источники тепла в помещении | Устраните другие источники тепла |
| | Нет хладагента | Обратиться в специализированный сервисный центр |
| Прибор не работает | ПДУ находится на слишком большом расстоянии от внутреннего блока | Поднесите ПДУ ближе к устройству |
| | Батарейки ПДУ сели | Замените батарейки |
| | Между ПДУ и внутренним блоком находятся препятствия | Устраните препятствия |
| Дисплей выключен | Функция «LIGHT» (свет) активна | Отключите данную функцию (опция) |
| | Отключение электропитания | Включите электропитание |

Немедленно выключите кондиционер и отсоедините шнур от сети, если:

- Работающий прибор издает непонятные звуки
- Поврежден щит электронного управления
- Повреждены плавкие предохранители или выключатели
- В прибор попала вода или какие-либо предметы
- Кабели или розетка перегрелись
- От прибора исходит сильный запах

УХОД И ОБСЛУЖИВАНИЕ ●

Перед тем, как приступить к чистке, отключите кондиционер от электросети.

Чистка внутреннего блока и пульта дистанционного управления:

Чистку внутреннего блока и пульта ДУ выполните сухой мягкой тканью. Если внутренний блок слишком загрязнен, смочите ткань холодной водой. Запрещается чистить влажной тканью пульт ДУ.

Во избежание повреждения краски или деталей кондиционера не пользуйтесь для чистки щетками и не оставляйте их на поверхности внутреннего блока. Во избежание повреждения поверхности или деформации деталей кондиционера не пользуйтесь для чистки бензином, растворителями, чистящими порошками или другими химически активными веществами.

Перед длительным перерывом в работе кондиционера:

1. Включите кондиционер на несколько часов в режиме вентиляции. Это позволит полностью просушить его внутренние полости.

2. Отключите кондиционер от электросети.
3. Извлеките из пульта ДУ элементы питания.

Предпусковые проверки:

- Убедитесь, что воздушный фильтр установлен.
- Убедитесь, что воздухозаборная и воздуховыпускная решетки наружного блока не загорожены посторонними предметами.

Чистка воздушного фильтра:

Воздушный фильтр очищает воздух, поступающий в кондиционер, от пыли и посторонних частиц. При загрязнении фильтра производительность кондиционера резко снижается. При постоянной эксплуатации кондиционера фильтр следует чистить каждые две недели. Если кондиционер установлен в помещении с запыленной атмосферой, то воздушный фильтр следует чистить чаще.

Для извлечения фильтра:

1. Откройте панель внутреннего блока и извлеките воздушные фильтры.
2. Очистите фильтр пылесосом, или сполосните его в чистой воде.
3. Если фильтр сильно загрязнен, почистите его мягкой щеткой и промойте в слабом моющем растворе, затем просушите в прохладном месте.
4. При чистке фильтра пылесосом, держите его загрязненной поверхностью вверх.
5. При промывании фильтра в воде, держите его загрязненной поверхностью вниз.
6. Не сушите фильтр на солнце или вблизи огня.
7. Установите воздушный фильтр в исходное положение и закройте панель.

Уважаемые покупатели!

В случае возникновения вопросов или проблем, связанных с кондиционерами торговой марки BREEON и ее сервисным обслуживанием, просим вас обращаться к продавцу/региональному представителю или в ближайший авторизованный сервисный центр TM BREEON.

Мы сможем помочь вам квалифицированно и в кратчайшие сроки.

Информация по сервисным центрам находится на сайте: www.breeon.ru

ГАРАНТИЙНЫЕ ОБЯЗАТЕЛЬСТВА ●

Дорогой покупатель, мы выражаем вам огромную признательность за ваш выбор кондиционеров торговой марки BREEON. Мы сделали все возможное, чтобы данное изделие удовлетворяло вашим запросам, приносило радость и уют в ваш дом, а качество соответствовало лучшим мировым образцам.

Официальный срок службы кондиционеров - 10 лет, при условии соблюдения всех правил эксплуатации. Учитывая высокое качество, надежность и степень безопасности кондиционеров **TM BREEON**, фактический срок эксплуатации может значительно превышать официальный.

Во избежание недоразумений, убедительно просим вас, внимательно изучить Руководство по эксплуатации изделия и условия гарантийного обязательства, проверить правильность заполнения гарантийного талона. Гарантийный талон действителен только при наличии

четко и правильно указанных: модели, даты покупки, четких печатей фирмы продавца и подписи покупателя.

Модель должна соответствовать указанной в гарантийном талоне. При нарушении этих условий, а так же в случае, когда данные, указанные в гарантийном талоне, изменены или стерты, талон признается недействительным. Данным талоном **TM BREEON** подтверждает принятие на себя обязательств по удовлетворению законных требований потребителей в случае обнаружения недостатков изделия. Однако **TM BREEON** оставляет за собой право отказать в гарантийном сервисном обслуживании изделия, в случае несоблюдения изложенных выше условий, указанных на оборотной стороне гарантийного талона.

Настоящие гарантийные обязательства выдаются изготовителем (**TM BREEON**) в дополнение к конституционным, гражданским и иным правам потребителей и ни в коей мере их не ограничивают.

Условия Гарантийных обязательств.

Гарантийный талон **TM BREEON** дает право на устранение доказанных заводских дефектов приобретенного изделия в течение гарантийного срока, покрывая полную стоимость запасных частей и работ по ремонту изделия. Гарантийные обязательства распространяются на производственные дефекты, возникшие по вине изготовителя. Транспортные расходы и услуги по демонтажу и установке изделия оплачиваются непосредственно потребителем. Гарантийный срок исчисляется со дня продажи изделия, который указан в гарантийном талоне и чеке покупки. При отсутствии в гарантийном талоне и/или чеке даты продажи, гарантийный срок исчисляется с момента изготовления изделия.

Просим Вас хранить Гарантийный талон и чек на покупку в течение всего гарантийного срока. При покупке изделия требуйте проверку его комплектности и отсутствия механических

повреждений, а так же полного правильного и четкого заполнения данного гарантийного талона в Вашем присутствии. Претензии по некомплектности и выявленным механическим повреждениям после продажи не принимаются. Для гарантийного ремонта предъявляйте Гарантийный талон вместе с чеком покупки с указанной датой покупки.

Вы можете воспользоваться услугами любых других квалифицированных специалистов, однако, в случае если изделие вышло из строя вследствие неправильной установки и подключения, Вы теряете право на бесплатное гарантийное обслуживание.

Изготовитель и уполномоченное лицо изготовителя снимают с себя любую ответственность за возможный вред, прямо или косвенно нанесенный данным прибором людям, животным, имуществу в случае, если это произошло в результате несоблюдения правил и условий эксплуатации, установки прибора, умышленных или неосторожных действий потребителя и/или третьих лиц, а также в случае ситуаций, вызванных природными и/или антропогенными форс-мажорными явлениями.

НОРМАТИВНЫЕ ДОКУМЕНТЫ ●

Товар (прибор, изделие) соответствует требованиям:

ТР ТС 004/2011 «О безопасности низковольтного оборудования», утвержден Решением Комиссии Таможенного союза №768 от 16 августа 2011 года.

ТР ТС 020/2011 «Электромагнитная совместимость технических средств», утвержден Решением Комиссии Таможенного союза №879 от 9 декабря 2011 года. Информацию о сертификате соответствия спрашивайте у продавца.

ТРАНСПОРТИРОВКА И ХРАНЕНИЕ ●

1. При транспортировании должны быть исключены любые возможные удары и перемещения упаковки внутри транспортного средства.
2. При транспортировке и хранении должны строго соблюдаться требования манипуляционных знаков на упаковке прибора.

Таблица 4

| | | |
|--------------------------|----------------------------|--------------------------------|
| Температурные требования | Транспортировка и хранение | от -30°C до +50°C |
| Требования к влажности* | | От 15% до 85% (нет конденсата) |

Мы изучаем новые технологии и постоянно улучшаем качество нашей продукции. Технические характеристики, конструкция и комплектация могут быть изменены без предварительного уведомления.

Продукция должна храниться в сухих, проветриваемых складских помещениях при температуре не ниже -30°C.

ИНФОРМАЦИЯ О СЕРТИФИКАЦИИ •

Изделие соответствует директиве ЕЕС 89/336, касающейся электромагнитного оборудования. Гарантируется безотказная работа изделия в соответствии со сроками, указанными в гарантийных обязательствах. Обязательно ознакомьтесь с условиями гарантии и требуйте от продавца правильного и четкого заполнения гарантийного талона. При отсутствии копии документа соответствия в комплекте поставки, спрашивайте копию у продавца.

Изготовитель*: NINGBO AUX IMP. & EXP., CO., LTD., China / Произведено в Китае

Импортер*: ООО "К-Трейд", РФ, 129223, Город Москва, проспект Мира, дом 119, строение 537/1, эт 1, пом II, ком 5, тел.\факс. +7 (499) 281-62-00, Email: info@breeon.ru.

* Данные могут быть изменены в связи со сменой изготовителя, продавца, уполномоченного лица, производственного филиала, импортера в РФ и/или страны ЕТС. Актуальная информация указывается на дополнительной наклейке, размещенной на упаковке изделия.

Серийный номер изделия: указан в составе кода на этикетке с маркировкой «ID LINE», расположенной на изделии и/или упаковке изделия. Также может быть указан на той же этикетке отдельно как «Серийный номер» и \ или «Serial number»

Сервисные центры Изготовителя: указаны в гарантийном талоне; при отсутствии в гарантийном талоне списка сервисных центров считать таковыми уполномоченное изготовителем лицо, а также сервисные центры, заявленные на сайте Изготовителя - **www.breeon.ru**.

ГАРАНТИЙНЫЙ ТАЛОН •

Гарантийные обязательства **TM BREEON**, предоставляемые сервисными центрами изготовителя, распространяются только на изделия, предназначенные **TM BREEON** для поставок и реализации на территории России, приобретенные на этой же территории и прошедшие сертификацию на соответствие ГОСТам и стандартам страны, где предоставляется гарантийное обслуживание. Изготовитель несет гарантийные обязательства в течение 36 месяцев с даты первоначальной покупки (при отсутствии нарушений настоящих Условий) на всю продукцию **TM BREEON**.

Досрочное прекращение гарантийного обслуживания

Все условия гарантии регулируются Законодательством страны представления и Законом о защите прав потребителей, в частности, отказ в бесплатном гарантийном обслуживании может быть вызван:

- Нарушением при оформлении гарантийного талона при продаже изделия;
- Отсутствием товарного или кассового чека о продаже изделия;
- Наличием следов механических повреждений, возникших после передачи изделия потребителю;
- Наличием повреждений, вызванных несоответствием стандартам параметров питающих сетей и других подобных внешних факторов, а также вызванных использованием нестандартных и/или некачественных принадлежностей, запасных частей, элементов и т.д.;
- Нарушением инструкции/руководства по эксплуатации данного изделия;
- Наличием следов несанкционированного вскрытия и/или ремонта изделия (за исключением случаев, предусмотренных руководством по эксплуатации).

Гарантийные обязательства не распространяются на перечисленные ниже принадлежности, изделия, если их замена не связана с разборкой самого изделия:

- на электрические кабели питания, штепсельные вилки;
- монтажные приспособления, инструмент и документацию, прилагаемую к изделию.

Изготовитель не несет гарантийных обязательств за изделие в следующих случаях:

- если изделие, предназначенное для личных (бытовых, семейных) нужд, использовалось для осуществления предпринимательской деятельности, а также в иных целях, не соответствующих его прямому назначению;
- если на изделии отсутствует маркировочная табличка изготовителя;
- если на изделии имеются следы несанкционированного вскрытия и попыток неквалифицированного ремонта;
- если дефект вызван изменением конструкции или электрической схемы изделия, не предусмотренными изготовителем;
- если обнаружены повреждения, вызванные попаданием внутрь изделия посторонних предметов, веществ, жидкостей, насекомых, большого количества пыли;
- если дефект вызван действием непреодолимых сил, несчастными случаями, умышленными или неосторожными действиями потребителя или третьих лиц.

Дата изготовления данной серии:

См. на приборе

Заполнить при продаже в присутствии покупателя

Изделие :

Модель :

Серийные номер :

Дата продажи : « _____ » 20__ года

«Проверил и продал» :

Адрес продавца :

.....

.....



| | | | | | | | | | | | | |
|--------------------------|--------------------------|--------------------------|--------------------------|--------------------------|--------------------------|--------------------------|--------------------------|--------------------------|--------------------------|--------------------------|--------------------------|--------------------------|
| <input type="checkbox"/> | <input type="checkbox"/> | <input type="checkbox"/> | <input type="checkbox"/> | <input type="checkbox"/> | <input type="checkbox"/> | <input type="checkbox"/> | <input type="checkbox"/> | <input type="checkbox"/> | <input type="checkbox"/> | <input type="checkbox"/> | <input type="checkbox"/> | <input type="checkbox"/> |
|--------------------------|--------------------------|--------------------------|--------------------------|--------------------------|--------------------------|--------------------------|--------------------------|--------------------------|--------------------------|--------------------------|--------------------------|--------------------------|

**Исправленное изделие в полном комплекте с руководством по эксплуатации получил.
С условиями гарантии ознакомлен и согласен**

.....
Для сервисных центров

1

ОТРЫВНОЙ ТАЛОН

с/н

Модель

Дата продажи.....

.....

2

ОТРЫВНОЙ ТАЛОН

с/н

Модель

Дата продажи.....

.....

3

ОТРЫВНОЙ ТАЛОН

с/н

Модель

Дата продажи.....

.....

4

ОТРЫВНОЙ ТАЛОН

с/н

Модель

Дата продажи.....

.....

Для записей

.....
.....
.....
.....
.....
.....
.....
.....
.....
.....
.....
.....
.....
.....
.....
.....
.....
.....
.....
.....
.....

Для записей

.....

.....

.....

.....

.....

.....

.....

.....

.....

.....

.....

.....

.....

.....

.....

.....

.....

.....

.....

.....

.....

.....

.....

.....

.....

.....

.....

Для записей

.....

.....

.....

.....

.....

.....

.....

.....

.....

.....

.....

.....

.....

.....

.....

.....

.....

.....

.....

.....

.....

BREEON

EAC

breeon.ru