

MODENA+

- ✓ Прочная
- ✓ Благородные линии
- ✓ Рычаг плавной тяги для оптимального управления усилием
- ✓ Бесшумная работа
- ✓ Отличная эргономика

До 200 нарезок/час

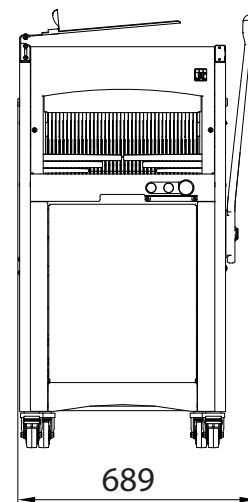

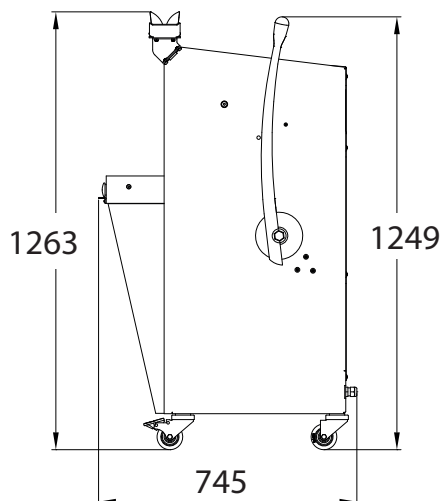

Рычаг плавной тяги
Обеспечивает более качественное управление усилием.



Съемный бак для сбора крошек
Доступ к нему обеспечивается откидыванием передней дверцы при помощи гидроцилиндров. Емкость 18 л.



Система JAC FLAPS
Обеспечивает удерживание хлеба на выходе из хлебoreзки для удобства извлечения.

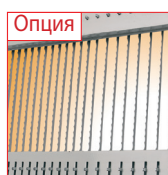

Опция

Двойная толщина нарезки
Позволяет получить две различные толщины нарезки на одной и той же машине.



Опция

Счетчик ежедневной наработки
Информирует пользователя о количестве нарезанных буханок для контроля периодов технического обслуживания.



Опция

Подъем на 4 см
Создает удобные условия для работы операторов высокого роста.



Версия со смазкой
Система микролизированной смазки ножей «М» для нарезки хлеба с высоким содержанием ржи или липкого мякиша. Система, разработанная компанией JAC, обеспечивает минимальный расход масла (120 мл/1000 буханок) и высокое качество нарезки.

ХАРАКТЕРИСТИКИ

	MODENA+ 450	MODENA+ 450M 
Максимальные размеры хлеба (ДхШхВ) в см	44 x 30 x 16	44 x 29 x 16
Мощность мотора в кВт	0,49	15
Вес нетто в кг	171	180
Тип ножа и размеры в мм	Сталь 13 x 0,5	Тефлоновый 13 x 0,5
Счетчик ежедневной наработки		•

НА ВЫБОР

Толщина ломтя в мм	9—18	9—12
Высота толкателя хлеба	Сверхнизкий (50 мм) Низкий (80 мм) Высокий (100 мм)	Misch (80 мм)
Тип мотора	230 В однофазный 230 В трехфазный 400 В трехфазный	400 В трехфазный
Выбор стандартных цветов*	•	•

ОПЦИИ

Усиленный мотор	•	
Подъем на 4 см	•	•
Двойная толщина нарезки	•	
Счетчик ежедневной наработки	•	
Специальный цвет	•	•
Специальные ножи	•	

*СТАНДАРТНЫЕ ЦВЕТА

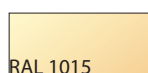

RAL 1015



RAL 3013

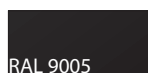

RAL 9005

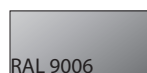

RAL 9006

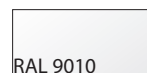

RAL 9010

Фотографии и техническая информация имеют информационный характер