





Инструкция по эксплуатации и установке Профессиональная стиральная машина



До установки, подключения и подготовки прибора к работе **обязательно** прочитайте инструкцию по эксплуатации. Вы обезопасите себя и предотвратите материальный ущерб.

Содержание

Ваш вклад в охрану окружающей среды	6
Указания по безопасности и предупреждения	7
Управление стиральной машиной	15
Панель управления.....	15
Символы на панели управления.....	16
Символы на дисплее	17
Сенсорные кнопки и дисплей с сенсорными кнопками.....	18
Основное меню.....	18
Примеры управления	19
Ввод в эксплуатацию	20
1. Подготовить бельё	24
2. Загрузка белья в машину	25
3. Выбор программы	26
4. Выбор программных установок	27
5. Дозировка моющих средств	29
Отдельное использование кондиционера или добавки для придания формы	30
6. Запуск программы – окончание программы	31
Отсрочка старта	32
Обзор программ	33
Программы Мопы.....	33
Программы Протирочные салфетки.....	34
Пакеты программ	35
Основные программы	43
Опции	45
Предварительная стирка 	45
Предварительное полоскание 	45
Полоскание плюс 	45
Микрофибра 	45
Особенности выполнения программы	46
Отжим	46
Защита от сминания.....	46

Изменение выполнения программы	47
Изменение программы.....	47
Прерывание программы.....	47
Включение стиральной машины после отключения сети электропитания ..	47
Добавление/извлечение белья.....	48
Чистка и уход	49
Очистка корпуса и панели управления.....	49
Очистка отсека для моющих средств и добавок.....	49
Очистка барабана, бака для моющего раствора и системы слива	51
Очистка сеток фильтров подачи воды	51
Что делать, если . . . ?	53
Не запускается ни одна программа стирки	53
Прерывание программы и сообщение о неисправности.....	54
На дисплее отображается сообщение о неисправности.....	55
Неудовлетворительный результат стирки.....	56
Общие проблемы, связанные с работой стиральной машины.....	57
Дверца не открывается.....	59
Открывание дверцы при засорении слива и/или нарушении электроснабжения	60
Сервисная служба	62
Контактная информация для обращений в случае неисправностей.....	62
Дополнительно приобретаемые принадлежности	62
Условия транспортировки	63
Условия хранения.....	63
Дата изготовления.....	63
Сертификат соответствия	63
Монтаж	64
Вид спереди	64
Вид сзади	65
Варианты установки.....	66
Указания по установке	66
Транспортировка стиральной машины на место установки.....	67
Поверхность для установки	68
Снятие транспортировочного крепления.....	68
Установка транспортировочного крепления	70
Выравнивание стиральной машины	70
Крепёжная скоба для цоколя	71
Позиционирование крепёжной скобы	71
Монтаж крепёжной скобы	72
Фиксация стиральной машины крепёжной скобой.....	73

Содержание

Внешние устройства управления.....	73
Платёжный терминал	73
Подключение к системе водоснабжения	74
Подключение холодной воды	74
Подключение горячей воды*	75
Слив воды	75
Сливной клапан	75
Подключение электропитания.....	76
Технические характеристики.....	78
Уровень пользователя	79
Доступ с кодом	79
Изменение кода	79
Вход на уровень пользователя.....	79
Выход с уровня пользователя	79
Язык	80
Яркость.....	80
Текущее время	80
Громкость зуммера	80
Звук нажатия кнопок	80
Громкость звук. сигнала	80
Сигнал о неполадке.....	80
Память	80
Защита от сминания.....	81
Охлаждение моющ. раствора	81
Режим выключ. индикации	81
Режим выключ. машины	82
Отсрочка старта	82
Название программы	82
Вода предварит. стирки	82
Вода основной стирки	83
Вода первого полоскания.....	83
Вода последнего полоскания	83
Низкое давление воды	83
Предварительн. отжим мопов	83
Мопы, температ. стандарт. плюс	84
Термохим. дез. мопов.....	84
Термич. дезин. мопов	84
Мопы, Микрофибра.....	84
Мопы, скор. отж. пр.под.	84
Салф., температ. стандарт. плюс	84
Протир. салфет., термо-хим. дез.	85

Салф., скор. отж. пр.под.	85
Датчик «Пустая канистра»	85
Счётчик предв. оповещения	85
Уровень воды, Бел./Цв.	85
Уровень воды, Смешанная	85
Температ. предв. стирки, Бел./ Цв.....	86
Время стирки, Предваритель- ная.....	86
Время стирки, Белое/Цветное	86
Время стирки, Смешанная	86
Предвар. полоск., Белое/Цветное.....	86
Предвар. полоск., Смешанная	86
Предварит. стир., Бел./Цв./ Смеш.....	86
Полоскание, Белое/Цветное.....	87
Полоскание, Смешанная.....	87
Полоскание с дезинфекцией.....	87
Понижение температуры	87
Пакеты программ	88
Код программы дезинфекции	88
Автоматический контроль загруз.	88
Автоматическое дозирование	88
Сигнал о пиковой нагрузке.....	88
Пиковая нагрузка	89
Альтернативное подключение	89
Нагрев	89
Платёжный терминал	89
Установки платёжных терминалов.....	89
Ответный сигнал к плат. термин.....	90
Удаление сигнала об оплате.....	90
Бесплатные программы.....	90
Блокировка монетоприёмн.....	90
Условия гарантии	91
Срок службы прибора	93

Ваш вклад в охрану окружающей среды

Утилизация транспортной упаковки

Упаковка защищает прибор от повреждений при транспортировке. Материалы упаковки безопасны для окружающей среды и легко утилизируются, поэтому они подлежат переработке.

Возвращение упаковки для ее вторичной переработки приводит к экономии сырья и уменьшению количества отходов. Просим Вас по возможности сдать упаковку в пункт приема вторсырья.

Утилизация прибора

Электрические и электронные приборы часто содержат ценные материалы. В их состав также входят определенные вещества, смешанные компоненты и детали, необходимые для функционирования и безопасности приборов. При попадании в бытовой мусор, а также при ненадлежащем обращении они могут причинить вред здоровью людей и окружающей среде. В связи с этим никогда не выбрасывайте отслуживший прибор вместе с бытовым мусором.



Рекомендуем Вам сдать отслуживший прибор в организацию по приему и утилизации электрических и электронных приборов в Вашем населенном пункте. Если в утилизируемом приборе сохранены какие-либо персональные данные, то за их удаление Вы несете личную ответственность. Необходимо проследить, чтобы до отправления прибора на утилизацию он хранился в недоступном для детей месте.

Указания по безопасности и предупреждения

Данная стиральная машина отвечает нормам технической безопасности. Тем не менее, ненадлежащая эксплуатация может привести к травмам и материальному ущербу.

Прежде чем начать эксплуатировать прибор, внимательно прочитайте данную инструкцию по эксплуатации. В ней содержатся важные указания по монтажу, технике безопасности, эксплуатации и техобслуживанию. Вы обезопасите себя и избежите повреждений стиральной машины.

В соответствии с нормой IEC 60335-1 компания Miele настоятельно рекомендует ознакомиться с главой об установке стиральной машины и следовать указаниям и предупреждениям по безопасности.

Компания Miele не несёт ответственности за повреждения, вызванные несоблюдением данных указаний.

Сохраните эту инструкцию по эксплуатации и по возможности передайте её следующему владельцу машины.

Если прочий персонал также получает инструктаж по обращению с стиральной машиной, то этим лицам следует обеспечить доступ к данным указаниям и предупреждениям и / или разъяснить их.

Надлежащее использование

▶ Стиральная машина предназначена исключительно для стирки текстильных изделий, пригодных для стирки согласно этикетке по уходу. Использование прибора в других целях может быть опасным. Производитель не несёт ответственности за возможные повреждения, причиной которых является ненадлежащее использование или неправильная эксплуатация машины.

▶ Стиральной машиной следует пользоваться в соответствии с инструкцией по эксплуатации, регулярно проводить её техническое обслуживание и проверять работоспособность.

Указания по безопасности и предупреждения

- ▶ Стиральная машина не предназначена для эксплуатации вне помещений.
- ▶ Данной стиральной машиной можно также пользоваться в общественных местах.
- ▶ Данная профессиональная стиральная машина предназначена только для профессионального применения.
- ▶ Лицам, которые по состоянию здоровья или из-за отсутствия опыта и соответствующих знаний не могут уверенно управлять стиральной машиной, не рекомендуется ее эксплуатация без присмотра или руководства со стороны ответственного лица.
- ▶ Дети младше 8 лет не должны находиться вблизи стиральной машины без присмотра взрослых.
- ▶ Дети старше 8 лет могут пользоваться стиральной машиной без надзора взрослых, если они настолько освоили управление ей, что могут это делать самостоятельно. Дети должны осознавать возможную опасность, связанную с неправильной эксплуатацией.
- ▶ Не разрешайте детям проводить чистку стиральной машины и уход за ней без присмотра взрослых.
- ▶ Присматривайте за детьми, находящимися вблизи от стиральной машины. Не разрешайте детям играть с ней.
- ▶ Программы дезинфекции не должны прерываться, поскольку в случае остановки или прерывания программы нет абсолютной гарантии уничтожения болезнетворных бактерий. Пользователь несёт ответственность за проведение соответствующих валидационных испытаний, подтверждающих, что термическая и термохимическая дезинфекция проводится в соответствии с принятыми стандартами.

Техническая безопасность

- ▶ Проверьте стиральную машину перед установкой на наличие внешних видимых повреждений. Машина, имеющая повреждения, не подлежит установке и вводу в эксплуатацию.
- ▶ Электробезопасность стиральной машины гарантирована только в том случае, если она подключена к системе защитного заземления, выполненной в соответствии с предписаниями. Очень важно проверить соблюдение этого основополагающего условия обеспечения электробезопасности, а в случае сомнения поручить специалисту-электрику проверить электропроводку в помещении, где устанавливается машина. Miele не несёт ответственности за повреждения, связанные с отсутствием или обрывом заземлённого защитного провода.
- ▶ Неквалифицированный ремонт может стать для пользователя причиной непредусмотренных опасностей, за которые производитель не может нести ответственности. Ремонтные работы могут проводиться только авторизованными компанией Miele специалистами, в противном случае при последующих повреждениях гарантия теряет силу.
- ▶ Не вносите никакие изменения в работу стиральной машины без особых указаний и без разрешений компании Miele.
- ▶ В случае неисправности или при проведении чистки и ухода стиральная машина считается отключённой от электросети только в случае, если:
 - сетевая вилка стиральной машины вынута из сети, или
 - выключен предохранитель в системе электропитания прибора, или
 - полностью вывернут резьбовой предохранитель в системе электропитания прибора.

См. также главу «Монтаж», раздел «Электроподключение».

Указания по безопасности и предупреждения

- ▶ При повреждении сетевого провода его замена должна выполняться специалистами, сертифицированными компанией Miele, во избежание возникновения опасностей для пользователя.
- ▶ Стиральную машину необходимо подключать к системе водоснабжения только с использованием комплекта шлангов, не бывших в употреблении. Старые комплекты шлангов не должны использоваться повторно. Регулярно проверяйте шланги. В случае необходимости меняйте шланги. Тем самым вы сможете избежать повреждений из-за протечек воды.
- ▶ Вышедшие из строя детали должны заменяться только на оригинальные запчасти Miele. Только при использовании этих деталей компания Miele может гарантировать, что в полном объёме будут выполнены требования по безопасности, которые предъявляются к машинам.
- ▶ В целях безопасности не используйте удлинители, настольные многоместные розетки и т. п. (опасность пожара из-за перегрева).
- ▶ Не разрешается эксплуатация этой стиральной машины на нестационарных объектах (например, судах).
- ▶ Обратите внимание на указания в главах «Монтаж» и «Технические данные».
- ▶ Если стиральная машина оснащена сетевой вилкой, необходимо обеспечить постоянный доступ к сетевой вилке, чтобы можно было отключить стиральную машину от сетевого питания.

Указания по безопасности и предупреждения

- ▶ Если предусмотрено стационарное электроподключение, то на месте установки должно быть доступно в любое время устройство отключения для всех полюсов, чтобы стиральную машину можно было отсоединить от электросети.
- ▶ Надёжная и безопасная работа стиральной машины гарантирована лишь в том случае, если машина подключена к централизованной электросети.

Правильная эксплуатация

- ▶ Максимальный вес загружаемого белья при использовании разных программ может быть меньше 8,0 кг. Необходимо всегда сверяться с таблицей в главе «Обзор программ».
- ▶ Не устанавливайте стиральную машину в помещениях, где существует опасность промерзания. Замёрзшие шланги могут прорваться или лопнуть, а электронные блоки управления могут быть повреждены при температурах ниже нуля градусов.
- ▶ Перед вводом в эксплуатацию необходимо снять транспортировочное крепление на задней стенке стиральной машины (см. главу «Монтаж», раздел «Снятие транспортировочного крепления»). В противном случае при выполнении отжима неснятое крепление может повредить стиральную машину и стоящую рядом мебель/технику.
- ▶ Перекрывайте водопроводный кран, если машина не будет эксплуатироваться (например, в период отпусков), особенно если вблизи стиральной машины отсутствует водосток в полу.

Указания по безопасности и предупреждения

- ▶ Следите за тем, чтобы при стирке в машину не попали посторонние предметы (например, гвозди, иголки, монеты, канцелярские скрепки). Перед загрузкой в машину мопы обязательно нужно потрясти для удаления посторонних предметов. Такие предметы могут повредить конструктивные элементы машины (например, бак, барабан). В свою очередь, повреждённые детали могут испортить бельё.
- ▶ При правильной дозировке моющих средств не требуется очищать стиральную машину от накипи. Если всё же в машине образуется известковый налет и потребуются удаление накипи, используйте лишь специальные неагрессивные средства против накипи. Специальные средства для удаления накипи можно приобрести в точках продаж Miele или в сервисной службе Miele. Строго следуйте рекомендациям по применению средства для удаления накипи, указанным на упаковке.
- ▶ В случае с текстильными изделиями, которые обработаны чистящими средствами, содержащими растворитель, следует запустить проверку того, пригодны ли данные текстильные изделия для обработки в стиральной машине. Критерии проверки – это указания по безопасности, совместимость изделий с окружающей средой, а также более подробная информация.
- ▶ Не допускается использование в стиральной машине чистящих средств с содержанием растворителей (например, бензина). Возможно повреждение деталей машины и выделение ядовитых паров. Возникает опасность возгорания и взрыва.
- ▶ Не храните и не используйте вблизи стиральной машины бензин, керосин и подобные легковоспламеняемые материалы. Опасность возгорания и взрыва

Указания по безопасности и предупреждения

- ▶ Красители должны быть пригодны для использования в стиральных машинах. Строго соблюдайте указания производителя средства.
- ▶ Обесцвечивающие средства могут привести к коррозии из-за содержания в них соединений серы. Такие средства нельзя использовать в стиральной машине.
- ▶ Поверхности из нержавеющей стали (фронтальная поверхность, крышка, корпус) не должны соприкасаться с жидкими моющими и дезинфицирующими средствами, в состав которых входит хлор или гипохлориды натрия. Воздействие таких средств может вызвать коррозию нержавеющей стали. Агрессивные пары хлора могут также спровоцировать коррозию. Не храните открытые ёмкости с этими средствами в непосредственной близости от машины.
- ▶ Для чистки стиральной машины нельзя использовать аппараты мойки высоким давлением и шланг с водой.
- ▶ При использовании и комбинировании вспомогательных моющих средств и специальных средств обязательно учитывайте указания по применению от производителя. Применяйте моющие средства, подходящие для конкретного вида ткани во избежание материального ущерба и сильных химических реакций.
- ▶ Если моющее средство попало в глаза, немедленно промойте их большим количеством тёплой воды. При случайном проглатывании средства немедленно вызовите врача. Лицам с поврежденной или чувствительной кожей следует избегать контакта с моющими средствами.
- ▶ При добавлении или извлечении белья во время основной стирки возможен контакт с моющим средством, особенно если моющее средство дозируется снаружи. Добавляйте или вынимайте бельё с осторожностью. В случае попадания моющего раствора на кожу немедленно промойте её тёплой водой.

Указания по безопасности и предупреждения



Принадлежности

- ▶ Принадлежности могут быть установлены или встроены, только если на это имеется особое разрешение компании Miele. При установке или встраивании других деталей теряется право на гарантийное обслуживание.
- ▶ Сушильные и стиральные машины Miele могут быть установлены в колонну. Для этого необходима дополнительно приобретаемая принадлежность – соединительный комплект. Необходимо проследить за тем, чтобы этот комплект подходил к сушильной и стиральной машинам Miele.
- ▶ Проследите за тем, чтобы дополнительно приобретаемый цоколь Miele подходил к этой стиральной машине.

Компания Miele не несёт ответственности за повреждения, вызванные несоблюдением указаний по безопасности и предупреждений.

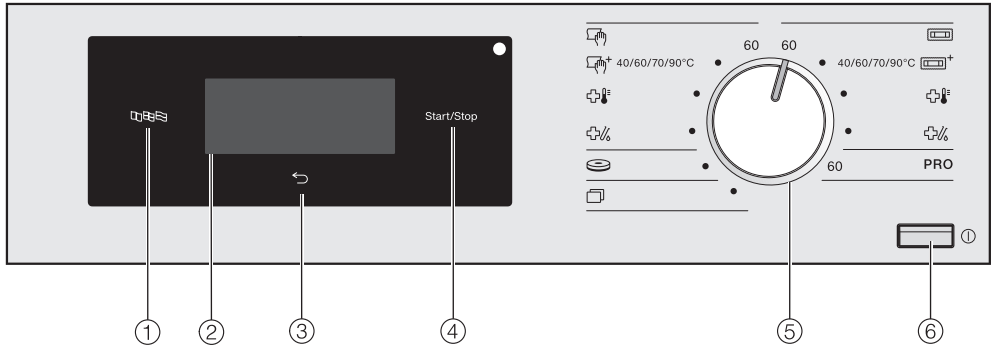
Панель управления





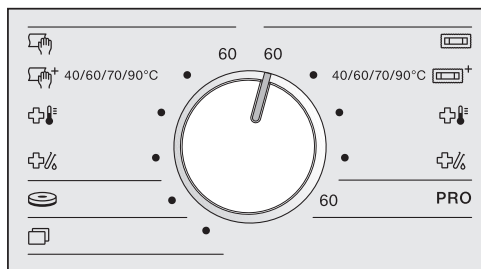

- ① **Сенсорная кнопка Язык** 
Для выбора языка текстов на дисплее.
По окончании программы снова отображается выбранный язык.
- ② **Дисплей с сенсорными кнопками**
Отображает выбранную программу.
Сенсорными кнопками на сенсорном дисплее производится выбор программных установок.
- ③ **Сенсорная кнопка Назад** 
Переключается на один уровень меню назад.
- ④ **Сенсорная кнопка Старт/Стоп**
Служит для запуска выбранной программы и прерывания выполняемой программы.
- ⑤ **Переключатель программ**
Для выбора программ стирки. Переключатель программ можно повернуть в правую или в левую сторону.
- ⑥ **Кнопка** 
Для включения и выключения стиральной машины.
Стиральная машина выключается автоматически в целях экономии электроэнергии. Выключение происходит через 15 минут по окончании программы/функции защиты от сминания или после включения при отсутствии дальнейших действий по управлению.

Управление стиральной машиной







Символы на панели управления



правая сторона:

-  **Мопы**
-  **Мопы плюс**
-  **Термическая дезинфекция мопов**
-  **Термохимическая дезинфекция мопов**
- PRO** **Хлопок PRO**

левая сторона:

-  **Протирочные салфетки**
-  **Протирочные салфетки плюс**
-  **Термическая дезинфекция протирочных салфеток**
-  **Термохимическая дезинфекция протирочных салфеток**
-  **Пэды**
-  **Дополнительные программы**

Символы на дисплее



Температура: с помощью сенсорной кнопки *Температура* можно настроить температуру программы стирки.



Скорость отжима: с помощью сенсорной кнопки *Скорость отжима* можно настроить скорость отжима для программы стирки.



Опции: с помощью сенсорной кнопки *Опции* можно выбрать другие опции для программы стирки.



Предварительная стирка: с помощью сенсорной кнопки *Предварительная стирка* можно выбрать опцию *предварительной стирки* для программы стирки.



Предварительное полоскание: с помощью сенсорной кнопки *Предварительное полоскание* вы можете выбрать, надо ли полоскать бельё перед началом программы стирки.



Полоскание плюс: с помощью сенсорной кнопки *Полоскание плюс* можно задать дополнительный цикл полоскания для программы стирки.



Микрофибра: с помощью сенсорной кнопки *Микрофибра* вы можете по окончании основной стирки охлаждать mopы из микрофибры.



Остаточная влажность: с помощью сенсорной кнопки *Остаточная влажность* вы можете указать остаточную влажность после отжима.



Длительность отжима: с помощью сенсорной кнопки *Длительность отжима* вы можете указать остаточную влажность после отжима.



Дальнейший выбор: с помощью сенсорной кнопки *Дальнейший выбор* можно перейти к выбору других «Опций».



Уровень пользователя: с помощью сенсорной кнопки *Уровень пользователя* можно поменять настройки стиральной машины.



Отсрочка старта: с помощью сенсорной кнопки *Отсрочка старта* можно настроить время старта программы стирки ...





... или время окончания программы



... или время до начала программы стирки.

Управление стиральной машиной

Сенсорные кнопки и дисплей с сенсорными кнопками

Сенсорные кнопки ,  и *Старт/Стоп*, а также сенсорные кнопки на дисплее реагируют на прикосновение. Каждое касание подтверждается звуковым сигналом. Вы можете изменять или отключать громкость звука нажатия кнопок (см. главу «Уровень пользователя»).



Панель управления с сенсорными кнопками и сенсорным дисплеем можно поцарапать острыми предметами, например карандашом. Прикасайтесь к панели управления только пальцами.

Основное меню

Основное меню программы стирки показывает различные значения в зависимости от программы.





В программах с жёсткой установкой температуры:

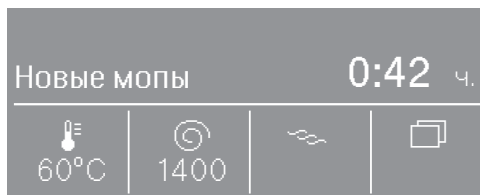

- выбранная программа с установленной температурой
- время выполнения программы
- установленная скорость отжима 
- доступные для выбора опции 
- другие опции : отсрочка старта и установки уровня пользователя

В программах с изменяемой установкой температуры:



- выбранная программа
- время выполнения программы
- установленная температура 
- установленная скорость отжима 
- доступные для выбора опции 
- другие опции : отсрочка старта и установки уровня пользователя

Управление стиральной машиной

Примеры управления

Списки, предлагаемые для выбора

Стрелки \wedge и \vee справа на дисплее подскажут, что доступен список с пунктами, которые можно выбрать.

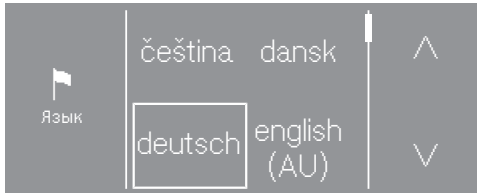

При касании сенсорной кнопки \vee список для выбора значений сдвигается вниз. При касании сенсорной кнопки \wedge список для выбора значений сдвигается вверх.

Линейка прокрутки показывает, что далее в списке есть ещё возможности выбора.

Текущее выбранное значение отмечено рамкой.

Коснитесь желаемого параметра, чтобы выбрать его.

Простой выбор

Если стрелки не отображаются, выбор ограничен отображёнными значениями.

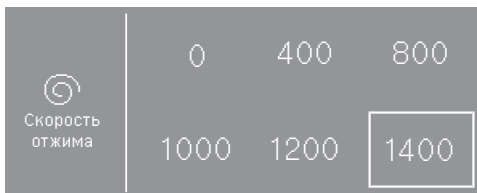

Текущее выбранное значение отмечено рамкой.

Коснитесь желаемого параметра, чтобы выбрать его.

Установка числовых значений

Чтобы изменить числовое значение, воспользуйтесь стрелками \wedge и \vee над и под цифрами, которые нужно изменить.

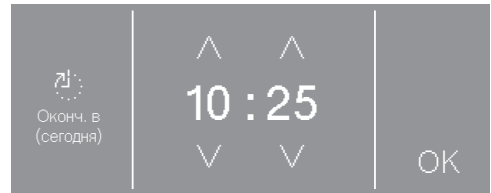

Коснитесь стрелок \wedge и \vee и подтвердите нажатием сенсорной кнопки **OK**.

Выход из подменю

Для выхода из подменю выберите сенсорную кнопку назад \leftarrow .

Если в одном из подменю выбрано одно значение и не подтверждено нажатием кнопки **OK**, то нажатием сенсорной кнопки \leftarrow это значение сбрасывается.

Ввод в эксплуатацию

⚠ Повреждения вследствие неправильной установки и подключения.

Неправильная установка и подключение стиральной машины могут привести к повреждениям прибора.

Обратите внимание на информацию в главе «Монтаж».

Удаление принадлежностей из барабана

В барабане может находиться переходник для сливного шланга и/или монтажный материал.

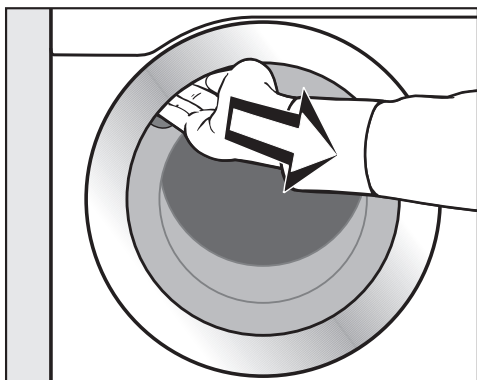

- Откройте дверцу.
- Выньте переходник и монтажный материал.
- Закройте дверцу лёгким толчком.

Включение стиральной машины

- Нажмите кнопку ①.

На дисплее появится текст приветствия.

При первом вводе в эксплуатацию определяются настройки для ежедневной эксплуатации стиральной машины. Некоторые настройки можно изменить только во время начального процесса ввода в эксплуатацию. После этого их может изменить только сервисная служба Miele.

Полностью выполните первичный ввод в эксплуатацию.

Настройки дополнительно описаны в главе «Уровень пользователя».

Установка языка текстовых сообщений

Сообщение на дисплее напомнит вам о необходимости установить нужный язык. Переключение языка возможно в любое время (см. главу «Уровень пользователя», раздел «Язык»).

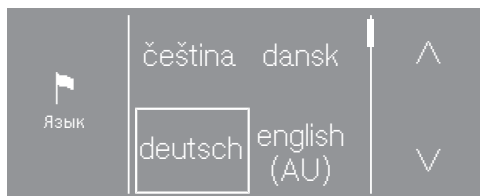

- Касайтесь сенсорной кнопки ^ или v, пока нужный язык не появится на дисплее.
- Коснитесь сенсорной кнопки нужного языка.

Выбранный язык маркируется рамкой и дисплей переходит к следующей установке.

Установка яркости дисплея

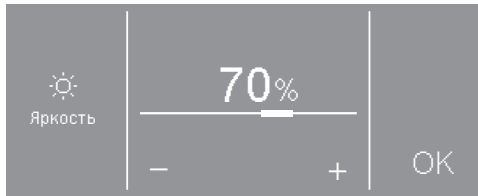

- Установите сенсорными кнопками – и + нужную степень яркости и подтвердите сенсорной кнопкой ОК.

Индикация на дисплее переключается на следующую установку.

Подтверждение индикации времени

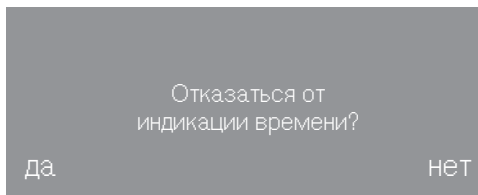

- Коснитесь сенсорной кнопки да или нет.

Если вы выбрали да, установка Текущее время пропускается.

Если вы выбрали нет, индикация на дисплее переходит к установке Текущее время.

Установка текущего времени

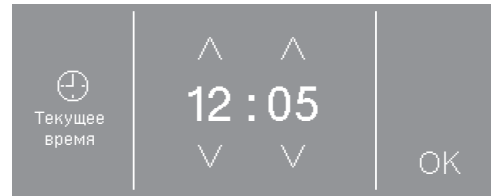

- Сенсорными кнопками ∨ и ∧ установите текущее время и подтвердите сенсорной кнопкой ОК.

Индикация на дисплее переключается на следующую установку.

Выбор программ из пакетов

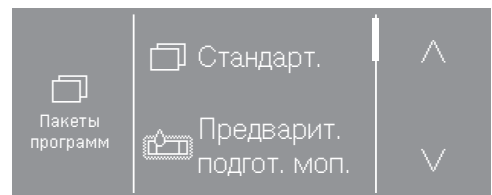

- Коснитесь сенсорной кнопки ∧ или ∨, пока нужный пакет программ не появится на дисплее.
- Коснитесь сенсорной кнопки пакета программ.

Дисплей отображает соответствующие программы.

Активированные программы маркированы рамкой.

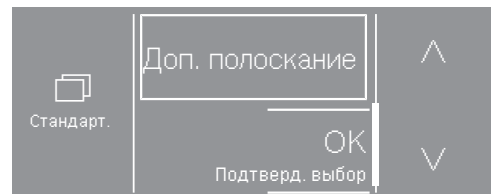

- Коснитесь сенсорной кнопки программ.

Ввод в эксплуатацию

Программы активируются (с рамкой) или деактивируются (без рамки).

- Подтвердите сенсорной кнопкой ОК.

Дисплей вернётся к отображению пакетов программ.

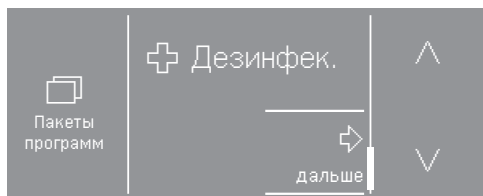

- Выберите следующие пакеты программ или подтвердите выбор сенсорной кнопкой Продолжить.

Индикация на дисплее переключается на установку Вода предварительной стирки.

Настройка платёжного терминала

Если необходимо подключить платёжный терминал, прочтите главу «Уровень пользователя», раздел «Платёжный терминал».

Если подключать платёжный терминал не нужно, можно пропустить его настройку.

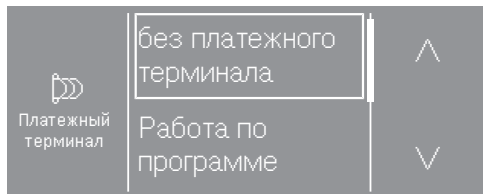

- Коснитесь сенсорной кнопки без платёжного терминала.

Индикация на дисплее переключается на следующую установку.

Выбор воды для предварительной стирки

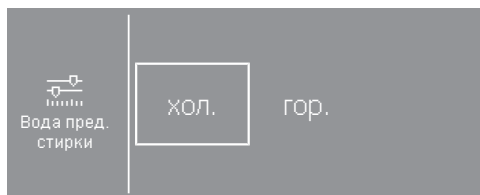

- Коснитесь сенсорной кнопки холодная, если стиральная машина подключена только к холодной воде, или кнопки горячая, если стиральная машина подключена к холодной и горячей воде.

Индикация на дисплее переключается на следующую установку.

Выбор воды для основной стирки

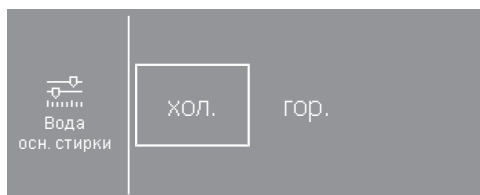

- Коснитесь сенсорной кнопки холодная, если стиральная машина подключена только к холодной воде, или кнопки горячая, если стиральная машина подключена к холодной и горячей воде.

На дисплее отобразится дополнительная информация.

Снятие транспортировочного крепления

Дисплей напомнит вам снять транспортировочное крепление.

 Если крепление не снять, оно может вызвать повреждения стиральной машины.

Неснятое транспортировочное крепление может привести к повреждениям стиральной машины и находящихся рядом предметов мебели или приборов.

Снимите транспортировочное крепление, как описано в главе «Монтаж».

- Подтвердите снятие транспортировочного крепления нажатием сенсорной кнопки **ОК**.

На дисплее появится сообщение:

Продолжить ввод в эксплуатацию согласно инструкции по эксплуат.

- Подтвердите сообщение сенсорной кнопкой **ОК**.

Завершение ввода в эксплуатацию

Чтобы завершить ввод в эксплуатацию, нужно запустить программу *Дезинфекция протирачных салфеток* без белья и без моющего средства.

Если перед запуском первой программы стирки произошло отключение сети электропитания (например, при отключении кнопкой ) , первый ввод в эксплуатацию можно выполнить повторно.

Если программа стирки отработала дольше 20 минут перед отключением от сети электропитания, повтор первичного ввода в эксплуатацию производить не нужно.

- Откройте краны подачи воды.
- Поверните переключатель программ в положение  *Дезинфекция протирачных салфеток*.

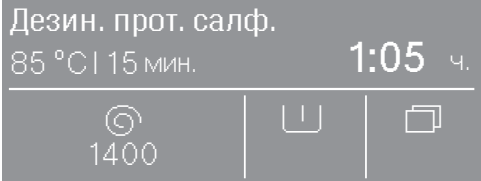

- Коснитесь сенсорной кнопки *Старт/Стоп*.

По окончании программы процедура первого ввода машины в эксплуатацию будет завершена.

1. Подготовить бельё

 Повреждения вследствие наличия посторонних предметов.

Гвозди, монеты, канцелярские скрепки могут повредить текстильные изделия и детали машины.

Перед стиркой проверяйте вещи на наличие посторонних предметов и удаляйте их.

 Повреждения вследствие использования чистящих средств, содержащих растворители.

Бензин, средства против пятен и т.д. могут повредить пластиковые детали.

При обработке текстильных изделий такими моющими средствами следите за тем, чтобы они не попали на пластиковые детали.

 Повреждения вследствие использования чистящих средств, содержащих растворители.

При использовании моющих средств, содержащих растворители, может образоваться взрывчатая смесь.

Не используйте в стиральной машине моющие средства, содержащие растворители.

Сортировка материала для стирки

- Рассортируйте mopы, протирачные салфетки и пэды. Обязательно стирайте отдельно mopы, отдельно салфетки и отдельно пэды.
- Вытряхните mopы, протирачные салфетки и пэды, чтобы грубые загрязнения не попали в барабан.

Сортировка белья

- Извлеките всё из карманов.
- При необходимости перед стиркой удалите пятна с текстильных изделий. Промокните пятна нелиняющей тканью.
- Рассортируйте текстильные изделия по цветам и символам на этикетке.

Совет: Не стирайте изделия, имеющие пометку **не предназначено для стирки** (символ по уходу ).

2. Загрузка белья в машину

Открывание дверцы

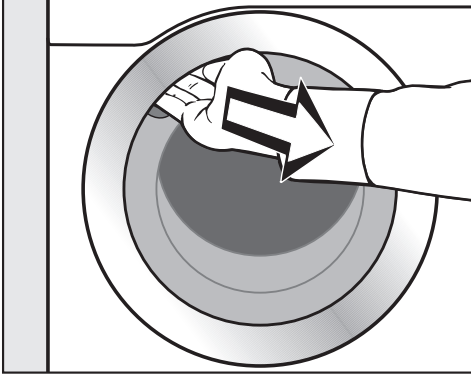

- Возьмитесь за скрытую ручку и потяните её на себя.

Перед загрузкой белья проверяйте, нет ли в барабане машины посторонних предметов.

- Поместите в барабан mopы, протирачные салфетки или пэды.
- Сложите бельё в барабан, расправив и встряхнув его.

Стирка белья различного размера является более эффективной, изделия лучше распределяются при отжиме.

При максимальной загрузке расход электроэнергии и воды в расчёте на общее количество белья будет минимальным. Перегрузка делает результат стирки неудовлетворительным и способствует образованию складок.

Закрывание дверцы

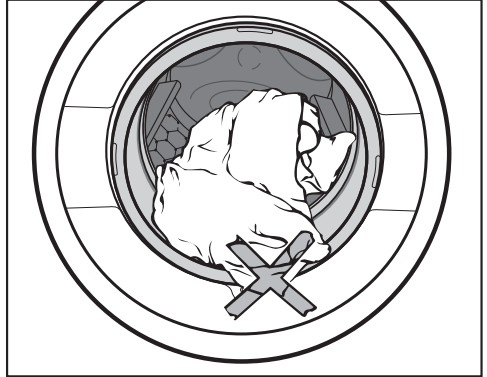

- Следите за тем, чтобы бельё не защемлялось между дверцей и уплотнением.

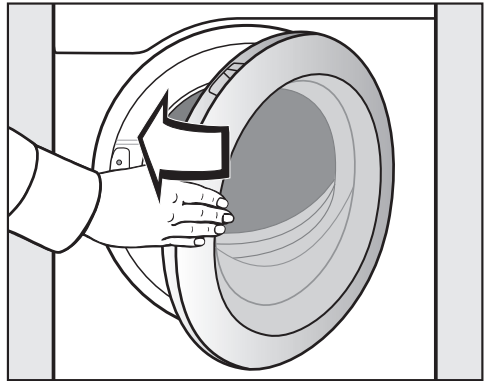

- Закройте дверцу лёгким толчком.

3. Выбор программы

Включение стиральной машины

- Нажмите кнопку .

Выбор программы

Выбор стандартных программ с помощью переключателя

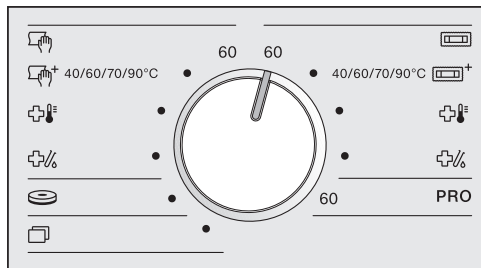

- Поверните переключатель на нужную программу.

На дисплее появится индикация выбранной программы. Затем дисплей перейдёт в основное меню программы.

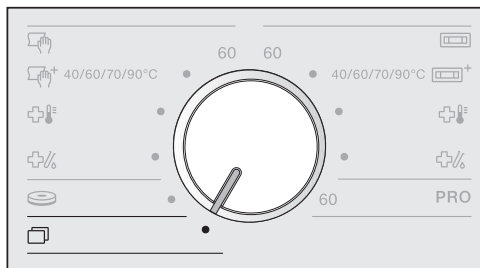

Выбор дополнительных программ с помощью переключателя

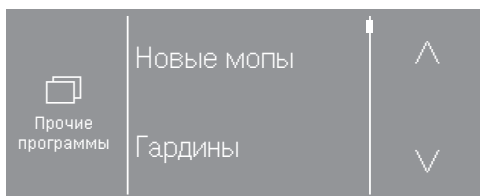

- Поверните переключатель программ на установку .

На дисплее можно выбрать нужную программу.



- Касайтесь сенсорных кнопок  или , пока нужная программа не появится на дисплее.
- Коснитесь сенсорной кнопки программы.

На дисплее отображается основное меню программы.

4. Выбор программных установок

Выбор температуры

В некоторых программах можно изменить предустановленную температуру.

- Коснитесь сенсорной кнопки *Температура* 🌡️.

На дисплее появится:



- Выберите нужную температуру.

Выбранная температура отмечается рамкой.

Выбор скорости отжима

Можно изменить установленную скорость отжима.

- Коснитесь сенсорной кнопки *Скорость отжима* 🌀.

На дисплее появится:

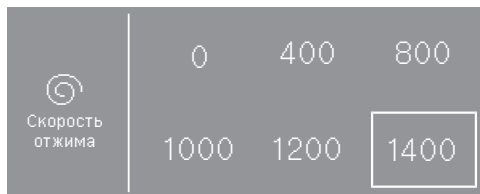

- Выберите нужную скорость отжима.

Выбранная скорость отжима отмечается рамкой.

4. Выбор программных установок

Выбор опций

К программе можно добавить опции.

У некоторых программ опция предлагается непосредственно в основном меню.

- Коснитесь сенсорной кнопки опции, конкретная опция будет активирована.

У некоторых программ опции выбираются через подменю *Опции*.

- Коснитесь сенсорной кнопки *Опции*.

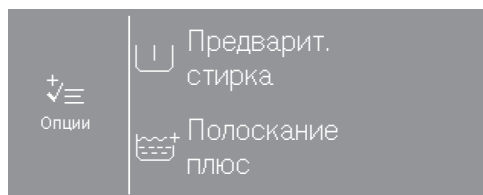

- Выберите поочерёдно одну или две опции из предложенных.

Не все опции можно выбрать для конкретной программы. Если одна из опций отсутствует, значит она для данной программы стирки не доступна.

Выбор дополнительных опций

Вы можете выбрать время отсрочки старта или изменить настройки стиральной машины.

- Коснитесь сенсорной кнопки *Дальнейший выбор* .

На дисплее появится:

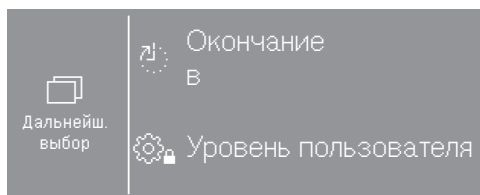

- Выберите нужную опцию.

Дисплей отображает подменю выбранной опции.

В некоторых программах выбор отсрочки старта невозможен.

5. Дозировка моющих средств

У вас есть разные возможности дозирования моющих средств.

Отсек для моющих средств и добавок

Можно использовать любые моющие средства, пригодные для стиральных машин.

Дозирование моющего средства

При дозировке моющего средства учитывайте рекомендации производителя средства.

В случае передозировки образуется слишком много пены.
Важно избегать передозировки.

Дозировка зависит от:

- количества белья
- степени загрязнения белья
- жёсткости воды

Диапазон жёсткости	Общая жёсткость в ммоль/л	немецкая шкала жёсткости °dH
мягкая (I)	0-1,5	0-8,4
средняя (II)	1,5-2,5	8,4-14
жёсткая (III)	свыше 2,5	свыше 14

Если вы не знаете уровень жёсткости воды, запросите данные на вашем предприятии водоснабжения.

Добавление моющего средства

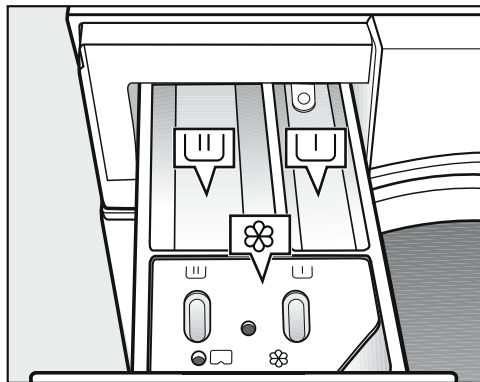

- Выдвиньте отсек для моющих средств и добавок и заполните ячейки моющим средством.

- U Моющее средство для предварительной стирки (рекомендуемое распределение общего количества моющих средств: $\frac{1}{3}$ в ячейку U и $\frac{2}{3}$ в ячейку U)
- U Моющее средство для основной стирки
- ⊗ Кондиционер для белья, добавка для придания ткани формы или жидкий крахмал

При выполнении программ дезинфекции боксы U и U могут быть заполнены моющими средствами для основной стирки, если предварительная стирка не выбрана.

5. Дозировка моющих средств

Отдельное использование кондиционера или добавки для придания формы

- Выберите программу *Доп. полоскание*.
- Если необходимо, откорректируйте скорость отжима.

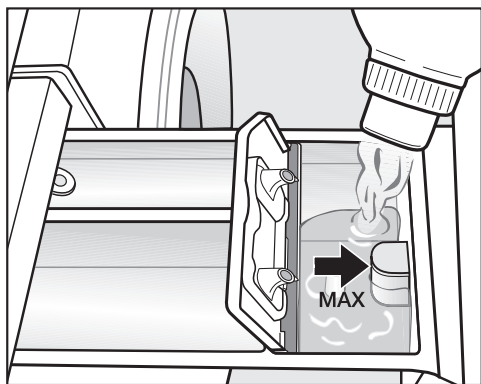

- Наполните кондиционером, добавкой для придания формы или жидким крахмалом ячейку ☼. **Соблюдайте максимальную высоту наполнения.**
- Коснитесь кнопки *Старт/Стоп*.

При выполнении последнего полоскания средство вымывается. По окончании программы стирки в ячейке ☼ останется немного воды.

Обесцвечивающие средства/красители

⚠ Повреждения вследствие использования обесцвечивающих средств.

Обесцвечивающие средства вызывают коррозию в стиральной машине.

Не применяйте обесцвечивающие средства в стиральной машине.

Красители должны быть пригодны для использования в стиральных машинах. Обязательно обратите внимание на рекомендации производителя средства.

Внешнее дозирование

Стиральная машина имеет предварительное оснащение для подключения к внешним системам дозирования моющих средств. Для внешнего дозирования требуется комплект по переоборудованию, установка которого осуществляется сервисной службой Miele.

6. Запуск программы – окончание программы

Запуск программы

Как только можно будет запустить программу, сенсорная кнопка *Старт/Стоп* загорится пульсирующим светом.

- Коснитесь сенсорной кнопки *Старт/Стоп*.

Дверца будет заблокирована (символ ) и начнётся программа.

Если была выбрана отсрочка старта, она отображается на дисплее.

По истечении времени отсрочки старта или сразу после запуска на дисплее отображается продолжительность программы. Ход программы дополнительно отображается на дисплее.

Совет: Если коснуться сенсорной кнопки **i**, можно вывести на дисплей отображение установленной температуры, скорости отжима и настроенных опций.

Завершение программы

Во время режима защиты от смятия дверца остается заблокированной. Однако её можно разблокировать в любой момент кнопкой *Старт/Стоп*.

Извлечение белья

- Откройте дверцу.
- Достаньте бельё.

Забытые в барабане вещи при следующей стирке могут дать усадку или окрасить другое бельё. Выньте все вещи из барабана.

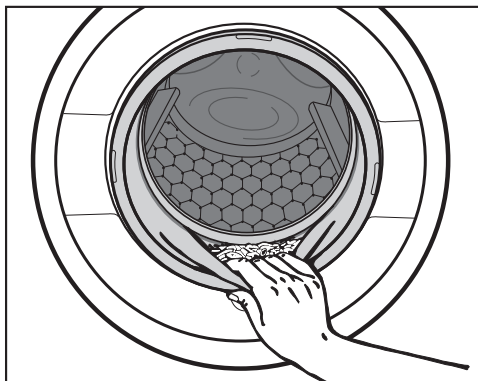

- Убедитесь в отсутствии посторонних предметов в кольцевом уплотнении дверцы.

Совет: Оставьте дверцу приоткрытой, чтобы барабан мог высохнуть.





- Выключите стиральную машину кнопкой .

Совет: Оставьте отсек для моющих средств и добавок приоткрытым, чтобы он мог высохнуть.

Отсрочка старта

При выборе отсрочки старта можно выбрать время до запуска программы или время окончания программы (см. главу «Уровень пользователя», раздел «Отсрочка старта»).

Выбор отсрочки старта

- Коснитесь сенсорной кнопки *Дальнейший выбор* .
- Выберите опцию *Окончание в* , *Запуск в*  или *Запуск через* .
- Сенсорными кнопками \wedge и \vee установите часы и минуты и подтвердите это сенсорной кнопкой *OK*.

Индикация минут сбрасывается на следующую «полную четверть часа», их значение можно менять с шагом в 15 минут.

Запуск отсрочки старта

- Коснитесь кнопки *Старт/Стоп*.

Дверца блокируется и на дисплее отображается время до запуска программы.

Отмена или изменение отсрочки старта

- Коснитесь сенсорной кнопки *Старт/Стоп*.

На дисплее появится:

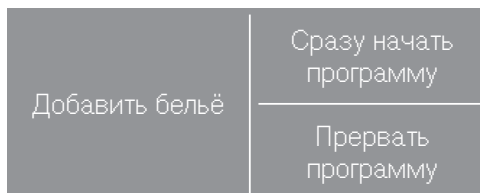

- Коснитесь сенсорной кнопки *Сразу начать программу*.

Программа стирки запускается сразу.













или

- Коснитесь сенсорной кнопки *Прервать программу*.

Запуск программы прерван, кнопка *Старт/стоп* горит пульсирующим светом.

Программы Мопы

- Перед основной стиркой выполняется отжим* и предварительное полоскание.



 Мопы 60 °C максимум 8,0 кг		
Изделия	Мопы из хлопка, смесовой ткани или микрофибры	
Совет	Используйте специальные моющие средства.	
1400 оборотов/мин.	Опции: 2. Предварительное полоскание  , Микрофибра 	Циклы полоскания: 2-5*
 Мопы плюс от 40 °C до 90 °C максимум 8,0 кг		
Изделия	Мопы из хлопка, смесовой ткани или микрофибры	
Совет	<ul style="list-style-type: none"> - Используйте специальные моющие средства. - Предварительно установленную температуру можно изменить. 	
1400 оборотов/мин.	Опции: 2. Предварительное полоскание  , Микрофибра 	Циклы полоскания: 2-5*
 Термическая дезинфекция 85 °C/15 мин максимум 8,0 кг		
Изделия	Мопы из хлопка, смесовой ткани или микрофибры	
Совет	<ul style="list-style-type: none"> - Можно выбрать другие параметры дезинфекции. - Используйте стиральный порошок с дезинфектантом. 	
1400 оборотов/мин.	Опции: 2. Предварительное полоскание  , Микрофибра 	Циклы полоскания: 3-6*
 Термохимическая дезинфекция 60 °C/20 мин максимум 8,0 кг		
Изделия	Мопы из хлопка, смесовой ткани или микрофибры	
Совет	<ul style="list-style-type: none"> - Можно выбрать другие параметры дезинфекции. - Используйте специальные моющие средства. Обратите внимание на местные требования к дезинфекции. 	
1400 оборотов/мин.	Опции: 2. Предварительное полоскание  , Микрофибра 	Циклы полоскания: 3-6*

* Установки можно изменить на уровне пользователя.

Обзор программ



Программы Протирочные салфетки

- Перед основной стиркой выполняется предварительное полоскание.

 Протирочные салфетки 60 °C максимум 4,0 кг		
Изделия	Протирочные салфетки из хлопка, смесовой ткани или микрофибры	
Совет	Используйте специальные моющие средства.	
1400 оборотов/мин.	Опции: Предварительная стирка 	Циклы полоскания: 2-5*
 Протирочные салфетки плюс от 40 °C до 90 °C максимум 4,0 кг		
Изделия	Протирочные салфетки из хлопка, смесовой ткани или микрофибры	
Совет	- Используйте специальные моющие средства. - Предварительно установленную температуру можно изменить.	
1400 оборотов/мин.	Опции: Предварительная стирка 	Циклы полоскания: 2-5*
 Термическая дезинфекция 85 °C/15 мин максимум 4,0 кг		
Изделия	Протирочные салфетки из хлопка, смесовой ткани или микрофибры	
Совет	Используйте специальные моющие средства.	
1400 оборотов/мин.	Опции: Предварительная стирка 	Циклы полоскания: 3-6*
 Термохимическая дезинфекция 70 °C/10 мин максимум 4,0 кг		
Изделия	Протирочные салфетки из хлопка, смесовой ткани или микрофибры	
Совет	- Можно выбрать другие параметры дезинфекции. - Используйте специальные моющие средства. Обратите внимание на местные требования к дезинфекции.	
1400 оборотов/мин.	Опции: Предварительная стирка 	Циклы полоскания: 3-6*

* Установки можно изменить на уровне пользователя.

Обзор программ

Хлопок PRO 60 °C		максимум 8,0 кг
Изделия	Изделия из смесовой ткани (50 % хлопка и 50 % полиэстера)	
Совет	- Особо энергоэкономичная программа стирки для промышленных текстильных изделий из хлопка или смеси хлопка с синтетикой, например, рабочая одежда.	
1400 оборотов/мин.	Опции: Предварительная стирка 	Циклы полоскания: 2
 Пэды 40 °C		максимум 1,5 кг
Изделия	Пэды или полировочные диски из микрофибры	
Совет	- Перед основной стиркой выполняется предварительное полоскание. - Используйте специальные моющие средства.	
1400 оборотов/мин.	Опции: 2. Предварительное полоскание 	Циклы полоскания: 3

Пакеты программ

Можно выбрать различные пакеты программ. Выбранные программы из пакетов программ будут отображаться в списке *Специальные программы*.

Стандартный

Новые мопы от 60 °C до 90 °C		максимум 8,0 кг
Изделия	Мопы из хлопка, смесовой ткани или микрофибры	
Совет	- Для обработки новых мопов Из тканей удаляются остатки химических веществ, используемых при производстве. Влагопоглощаемость волокон при протирке увеличивается. - Используйте универсальное моющее средство или моющее средство для цветного белья. - Не используйте кондиционер.	
1400 оборотов/мин.	Опции: Микрофибра 	Циклы полоскания: 2

Обзор программ

Гардины хол. до 40 °С		максимум 3,0 кг
Изделия	Гардины, для которых производитель разрешает машинную стирку	
Совет	<ul style="list-style-type: none"> - Перед основной стиркой выполняется предварительное полоскание. - Для сильно мнущихся текстильных изделий отключите отжим. 	
600 оборотов/мин	Опции: Предварительная стирка 	Циклы полоскания: 3
Дополнительное полоскание		максимум 8,0 кг
Изделия	Текстильные изделия, которые должны быть только прополосканы и отжаты	
Совет	<ul style="list-style-type: none"> - Для выполаскивания остатков моющих средств. - Для удаления крупных частиц загрязнений перед стиркой. - Обратите внимание на предустановленную скорость отжима. 	
1400 оборотов/мин.		Циклы полоскания: 2
Слив/Отжим		максимум 8,0 кг
Совет	Обратите внимание на предустановленную скорость отжима.	
1400 оборотов/мин.		
Очистка машины 70 °С		без загрузки
	<p>Для очистки бака и системы слива.</p> <ul style="list-style-type: none"> - Загрузите универсальное моющее средство в камеру . - При частом использовании программ дезинфекции регулярно запускайте программу <i>Очистка машины</i>. 	

Предварительная подготовка мопов (ready to use)

- В процессе осуществляется стирка и пропитка мопов тем средством, которым будет производиться уборка и/или дезинфекция.
- Перед основной стиркой выполняется отжим* и предварительное полоскание.
- При дезинфекции залив воды не осуществляется через отсек для ополаскивателя.

Мопы + пропитка 60 °C		максимум 8,0 кг
Изделия	Мопы из хлопка, смесовой ткани или микрофибры	
Совет	Добавьте средство для пропитки через отсек для кондиционера или используйте систему внешнего дозирования.	
0-60 с.	Опции: 2. Предварительное полоскание  , Микрофибра 	Циклы полоскания: 2-5*
Мопы плюс + пропитка от 40 °C до 90 °C		максимум 8,0 кг
Изделия	Мопы из хлопка, смесовой ткани или микрофибры	
Совет	Добавьте средство для пропитки через отсек для кондиционера или используйте систему внешнего дозирования.	
0-60 с.	Опции: 2. Предварительное полоскание  , Микрофибра 	Циклы полоскания: 2-5*
 Дезинфекция мопов + пропитка 85 °C		максимум 8,0 кг
Изделия	Мопы из хлопка, смесовой ткани или микрофибры	
Совет	<ul style="list-style-type: none"> - Можно выбрать другие параметры дезинфекции. - Используйте стиральный порошок с дезинфектантом. 	
0-60 с.	Опции: 2. Предварительное полоскание  , Микрофибра 	Циклы полоскания: 3-6*
 Дезинфекция мопов + пропитка 70 °C		максимум 8,0 кг
Изделия	Мопы из хлопка, смесовой ткани или микрофибры	
Совет	<ul style="list-style-type: none"> - Можно выбрать другие параметры дезинфекции. - Используйте специальные моющие средства. Обратите внимание на местные требования к дезинфекции. 	
0-60 с.	Опции: 2. Предварительное полоскание  , Микрофибра 	Циклы полоскания: 3-6*

Обзор программ

Пропитка mopов		максимум 8,0 кг
Изделия	Mопы из хлопка, смесовой ткани или микрофибры	
Совет	<ul style="list-style-type: none">- Для последующей пропитки чистых mopов.- Добавьте средство для пропитки через отсек для кондиционера или используйте систему внешнего дозирования.	
0–60 с.		Цикл полоскания: 1

* Установки можно изменить на уровне пользователя.

Предварительная подготовка протирочных салфеток (ready to use)

- В процессе осуществляется стирка и пропитка протирочных салфеток тем средством, которым будет производиться уборка и/или дезинфекция.
- Перед основной стиркой выполняется предварительное полоскание.
- При дезинфекции залив воды не осуществляется через отсек для ополаскивателя.

Протирочные салфетки + пропитка 60 °C		максимум 4,0 кг
Изделия	Протирочные салфетки из хлопка, смесовой ткани или микрофибры	
Совет	Добавьте средство для пропитки через отсек для кондиционера или используйте систему внешнего дозирования.	
0–60 с.	Опции: Предварительная стирка 	Циклы полоскания: 2–5*
Протирочные салфетки плюс + пропитка от 40 °C до 90 °C		максимум 4,0 кг
Изделия	Протирочные салфетки из хлопка, смесовой ткани или микрофибры	
Совет	Добавьте средство для пропитки через отсек для кондиционера или используйте систему внешнего дозирования.	
0–60 с.	Опции: Предварительная стирка 	Циклы полоскания: 2–5*
 Дезинфекция протирочных салфеток + пропитка 85 °C		максимум 4,0 кг
Изделия	Протирочные салфетки из хлопка, смесовой ткани или микрофибры	
Совет	<ul style="list-style-type: none"> - Можно выбрать другие параметры дезинфекции. - Используйте специальные моющие средства. 	
0–60 с.	Опции: Предварительная стирка 	Циклы полоскания: 3–6*
 Дезинфекция протирочных салфеток + пропитка 70 °C		максимум 4,0 кг
Изделия	Протирочные салфетки из хлопка, смесовой ткани или микрофибры	
Совет	<ul style="list-style-type: none"> - Можно выбрать другие параметры дезинфекции. - Используйте специальные моющие средства. Обратите внимание на местные требования к дезинфекции. 	
0–60 с.	Опции: Предварительная стирка 	Циклы полоскания: 3–6*







Обзор программ

Пропитка протирочных салфеток		максимум 4,0 кг
Изделия	Протирочные салфетки из хлопка, смесовой ткани или микрофибры	
Совет	- Для последующей пропитки чистых протирочных салфеток. - Добавьте средство для пропитки через отсек для кондиционера или используйте систему внешнего дозирования.	
0–60 с.	Опции: Предварительная стирка 	Цикл полоскания: 1

* Установки можно изменить на уровне пользователя.

Ready to use

- Остаточную влажность после подготовки можно выбрать с помощью сенсорной кнопки .

Мопы + пропитка  от 40 °C до 90 °C		максимум 8,0 кг
Изделия	Мопы из хлопка, смесовой ткани или микрофибры	
Совет	<ul style="list-style-type: none"> - В процессе осуществляется стирка и пропитка мопов. - Перед основной стиркой выполняется отжим* и предварительное полоскание. - Добавьте средство для пропитки через отсек для кондиционера или используйте систему внешнего дозирования. 	
	Опции: Предварительное полоскание  , Микрофибра 	Циклы полоскания: 2-5*
Пропитка мопов  хол.		максимум 8,0 кг
Изделия	Мопы из хлопка, смесовой ткани или микрофибры	
Совет	<ul style="list-style-type: none"> - Для последующего пропитывания чистых мопов. - Добавьте средство для пропитки через отсек для кондиционера или используйте систему внешнего дозирования. 	
		Цикл полоскания: 1

* Установки можно изменить на уровне пользователя.

Обзор программ



Спецодежда

Масло/жир специальная от 60 °С до 90 °С		максимум 8,0 кг
Изделия	Рабочие костюмы, куртки, шапочки, салфетки для протирки из хлопка или смесовой ткани	
Совет	- При сильном загрязнении включите опцию предварительной стирки. - Используйте жидкие моющие средства.	
1400 оборотов/мин.	Опции: Предварительная стирка 	Циклы полоскания: 3
Пыль/мука специальная от 40 °С до 90 °С		максимум 8,0 кг
Изделия	Рабочая одежда, загрязнённая пылью или мукой, и салфетки для протирки из хлопка или смесовой ткани	
Совет	- При автоматической предварительной стирке удаляются грубые загрязнения. При очень сильном загрязнении дополнительно включите вторую предварительную стирку. - При стойких загрязнениях выберите опцию предварительной стирки.	
1400 оборотов/мин.	Опции: Предварительная  , Предварительное полоскание 	Циклы полоскания: 3
Интенсивная стирка от 60 °С до 90 °С		максимум 8,0 кг
Изделия	Сильно загрязнённая рабочая одежда из хлопка, льна или смесовой ткани	
Совет	Вследствие высокого уровня воды достигается особенно хороший результат стирки и полоскания.	
1400 оборотов/мин.	Опции: Предварительная стирка 	Циклы полоскания: 2

Основные программы

Хлопок/лён 90°C максимум 8,0 кг		
Изделия	Изделия из хлопка, льна или смесовой ткани	
Совет	Можно запрограммировать дополнительное предварительное полоскание.*	
1400 оборотов/мин.	Опции: Предварительная стирка 	Циклы полоскания: 2-5*
Цветное бельё от 30 °C до 60 °C максимум 8,0 кг		
Изделия	Изделия из хлопка, льна или смесовой ткани	
Совет	<ul style="list-style-type: none"> - Тёмноокрашенные текстильные изделия стирайте средством для стирки цветных тканей или жидким моющим средством. - Можно запрограммировать дополнительное предварительное полоскание.* 	
1400 оборотов/мин.	Опции: Предварительная стирка 	Циклы полоскания: 2-5*
Смешанная от 30 °C до 60 °C максимум 4,0 кг		
Изделия	Текстильные изделия с синтетическими и смешанными волокнами или простой в уходе хлопок	
Совет	<ul style="list-style-type: none"> - При стирке легко мнущихся изделий уменьшите скорость окончательного отжима. - Можно запрограммировать дополнительное предварительное полоскание.* 	
1200 оборотов/мин	Опции: Предварительная стирка 	Циклы полоскания: 2-4*
Экспресс от 20 °C до 60 °C максимум 4,0 кг		
Изделия	Текстильные изделия из хлопка, которые почти не были в носке или имеют лишь незначительные загрязнения	
1400 оборотов/мин.	Опции: Полоскание плюс 	Цикл полоскания: 1

Обзор программ

Тонкие гардины хол. до 40 °С		максимум 3,0 кг
Изделия	Гардины, для которых производитель разрешает машинную стирку	
Совет	Для сильно мнущихся текстильных изделий отключите отжим.	
600 оборотов/мин	Опции: Предварительная  , Полоскание плюс 	Циклы полоскания: 2

* Установки можно изменить на уровне пользователя.

Можно дополнить программы стирки опциями.

К каждой программе можно добавить только индивидуальный набор опций. Если для программы не указана какая-либо опция, то её выбор не предусмотрен в данной программе.

Выбор опций

У некоторых программ опция предлагается непосредственно в основном меню.

- Коснитесь сенсорной кнопки опции, конкретная опция будет активирована.

У некоторых программ опции выбираются через подменю *Опции*.

- Коснитесь сенсорной кнопки *Опции*.
- Выберите одну или две опции из предложенных.

Предварительная стирка

Для сильно загрязнённого белья можно дополнительно выбрать опцию предварительной стирки. Перед основной стиркой осуществляется предварительная стирка сильно загрязненного белья.

Предварительное полоскание

Бельё прополаскивается перед основной стиркой для удаления сильных загрязнений, таких как пыль, песок.

Полоскание плюс

Для особенно хорошего результата полоскания может быть включён дополнительный цикл полоскания.

Микрофибра

Мопы из микрофибры охлаждаются по окончании основной стирки.

Особенности выполнения программы

Отжим

Скорость окончательного отжима

При выборе программы на дисплее всегда отображается максимальная скорость окончательного отжима.

Уменьшение скорости окончательного отжима возможно.

Однако нельзя выбрать скорость окончательного отжима, превышающую максимальную скорость, указанную в обзоре программ.

Промежуточный отжим



Бельё отжимается после основной стирки и между циклами полоскания. При уменьшении скорости окончательного отжима скорость промежуточного отжима также уменьшается.

Отказ от промежуточного отжима и окончательного отжима

- Выберите программную установку *Скорость отжима 0*.

После окончательного цикла полоскания вода сливается, и включается функция защиты от сминания.

Отжим в программах стирки mopов и протирочных салфеток

В программах, в которых обрабатываются mopы и протирочные салфетки, можно установить остаточную влажность материала в зависимости от программы либо с помощью сенсорной кнопки *Длительность отжима* , либо с помощью сенсорной кнопки *Остаточная влажность* . Установленное количество оборотов можно изменить (см. главу «Уровень пользователя»).

Защита от сминания

После завершения программы барабан вращается ещё максимум 30 минут, предотвращая образование складок на белье. Стиральную машину можно открыть в любое время.

В некоторых программах защита от сминания после завершения программы не производится.

Изменение выполнения программы

Изменение программы

Внесение изменений в программу после её запуска произвести невозможно.

Чтобы выбрать другую программу, необходимо сначала прервать (отменить) запущенную программу.

При изменении положения переключателя программ на дисплее появляется Выбор программы не возможен. Текст гаснет, когда переключатель переставляется на исходную программу.

Прерывание программы

В любое время после запуска программы стирки можно отменить её выполнение.

Программы дезинфекции можно прервать только при вводе PIN-кода.

- Коснитесь кнопки *Старт/Стоп*.
- Выберите Прервать программу.

Стиральная машина откачивает моющей раствор. Выполнение программы прервано. Происходит разблокировка дверцы.

- Откройте дверцу.
- Достаньте бельё.

Если вы хотите выбрать другую программу:

- Закройте дверцу.
- Выберите нужную программу.
- При необходимости добавьте моющие средства в отсек для моющих средств и добавок.
- Коснитесь кнопки *Старт/Стоп*.

Новая программа запускается.

Включение стиральной машины после отключения сети электропитания

Если стиральная машина будет выключена во время стирки нажатием кнопки ①, программа будет прервана.

- Снова включите стиральную машину кнопкой ①.
- Обратите внимание на сообщение на дисплее.
- Коснитесь кнопки *Старт/Стоп*.

Если отключение сети вызвано нарушением электроснабжения, программа прерывается.

- После восстановления сети подтвердите сообщение на дисплее кнопкой *ОК*.
- Коснитесь кнопки *Старт/Стоп*.

Выполнение программы продолжается.

Изменение выполнения программы

Добавление/извлечение белья

В течение первых минут после запуска программы можно добавить или извлечь бельё.

- Коснитесь кнопки *Старт/Стоп*.

На дисплее появится:

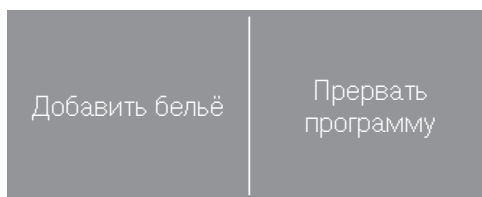

- Коснитесь сенсорной кнопки *Добавить бельё*.

Программа стирки будет остановлена, дверца разблокируется.

- Откройте дверцу.
- Добавьте бельё или достаньте отдельные вещи и одежду.
- Закройте дверцу.
- Коснитесь кнопки *Старт/Стоп*.

Программа стирки будет продолжена.

После запуска программы стиральная машина не может определить изменения в количестве белья.

Поэтому после добавления или извлечения части белья машина всегда ориентируется на максимальную загрузку.

Дверца не открывается, если:

- температура моющего раствора выше 55 °С.

При температуре выше 55 °С в барабане дверь заблокирована. Только после падения температуры ниже 55 °С будет снята блокировка дверцы.

⚠ Опасность поражения электрическим током из-за напряжения сети.

Работы по чистке и техобслуживанию должны выполняться только на обесточенных приборах.

Отключите стиральную машину от электросети.

Очистка корпуса и панели управления

⚠ Повреждения вследствие использования чистящих средств. Чистящие средства, содержащие растворители, абразивные чистящие средства, средства для чистки стекол или универсального действия могут повредить пластиковые поверхности и другие детали. Не используйте такие чистящие средства.

⚠ Повреждения вследствие попадания воды.

При очистке струёй воды из-за сильного давления вода может попасть в стиральную машину и повредить компоненты.

Не мойте стиральную машину струёй воды из шланга.

■ Очищайте корпус и панель управления, используя мягкое моющее средство или мыльный раствор, и вытирайте их насухо мягкой салфеткой.

■ Очищайте барабан, а также другие детали прибора, выполненные из нержавеющей стали, с помощью средства, предназначенного для чистки нержавеющей стали.

Очистка отсека для моющих средств и добавок

Стирка при низких температурах и использование жидких моющих средств способствуют размножению микроорганизмов и образованию налёта в отсеке.

■ В целях обеспечения гигиены регулярно очищайте весь отсек для моющих средств и добавок.

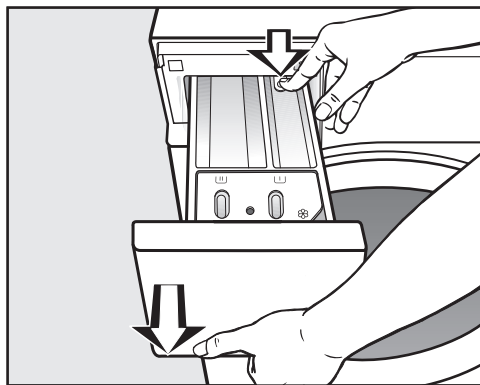

■ Выдвиньте отсек для моющих средств и добавок до упора, нажмите на кнопку открывания и извлеките отсек.

■ Промойте отсек для моющих средств и добавок тёплой водой.

Чистка и уход

Очистка сифона и канала в отсеке для моющих средств

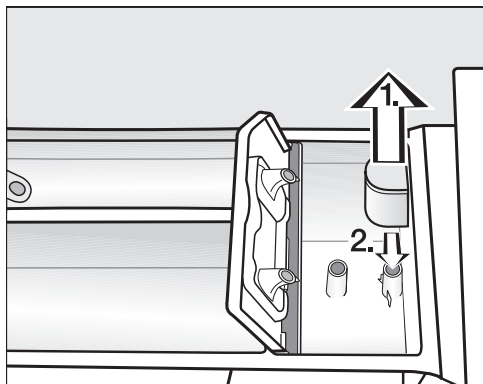

- Извлеките сифон из камеры ⌘ . Промойте сифон под проточной тёплой водой. Также очистите трубку, на которой находится сифон.
- Наденьте сифон обратно.

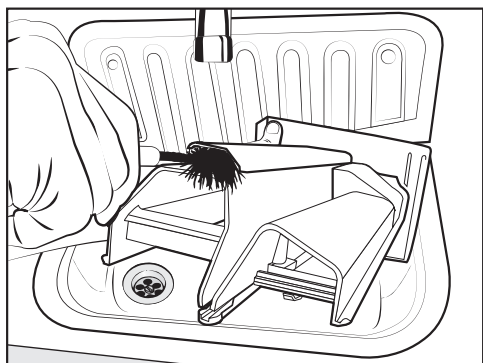

- Очистите канал подачи кондиционера тёплой водой и щёткой.

Очистка места размещения отсека для моющих средств

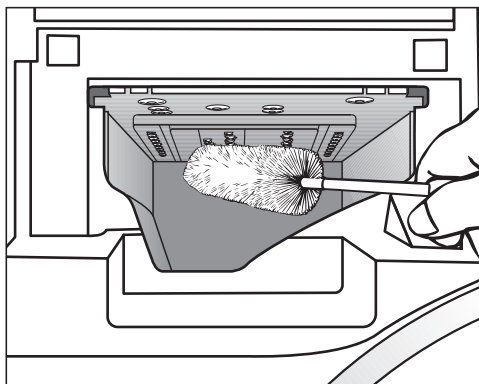

- С помощью ёршика для мытья бутылок удалите остатки моющих средств и отложения извести с форсунок подачи воды в отсеке для моющих средств.
 - Снова вставьте отсек для моющих средств и добавок.
- Совет:** Оставьте отсек для моющих средств и добавок приоткрытым, чтобы он мог высохнуть.

Очистка барабана, бака для моющего раствора и системы слива

При необходимости можно очистить барабан, бак и систему слива.

- Запустите программу *Очистка машины*.
- Засыпьте стиральный порошок в камеру  отсека для моющих средств.
- Проверьте по окончании программы внутренний барабан и извлеките оставшиеся грубые загрязнения.

При частом использовании программ дезинфекции регулярно запускайте программу *Очистка машины*.

Очистка сеток фильтров подачи воды

Для защиты клапанов залива воды стиральная машина имеет сетки фильтров. Проверяйте эти сетки через каждые 6 месяцев. При частых перебоях в сети водоснабжения этот период может быть сокращён.

Очистка сеток в заливных шлангах

- Перекройте водопроводный кран.
- Отверните заливной шланг от водопроводного крана.

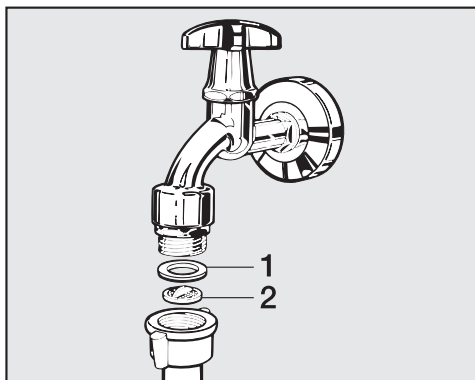

- Снимите резиновый уплотнитель **1** с направляющей.
- Захватите плоскогубцами или пассатижами край пластиковой сетки **2** и вытащите её.
- Очистите пластиковую сетку фильтра.
- Установка сетки фильтра выполняется в обратной последовательности.

Чистка и уход

Обратите внимание на то, чтобы из резьбового соединения не сочилась вода.

В этом случае его следует подтянуть.

Очистка фильтров входного патрубка заливных клапанов

- Осторожно отверните плоскогубцами ребристую пластиковую гайку с входного патрубка.

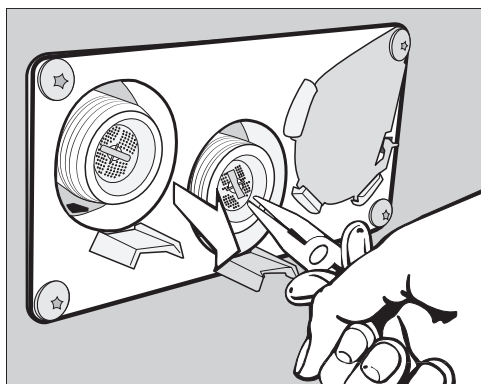

- Извлеките сетку фильтра плоскогубцами, взявшись за перегородку, и очистите сетку. Установка сетки фильтра выполняется в обратной последовательности.

После очистки сетки фильтров должны быть установлены обратно.

Можно самостоятельно устранить большинство неполадок, возникающих при ежедневной эксплуатации машины. Во многих случаях это позволит сэкономить время и денежные средства, так как не придётся вызывать специалиста сервисной службы.





Нижеприведенные таблицы помогут найти причины возникающих неисправностей и устранить их.

Не запускается ни одна программа стирки

Проблема	Причина и устранение
Дисплей не горит и сенсорная кнопка <i>Старт/стоп</i> не горит и не мигает.	Отсутствует электропитание стиральной машины. <ul style="list-style-type: none"> ■ Проверьте, включена ли стиральная машина. ■ Проверьте, подключена ли она к электросети. ■ Проверьте, в порядке ли предохранитель в системе электропроводки здания.
	Стиральная машина автоматически выключилась (функция энергосбережения). <ul style="list-style-type: none"> ■ Снова включите стиральную машину кнопкой ①.
На дисплее появляется сообщение: i Дверца не блокируется. Обратитесь в сервисную службу.	Дверца закрыта неправильно. Замок дверцы не заблокировался. <ul style="list-style-type: none"> ■ Закройте дверцу ещё раз. ■ Запустите программу снова. Если сообщение об ошибке появится снова, обратитесь в сервисную службу.
При выборе программы <i>Отжим</i> она не запускается.	Не выполнен ввод в эксплуатацию. <ul style="list-style-type: none"> ■ Выполните <i>Ввод в эксплуатацию</i>, как описано в соответствующей главе.
Дисплей не горит и сенсорная кнопка <i>Старт/стоп</i> медленно мигает.	Дисплей автоматически выключается в целях экономии электроэнергии. <ul style="list-style-type: none"> ■ Коснитесь любой кнопки. Дисплей включится повторно.

Что делать, если . . . ?

Прерывание программы и сообщение о неисправности

Проблема	Причина и устранение
 Ошибка слива воды.	Заблокирован или нарушен слив воды. ■ Обратитесь в сервисную службу.
 Ошибка залива воды. Откройте водопроводный кран.	Заблокирована или нарушена подача воды. ■ Проверьте, достаточно ли открыт водопроводный кран. ■ Проверьте, нет ли перегибов у шланга подачи воды.
	Давление воды слишком низкое. ■ Включите установку Низкое давление воды (см. главу «Уровень пользователя», раздел «Низкое давление воды»).
	Засорены сетки фильтров подачи воды. ■ Очистите сетки (см. главу «Чистка и уход», раздел «Чистка сеток фильтров подачи воды»).
 Сработала система Waterproof	Сработала система защиты от протечек. ■ Закройте водопроводный кран. ■ Обратитесь в сервисную службу.
 Температура дезинфекции не достигнута.	Во время выполнения программы дезинфекции требуемая температура не была достигнута. ■ Стиральная машина не провела дезинфекцию надлежащим образом. ■ Повторите запуск программы.
 Ошибка F. Если нов. запуск машины не произведён, обратитесь в сервис. службу.	Имеется неполадка. ■ Отключите стиральную машину от сети электропитания. ■ Подождите минимум 2 минуты , прежде чем снова подключать стиральную машину к электросети. ■ Снова включите стиральную машину. ■ Повторите запуск программы. Если сообщение об ошибке появится снова, обратитесь в сервисную службу.

На дисплее отображается сообщение о неисправности¹

Проблема	Причина и устранение
i Дозирующая канистра пуста	Одна из канистр для внешнего дозирования моющего средства пуста. ■ Наполните канистру моющим средством.
i Канистра 1 пуста	Канистра 1 для внешнего дозирования моющего средства почти пуста. Сообщение может относиться к одной из канистр с 1 по 6. ■ Наполните канистру моющим средством. ■ Сбросьте счётчик системы раннего оповещения (см. главу «Уровень пользователя», раздел «Счётчик системы раннего оповещения»)
i Проверить залив горячей воды	Залив горячей воды заблокирован или затруднён. ■ Проверьте, достаточно ли открыт кран горячей воды. ■ Проверьте, нет ли перегибов у шланга подачи воды.
i Выровняйте стир. машину. Бельё отжато недостаточно	При окончательном отжиге установленная скорость отжима не достигнута ввиду высокого дисбаланса. ■ Проверьте, стоит ли машина ровно по уровню. ■ Повторите отжим белья.
i Машина негерметична	Стиральная машина или сливной клапан негерметичны. ■ Закройте водопроводный кран. ■ Обратитесь в сервисную службу.

¹ Указания появляются в конце программы и при включении машины, и их необходимо подтвердить сенсорной кнопкой ОК.

Что делать, если . . . ?

Неудовлетворительный результат стирки

Проблема	Причина и устранение
После стирки жидким моющим средством белье недостаточно чистое.	<p>Жидкие моющие средства не содержат отбеливающих компонентов. Ими не всегда можно удалить пятна от фруктового сока, кофе или чая.</p> <ul style="list-style-type: none">■ Используйте стиральные порошки с отбеливателем.■ Наполните пятновыводителем ячейку  и жидким моющим средством дозатор в форме шарика.■ Никогда не дозируйте жидкое моющее средство вместе с пятновыводителем в отсек для моющих средств и добавок.
На выстиранных тёмных текстильных изделиях имеются белые остатки вещества, напоминающего стиральный порошок.	<p>Моющее средство содержит нерастворимые в воде компоненты (цеолиты) для смягчения воды. Они оседают на текстильных изделиях.</p> <ul style="list-style-type: none">■ Попробуйте удалить эти остатки после сушки с помощью щётки.■ В следующий раз стирайте тёмные текстильные изделия моющими средствами без содержания цеолитов. Большинство жидких моющих средств не содержит цеолитов.
Текстильные изделия с загрязнением, содержащим жир, не отстирались.	<ul style="list-style-type: none">■ Выберите программу с предварительной стиркой. Выполните предварительную стирку с жидким моющим средством.■ При проведении основной стирки воспользуйтесь универсальным стиральным порошком. <p>Для сильно загрязнённой спецодежды для основной стирки рекомендуется применять особые, специальные моющие средства. Пожалуйста, уточните информацию у поставщиков и производителей моющих и чистящих средств.</p>
На выстиранном белье остаётся серый эластичный налет (частицы жира).	<p>Дозировка моющего средства была слишком низкой. Бельё было сильно загрязнено жиром (жидкими маслами, мазями).</p> <ul style="list-style-type: none">■ При такого рода загрязнении белья дозируйте больше моющего средства или используйте жидкое моющее средство.■ Перед следующей стиркой запустите программу при 60 °C с жидким моющим средством без белья.



Общие проблемы, связанные с работой стиральной машины

Проблема	Причина и устранение
Во время отжима машина стоит неустойчиво.	<p>Ножки машины стоят неровно и не закреплены контргайкой.</p> <ul style="list-style-type: none"> ■ Выровняйте машину, чтобы она стояла устойчиво, и закрепите ножки контргайкой.
В отсеке для моющих средств и добавок скопилось много остатков моющих средств.	<p>Недостаточный напор воды.</p> <ul style="list-style-type: none"> ■ Очистите сетки фильтров подачи воды. <p>Стиральные порошки в сочетании со смягчителем воды, как правило, склеиваются.</p> <ul style="list-style-type: none"> ■ Вымойте отсек для моющих средств. В дальнейшем заполняйте отсек сначала моющим средством, затем смягчающим средством.
Кондиционер вымывается не полностью или в кювете ☼ остаётся слишком много воды.	<p>Сифон занимает неправильное положение или засорён.</p> <ul style="list-style-type: none"> ■ Очистите сифон, см. главу «Чистка и уход», раздел «Чистка отсека для моющих средств и добавок».
На дисплее отображаются сообщения на иностранном языке.	<p>Была изменена установка языка сообщений на дисплее.</p> <ul style="list-style-type: none"> ■ Выключите и снова включите стиральную машину. <p>На дисплее появится установленный язык пользователя.</p> <hr/> <p>Язык пользователя был изменён.</p> <ul style="list-style-type: none"> ■ Установите нужный язык (см. главу «Уровень пользователя», раздел «Язык»).
Стиральная машина отжала бельё не так, как обычно. Бельё мокрое.	<p>При окончательном отжиге был определён большой дисбаланс, и скорость вращения барабана автоматически уменьшилась.</p> <ul style="list-style-type: none"> ■ Всегда кладите в барабан разные по размеру вещи, чтобы добиться лучшего распределения белья.

Что делать, если . . . ?

Проблема	Причина и устранение
Барабан стоит на месте, но выполнение программы продолжается.	<ul style="list-style-type: none">■ С помощью кнопки ① выключите стиральную машину и снова включите её.■ Обратите внимание на сообщение на дисплее.■ Коснитесь кнопки <i>Старт/Стоп</i>. <p>Барабан снова начнёт вращение, и выполнение программы продолжится.</p>

Дверца не открывается.

Проблема	Причина и устранение
<p>Дверцу нельзя открыть во время процесса стирки.</p>	<p>Во время процесса стирки дверца заблокирована.</p> <ul style="list-style-type: none"> ■ Коснитесь сенсорной кнопки <i>Старт/Стоп</i>. ■ Выберите <i>Прервать программу</i> или <i>Добавить бельё</i>. <p>Дверца разблокируется, и её можно будет открыть.</p>
	<p>Уровень воды в барабане слишком высокий.</p> <ul style="list-style-type: none"> ■ Прервите программу. Стиральная машина откачает имеющуюся воду.
<p>В конце программы или после её прерывания на дисплее появляется сообщение:  Охлаждение или  Комфортное охлаждение.</p>	<p>В целях защиты от ошпаривания дверцу невозможно открыть при температуре моющего раствора выше 55 °С.</p> <ul style="list-style-type: none"> ■ Дождитесь, когда температура в барабане опустится и сообщение на дисплее погаснет.
<p>На дисплее появляется сообщение:  Дверной замок заблокирован. Позвоните в сервис. службу.</p>	<p>Замок дверцы заблокирован.</p> <ul style="list-style-type: none"> ■ Обратитесь в сервисную службу.

Что делать, если . . . ?

Открытие дверцы при засорении слива и/или нарушении электроснабжения

 Опасность поражения электрическим током из-за напряжения сети.

Работы по чистке и техобслуживанию должны выполняться только на обесточенных приборах.

Отключите стиральную машину от электросети.

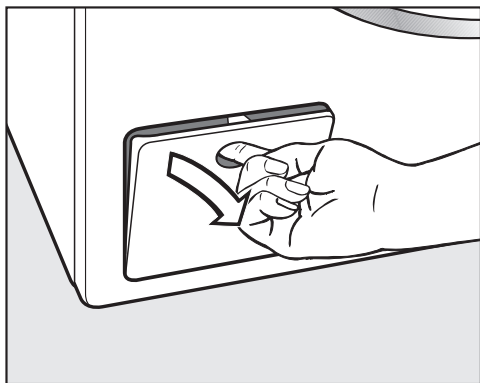

- Откройте клапан системы слива.

Засорение слива

Если слив забит, то в стиральной машине может находиться большое количество воды (макс. 30 л).

 Опасность ошпаривания горячим моющим раствором.

Если незадолго до этого проводилась стирка при высокой температуре, вытекающий моющий раствор горячий.

Осторожно слейте моющий раствор.

Опорожнение барабана

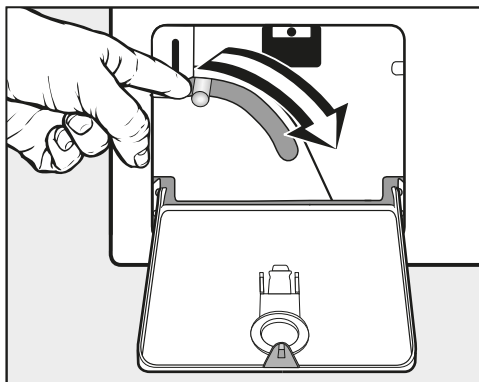

- Нажмите рычаг экстренного опорожнения вниз и плотно прижмите его до тех пор, пока вода не перестанет вытекать.

Открывание дверцы

⚠ Опасность получения травм вследствие вращающегося барабана.

При касании вращающегося барабана существует риск получения травмы.

Перед извлечением белья убедитесь в том, что барабан остановился.

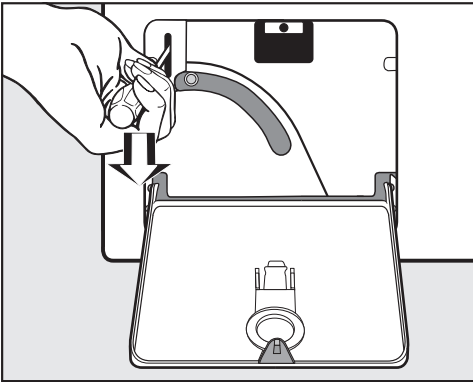

- Разблокируйте дверцу с помощью отвёртки.
- Откройте дверцу.

Сервисная служба

Контактная информация для обращений в случае неисправностей

При возникновении неисправностей, которые вы не можете устранить самостоятельно, обращайтесь, пожалуйста, к сертифицированному сервисному партнёру Miele или в сервисную службу Miele.

Телефон сервисной службы Miele вы найдёте в конце данного документа.

Сервисной службе необходимо сообщить номер модели и заводской номер прибора. Эти данные вы найдёте на типовой табличке.

Типовую табличку можно найти над стеклом люка при открывании дверцы стиральной машины:

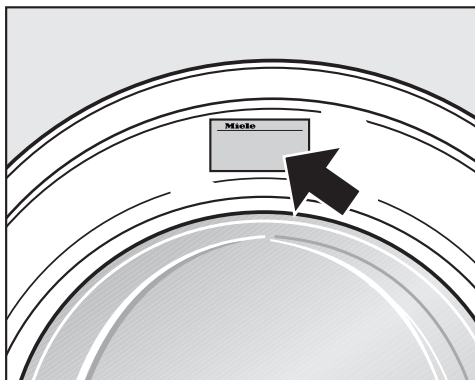

Дополнительно приобретаемые принадлежности

Дополнительные принадлежности для этой стиральной машины вы можете приобрести в магазинах Miele или в сервисной службе Miele.

Условия транспортировки

Прибор должен транспортироваться согласно манипуляционным знакам, указанным на упаковке. Не допускается подвергать прибор ударным нагрузкам при погрузочно-разгрузочных работах.

Условия хранения

Прибор должен храниться в сухом и чистом помещении, при температуре в помещении от +5 до +35°C, избегая воздействия прямых солнечных лучей.

Дата изготовления

Дата изготовления указана на типовой табличке в формате месяц/год.

Срок службы прибора: 10 лет

Срок хранения не установлен

Сертификат соответствия

Сертификат Соответствия № ЕАЭС
RU C-DE.АЯ46.В.03473/19

Срок действия с 05.04.2019 по
04.04.2024

Соответствует требованиям ТР ТС
004/2011 «О безопасности низко-
вольтового оборудования» ТР ТС
020/2011 «Электромагнитная совме-
стимость технических средств»

Монтаж

Вид спереди

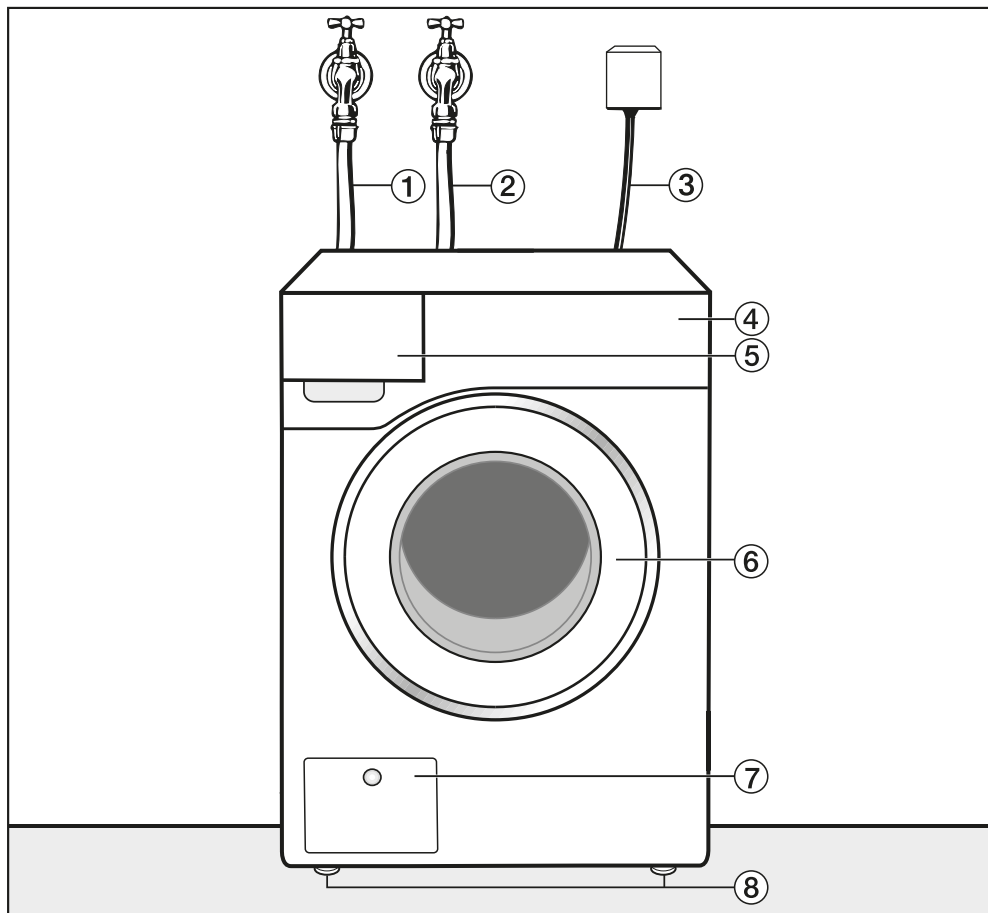

① Шланг подачи холодной воды

② Шланг подачи горячей воды

③ Электроподключение

④ Панель управления

⑤ Отсек для моющих средств и добавок

⑥ Дверца

⑦ Доступ к сливному клапану и устройству аварийного открывания дверцы

⑧ Регулируемые по высоте ножки

Вид сзади

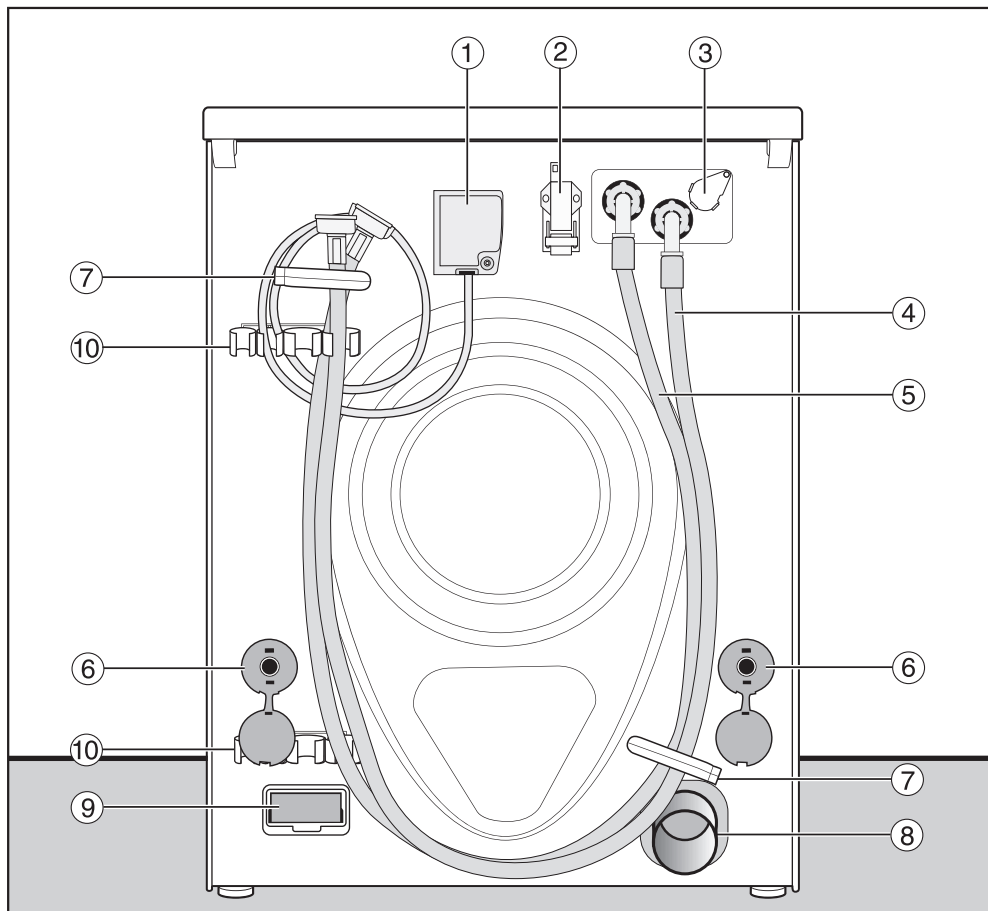

- | | |
|--|---|
| ① Электроподключение | ⑦ Транспортировочные держатели для шлангов |
| ② Порт для связи с внешними приборами | ⑧ Сливная труба |
| ③ Разъём для внешнего дозирования | ⑨ Слот (для внешнего коммуникационного модуля) |
| ④ Заливной шланг (холодная вода) | ⑩ Держатель для снятого транспортировочного крепления |
| ⑤ Заливной шланг (горячая вода), если установлен | |
| ⑥ Стопоры транспортировочных стержней | |

Монтаж

Варианты установки

Вид сбоку

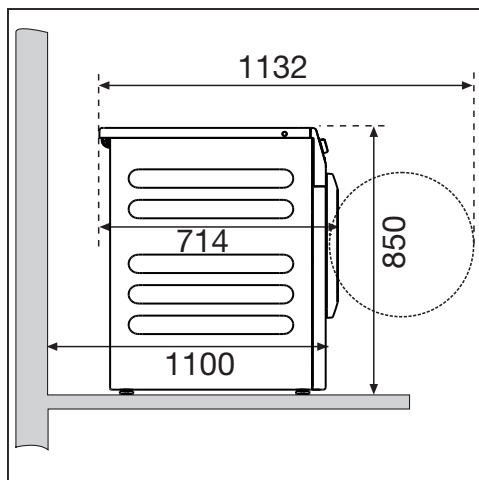

Установка стиральной и сушильной машин в колонну

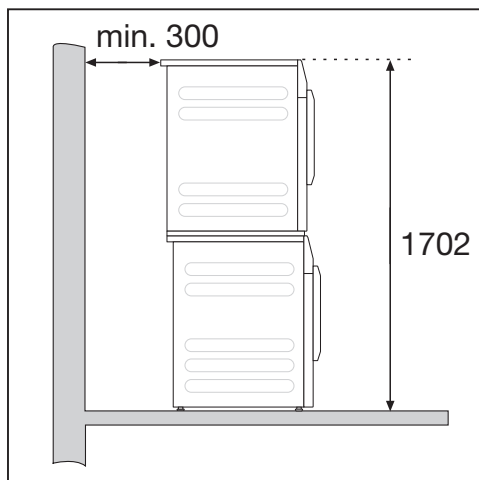

Стиральная машина может устанавливаться в колонну с сушильной машиной Miele. Для этого требуется монтажный комплект (для соедине-

ния стиральной машины с сушильной машиной, дополнительно приобретаемая принадлежность).

Установка на цоколь

Стиральная машина может быть установлена на стальном цоколе (открытом или закрытом, дополнительно приобретаемая принадлежность Miele) или на бетонном цоколе.

! Опасность получения травм вследствие незафиксированной стиральной машины.

При установке на цоколь существует опасность, что стиральная машина может упасть с цоколя во время отжима.

Закрепите стиральную машину крепящими уголками из комплекта.

Указания по установке

Данная стиральная машина не подлежит встраиванию.

! Ущерб вследствие попадания влаги.

Жидкость может привести к неисправностям электрических конструктивных элементов.

Не устанавливайте машину в непосредственной близости или непосредственно над открытым сливом в полу или открытыми сливными желобами.

Транспортировка стиральной машины на место установки

⚠ Опасность получения травм при неправильной транспортировке.

Если стиральная машина опрокинется, вы можете получить травму, а прибор – повреждения.

При транспортировке стиральной машины следите за её устойчивостью.

Транспортировка стиральной машины с помощью тележки

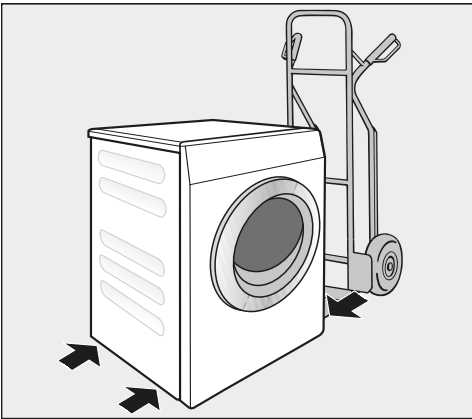

- Транспортируйте стиральную машину с помощью тележки, прислонив машину либо к левой, либо к правой боковой стенке.

⚠ Повреждения вследствие неправильной транспортировки. Задняя и передняя стенка стиральной машины при транспортировке с помощью тележки могут быть повреждены.

Транспортируйте стиральную машину всегда на боку с помощью тележки.

Транспортировка стиральной машины к месту установки

Задний выступ крышки для транспортировки машины.

⚠ Опасность получения травм вследствие непрочности держащейся крышки.

Заднее крепление крышки под воздействием внешних условий может стать хрупким. При перемещении прибора крышка может сломаться.

Перед тем как перемещать прибор, проверяйте прочность выступающей части крышки.

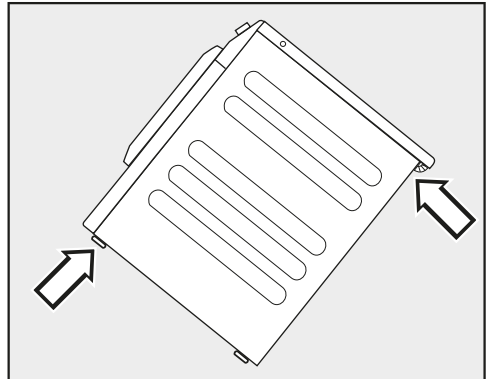

- Переносите стиральную машину, берясь за неё в области передних ножек и заднего выступа крышки.

Монтаж

Поверхность для установки

В качестве поверхности для установки лучше всего подходит бетонное перекрытие. Бетонное перекрытие, в отличие от деревянных перекрытий или перекрытий с «мягкими» свойствами, в меньшей степени подвержено вибрациям при отжиге.

- Устанавливайте стиральную машину в вертикальном, устойчивом положении.
- Не устанавливайте машину на мягких напольных покрытиях, иначе она будет вибрировать при отжиге.

При установке на деревянном напольном покрытии:

- Установите стиральную машину на фанерное основание (минимальные размеры 70 x 60 x 3 см). Прикрепите основание к максимальному количеству балок, соединив его не только с досками пола.

Совет: Поставьте стиральную машину в угол помещения. В углах стабильность горизонтальных перекрытий максимальная.

Снятие транспортировочного крепления

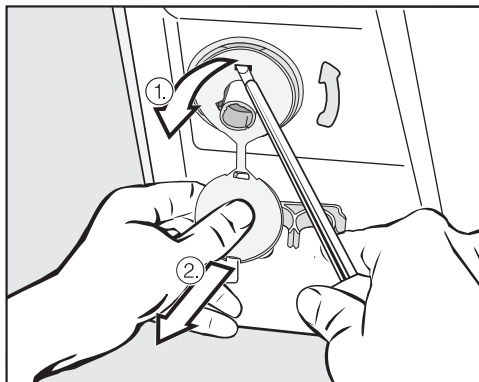

- Удалите левый и правый стопоры.

1. Потяните за прикрепленную заглушку стопора и
2. ослабьте отверткой верхнюю и нижнюю защёлку.

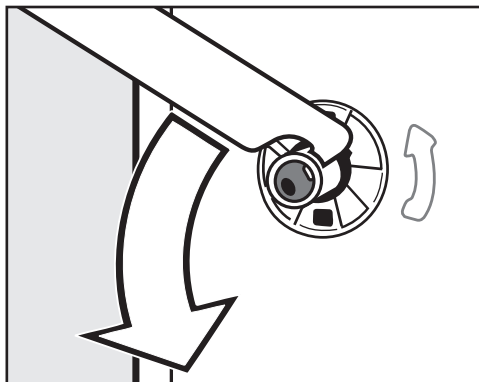

- Поверните левую транспортировочную штангу прилагаемым гаечным ключом на 90°.

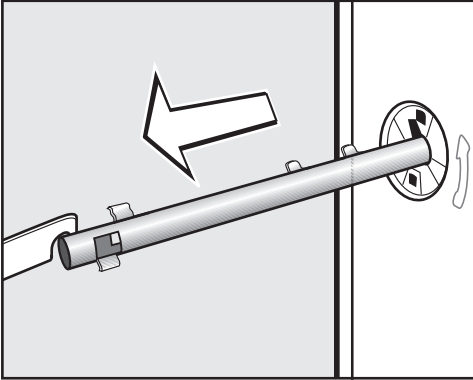

- Извлеките транспортировочную штангу.

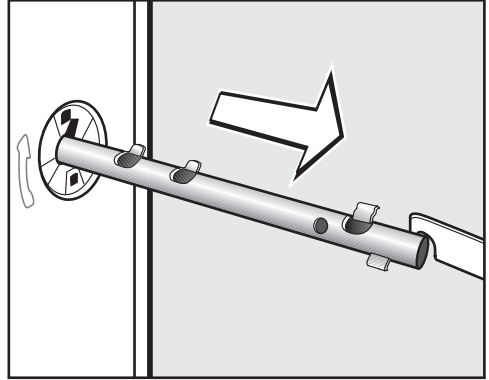

- Извлеките транспортировочную штангу.

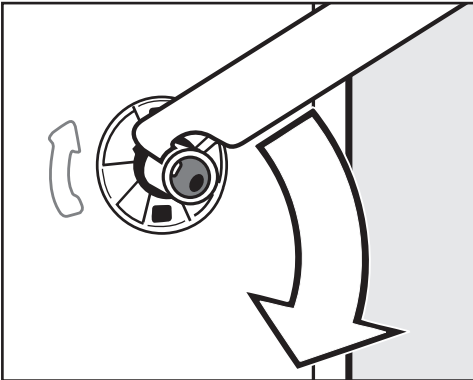

- Поверните правую транспортировочную штангу на 90°.

⚠ Опасность получения травм из-за острых краёв.
В случае прикосновения к незакрытым отверстиям имеется риск получения травмы.
Закройте отверстия, оставшиеся после снятия транспортировочных креплений.

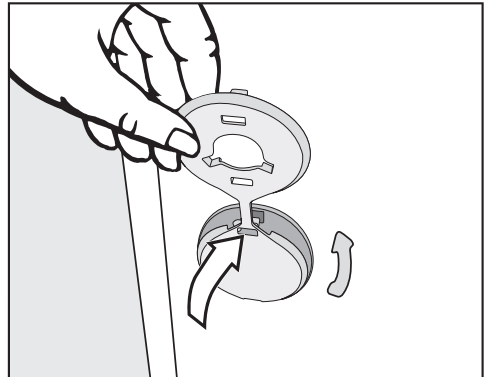

- Закройте отверстия с помощью заглушек.

Монтаж

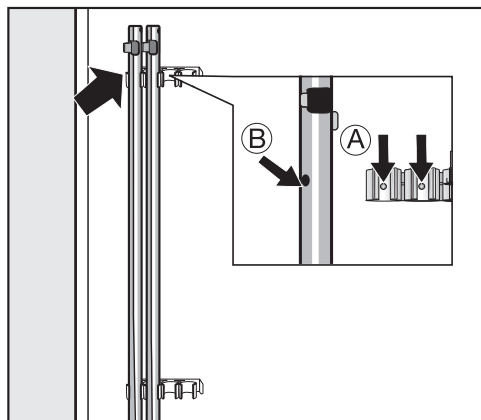

- Закрепите транспортировочные штанги на задней стенке стиральной машины.

Совет: Следите за тем, чтобы отверстия **В** попали в стопор держателя **А**.

! Повреждения вследствие неправильной транспортировки.

При транспортировке без транспортировочного крепления стиральная машина может быть повреждена.

Сохраните транспортировочное крепление. Его необходимо будет снова смонтировать перед транспортировкой машины.

Установка транспортировочного крепления

Установка транспортировочного крепления выполняется в обратной последовательности.

Выравнивание стиральной машины

Стиральная машина должна стоять вертикально и равномерно на четырёх ножках, чтобы можно было гарантировать ее безупречную работу.

Неадекватная установка является причиной повышенного расхода воды и электроэнергии; также возможно смещение машины со своего места.

Выкручивание и фиксация ножки контргайкой

Выравнивание стиральной машины осуществляется с помощью 4 винтовых ножек. В состоянии поставки все ножки ввёрнуты.

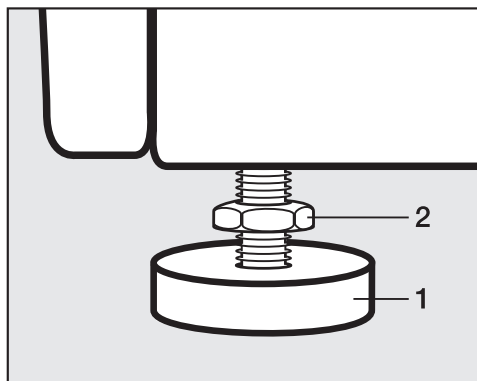

- Отверните контргайку **2** влево гаечным ключом, входящим в комплект поставки. Выверните контргайку **2** вместе с ножкой **1**.

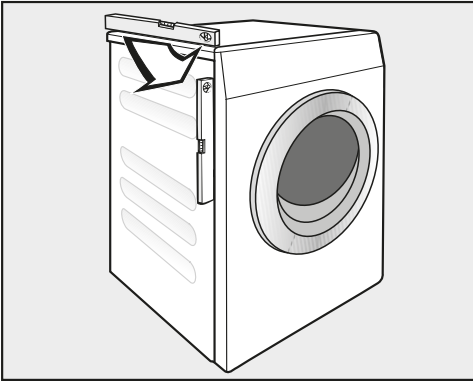

- Проверьте с помощью ватерпаса вертикальное положение машины.
- Удерживайте ножку **1** разводным ключом. Приверните снова контргайку **2** к корпусу гаечным ключом.

⚠ Повреждения вследствие невыравненной стиральной машины. Если ножки прибора не закреплены контргайкой, существует опасность, что стиральная машина может сдвинуться с места. Затяните все 4 контргайки прочно по направлению к корпусу. Проверьте также ножки, которые при выравнивании не вывинчивались.

Крепёжная скоба для цоколя

Крепёжная скоба предотвращает падение стиральной машины с цоколя во время работы.

Крепление с помощью крепёжной скобы предназначено только для бетонного цоколя. Цоколь должен быть ровным и горизонтальным. Основание цоколя должно выдерживать макс. нагрузку на пол при работе прибора, см. технические характеристики.

Перед монтажом проверьте соответствие цоколя минимальному размеру.

Высота: 6 см
Ширина: 60 см
Глубина: 65 см

Позиционирование крепёжной скобы

⚠ Опасность получения травм из-за острых краёв. Крепёжная скоба имеет острые края. Вы можете порезаться о них. Осторожно обращайтесь с крепёжной скобой. При установке крепёжной скобы надевайте перчатки.

Передние ножки прибора должны выступать не менее чем на 3 мм. Стиральная машина должна быть уже выровнена (см. главу «Монтаж», раздел «Выравнивание стиральной машины»).

Монтаж

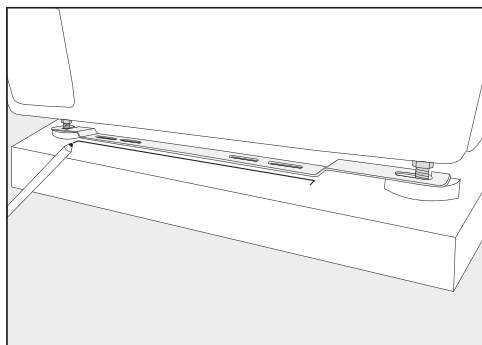

- Установите крепёжную скобу на передние ножки прибора.
- С помощью карандаша отметьте положение переднего края крепёжной скобы.
- Снова снимите крепёжную скобу с ножек прибора.
- Осторожно перемещайте стиральную машину, пока не будет достигнуто места для монтажа крепёжной скобы.

Монтаж крепёжной скобы

- Поместите крепёжную скобу на отметку на цоколе.
- Отметьте в середине двух внешних продольных посадочных отверстий по одной точке для сверления отверстий
- Просверлите 2 отверстия (8 мм) глубиной ок. 55 мм каждое.
- Установите дюбеля в просверленные отверстия.

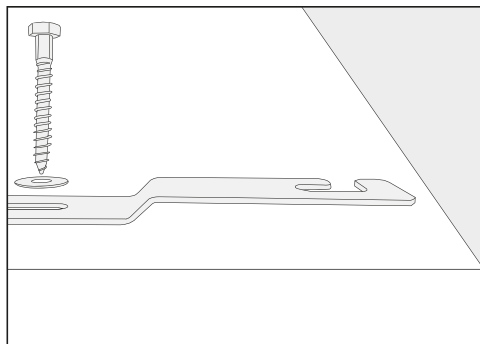

- Установите крепёжную скобу с помощью винтов с шестигранной головкой и подкладных шайб.

Пока не затягивайте винты, чтобы крепёжную скобу можно было перемещать в боковом направлении.

Фиксация стиральной машины крепёжной скобой

- Переместите стиральную машину обратно на смонтированную крепёжную скобу.

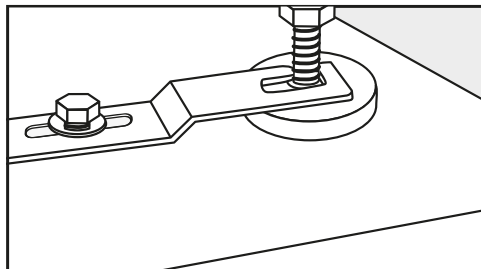

- Вставьте ножки прибора между ножкой и контргайкой в отверстия крепёжной скобы.
- Сдвиньте крепёжную скобу вправо до упора.
- Затяните винты с шестигранной головкой с помощью гаечного ключа.

Стиральная машина зафиксирована в крепёжной скобе.

Внешние устройства управления

Для подключения внешних устройств управления (например, платёжных терминалов, систем дозирования или управления пиковой нагрузкой) требуется коммуникационная коробка XCI-Vox-LG.

Платёжный терминал

Стиральная машина может быть оснащена индивидуальным платёжным терминалом (дополнительно приобретаемая принадлежность). Необходимое при этом перепрограммирование может быть выполнено сервисной службой Миле или авторизованным сервисным партнёром Miele.

Регулярно вынимайте монеты и жетоны из монетоприёмника. Иначе произойдёт сбой в работе платёжного терминала.

Монтаж

Подключение к системе водоснабжения

Подключение холодной воды

Стиральная машина может быть подключена к водопроводу без системы защиты от обратного тока, так как она изготовлена согласно действующим нормам.

Напор воды должен составлять минимум 100 кПа и не превышать максимум 1000 кПа избыточного давления. Если избыточное давление выше 1 000 кПа, необходимо установить редукционный клапан.

Для подключения необходим кран водоснабжения с наружной резьбой 3/4". При отсутствии такового подключение стиральной машины к бытовому водопроводу разрешается выполнять только аттестованным слесарем-сантехником.

Резьбовое соединение находится под давлением водопроводной воды.

Поэтому проверьте, медленно открывая водопроводный кран, насколько герметично соединение. При необходимости измените положение уплотнения и подтяните резьбовое соединение.

Подводящий шланг для холодной воды непригоден для подключения горячей воды.

Переключение на режим работы с холодной водой

Если стиральная машина не будет подключена к горячей воде, необходимо выставить настройки *Вода для основной стирки*, *Вода для предварительной стирки* и *Вода для полоскания* на режим *холодная* (см. главу «Уровень пользователя»).

- Открутите шланг для горячей воды.
- Вкрутите заглушку из комплекта поставки.

Техническое обслуживание

При необходимости замены шланга используйте только оригинальные шланги Miele, выдерживающие давление на разрыв свыше 7.000 кПа.

Для защиты заливных клапанов стиральная машина оснащена фильтром на свободном конце шланга подачи воды и фильтром входного патрубка заливного клапана.

Запрещается удалять фильтры.

Дополнительная принадлежность: удлинитель шланга

В качестве дополнительной принадлежности в продаже в сервисной службе Miele имеются шланги длиной 2,5 или 4,0 м.

Подключение горячей воды*

Температура горячей воды не должна превышать 70 °С.

Чтобы расход энергии при эксплуатации машины с горячей водой был как можно меньшим, подключите стиральную машину к магистральному водопроводу горячей воды. Так называемые «тупиковые линии» (отдельные трубопроводы, ведущие от бойлера к машине) отличаются тем, что при нерегулярном использовании вода в трубах остывает. При этом для нагрева остывшей воды из этих труб будет требоваться больше энергии.

Для подключения горячей воды используйте те же указания, что и для подключения холодной воды.

Заливной шланг (горячий – красные полосы) подключается к крану.

Подключение стиральной машины только к горячей воде невозможно.

* при некоторых конструкциях прибора шланг для горячей воды не установлен.

Переключение на эксплуатацию машины с горячей водой

Если стиральная машина должна быть подключена к горячей воде, можно выставить настройки *Вода для основной стирки*, *Вода для предварительной стирки* и *Вода для полоскания* на режим *горячая* (см. главу «Уровень пользователя»).

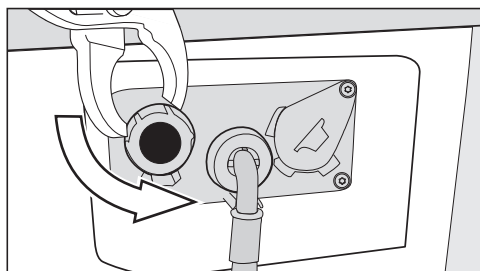

- Открутите заглушку с клапана залива горячей воды.
- Прикрутите шланг для горячей воды.

Слив воды

Сливной клапан

Слив воды из прибора осуществляется с помощью сливного клапана с моторизованным приводом. С помощью обычного углового патрубка DN 70 можно выполнить подключение к имеющемуся сливному отверстию в полу (к отстойнику с сифонным затвором).

Монтаж

Подключение электропитания

Описание действительно для стиральных машин с сетевой вилкой и для машин без сетевой вилки.

Для стиральных машин с сетевой вилкой действует правило:

- Стиральная машина готова к подключению к сети электропитания.
- Необходимо обеспечить постоянный доступ к сетевой розетке, чтобы можно было отключить стиральную машину от сетевого питания.

 Повреждения при подключении к сети с несоответствующим напряжением.

Информация о номинальном потреблении и соответствующем предохранителе указана на типовой табличке.

Сравните данные, приведённые на типовой табличке, с параметрами электросети.

Подключение может быть произведено к стационарной системе электропитания, выполненной только по VDE 0100 или согласно национальным и локальным предписаниям.

Не подключайте машину с помощью удлинителей, тройников и т. п., чтобы исключить потенциальный источник опасности (например, опасность пожара из-за перегрева).

Если имеется стационарное подключение, в месте монтажа необходимо наличие многополюсного отключе-

ния. В качестве размыкающего устройства могут использоваться выключатели с расстоянием между контактами не менее 3 мм. К ним относятся линейные выключатели, предохранители и защитные устройства (IEC/EN 60947). Данное подключение может быть выполнено только специалистом-электриком.

Штекерный разъём или устройство отключения от сети должны быть всегда доступны.

 Опасность поражения электрическим током из-за напряжения сети.

Если стиральная машина отключается от сети, то место отключения должно быть защищено от непреднамеренного повторного включения.

Позаботьтесь о том, чтобы устройство отключения было закрыто или находилось под постоянным наблюдением.

Новое подключение, изменения в подключении или проверку защитного провода, включая проверку правильной защиты предохранителями, может проводиться только аттестованным электриком или специалистом-электромонтажником, знающим действующие нормы и требования предприятий по электроснабжению.

При подключении стиральной машины на альтернативное напряжение смотрите указания по электроподключению в электрической схеме. Это переключение должно выполняться только авторизованным специалистом, авторизованными сервисными партнёрами или сотрудником сервисной службы Miele.

Технические характеристики

Высота	850 мм
Ширина	596 мм
Ширина (для прибора с крышкой из нержавеющей стали)	605 мм
Глубина	714 мм
Глубина при открытой дверце	1132 мм
Вес	прим. 100 кг
максимальная нагрузка на пол при работе	3000 Ньютон
Загрузка	8,0 кг сухого белья
Напряжение питающей сети	см. типовую табличку на задней стенке прибора
Общая потребляемая мощность	см. типовую табличку на задней стенке прибора
Предохранитель	см. типовую табличку на задней стенке прибора
Оценочный уровень шума в месте установки A L _{рА} , согласно EN ISO 11204/11203	< 70 дБ(А) на 20 мкПа
Минимальное гидравлическое давление	100 кПа (1 бар)
Максимальное гидравлическое давление	1 000 кПа (10 бар)
Длина шланга подачи воды	1,55 м
Длина сетевого кабеля	1,80 м
Соответствие нормам по безопасности продукта	согласно EN 50571, EN 60335
Маркировка соответствия нормам	см. типовую табличку

Меню с установками на  уровне пользователя заблокировано от нежелательного доступа. Меню открывается при вводе кода.

Доступ с кодом

Уровень пользователя открывается при вводе кода.

Код **000** (заводская настройка).



Изменение кода

Код доступа к уровню пользователя можно изменить, чтобы защитить стиральную машину от несанкционированного доступа посторонних.

Если введённый код после изменения был забыт, обратитесь в сервисную службу. Сервисная служба сбросит код.

Запишите новый код и надёжно сохраните его.

Вход на уровень пользователя

- Поверните переключатель, например, на программу *Мопы 60 °C*.
- Коснитесь сенсорной кнопки *Дальнейший выбор* .
- Коснитесь сенсорной кнопки *Уровень пользователя* .

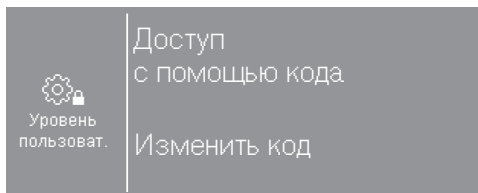

- Выберите *Доступ с помощью кода*.

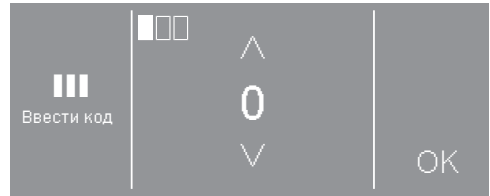

- Введите отдельные цифры, подтверждая каждую нажатием кнопки OK.

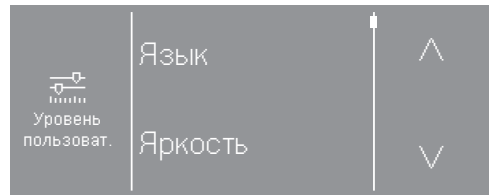

- Выберите нужную установку.

Некоторые установки видны только в случае, если через коммуникационную коробку XCI-Vox-LG подключены внешние приборы.

Выход с уровня пользователя

- Коснитесь сенсорной кнопки  или выключите стиральную машину.

Уровень пользователя

Язык

Текстовые сообщения могут выводиться на дисплей на различных языках. Через подменю Язык можно выбрать один из предустановленных языков.

Для текущей программы язык можно изменить, нажав сенсорную кнопку .

Яркость

Яркость дисплея можно установить с шагом по десять процентов от 10 % до 100 %.

Заводская настройка: 70 %

Текущее время

По выбору в зависимости от установки формата времени можно установить текущее время.

Формат времени

- 24 ч (заводская настройка)
- 12 ч
- Часы выкл.

установить

- Время можно установить.

Громкость зуммера

Можно настроить громкость звука сигнала при завершении программы.

Установка выполняется посредством шкалы с 7 делениями, означающими степени громкости, и может быть дополнительно отключена.

Заводская настройка: выкл.

Звук нажатия кнопок

Можно изменить громкость звука сигнала при касании сенсорных кнопок.

Установка выполняется посредством шкалы с 7 делениями, означающими степени громкости, и может быть дополнительно отключена.

Заводская настройка: обычная

Громкость звук. сигнала

Можно изменить громкость звука приветствия, звучащего при включении стиральной машины.

Установка выполняется посредством шкалы с 7 делениями, означающими степени громкости, и может быть дополнительно отключена.

Заводская настройка: обычная

Сигнал о неполадке

Звуковой сигнал, раздающийся в случае неполадки, можно включить или выключить.

Заводская настройка: выкл.

Память

Стиральная машина запоминает последние выбранные установки программы стирки (температуру, скорость отжима и некоторые опции) после запуска программы.

При повторном выборе программы стирки машина показывает сохранённые установки.

Заводская настройка: выкл.

Защита от сминания

Защита от сминания снижает образование складок у белья после окончания программы.

После завершения программы барабан вращается ещё максимум 30 минут. Дверцу стиральной машины можно открыть в любое время.

Заводская настройка: вкл.

Охлаждение моющ. раствора

В конце основной стирки в барабан подаётся дополнительное количество холодной воды для охлаждения моющего раствора.

Охлаждение моющего раствора происходит при выборе программ с настройкой температуры 70 °C и выше.

Охлаждение моющего раствора необходимо активировать:

- если сточные трубы в здании не выдерживают температуры жидкости 95 °C (DIN 1986).

Заводская настройка: вкл.

Режим выключ. индикации

Дисплей не горит, а кнопка *Старт/Стоп* медленно мигает в целях экономии электроэнергии.

Изменение этой настройки приводит к повышению энергопотребления.

- Выкл.
Дисплей остается включённым.
- вкл. через 10 мин., не в текущей программе (заводская настройка)
Дисплей горит во время выполнения программы, но через 10 минут после окончания программы становится тёмным.
- вкл. через 30 мин., не в текущей программе (заводская настройка)
Дисплей горит во время выполнения программы, но через 30 минут после окончания программы становится тёмным.
- вкл. через 10 мин.
Дисплей становится тёмным через 10 минут.
- вкл. через 30 мин.
Дисплей становится тёмным через 30 минут.

Уровень пользователя

Режим выключ. машины

Стиральная машина выключается автоматически в целях экономии электроэнергии. Выключение происходит по окончании программы/функции защиты от сминания или после включения при отсутствии дальнейших действий по управлению.

Изменение этой настройки приводит к повышению энергопотребления.

- без отключения
- Отключение через 15 минут
- Отключение через 20 минут
- Отключение через 30 минут (заводская настройка)

Отсрочка старта

Вид указания времени при отсрочке старта можно изменить или отключить.

- выкл
Функция «Отсрочка старта» не доступна для выбора.
- Завершение программы (заводская настройка)
С помощью отсрочки старта вы определяете время окончания программы.
- Начало программы
С помощью отсрочки старта вы определяете время запуска программы.

- Время до запуска
С помощью отсрочки старта вы определяете, по истечении какого количества часов запустится программа.

Название программы

При выборе стандартных программ название программы отображается на дисплее.

- вкл (заводская настройка)
Название программы отображается при выборе программы в течение нескольких секунд, затем дисплей показывает основное меню.
- выкл
Основное меню отображается сразу же.

Вода предварит. стирки

Можно выбрать тип воды для предварительной стирки.

- холодная
Для предварительной стирки используется только холодная вода.
- горячая
Для предварительной стирки дополнительно заливается горячая вода.
Подача горячей воды допустима только при выбранной температуре стирки выше 30 °C.

Вода основной стирки

Можно выбрать тип воды для основной стирки.

- холодная
Для основной стирки используется только холодная вода.
- горячая
Для основной стирки дополнительно заливается горячая вода. Подача горячей воды допустима только при выбранной температуре стирки выше 30 °С.

Продолжительность программы будет дольше, если к машине не подключена горячая вода. В этом случае на дисплее может отображаться неправильное время, оставшееся до окончания программы.

Вода первого полоскания

Тип воды для первого полоскания можно выбрать в некоторых программах.

- холодная (заводская установка)
Для первого цикла полоскания используется только холодная вода.
- горячая
Для первого цикла полоскания дополнительно заливается горячая вода.

Вода последнего полоскания

Тип воды для последнего полоскания можно выбрать в некоторых программах.

- холодная (заводская установка)
Для последнего цикла полоскания используется только холодная вода.
- горячая
Для последнего цикла полоскания дополнительно заливается горячая вода (возможно только в программах с температурой от 60 °С).

Низкое давление воды

При давлении воды менее 100 кПа (1 бар) стиральная машина прерывает программу и сообщает об ошибке Проверить залив воды.

Если давление в месте установки невозможно повысить, активированная настройка Низкое давление воды будет препятствовать прерыванию программы.

Заводская настройка: выкл.

Предварительн. отжим mopов

Стандартные программы для mopов начинаются с этапа отжима – использованные грязные и мокрые mopы отжимаются в начале каждой стандартной программы.

Заводская установка: вкл.

Уровень пользователя

Мопы, температ. стандарт. плюс

В программах *Мопы плюс* и *Мопы плюс + пропитка* можно изменить заданную температуру.

- 40 °С (Заводская настройка)
- 60 °С
- 70 °С
- 90 °С

Термохим. дез. мопов

В программе *Термохимическая дезинфекция мопов* можно изменить предустановленные параметры дезинфекции.

- 40 °С / 20 мин.
- 60 °С / 20 мин. (заводская настройка)
- 70 °С / 10 мин.

Термич. дезин. мопов

В программе *Термическая дезинфекция мопов* можно изменить предустановленные параметры дезинфекции.

- 75 °С / 10 мин.
- 85 °С / 15 мин. (заводская настройка)

Мопы, Микрофибра

В программах для мопов можно активировать дополнительную опцию Микрофибра.

- неактивный, не видно
- доступно для выбора, видно (заводская настройка)
- активно, не видно

Мопы, скор. отж. пр.под.

В программах для мопов с пропиткой/предварительной подготовкой можно изменить предустановленное число оборотов.

- 300 оборотов/мин.
- 400 оборотов/мин.
- 600 оборотов/мин.
- 800 оборотов/мин. (заводская установка)

Салф., температ. стандарт. плюс

В программах *Протирачные салфетки плюс* и *Протирачные салфетки плюс + пропитка* можно изменить заданную температуру.

- 40 °С (Заводская настройка)
- 60 °С
- 70 °С
- 90 °С

Протир. салфет., термо-хим. дез.

В программе *Термохимическая дезинфекция протирочных салфеток* можно изменить предустановленные параметры дезинфекции.

- 40 °C / 20 мин.
- 60 °C / 20 мин. (заводская настройка)
- 70 °C / 10 мин.

Салф., скор. отж. пр.под.

В программах для протирочных салфеток с пропиткой/предварительной подготовкой можно изменить предустановленное число оборотов.

- 400 оборотов/мин.
- 600 оборотов/мин.
- 800 оборотов/мин. (заводская установка)
- 1000 оборотов/мин.

Датчик «Пустая канистра»

С помощью контакта всасывающей трубки можно определить, являются ли канистры для жидкого моющего средства пустыми. При пустых канистрах на дисплей выводится сообщение.

- выкл (заводская настройка)
Определение пустой канистры выключено.
- Нормально разомкнутый контакт
Всасывающие трубки имеют нормально разомкнутый контакт.

- Нормально замкнутый контакт
Всасывающие трубки имеют нормально замкнутый контакт.

Счётчик предв. оповещения

Внутренний счётчик сообщает, что одна из внешних дозирующих канистр скоро будет пуста. В заключение соответствующий счётчик должен быть сброшен.

Уровень воды, Бел./Цв.

В программе *Белое/цветное бельё* уровень воды можно увеличить для основной стирки.

- + 0 мм вод. ст. (заводская настройка)
- + 10 мм вод. ст.
- + 20 мм вод. ст.
- + 30 мм вод. ст.

Уровень воды, Смешанная

В программе *Смешанная* уровень воды можно увеличить для основной стирки.

- + 0 мм вод. ст. (заводская настройка)
- + 10 мм вод. ст.
- + 20 мм вод. ст.
- + 30 мм вод. ст.

Уровень пользователя

Температ. предв. стирки, Бел./ Цв.

В программе *Белое/цветное бельё* можно выбрать температуру предварительной стирки.

- 30 °C (заводская настройка)
- 35 °C
- 40 °C
- 45 °C

Время стирки, Предварительная

В программе *Белое/цветное бельё* можно увеличить время предварительной стирки.

- + 0 мин (заводская настройка)
- + 6 мин
- + 9 мин
- + 12 мин

Время стирки, Белое/Цветное

В программе *Белое/цветное бельё* можно увеличить время основной стирки.

- + 0 мин (заводская настройка)
- + 10 мин
- + 20 мин
- + 30 мин
- + 40 мин

Время стирки, Смешанная

В программе *Смешанная* можно увеличить время основной стирки.

- + 0 мин (заводская настройка)
- + 5 мин
- + 10 мин
- + 15 мин
- + 20 мин

Предвар. полоск., Белое/ Цветное

В программе *Белое/цветное бельё* можно включить предварительное полоскание.

Заводская настройка: выкл.

Предвар. полоск., Смешанная

В программе *Смешанная* можно включить предварительное полоскание.

Заводская настройка: выкл.

Предварит. стир., Бел./Цв./ Смеш.

В программах *Белое/цветное бельё* и *Смешанная* можно выбрать, является ли предварительная стирка постоянно включенной или её можно выбрать при выборе программы.

Заводская настройка: Выбор из меню

Полоскание, Белое/Цветное

В программе *Белое/цветное бельё* и в стандартных программах для мопов число циклов полоскания можно изменить.

- 2 цикла полоскания (заводская настройка)
- 3 цикла полоскания
- 4 цикла полоскания
- 5 циклов полоскания

Полоскание, Смешанная

В программе *Смешанная* число циклов полоскания можно изменить.

- 2 цикла полоскания (заводская настройка)
- 3 цикла полоскания
- 4 цикла полоскания

Полоскание с дезинфекцией

В программах дезинфекции с выбранной температурой минимум 60°C можно активировать дополнительные циклы полоскания.

Полоскание производится горячей водой. Время выполнения программы увеличивается.

Бельё по окончании программы может быть горячим.

Будьте осторожны при извлечении белья из машины.

Заводская настройка: выкл.

Понижение температуры

Для предотвращения преждевременного закипания моющего раствора на высоте над уровнем моря более 3000 м температуру раствора можно уменьшить.

Заводская настройка: выкл.

Если необходимо использовать программы дезинфекции, возможно, требуемая температура не будет достигнута.

Понижение температуры **Не** включайте настройку, если используются дезинфекционные программы.

Уровень пользователя

Пакеты программ

Набор программ может быть расширен за счёт активации отдельных программ из программных пакетов целевых групп.

Выбранные программы из пакетов программ будут отображаться в списке *Специальные программы* .

- Стандартная
- Предварительная подготовка мопов
- Предварительная подготовка протирочных салфеток
- Ready to use
- Спецодежда
- Основные программы

После выбора пакетов программ активируются отдельные программы из списка (активированные программы маркируются рамкой). В завершение выбор следует подтвердить.

Код программы дезинфекции

Чтобы прервать выполнение программы дезинфекции, нужно ввести код. Этот код можно изменить.

Изначально код выглядит так: 0 0 0

Совет: При изменении кода запишите новый код.

Автоматический контроль загрузки.

Стиральная машина оснащена функцией автоматического контроля загрузки. В некоторых программах уровень воды и время выполнения автоматически изменяются в зависимости от веса загруженного белья. При отключённом автоматическом контроле загрузки выполнение программы производится всегда как при полной загрузке.

Заводская настройка: вкл.

Автоматическое дозирование

Можно активировать автоматическое дозирование внешней дозирующей системой

Заводская настройка: выкл.

Сигнал о пиковой нагрузке

Отключение пиковой нагрузки позволяет подсоединить стиральную машину к системе автоматического управления пиковыми нагрузками. Когда сигнал о пиковой нагрузке регистрируется системой, нагрев в стиральной машине на короткое время отключается. Стиральная машина должна подключаться к внешней системе управления пиковыми нагрузками только с помощью коммуникационной коробки XCI-Vox-LG.

- функция отсутствует (заводская настройка)
- Пиковая нагрузка с 230 В
- Пиковая нагрузка с 0 В

Пиковая нагрузка

Функцию пиковой нагрузки можно дезактивировать в программах дезинфекции. Когда сигнал о пиковой нагрузке регистрируется системой, нагрев в стиральной машине не отключается.

Заводская настройка: выкл.

Альтернативное подключение

Индикация остаточного времени зависит от подключения к сети. При 1-фазном подключении должно быть установлено: нет.

Заводская установка: да

Нагрев

Нагрев можно выключить, а шаг Термостоп будет пропущен. Дополнительно деактивируется контроль неисправности нагрева.

Заводская настройка: вкл.

Платёжный терминал

Подключение внешних устройств производится с помощью коммуникационной коробки XCI-Box-LG.

Если в дальнейшем вам потребуется провести какие-либо изменения, то обращайтесь в сервисную службу.

Установки платёжных терминалов

Платёжный терминал должен быть подключён.

- Без платёжного терминала
Следующие установки пропускаются и ввод в эксплуатацию может быть завершён.
- Режим работы по программе
Эксплуатация осуществляется с монетным кассовым аппаратом: пользователь покупает программу.
- Режим работы по времени
Эксплуатация осуществляется с монетным счётчиком времени: пользователь покупает программу на определённое время работы.
- Режим работы по времени с импульсным счётчиком
Для платёжных терминалов, у которых каждый заброс монеты продлевает время работы.

Уровень пользователя

Ответный сигнал к плат. термин.

Установка ответного сигнала от монетного кассового аппарата.

- Заводская настройка: выкл.
- Завершение программы
Обратный сигнал подаётся в конце программы.
- Отжать кнопку «Старт»
Обратный сигнал подаётся после отпускания кнопки «Старт».
- Запуск и конец программы
Обратный сигнал подаётся в начале и в конце программы.
- Программа выполняется
Обратный сигнал подаётся от начала и до конца программы.

Удаление сигнала об оплате

Сигнал «Оплачено» в системе приёма платежей может оставаться до конца программы или быть отменённым по истечении 5 минут без запуска программы.

Заводская настройка: выкл.

Бесплатные программы

В системе приёма платежей можно определить, какие программы можно использовать бесплатно.

Заводская настройка: выкл.

Блокировка монетоприёмн.

Чтобы избежать манипуляций с платежами, в режиме работы по программе может быть установлена программная блокировка. Если дверца стиральной машины открывается, происходит прерывание программы с потерей платежа после осуществления блокировки.

Чтобы дать возможность дополнительно положить бельё в стиральную машину, можно изменить момент блокировки.

- выкл: заводская настройка
- сразу после старта программы
- через 1 минуту после старта программы
- через 2 минуты после старта программы
- через 3 минуты после старта программы
- через 4 минуты после старта программы
- через 5 минут после старта программы

Гарантийный срок на прибор составляет 12 месяцев с даты проведения пуско-наладочных работ, но не более 18 месяцев с даты передачи оборудования покупателю по договору поставки/купли-продажи (далее – договор) с ООО Миле СНГ. В случае, если прибор приобретен не у ООО Миле СНГ гарантийный срок составляет 12 месяцев с даты передачи прибора покупателю. Надежная работа прибора гарантируется при условии соблюдения правил эксплуатации прибора и сервисного обслуживания в соответствии с инструкцией по эксплуатации. Сервисная служба ООО Миле СНГ или уполномоченный сервисный партнер ООО Миле СНГ оставляет за собой право отказать в гарантийном обслуживании в случаях, если будет установлено, что неисправность не является следствием дефекта узла или детали, а также дефектом заводской сборки.

Отказ в гарантийном обслуживании возможен в случае, включая, но не ограничиваясь:

- Обнаружения механических повреждений прибора; – Неправильного хранения и/или небрежной транспортировки;
- Обнаружения повреждений, вызванных недопустимыми климатическими условиями при транспортировке, хранении и эксплуатации;
- Обнаружения следов воздействия химических веществ и влаги;
- Несоблюдения требований инструкции по эксплуатации;
- Обнаружения повреждений прибора в результате сильного загрязнения;
- Обнаружения повреждений в результате неправильного применения моющих средств и расходных материалов или использования не рекомендованных производителем средств по уходу;
- Обнаружения признаков разборки, ремонта и иных вмешательств лицами, не имеющими полномочий на оказание данных услуг;
- Включения в электрическую сеть с параметрами, не соответствующими монтажным планам на прибор, инструкции по эксплуатации, данным на типовой табличке прибора, ГОСТу, ДСТУ;
- Повреждений прибора, вызванных животными или насекомыми;
- Противоправных действий третьих лиц;
- Действий непреодолимой силы (пожара, залива, стихийных бедствий и т.п.);
- Нарушения функционирования прибора вследствие попадания во внутренние рабочие объемы посторонних предметов, животных, насекомых и жидкостей. Гарантийное обслуживание не распространяется на:

Условия гарантии

- работы по регулировке, настройке, чистке и прочему уходу за прибором, оговоренные в настоящей Инструкции по эксплуатации;
- работы по регламентному техническому обслуживанию, оговоренные в настоящей Инструкции по эксплуатации или другой сопроводительной документации к оборудованию. Указанные в настоящем разделе «Гарантийные обязательства» гарантийные условия применяются в части, не противоречащей договору между ООО Миле СНГ и покупателем. В случае, если в договоре поставки предусмотрено иное, условия договора имеют приоритетное значение над условиями, указанными в разделе «Гарантийные обязательства».

Гарантийные обязательства на прибор во всех случаях не действуют в отношении быстро изнашивающихся деталей и расходных материалов. К быстро изнашивающимся деталям относятся (указанный перечень не является исчерпывающим; окончательный перечень необходимо уточнять у импортера (ООО Миле СНГ):

1. Средство для удаления накипи
2. Галогеновая лампа
3. Фильтры заливных шлангов
4. Фильтры заливных клапанов
5. Фильтры тройников залива воды
6. Смазка для подшипников
7. Уплотнительные кольца загрузочного люка (манжеты горловины бака на стиральные машины из категории малого профессионального оборудования)
8. Рычаг сливного клапана
9. Трос сливного клапана
10. Уплотнительное кольцо сливного клапана
11. Приводные ремни
12. Смазочные материалы

Система дозирования жидких моющих средств

1. Трубка крышки перистальтического насоса
2. Трубка входная перистальтического насоса
3. Трубка выходная перистальтического насоса

В список запасных частей, не подлежащих гарантии, входят также комплекты для проведения периодического технического обслуживания прибора, рекомендованные производителем и указанные в технической документации. (Maintenance kit) сроки. Для каждого прибора материальный номер комплекта определяется по технической документации производителя в зависимости от модели, фабричного номера и даты выпуска.

Срок службы прибора

Срок службы прибора составляет 10 лет или достижения наработки 30 000 рабочих часов в зависимости от того, что наступило раньше.

Указанные нормативы обеспечиваются при условии эксплуатации приборов в соответствии с инструкцией по эксплуатации, а также использования при ремонте оригинальных запасных частей и проведения пуско-наладочных работ и технического обслуживания специалистами сервисной службы ООО Миле СНГ или уполномоченным сервисным партнером ООО Миле СНГ.

Производитель:

Миле & Ци. КГ, Карл-Миле-Штрассе, 29, 33332 Гютерсло, Германия
Miele & Cie. KG, Carl-Miele-Straße 29, 33332 Gütersloh, Deutschland

Изготовлено на одном из заводов (страну происхождения см. на типовой табличке):

Миле & Ци. КГ, Карл-Миле-Штрассе, 29, 33332 Гютерсло, Германия

Miele & Cie. KG, Carl-Miele-Straße 29, 33332 Gütersloh, Deutschland

Миле Техника с.р.о., Сумперска 1348, 78391, Юничев, Чехия

Miele Technika s.r.o., Sumperska 1348, 78391 Uničov, Tschechien

Импортёры:

Уполномоченный представитель
производителя на территории РФ:
ООО Миле СНГ
Российская Федерация и страны СНГ
125284 Москва,

Ленинградский пр-т, д. 31а, стр. 1,
этаж 8, помещение I, комната 1

Телефон: (495) 745 8990
8 800 200 2900

Телефакс: (495) 745 8984

ООО «Миле»

ул. Жиланская 48, 50А

01033 Киев, Украина

Телефон: + 38 (044) 496 0300

Телефакс: + 38 (044) 494 2285

Internet: www.miele.ua

E-mail: info@miele.ua



Internet: www.miele.ru

E-mail: info@miele.ru

ТОО Миле

Казахстан

050059, г. Алматы

Проспект Аль-Фараби, 13

Тел. (727) 311 11 41

8-800-080-53-33

Факс (727) 311 10 42



PWM508 DV MS 80

ru-RU

M.-Nr. 11 140 570 / 02