

●● **listino** 2017

MOVIDA

VELVET

COCCERASA

Il valore dei prodotti Cerasa è il risultato di precise scelte aziendali.

Produciamo mobili per il bagno sapendo che non devono solamente piacere, ma anche esprimere al meglio la propria funzionalità e durare a lungo.

L'acquisto di un mobile Cerasa è un investimento che non ammette deroghe sulla qualità, ragion per cui, durante l'intero processo che va dalla progettazione alla realizzazione, ci immedesimiamo nei desideri dei nostri clienti, impegnando ogni nostra risorsa per dar loro il massimo.

La dimostrazione di ciò sono i concetti creativi e i principi ergonomici applicati alla progettazione, la selezione rigorosa dei materiali, il livello tecnologico dei processi produttivi, l'eccellenza delle lavorazioni manuali, le soluzioni personalizzate, la dotazione di dispositivi evoluti, l'affidabilità delle attrezzature e dei componenti metallici.

In breve, tutto ciò che rende un mobile per il bagno Cerasa, anche solo al primo sguardo, un oggetto unico e di valore...

COCCERASA



Marchio di conformità per lavabi, lampade ed impianti elettrici.



Un passo avanti sulla strada della qualità e della sicurezza



CONDIZIONI GENERALI DI VENDITA

- 1) Il presente listino annulla e sostituisce il precedente.
- 2) I prezzi indicati sono espressi in Euro, si intendono al netto di Iva, comprendono l'imballo ed il trasporto ed escludono qualsiasi altro onere non espressamente a carico, per contratto o legge, di Cerasa Spa.
- 3) Tutte le merci vendute franco nostro stabilimento sono da considerarsi imballo incluso e viaggiano a rischio e pericolo del cliente. Contrariamente, la responsabilità della consegna della merce in porto franco è a carico della Cerasa Spa fino al ricevimento da parte del cliente.
- 4) Le spese di consegna per importi superiori ad € 400,00 netti sono a carico di Cerasa Spa, contrariamente verrà richiesto un contributo spese di trasporto il cui importo verrà comunicato di volta in volta.
- 5) Tempi e date di consegna non sono da ritenersi tassativi e vincolanti. Eventuali ritardi nelle consegne, prontamente segnalati da Cerasa Spa, non potranno determinare risarcimenti per presunti danni diretti o indiretti.
- 6) La modifica di un ordine, se possibile, richiesta successivamente ai tempi previsti nella conferma d'ordine inviata, prevede un addebito il cui importo verrà stabilito da Cerasa Spa.
- 7) Annullamenti di ordini già in viaggio o di merce personalizzata già in produzione comportano un addebito del valore netto in conferma d'ordine pari al 25%.
- 8)) Il compratore è tenuto al pagamento integrale anche in caso di contestazione o controversia. Non è ammessa compensazione con eventuali crediti, comunque insorti, nei confronti del venditore.
- 9) I difetti di conformità devono essere denunciati a pena di decadenza entro 8 giorni:
 - I) dalla presa in consegna, se tali da poter essere rilevati dal compratore non appena in possesso della merce (inclusi ma non limitati a quelli relativi a quantità, tipo, rotture, deformazioni degli imballaggi);
 - II) dalla scoperta, se occulti.La denuncia dei difetti di conformità va fatta per iscritto con indicazione dettagliata degli stessi. La responsabilità del venditore conseguente a difetti di conformità si limita alla fornitura di prodotti in sostituzione. Eventuali resi vanno autorizzati per iscritto dal venditore. La merce resa deve essere imballata. L'eventuale autorizzazione al reso per merce erroneamente ordinata comporterà un accredito pari al 75% del suo valore di acquisto.
- 10) In caso di ritardato pagamento, saranno conteggiati gli interessi di mora determinati nella misura e nelle modalità previste ai sensi del D.Lgs. n° 231/2002 in quanto applicabile.
- 11) In caso di inadempimento del compratore agli obblighi assunti e/o in caso di mancato pagamento, anche parziale del prezzo, concordato, Cerasa Spa potrà sospendere o annullare gli ordini in corso, salvo il ricevimento di idonea garanzia.
- 12) Cerasa Spa garantisce i propri prodotti secondo la legislazione vigente in materia di garanzia al consumatore. Nella fattispecie, la garanzia copre tutti i difetti di produzione che si possono manifestare sul prodotto come ad esempio: difetti di laccatura, ossidazione degli specchi e rottura accidentale della ferramenta. Non sono coperti da garanzia danni inferti quali ad esempio macchie e rotture di top, ammaccature o graffi, rigonfiamenti o deterioramenti precoci per marcata esposizione all'acqua a mobile montato.
- 13) L'installazione degli articoli qui riportati devono essere eseguiti da personale esperto e qualificato. Cerasa Spa declina ogni responsabilità per qualsiasi danno a persone o cose derivante da una non corretta installazione del mobile o degli elementi accessori.
- 14) L'azienda Cerasa Spa si riserva il diritto di apportare eventuali modifiche tecniche e dimensionali comunicando preventivamente al cliente tale variazione. Per ogni azione o controversia il foro competente sarà quello di Treviso.
- 15) Foto e marchio sono di proprietà di Cerasa Spa. L'utilizzo a scopo divulgativo degli stessi deve essere sempre accordato per iscritto da Cerasa Spa.

INDICE

INFORMAZIONI GENERALI	pag.4
MATERIALI	pag.6
TIPOLOGIA FINITURE.....	pag.7
INFORMAZIONI TECNICHE	pag.8
MOVIDA.....	pag.11
VELVET	pag.23
BASI LAVABO A TERRA H.90,5 CM	pag.36
BASI LAVABO SOSPESSE H.48 CM	pag.37
BASI LAVATOIO SOSPESSE H.48 CM	pag.39
BASI LAVABO SOSPESSE H.24 CM	pag.40
BASE PER LAVATRICE H.90,5 CM	pag.41
BASI SOSPESSE H.48 CM.....	pag.42
BASI DI RACCORDO SOSPESSE H.48 CM - BASI TERMINALI SOSPESSE H.48 CM	pag.43
BASI SOSPESSE H.24 CM.....	pag.44
PENSILI A GIORNO.....	pag.45
PENSILI H.45,5 CM E H.70 CM.....	pag.47
COLONNE SOSPESSE H.168 CM.....	pag.48
COLONNE PORTALAVATRICE/ASCIUGATRICE H.178 CM	pag.49
SPECCHIERE	pag.50
MENSOLE	pag.53
ILLUMINAZIONE	pag.54
PIANI - MENSOLONI	pag.55
LAVABI	pag.71
RUBINETTERIA	pag.76
ELEMENTI DI COMPLETAMENTO	pag.77
COMPOSIZIONI PRECONFIGURATE.....	pag.79

QUALITÀ | SICUREZZA | PRATICITÀ

Informazioni generali



Per la realizzazione dei fusti viene utilizzato solo Idropan V100 (trucioli di legno impastati con materiali leganti) per una maggiore garanzia e protezione contro l'umidità e l'acqua passante (variazione max 12% dopo 24h di esposizione all'acqua) e a basso contenuto di formaldeide (classe E1).



Ogni tipo di modulo (anta, cassetto, colonna, pensile...) ha uno schema di lavorazione personalizzato che evita inestetismi dovuti a forature generalizzate non sempre funzionali.

Per accompagnare esteticamente le finiture del mobile, gli interni dei moduli sono in tinta con la scocca esterna.



I profili di ogni singolo pannello utilizzato vengono rivestiti con resistenti bordi in abs di 1 mm di spessore.



Tutte le basi sono dotate di serie di ferramenta supplementare da fissare sul fondo del mobile, per una maggiore tenuta nel montaggio ed un bloccaggio di sicurezza che ne scongiura l'accidentale distacco.

Tutti gli elementi pensili sono dotati di apposite attaccaglie con sistema antiganciamento. Le stesse sono regolabili in più posizioni ed occultate da apposite cover in tinta.



Tagli e fori nel semilavorato vengono rivestiti con il "rubber elastic", un isolante siliconico che protegge il pannello ulteriormente da infiltrazioni di acqua e umidità.



La struttura lavabo, viene arricchita e rinforzata da un elemento frontale in finitura legno e da una barra sagomata posteriore in legno dove alloggiare gli elementi di sostegno per i piani. Le attaccaglie regolabili di fissaggio, con portata 100 kg, sono posizionate sui fianchi della base.

QUALITÀ | SICUREZZA | PRATICITÀ

Informazioni generali



Le guide dei cassetti ad estrazione totale, sono a scomparsa con rientro ammortizzato e hanno una portata sino a Kg 30.

L'utilizzo dei cassetti in metallo è di serie in tutte le basi lavabo così come sulle basi di larghezza superiore a 70 cm. Diversamente vengono forniti cassetti in particelle di legno con guide ad estrazione parziale nelle basi normali con una portata sino a Kg 25.



Sulle ante vengono utilizzate cerniere rallentate del tipo a sganciamento rapido; questo permette di smontare e rimontare l'anta velocemente e senza l'ausilio di attrezzi, favorendo le operazioni di installazione dell'arredo. La battuta delle ante è preservata dalla presenza di appositi gommini paracolpi ad innesto.



I ripiani interni sono in cristallo sp.5 mm.



Tutti gli specchi sono antinfortunistici; in caso di rottura, grazie ad un'apposita pellicola adesiva montata sul retro, le schegge rimarranno attaccate al supporto.

La predisposizione per il montaggio della lampada Cerasa è eseguita direttamente in azienda, per scongiurare errori o rotture nel montaggio e per velocizzare l'installazione.

Cerasa Spa ha ottenuto la certificazione ISO 9001 che attesta la professionalità e la qualità dell'intero processo produttivo. Tutti i componenti ed accessori elettrici sono conformi alle direttive europee in materia di sicurezza elettrica e compatibilità elettromagnetica (normative 2014/35/UE, 2014/30/UE e successive modifiche ed integrazioni). I mobili Cerasa sono sottoposti a prove di qualità e sicurezza secondo norme UNI presso il CATAS (laboratorio prove, centro ricerche e sviluppo settore legno e arredo).



A vantaggio del montatore, le basi sino a L.140 cm vengono consegnate preassemblate, questo velocizza l'installazione ed evita errori di allineamento dei mobili.

Tutte le ante e i cassetti di ciascun modulo vengono registrati a banco, garantendo al montatore un risparmio di tempo notevole nel montaggio ed all'utente finale un'ottima resa funzionale ed estetica.



Particolare cura viene dedicata anche agli imballi, che utilizzano cartoni ed angolari rinforzati. Gli specchi vengono protetti ulteriormente con della gomma perimetrale ed angolari specifici con rinforzo in PVC.

Tutti gli elementi laccati sono insacchettati nel cellophane, onde evitare lo strofinio della vernice contro il cartone dell'imballo.

All'interno sono inserite le istruzioni di montaggio e manutenzione specifiche della collezione. All'esterno della confezione è presente un'apposita bindella identificativa dell'elemento contenuto con tanto di miniatura grafica.

MATERIALI

Nobilitati e laccati

Nobilitato

Pannello di legno Idropan V100 rivestito con carta melaminica (materiale sintetico costituito da fogli di carta impregnata a resine) che ripropone in modo eccellente le finiture dei legni.

La sua dote di durezza e resistenza al graffio e ai solventi della superficie, rende questo prodotto apprezzatissimo nel mondo dell'arredamento.

Per la manutenzione e la pulizia è sufficiente utilizzare prodotti neutri spray con un panno morbido e non abrasivo.

Laccato

La finitura laccata viene realizzata su pannelli in nobilitato sia in versione lucida che opaca nei colori prestabiliti a catalogo.

La verniciatura degli articoli avviene singolarmente per tutti i semilavorati, dopo essere stati levigati manualmente per ottenere una migliore presa del colore.

Per la manutenzione e la pulizia è sufficiente utilizzare detergenti neutri e un panno morbido non abrasivo.

Resine

Ocritec

È un materiale acrilico, colato su tutto lo spessore, per questo non teme l'ingiallimento, è molto lucido in superficie ed ha una resistenza all'urto molto elevata.

Resiste ai più usati e comuni prodotti chimici. L'opacità dovuta all'utilizzo ed al calcare insieme a piccoli graffi possono essere rimossi usando un panno morbido condella comune pasta lucidante. Per la pulizia occorre usare prodotti liquidi non abrasivi.

Ocritec è disponibile in finitura Bianco opaco, Bianco lucido, nei colori opachi Tortora (RAL 1019), Fog (RAL 7035), Vaniglia (RAL 1015) e Bicolor (piano a scelta nei colori opachi e vasca integrata Bianco opaco).

Marmoresina

È un materiale composito, costituito da una matrice di resina poliestere e da una carica minerale di carbonato di calcio. È un materiale solido, non poroso e protetto da uno spesso strato di gelcoat (100% resina pigmentata anti-ingiallente) di circa 1 mm.

Facilmente pulibile con i normali detergenti neutri e con una spugna non abrasiva, può essere rinnovato nella lucentezza mediante l'uso di pasta lucidante ed un panno morbido.

I piani in marmoresina sono disponibili nelle finiture Bianco opaco e Bianco lucido.

TIPOLOGIA FINITURE

Finiture essenze (nobilitato)

Riferimento prezzi prima colonna



Eucalipto



Tavolato Biscotto



Tavolato Sbiancato



Frassino Gessato



Frassino Vivo

Laminato colorato

Riferimento prezzi prima colonna



Effetto Malta colore Talpa



Cachemire



Visone



Porfido

Finiture laccate lucido e opaco

Riferimento prezzi seconda colonna



Bianco opaco | Bianco lucido



Beige opaco | Beige lucido (RAL 1001)

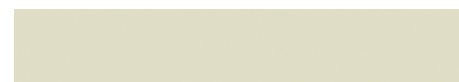

Platinum opaco | Platinum lucido (RAL 9002)



Muschio opaco | Muschio lucido (RAL 6013)



Melograno opaco | Melograno lucido (RAL 3004)



Blu Pastello opaco | Blu Pastello lucido (RAL 5024)



Argilla opaco | Argilla lucido (RAL 7006)



Oceano opaco | Oceano lucido (RAL 5020)

Eventuali variazioni di colore rispetto al presente listino sono da imputare alla stampa. Per evitare discrepanze tra il colore desiderato e quello ottenuto, si consiglia di fare riferimento ad una cartella RAL per rilevare il colore esatto.

INFORMAZIONI TECNICHE

Impianto Idrico

Le basi lavabo Cerasa sono ottimizzate per impianti idrici realizzati come lo schema sottostante. Tuttavia il vuoto sanitario e il sifone salvaspazio permettono allacciamenti anche a scarichi decentrati senza dover necessariamente intervenire sulla struttura del mobile.

Per casi particolari, si raccomanda di comunicare sempre la posizione degli scarichi al nostro ufficio commerciale.

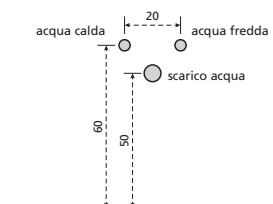

Sifone salvaspazio

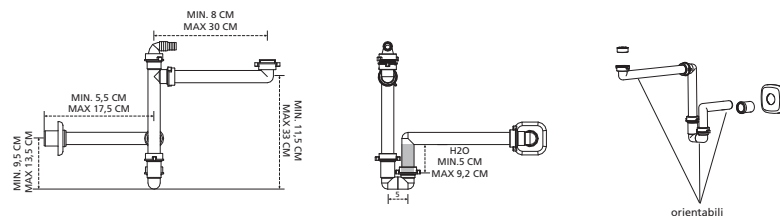

N.B: Il sifone salvaspazio non è fornito di serie nelle basi lavabo, ma venduto separatamente.

Vuoto sanitario

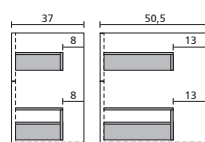

Basi lavabo con 2 cassette

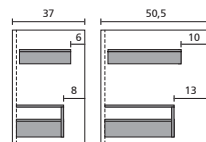

Basi lavabo con cassetto interno

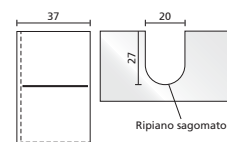

Basi lavabo con ripiano

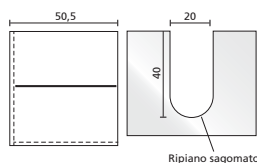

Ripiano sagomato

INFORMAZIONI TECNICHE

Posizione e scarichi

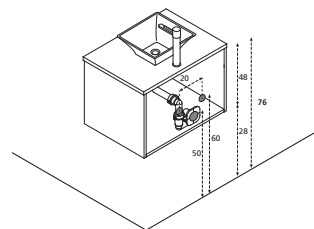

Base lavabo H.48 cm con lavabo in appoggio

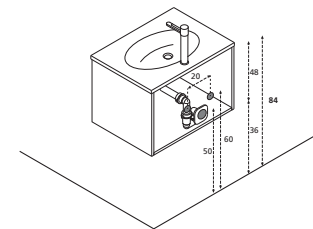

Base lavabo H.48 cm con vasca integrata

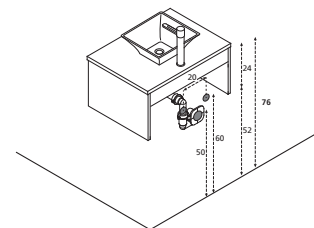

Base lavabo H.24 cm con lavabo in appoggio

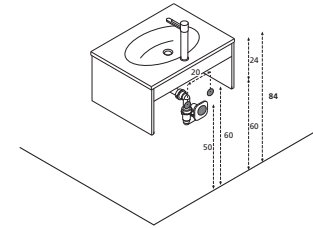

Base lavabo H.24 cm con vasca integrata

Cassetti sagomati

I cassetti delle basi lavabo vengono sagomati per permettere il passaggio degli scarichi. Le sagomature che realizziamo sono dedicate alle diverse tipologie di lavabo o vasca integrata presenti in questo listino e permettono di sfruttare al massimo lo spazio disponibile nel cassetto.

Basi lavabo prof.37 cm: cassetto sempre sagomato.

Basi lavabo prof.50,5 cm: cassetto sempre sagomato

Anche in assenza di lavabo, indicare **SEMPRE** nell'ordine se il cassetto della base lavabo dev'essere sagomato oppure no.

COCCERASA



Movida

Movida

Finiture - Struttura

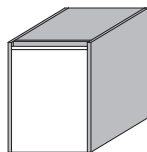

Finiture essenze: Frassino Gessato, Frassino Vivo, Tavolato Sbiancato, Tavolato Biscotto, Eucalipto.
Laminati colorati: effetto Malta colore Talpa, Cachemire, Visone, Porfido.
Lato interno in finitura.

Laccato opaco o lucido: Bianco, RAL 1001 Beige, RAL 9002 Platinum, RAL 3004 Melograno, RAL 7006 Argilla, RAL 5020 Oceano, RAL 5024 Blu Pastello, RAL 6013 Muschio.
Lato interno: grigio.

Finiture - Ante

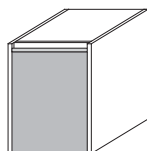

Finiture essenze: Frassino Gessato, Frassino Vivo, Tavolato Sbiancato, Tavolato Biscotto, Eucalipto.
Laminati colorati: effetto Malta colore Talpa, Cachemire, Visone, Porfido.
Lato interno in finitura.

Laccato opaco o lucido: Bianco, RAL 1001 Beige, RAL 9002 Platinum, RAL 3004 Melograno, RAL 7006 Argilla, RAL 5020 Oceano, RAL 5024 Blu Pastello, RAL 6013 Muschio.
Lato interno: grigio.

Apertura

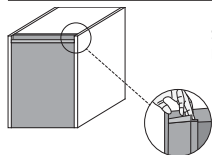

I frontali sono tutti in luce e l'apertura avviene mediante il profilo montato sull'anta che ne facilita la presa. Solo le colonne con anta intera (CH2 215 35 e CH3 215 35), la colonna attrezzata (CH3 217 70) e la colonna portascarpe (CH3 232 70) hanno l'apertura con la maniglia, posizionata orizzontalmente al centro dell'anta.

Movida

Modularità - Basi lavabo e basi lavatoio

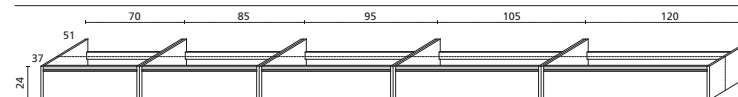

Basi lavabo H.24 cm

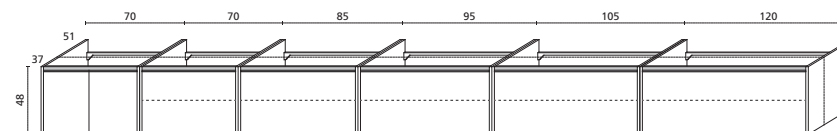

Basi lavabo H.48 cm

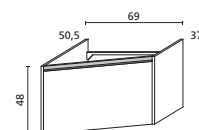

Basi lavabo inclinate H.48 cm

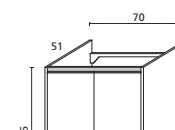
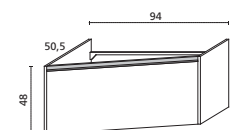

Base lavabo/lavatoio H.90,5 cm

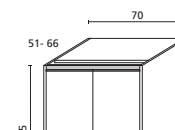

Base lavatrice

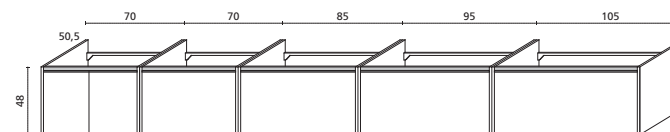

Basi lavatoio H.48 cm

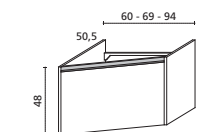

Modularità - Basi normali

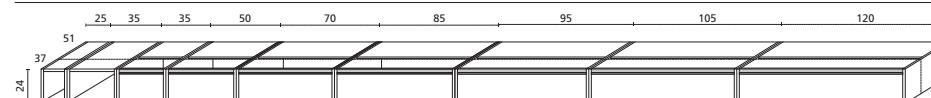

Basi H.24 cm

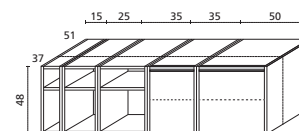

Basi H.48 cm

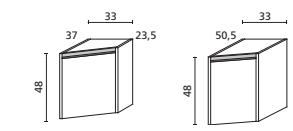

Terminali e raccordi H.48 cm

Movida

Modularità - Pensili

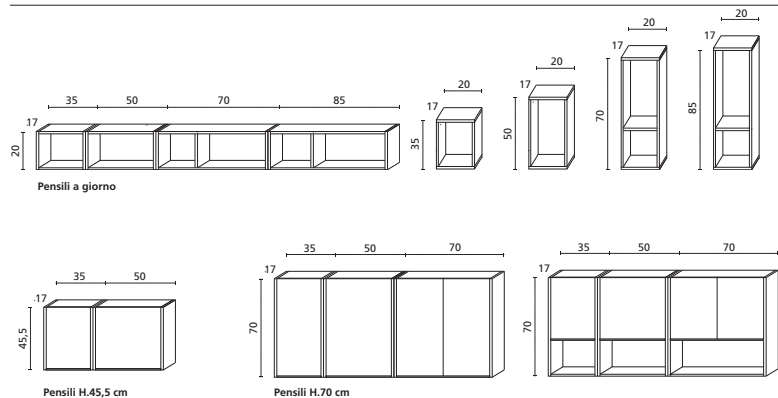

Modularità - Colonne

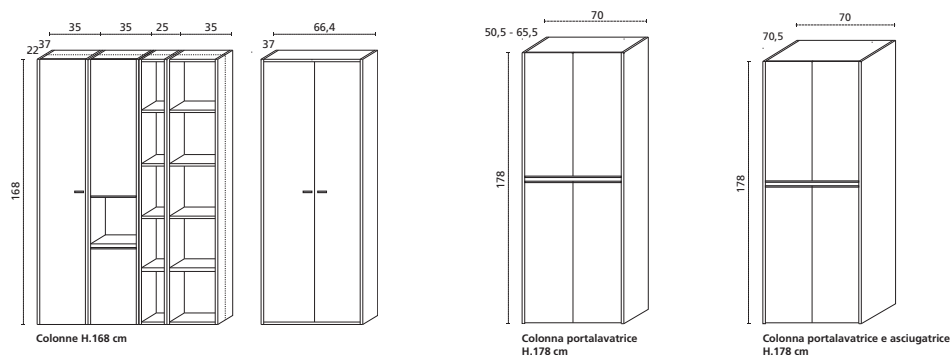

Modularità - Elementi a metro lineare

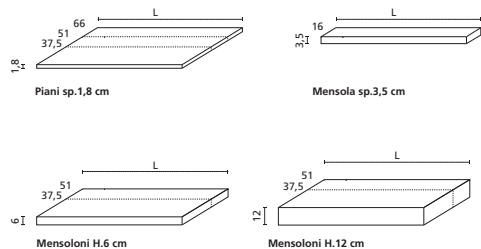

COMPOSIZIONI A CATALOGO

Prezzo escluso di rubinetteria ed accessori
Per finiture e dimensioni vedi pagina catalogo indicata

MOVIDA

Composizione	Descrizione	Codice	Prezzo
	BASE LAVABO 1 CASSETTO L.95 CM H.24 CM P.50,5 CM	L25 230 95	291,00
	BASE LAVABO 1 CASSETTO L.120 CM H.24 CM P.50,5 CM	L25 230 C0	360,00
	BASE A GIORNO L.25 CM H.24 CM P.50,5 CM	B25 260 25	114,00
	SPECCHIO ROTONDO Ø95 CM	S90 720 95	419,00
	LAMPADA LED VEGA	AWL D60 01	113,00
	MENSOLONE PER VASCA INTEGRATA H.12 CM P.51 CM AL ML	T50 MTF 00	1.094,20
	PIANO DRITTO P.51 CM SP.1,8 CM AL ML	T50 WDR 00	23,50
	PIANO DRITTO P.51 CM SP.1,8 CM AL ML	T50 WDR 00	23,50
MENSOLA A MURO AL ML SP.3,5 CM P.16 CM	M31 060 00	40,50	
TOTALE COMPOSIZIONE			2.478,70

Composizione pag.6-7

Misure: L.145 cm P.51 cm
Finitura: Eucalipto/effetto Malta colore Talpa
Mensolone: H.12 cm in Ocritec Bianco opaco con vasca integrata



BASE LAVABO 1 CASSETTO L.70 CM H.24 CM P.50,5 CM	L25 230 70	262,00
BASE 1 CASSETTONE L.35 CM H.24 CM P.50,5 CM	B25 230 35	198,00
BASE A GIORNO L.25 CM H.24 CM P.50,5 CM	B25 260 25	114,00
PENSILE A GIORNO L.20 CM H.70 CM P.17 CM	P71 266 20	138,00
SPECCHIO L.95 CM H.70 CM	S70 703 95	201,00
LAMPADA CANDY BIANCA	AWL D20 02	98,00
MENSOLONE H.6 CM P.51 CM AL ML	T50 MLG 10	354,11
PIANO DRITTO P.51 CM SP.1,8 CM AL ML	T50 WDR 00	32,90
LAVABO DA APPOGGIO PRINCE 2	ALA P50 06	499,00
TOTALE COMPOSIZIONE		1.897,01

Composizione pag.8-9

Misure: L.130 cm P.51 cm
Finitura: Tavolato Biscotto/effetto Malta colore Talpa
Mensolone: Tavolato Biscotto



BASE LAVABO 1 CASSETTONE L.70 CM H.48 CM P.37 CM	L43 230 70	272,00
SPECCHIO L. 70 CM H.70 CM	S70 703 70	179,00
LAMPADA LED	AWL D35 02	116,00
CONSOLLE GENIUS L.71 CM	ALC N71 06	413,00
TOTALE COMPOSIZIONE		980,00

Composizione pag.14-15

Misure: L.70 cm P.37,5 cm
Finitura: Cachemire
Consolles: Genius

COMPOSIZIONI A CATALOGO

Prezzo escluso di rubinetteria ed accessori
Per finiture e dimensioni vedi pagina catalogo indicata

MOVIDA

Composizione	Descrizione	Codice	Prezzo
			
	BASE LAVABO 1 CASSETTONE L.70 CM H.48 CM P.50,5 CM	L45 230 70	284,00
	BASE A GIORNO L.15 CM H.48 CM P.50,5 CM	B45 260 15	128,00
	BASE 1 ANTA L.35 CM H.48 CM P.50,5 CM	B45 201 35	189,00
	SPECCHIO ILLUMINATO L.120 CM H.70 CM	S70 739 C0	302,00
	PIANO DRITTO PER VASCA INTEGRATA P.51 CM AL ML	T50 FUD 00	820,00
	TOTALE COMPOSIZIONE		1.723,00

Composizione pag.18-19

Misure: L.120 cm P.51 cm
Finitura: Tavolato Biscotto
Piano: Marmoresina Bianco lucido con vasca integrata

			
	BASE LAVABO 1 CASSETTONE L.70 CM H.48 CM P.37 CM	L43 230 70	272,00
	BASE 1 CASSETTO 1 CASSETTO INTERNO L.35 CM H.48 CM P.37 CM	B43 231 35	263,00
	SPECCHIO CON MENSOLA L.105 CM H.70 CM	S71 705 A5	271,00
	LAMPADA CANDY CROMO	AWL D20 01	98,00
	PIANO DRITTO PER VASCA INTEGRATA P.37,5 CM AL ML	T37 FUD 00	758,95
	TOTALE COMPOSIZIONE		1.662,95

Composizione pag.22-23

Misure: L.105 cm P.37,5 cm
Finitura: Tavolato Sbiancato
Piano: Marmoresina Bianco opaco con vasca integrata

			
	BASE LAVABO 2 CASSETTI L.105 CM H.48 CM P.37 CM	L43 235 A5	559,00
	SPECCHIO ILLUMINATO A LED L.105 CM H.70 CM	S70 752 A5	334,00
	CONSOLLE GENIUS L.106 CM P.40 CM	ALC NA6 06	584,00
	TOTALE COMPOSIZIONE		1.477,00

Composizione pag.26-27

Misure: L.105 cm P.37,5 cm
Finitura: colore lucido Platinum RAL 9002
Consolle: Genius

COMPOSIZIONI A CATALOGO

Prezzo escluso di rubinetteria ed accessori
Per finiture e dimensioni vedi pagina catalogo indicata

MOVIDA

Composizione	Descrizione	Codice	Prezzo
			
	BASE LAVABO INCLINATA L.69 CM H.48 CM P.50,5/37 CM	L45 825 69	317,00
	BASE 1 ANTA L.35 CM H.48 CM P.50,5 CM	B45 201 35	189,00
	BASE 1 ANTA L.50 CM H.48 CM P.37 CM	B43 201 50	204,00
	BASE A GIORNO L.15 CM H.48 CM P.50,5 CM	B45 260 15	266,00
	PENSILE A GIORNO L.20 CM H.50 CM P.17 CM	P51 266 20	162,00
	PENSILE A GIORNO L.20 CM H.50 CM P.17 CM	P51 266 20	162,00
	SPECCHIO L.120 CM H.45,5 CM	S40 703 C0	193,00
	LAMPADA CANDY BIANCA	AWL D20 02	98,00
	PIANO SAGOMATO PER VASCA INTEGRATA P.51 CM AL ML	T50 FUS 00	827,96
	TOTALE COMPOSIZIONE		2.418,96

Composizione pag.28-29

Misure: L.169 cm P.51/37,5 cm
Finitura: Tavolato Biscotto/colore opaco Melograno RAL 3004
Piano: Ocritec Bianco lucido con vasca integrata

			
	BASE LAVABO 2 CASSETTI L.120 CM H.48 CM P.50,5 CM	L45 235 C0	697,00
	SPECCHIO ILLUMINATO L.120 CM H.70 CM	S70 739 C0	302,00
	CONSOLLE TIDE L.121 CM	ALC NC1 07	546,00
	TOTALE COMPOSIZIONE		1.545,00

Composizione pag.32-33

Misure: L.120 cm P.51,5 cm
Finitura: colore opaco Bianco
Consolle: Tide

			
	BASE LAVABO 1 CASSETTONE L.70 CM H.48 CM P.50,5 CM	L45 230 70	284,00
	BASE 1 ANTA L.35 CM H.48 CM P.50,5 CM	B45 201 35	189,00
	PENSILE 1 ANTA L.35 CM H.70 CM P.17 CM	P71 211 35	189,00
	SPECCHIO L.70 CM H.70 CM	S70 703 70	179,00
	LAMPADA LED	AWL D35 02	116,00
	PIANO DRITTO PER VASCA INTEGRATA P.51 CM AL ML	T50 FUD 00	591,40
	TOTALE COMPOSIZIONE		1.548,40

Composizione pag.34-35

Misure: L.105 cm P.51 cm
Finitura: Tavolato Biscotto/Porfido
Piano: Ocritec Bianco opaco con vasca integrata

COMPOSIZIONI A CATALOGO

Prezzo escluso di rubinetteria ed accessori
Per finiture e dimensioni vedi pagina catalogo indicata

MOVIDA

Composizione	Descrizione	Codice	Prezzo
	BASE LAVABO 1 CASSETTONE L.70 CM H.48 CM P.50,5 CM	L45 230 70	284,00
	SPECCHIO CON MENSOLA L.70 CM H.70 CM	S71 705 70	229,00
	LAMPADA LED	AWL D35 02	116,00
	CONSOLLE GLOBAL L.71 CM	ALC N71 02	348,00
	TOTALE COMPOSIZIONE		977,00

Composizione pag.36-37

Misure: L.70 cm P.51,5 cm
Finitura: effetto Malta colore Talpa
Consolle: Global

	BASE LAVABO 2 CASSETTI L.70 CM H.48 CM P.50,5 CM	L45 235 70	436,00
	BASE A GIORNO L.15 CM H.48 CM P.50,5 CM	B45 260 15	128,00
	BASE 2 CASSETTI L.35 CM H.48 CM P.50,5 CM	B45 235 35	301,00
	SPECCHIO CON MENSOLA L.120 CM H.70 CM	S71 705 C0	284,00
	LAMPADA CANDY BIANCA	AWL D20 02	98,00
	LAMPADA CANDY BIANCA	AWL D20 02	98,00
	PIANO DRITTO PER VASCA INTEGRATA P.51 CM AL ML	T50 FUD 00	649,60
	TOTALE COMPOSIZIONE		1.994,60

Composizione pag.38-39

Misure: L.120 cm P.51 cm
Finitura: Visone/Tavolato Sbiancato
Piano: Ocritec Bianco opaco con vasca integrata

	BASE LAVABO 1 CASSETTONE L.105 CM H.48 CM P.50,5 CM	L45 230 A5	339,00
	SPECCHIO CON MENSOLA L.105 CM H.70 CM	S71 705 A5	271,00
	LAMPADA LED	AWL D35 02	116,00
	CONSOLLE WINGS L.106 CM	ALC NA6 08	567,00
	TOTALE COMPOSIZIONE		1.293,00

Composizione pag.40-41

Misure: L.105 cm P.51,5 cm
Finitura: Frassino Vivo
Consolle: Wings

COMPOSIZIONI A CATALOGO

Prezzo escluso di rubinetteria ed accessori
Per finiture e dimensioni vedi pagina catalogo indicata

MOVIDA

Composizione	Descrizione	Codice	Prezzo
	BASE LAVABO 1 CASSETTONE L.95 CM H.48 CM P.50,5 CM	L45 230 95	325,00
	BASE 1 CASSETTONE L.35 CM H.48 CM P.50,5 CM	B45 230 35	222,00
	PENSILE A GIORNO L.35 CM H.20 CM P.17 CM	P21 266 35	111,00
	PENSILE A GIORNO L.35 CM H.20 CM P.17 CM	P21 266 35	111,00
	SPECCHIO CONTENITORE L.95 CM H.63 CM P.17 CM	S71 762 95	567,00
	LAMPADA CANDY CROMO	AWL D20 01	98,00
	PIANO DRITTO PER VASCA INTEGRATA P.51 CM AL ML	T50 FUD 00	658,70
	TOTALE COMPOSIZIONE		2.092,70

Composizione pag.44-45

Misure: L.130 cm P.51 cm
Finitura: Frassino Vivo
Piano: Ocritec Bianco lucido con vasca integrata

	BASE LAVABO 1 CASSETTO L.70 CM H.24 CM P.50,5 CM	L25 230 70	262,00
	BASE 1 CASSETTONE L.70 CM H.24 CM P.50,5 CM	B25 230 70	239,00
	PENSILE A GIORNO L.20 CM H.50 CM P.17 CM	P51 266 20	119,00
	PENSILE A GIORNO L.70 CM H.20 CM P.17 CM	P21 266 70	138,00
	SPECCHIO L.70 H.70 CM	S70 703 70	179,00
	LAMPADA LED	AWL D35 02	116,00
	LAVABO DA APPOGGIO EASY	ALA P50 10	316,00
	MENSOLONE H.6 CM P.51 CM AL ML	T50 MLG 10	463,01
	TOTALE COMPOSIZIONE		1.832,01

Composizione pag.46-47

Misure: L.140 cm P.51 cm
Finitura: Cachemire/Eucalipto
Mensolone: H.6 cm Eucalipto

	BASE LAVABO 1 CASSETTO 1 CASSETTO INTERNO L.95 CM H.48 CM P.50,5 CM	L45 231 95	456,00
	SPECCHIO ILLUMINATO A LED L.95 CM H.70 CM	S70 752 95	327,00
	CONSOLLE GLOBAL L.96 CM	ALC N96 02	458,00
	TOTALE COMPOSIZIONE		1.241,00

Composizione pag.48-49

Misure: L.95 cm P.51,5 cm
Finitura: Frassino Gessato
Consolle: Global

COMPOSIZIONI A CATALOGO

Prezzo escluso di rubinetteria ed accessori
Per finiture e dimensioni vedi pagina catalogo indicata

MOVIDA

Composizione	Descrizione	Codice	Prezzo
	BASE 1 CASSETTONE L.70 CM H.24 CM P.50,5 CM	B25 230 70	276,00
	BASE 1 CASSETTONE L.70 CM H.24 CM P.50,5 CM	B25 230 70	276,00
	PENSILE 1 ANTA L.35 CM H.45,5 CM P.17 CM	P41 211 35	190,00
	PENSILE 1 ANTA L.35 CM H.45,5 CM P.17 CM	P41 211 35	190,00
	PENSILE A GIORNO L.50 CM H.20 CM P.17 CM	P21 266 50	162,00
	SPECCHIO ILLUMINATO L.60 CM H.105 CM	SA0 735 60	395,00
	PIANO DRITTO P.51 CM SP.1,8 CM AL ML	T50 WDR 00	66,15
	PIANO DRITTO P.51 CM SP.1,8 CM AL ML	T50 WDR 00	33,55
	MENSOLONE PER VASCA INTEGRATA H.12 CM P.51 CM AL ML	T50 MTF 00	1.187,40
	STAFFA PER MENSOLONE	ATS 546 00	34,00
	TOTALE COMPOSIZIONE		2.810,10

Composizione pag.52-53

Misure: L.140 cm P.51 cm
Finitura: colore opaco Blu Pastello RAL 5024
Mensolone: H.12 cm con vasca integrata in
Ocritec Bicolor Fog/Bianco opaco

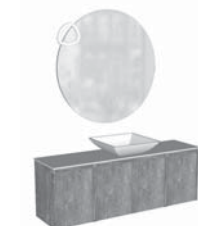

BASE LAVABO 2 ANTE L.70 CM H.48 CM P.37 CM	L43 202 70	297,00
BASE 1 ANTA L.35 CM H.48 CM P.37 CM	B43 201 35	175,00
BASE 1 ANTA L.35 CM H.48 CM P.37 CM	B43 201 35	175,00
SPECCHIO ROTONDO Ø95 CM	S90 720 95	419,00
LAMPADA LED VEGA	AWL D60 01	113,00
PIANO DRITTO P.37,5 CM AL ML	T37 DRT 00	599,40
LAVABO DA APPOGGIO PITAGORA	ALA P44 01	372,00
TOTALE COMPOSIZIONE		2.150,40

Composizione pag.56-57

Misure: L.140 cm P.37,5 cm
Finitura: Frassino Gessato
Piano: Ocritec Fog



BASE LAVABO 1 CASSETTONE L.85 CM H.48 CM P.50,5 CM	L45 230 85	310,00
BASE 1 CASSETTO 1 CASSETTO INTERNO L.50 CM H.48 CM P.37 CM	B43 231 50	285,00
PENSILE A GIORNO L.50 CM H.20 CM P.17 CM	P21 266 50	119,00
PENSILE A GIORNO L.50 CM H.20 CM P.17 CM	P21 266 50	119,00
SPECCHIO ILLUMINATO L.60 CM H.105 CM	SA0 735 60	395,00
PIANO SAGOMATO P.51 CM AL ML	T50 SAG 00	555,40
LAVABO DA APPOGGIO ICON	ALA P58 01	361,00
TOTALE COMPOSIZIONE		2.144,40

Composizione pag.58-59

Misure: L.135 cm P.51/37,5 cm
Finitura: Eucalipto/Porfido
Piano: Ocritec Bianco lucido

COMPOSIZIONI A CATALOGO

Prezzo escluso di rubinetteria ed accessori
Per finiture e dimensioni vedi pagina catalogo indicata

MOVIDA

Composizione	Descrizione	Codice	Prezzo
	BASE LAVABO 1 CASSETTONE L.85 CM H.48 CM P.50,5 CM	L45 230 85	310,00
	SPECCHIO CONTENITORE L.85 CM H.63 CM P.17 CM	S71 761 85	416,00
	LAMPADA LED	AWL D35 02	116,00
	CONSOLLE SIDNEY L.85,5 CM	ALC N86 05	376,00
	TOTALE COMPOSIZIONE		1.218,00

Composizione pag.60-61

Misure: L.85 cm P.51,5 cm
Finitura: Porfido
Consolle: Sidney



BASE LAVABO 2 ANTE L.70 CM H.48 CM P.50,5 CM	L45 228 70	271,00
BASE PER LAVATRICE L.70 CM H.90,5 CM P.50,5 CM	B96 228 70	400,00
PENSILE CON VANO A GIORNO 1 ANTA L.35 CM H.70 CM P.17 CM	P71 213 35	200,00
SPECCHIO ILLUMINATO L.105 CM H.70 CM	S70 739 A5	276,00
PIANO DRITTO PER VASCA INTEGRATA P.51 CM AL ML	T50 FUD 00	1.019,20
TOTALE COMPOSIZIONE		2.166,20

Composizione pag.62-63

Misure: L.140 cm P.51 cm
Finitura: Tavolato Sbiancato
Piano: Ocritec Bicolor Tortora/Bianco opaco con
vasca lavatoio



BASE LAVABO 1 CASSETTO L.105 CM H.24 CM P.50,5 CM	L25 230 A5	305,00
BASE 1 CASSETTONE L.70 CM H.24 CM P.50,5 CM	B25 230 70	239,00
PENSILE 1 ANTA L.35 CM H.70 CM P.17 CM	P71 211 35	189,00
PENSILE A GIORNO L.50 CM H.20 CM P.17 CM	P21 266 50	119,00
PENSILE A GIORNO L.50 CM H.20 CM P.17 CM	P21 266 50	119,00
SPECCHIO ILLUMINATO A LED L.105 CM H.70 CM	S70 752 A5	334,00
PIANO DRITTO P.51 CM SP.1,8 CM AL ML	T50 WDR 00	32,90
CONSOLLE GLOBAL L.106 CM	ALC NA6 02	515,00
TOTALE COMPOSIZIONE		1.852,90

Composizione pag.68-69

Misure: L.140 cm P.51,5 cm
Finitura: Visone/Tavolato Biscotto
Consolle: Global

COMPOSIZIONI A CATALOGO

Prezzo escluso di rubinetteria ed accessori
Per finiture e dimensioni vedi pagina catalogo indicata

MOVIDA

Composizione	Descrizione	Codice	Prezzo
	BASE LAVATOIO INCLINATA L.60 CM H.48 CM P.50,5/37 CM	L45 227 60	392,00
	BASE A GIORNO L.15 CM H.48 CM P.50,5 CM	B45 260 15	128,00
	BASE PER LAVATRICE L.70 CM H.90,5 CM P.50,5 CM	B96 228 70	578,00
	PENSILE A GIORNO L.70 CM H.20 CM P.17 CM	P21 266 70	138,00
	COLONNA 1 ANTA L.35 CM H.168 CM P.37 CM	CH3 215 35	538,00
	SPECCHIO L.145 CM H.70 CM (*)	S70 703 E0	370,00
	LAMPADA LED	AWL D55 02	136,00
	PIANO SAGOMATO PER VASCA INTEGRATA P.51 CM AL ML	T50 FUS 00	849,55
	TOTALE COMPOSIZIONE		3.129,55

Composizione pag.72-73

Misure: L.180 cm P.37,5/51 cm
Finitura: colore lucido Bianco/Frassino Gessato
Piano: Oritec Bianco opaco con vasca lavatoio

(*)Specchio su misura

	BASE 1 ANTA L.35 CM H.48 CM P.37 CM	B43 201 35	175,00
	BASE LAVABO INCLINATA L.69 CM H.48 CM P.50,5/37 CM	L45 825 69	317,00
	BASE PER LAVATRICE L.70 CM H.90,5 CM P.50,5 CM	B96 228 70	400,00
	PENSILE 2 ANTE 1 VANO A GIORNO L.70 CM H.70 CM P.17 CM	P71 214 70	300,00
	SPECCHIO ILLUMINATO A LED L.95 CM H.70 CM	S70 752 95	327,00
	PIANO SAGOMATO PER VASCA INTEGRATA P.51 CM AL ML	T50 FUS 00	878,26
	TOTALE COMPOSIZIONE		2.397,26

Composizione pag.74-75

Misure: L.174 cm P.51/37,5 cm
Finitura: Frassino Gessato/Visone
Piano: Oritec Bianco opaco con vasca integrata

COCERASA



Velvet

Velvet

Finiture - Struttura

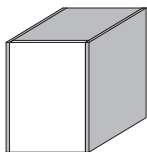

Finiture essenze: Frassino Gessato, Frassino Vivo, Tavolato Sbiancato, Tavolato Biscotto, Eucalipto.
Laminati colorati: effetto Malta colore Talpa, Cachemire, Visone, Porfido.
Lato interno in finitura.

Laccato opaco o lucido: Bianco, RAL 1001 Beige, RAL 9002 Platinum, RAL 3004 Melograno, RAL 7006 Argilla, RAL 5020 Oceano, RAL 5024 Blu Pastello, RAL 6013 Muschio.
Lato interno: grigio.

Finiture - Ante

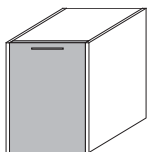

Finiture essenze: Frassino Gessato, Frassino Vivo, Tavolato Sbiancato, Tavolato Biscotto, Eucalipto.
Laminati colorati: effetto Malta colore Talpa, Cachemire, Visone, Porfido.
Lato interno in finitura.

Laccato opaco o lucido: Bianco, RAL 1001 Beige, RAL 9002 Platinum, RAL 3004 Melograno, RAL 7006 Argilla, RAL 5020 Oceano, RAL 5024 Blu Pastello, RAL 6013 Muschio.
Lato interno: grigio.

Maniglia

Maniglia finitura nichel satinato.



L.17,7xP2,1xSp.0,3 cm
per ante e frontali L.35 cm

L.24xP2,1xSp.0,3 cm
per ante e frontali L.50 cm
e per frontali L.70 cm

L.36,8xP2,1xSp.0,3 cm
per frontali L.85 cm, L.95 cm,
L.105 cm ed L.120 cm

Velvet

Modularità - Basi lavabo e basi lavatoio

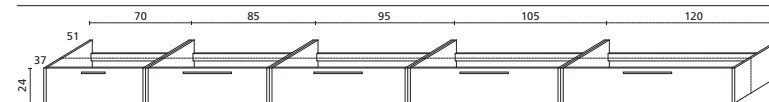

Basi lavabo H.24 cm

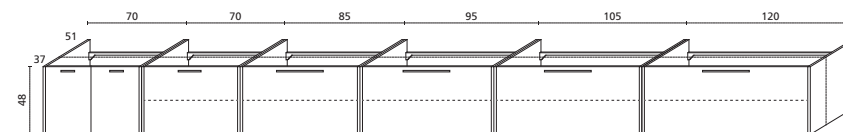

Basi lavabo H.48 cm

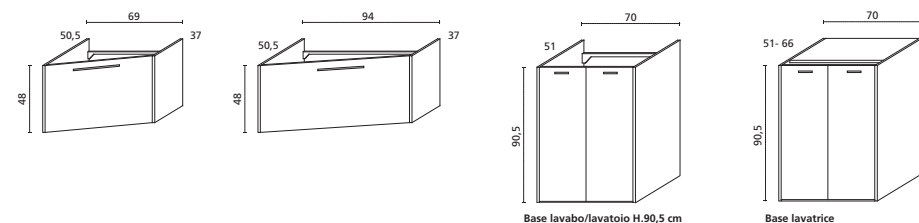

Base lavabo/lavatoio H.90,5 cm

Base lavatrice

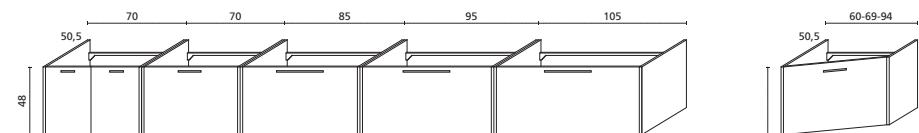

Basi lavatoio H.48 cm

Modularità - Basi normali

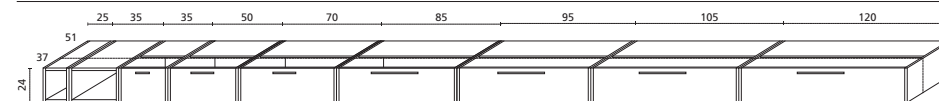

Basi H.24 cm

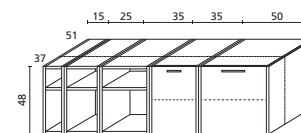

Basi H.48 cm

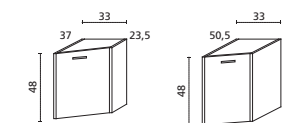

Terminali e raccordi H.48 cm

Velvet

Modularità - Pensili

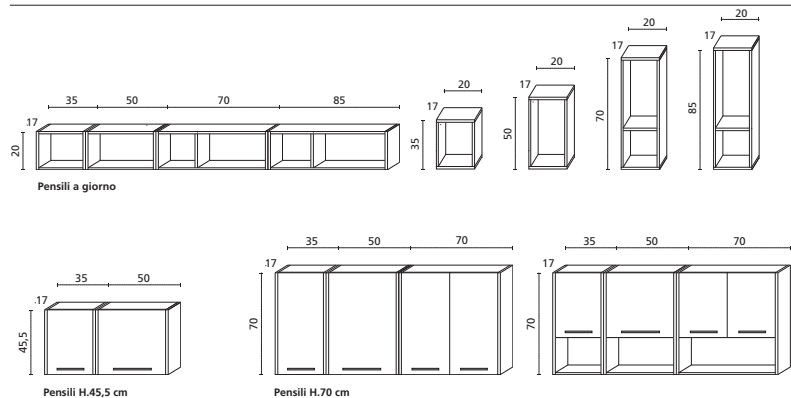

Modularità - Colonne

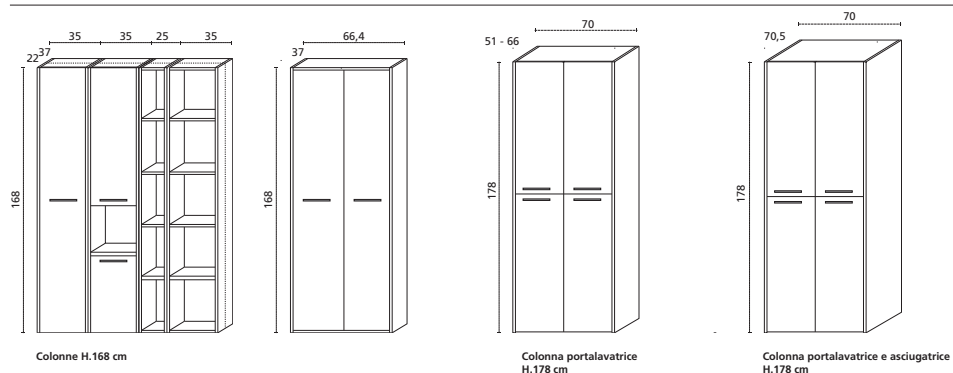

Modularità - Elementi a metro lineare

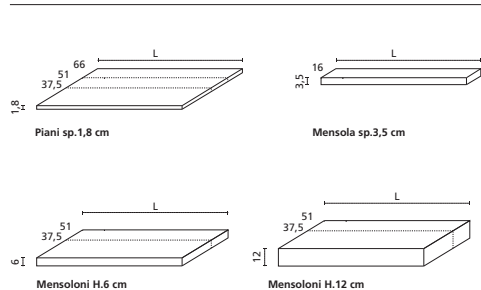

COMPOSIZIONI A CATALOGO

Prezzo escluso di rubinetteria ed accessori
Per finiture e dimensioni vedi pagina catalogo indicata

VELVET

Composizione	Descrizione	Codice	Prezzo
	BASE LAVABO 2 CASSETTI L.120 CM H.48 CM P.37 CM	L43 235 C0	540,00
	SPECCHIO ILLUMINATO A LED L.120 CM H.70 CM	S70 752 C0	343,00
	CONSOLLE GENIUS L.121 CM (sx)	ALC NC1 06	732,00
TOTALE COMPOSIZIONE			1.615,00

Composizione pag.6-7

Misure: L.120 cm P.37,5 cm
Finitura: Tavolato Biscotto
Consolle: Genius

	BASE 1 CASSETTO 1 CASSETTO INTERNO L.50 CM H.48 CM P.50,5 CM	B45 231 50	359,00
	BASE 1 CASSETTO 1 CASSETTO INTERNO L.50 CM H.48 CM P.50,5 CM	B45 231 50	359,00
	PENSILE 1 ANTA L.35 CM H.45,5 CM P.17 CM	P41 211 35	190,00
	PENSILE A GIORNO L.20 CM H.50 CM P.17 CM	P51 266 20	119,00
	PENSILE A GIORNO L.20 CM H.50 CM P.17 CM	P51 266 20	119,00
	PENSILE A GIORNO L.50 CM H.20 CM P.17 CM	P21 266 50	119,00
	SPECCHIO L.120 CM H.45,5 CM	S40 703 C0	193,00
	LAMPADA LED	AWL D55 02	136,00
	PIANO DRITTO P.51 CM SP.1,8 CM AL ML	T50 WDR 00	189,00
	MENSOLONE H.6 CM P.51 CM AL ML	T50 MLG 10	413,40
	STAFFA PER MENSOLONE	ATS 546 00	34,00
	STAFFA PER MENSOLONE	ATS 546 00	34,00
	LAVABO DA APPOGGIO STAR	ALA P50 07	557,00
TOTALE COMPOSIZIONE			2.821,40

Composizione pag.8-9

Misure: L.190 cm P.51 cm
Finiture: colore opaco Bianco/Eucalipto
Mensolone: H.6 cm Eucalipto



	BASE LAVABO 2 CASSETTI L.105 CM H.48 CM P.50,5 CM	L45 235 A5	503,00
	SPECCHIO CONTENITORE L.105 CM H.63 CM P.17 CM	S71 762 A5	585,00
	LAMPADA LED	AWL D35 02	116,00
	CONSOLLE GLOBAL L.106 CM	ALC NA6 02	515,00
TOTALE COMPOSIZIONE			1.719,00

Composizione pag.10-11

Misure: L.105 cm P.51 cm
Finiture: Tavolato Sbiancato
Consolle: Global



COMPOSIZIONI A CATALOGO

Prezzo escluso di rubinetteria ed accessori
Per finiture e dimensioni vedi pagina catalogo indicata

Composizione	Descrizione	Codice	Prezzo	VELVET	
	BASE 1 CASSETTONE L.35 CM H.24 CM P.50,5 CM	B25 230 35	198,00		
	BASE 1 CASSETTONE L.70 CM H.24 CM P.50,5 CM	B25 230 70	239,00		
	BASE A GIORNO L.25 CM H.24 CM P.50,5 CM	B25 260 25	114,00		
	SPECCHIO CON MENSOLA L.130 CM H.70 CM	S71 705 D0	291,00		
	LAMPADA LED VEGA	AWL D60 01	113,00		
	MENSOLONE H.6 CM P.51 CM AL ML	T50 MLG 10	437,60		
	PIANO DRITTO P.51 CM SP.1,8 CM AL ML	T50 WDR 00	122,20		
	STAFFA PER MENSOLONE	ATS S46 00	34,00		
	STAFFA PER MENSOLONE	ATS S46 00	34,00		
	LAVABO DA APPOGGIO SKY	ALA P50 09	374,00		
	TOTALE COMPOSIZIONE		1.956,80		
	<p>Composizione pag. 12-13</p> <p>Misure: L.130 cm P.51 cm Finiture: Porfido/Favolato Biscotto Mensolone: H.6 cm Tavolato Biscotto</p>				
		BASE LAVABO 2 CASSETTI L.70 CM H.48 CM P.50,5 CM	L45 235 70	436,00	
BASE LAVABO 2 CASSETTI L.70 CM H.48 CM P.50,5 CM		L45 235 70	436,00		
BASE A GIORNO L.35 CM H.48 CM P.50,5 CM		B45 260 35	189,00		
SPECCHIO CONTENITORE L.70 CM H.63 CM P.17 CM		S71 761 70	395,00		
SPECCHIO CONTENITORE L.70 CM H.63 CM P.17 CM		S71 761 70	395,00		
LAMPADA CANDY CROMO		AWL D20 01	98,00		
LAMPADA CANDY CROMO		AWL D20 01	98,00		
PIANO DRITTO P.51 CM SP.1,8 CM AL ML		T50 WDR 00	288,50		
LAVABO DA APPOGGIO PRINCE 2		ALA P50 06	499,00		
LAVABO DA APPOGGIO PRINCE 2		ALA P50 06	499,00		
TOTALE COMPOSIZIONE			3.333,50		
<p>Composizione pag. 18-19</p> <p>Misure: L.175 cm P.51 cm Finiture: Tavolato Biscotto Piano: Tavolato Biscotto</p>					
		BASE LAVABO 2 CASSETTI L.70 CM H.48 CM P.50,5 CM	L45 235 70	520,00	
	BASE 1 CASSETTONE L.35 CM H.24 CM P.50,5 CM	B25 230 35	229,00		
	BASE 1 CASSETTONE L.35 CM H.24 CM P.50,5 CM	B25 230 35	229,00		
	PENSILE A GIORNO L.20 CM H.50 CM P.17 CM	P51 266 20	119,00		
	PENSILE A GIORNO L.20 CM H.70 CM P.17 CM	P71 266 20	138,00		
	SPECCHIO ILLUMINATO L.105 CM H.70 CM	S70 739 A5	276,00		
	MENSOLA A MURO AL ML SP.3,5 CM P.16 CM	M31 060 00	67,90		
	PIANO DRITTO P.51 CM SP.1,8 CM AL ML	T50 WDR 00	66,15		
	PIANO DRITTO PER VASCA INTEGRATA P.51 CM AL ML	T50 FUD 00	779,70		
	TOTALE COMPOSIZIONE		2.424,75		
	<p>Composizione pag. 22-23</p> <p>Misure: L.140 cm P.51 cm Finiture: colore lucido Oceano RAL 5020/Tavolato Sbiancato Piano: Marmoresina Bianco lucido con vasca integrata</p>				

COMPOSIZIONI A CATALOGO

Prezzo escluso di rubinetteria ed accessori
Per finiture e dimensioni vedi pagina catalogo indicata

Composizione	Descrizione	Codice	Prezzo	VELVET	
	BASE LAVABO 1 CASSETTO L.85 CM H.24 CM P.50,5 CM	L25 230 85	282,00		
	BASE 1 CASSETTONE L.50 CM H.24 CM P.50,5 CM	B25 230 50	216,00		
	BASE A GIORNO L.25 CM H.24 CM P.50,5 CM	B25 260 25	114,00		
	PENSILE A GIORNO L.20 CM H.70 CM P.17 CM	P71 266 20	138,00		
	PENSILE A GIORNO L.20 CM H.70 CM P.17 CM	P71 266 20	138,00		
	SPECCHIO ILLUMINATO L.105 CM H.70 CM	S70 739 A5	276,00		
	MENSOLONE PER VASCA INTEGRATA H.12 CM P.51 CM AL ML	T50 MTF 00	1.039,48		
	MENSOLONE H.6 CM P.51 CM AL ML	T50 MLG 10	121,60		
	TOTALE COMPOSIZIONE		2.325,08		
	<p>Composizione pag. 24-25</p> <p>Misure: L.160 cm P.51 cm Finiture: Tavolato Sbiancato/effetto Malta colore Talpa Mensolone: H.12 cm in Ocritec Bianco opaco con vasca integrata/H.6 cm Tavolato Sbiancato</p>				
		BASE LAVABO 1 CASSETTONE L.70 CM H.48 CM P.50,5 CM	L45 230 70	360,00	
		BASE A GIORNO L.15 CM H.48 CM P.50,5 CM	B45 260 15	128,00	
		BASE 2 CASSETTI L.35 CM H.48 CM P.50,5 CM	B45 235 35	355,00	
SPECCHIO CON MENSOLA L.120 CM H.70 CM		S71 705 C0	284,00		
LAMPADA LED VEGA		AWL D60 01	113,00		
PIANO DRITTO PER VASCA INTEGRATA P.51 CM AL ML		T50 FUD 00	820,00		
TOTALE COMPOSIZIONE			2.060,00		
<p>Composizione pag. 26-27</p> <p>Misure: L.120 cm P.51 cm Finiture: colore opaco Melograno RAL 3004/Frassino Vivo Piano: Marmoresina Bianco opaco con vasca integrata</p>					
		BASE LAVABO INCLINATA L.69 CM H.48 CM P.50,5/37 CM	L45 825 69	317,00	
		BASE LAVABO INCLINATA L.69 CM H.48 CM P.50,5/37 CM	L45 825 69	317,00	
		BASE 1 ANTA L.35 CM H.48 CM P.37 CM	B43 201 35	175,00	
		BASE 1 ANTA L.35 CM H.48 CM P.37 CM	B43 201 35	175,00	
		BASE 2 CASSETTI L.35 CM H.48 CM P.50,5 CM	B45 235 35	301,00	
	SPECCHIO ILLUMINATO L.60 CM H.105 CM	SA0 735 60	395,00		
	SPECCHIO ILLUMINATO L.60 CM H.105 CM	SA0 735 60	395,00		
	PIANO SAGOMATO PER VASCA INTEGRATA P.51 CM AL ML	T50 FUS 00	2.097,86		
	TOTALE COMPOSIZIONE		4.172,86		
	<p>Composizione pag. 28-29</p> <p>Misure: L.243 cm P.37,5/51 cm Finiture: Frassino Gessato Piano: Marmoresina Bianco lucido con vasca integrata</p>				

COMPOSIZIONI A CATALOGO

Prezzo escluso di rubinetteria ed accessori
Per finiture e dimensioni vedi pagina catalogo indicata

VELVET

Composizione	Descrizione	Codice	Prezzo
	BASE LAVABO 1 CASSETTO L.70 CM H.24 CM P.50,5 CM	L25 230 70	262,00
	BASE A GIORNO L.25 CM H.24 CM P.50,5 CM	B25 260 25	114,00
	BASE 1 CASSETTONE L.70 CM H.24 CM P.50,5 CM	B25 230 70	239,00
	PENSILE A GIORNO L.70 CM H.20 CM P.17 CM	P21 266 70	138,00
	PENSILE A GIORNO L.20 CM H.70 CM P.17 CM	P71 266 20	138,00
	PENSILE A GIORNO L.70 CM H.20 CM P.17 CM	P21 266 70	138,00
	SPECCHIO L.95 CM H.70 CM	S70 703 95	201,00
	PIANO DRITTO P.51 CM SP.1,8 CM AL ML	T50 WDR 00	65,80
	MENSOLONE PER VASCA INTEGRATA H.12 CM P.51 CM AL ML	T50 MTF 00	953,08
	TOTALE COMPOSIZIONE		2.248,88

Composizione pag.30-31

Misure: L.165 cm P.51 cm
Finiture: Cachemire/Visone/Tavolato Biscotto
Mensolone: H.12 cm Ocritec Bianco opaco con vasca integrata

	BASE LAVABO 1 CASSETTONE L.95 CM H.48 CM P.50,5 CM	L45 230 95	325,00
	SPECCHIO CON MENSOLA L.95 CM H.70 CM	S71 705 95	259,00
	LAMPADA CANDY BIANCA	AWL D20 02	98,00
	CONSOLLE WINGS L.96 CM	ALC N96 08	500,00
	TOTALE COMPOSIZIONE		1.182,00

Composizione pag.32-33

Misure: L.95 cm P.51 cm
Finiture: Frassino Gessato
Consolle: Wings

	BASE LAVABO 2 ANTE L.70 CM H.48 CM P.50,5 CM	L45 202 70	386,00
	BASE A GIORNO L.25 CM H.24 CM P.50,5 CM	B25 260 25	114,00
	BASE A GIORNO L.25 CM H.24 CM P.50,5 CM	B25 260 25	114,00
	BASE 1 CASSETTONE L.50 CM H.24 CM P.50,5 CM	B25 230 50	250,00
	SPECCHIO ILLUMINATO A LED L.120 CM H.70 CM	S70 752 C0	343,00
	PIANO DRITTO P.51 CM SP.1,8 CM AL ML	T50 WDR 00	174,80
	LAVABO DA APPOGGIO MASTER	ALA P50 08	363,00
	TOTALE COMPOSIZIONE		1.744,80

Composizione pag.34-35

Misure: L.120 cm P.51 cm
Finiture: colore lucido Bianco/effetto Malta colore Talpa
Piano: effetto Malta colore Talpa

COMPOSIZIONI A CATALOGO

Prezzo escluso di rubinetteria ed accessori
Per finiture e dimensioni vedi pagina catalogo indicata

VELVET

Composizione	Descrizione	Codice	Prezzo
	BASE LAVABO 1 CASSETTONE L.70 CM H.48 CM P.50,5 CM	L45 230 70	284,00
	SPECCHIO ILLUMINATO L.70 CM H.70 CM	S70 739 70	225,00
	CONSOLLE SIDNEY L.70,5 CM	ALC N71 05	341,00
	TOTALE COMPOSIZIONE		850,00

Composizione pag.36-37

Misure: L.70 cm P.51,5 cm
Finiture: Eucalpto
Consolle: Sidney

	BASE LAVABO 1 CASSETTO L.70 CM H.24 CM P.50,5 CM	L25 230 70	262,00
	BASE LAVABO 1 CASSETTO L.95 CM H.24 CM P.50,5 CM	L25 230 95	291,00
	BASE 1 ANTA L.35 CM H.48 CM P.50,5 CM	B45 201 35	189,00
	BASE 1 ANTA L.35 CM H.48 CM P.50,5 CM	B45 201 35	189,00
	BASE A GIORNO L.25 CM H.24 CM P.50,5 CM	B25 260 25	114,00
	SPECCHIO ROTONDO Ø95 CM	S90 720 95	419,00
	PIANO DRITTO PER VASCA INTEGRATA P.51 CM AL ML	T50 FUD 00	937,00
	MENSOLA A MURO AL ML SP.3,5 CM P.16 CM	M31 060 00	40,50
	TOTALE COMPOSIZIONE		2.441,50

Composizione pag.38-39

Misure: L.165 cm P.51 cm
Finiture: Eucalpto/Visone
Piano: Marmoresina Bianco opaco con vasca integrata

	BASE LAVABO 1 CASSETTONE L.85 CM H.48 CM P.37 CM	L43 230 85	292,00
	BASE 1 CASSETTONE L.35 CM H.48 CM P.37 CM	B43 230 35	209,00
	SPECCHIO ROTONDO Ø70 CM	S70 720 70	307,00
	LAMPADA LED VEGA	AWL D60 01	113,00
	PIANO DRITTO PER VASCA INTEGRATA P.37,5 CM AL ML	T37 FUD 00	794,80
	MENSOLA A MURO AL ML SP.3,5 CM P.16 CM	M31 060 00	40,50
	MENSOLA A MURO AL ML SP.3,5 CM P.16 CM	M31 060 00	28,35
	TOTALE COMPOSIZIONE		1.784,65

Composizione pag.40-41

Misure: L.120 cm P.37,5 cm
Finiture: effetto Malta colore Talpa/Tavolato Biscotto
Piano: Marmoresina Bianco lucido con vasca integrata

COMPOSIZIONI A CATALOGO

Prezzo escluso di rubinetteria ed accessori
Per finiture e dimensioni vedi pagina catalogo indicata

VELVET

Composizione	Descrizione	Codice	Prezzo
	BASE 2 CASSETTI L.35 CM H.48 CM P.37 CM	B43 235 35	281,00
	BASE LAVABO 2 CASSETTI L.70 CM H.48 CM P.50,5 CM	L45 235 70	436,00
	BASE PER RACCORDO 1 PORTA L.33 CM H.48 CM P.37/50,5 CM	R45 201 33	227,00
	PENSILE CON VANO A GIORNO 1 ANTA L.35 CM H.70 CM P.17 CM	P71 213 35	200,00
	SPECCHIO L.105 CM H.70 CM	S70 703 A5	213,00
	LAMPADA LED	AWL D55 02	136,00
	PIANO SAGOMATO PER VASCA INTEGRATA P.51 CM AL ML	T50 FUS 00	898,14
	TOTALE COMPOSIZIONE		2.391,14

Composizione pag.44-45

Misure: L.137,6 cm P.51/37,5 cm
Finiture: Porfido
Piano: Ocritec Bicolor Fog/Bianco opaco con vasca integrata

	BASE LAVABO 1 CASSETTO L.85 CM H.24 CM P.50,5 CM	L25 230 85	282,00
	SPECCHIO CONTENITORE L.85 CM H.63 CM P.17 CM	S71 761 85	416,00
	LAMPADA CANDY BIANCA	AWL D20 02	98,00
	MENSOLONE H.6 CM P.51 CM AL ML	T50 MLG 10	242,00
	STAFFA PER MENSOLONE	ATS S46 00	34,00
	STAFFA PER MENSOLONE	ATS S46 00	34,00
	CONSOLLE GLOBAL L.86 CM	ALC N86 02	398,00
	TOTALE COMPOSIZIONE		1.504,00

Composizione pag.46-47

Misure: L.85 cm P.51,5 cm
Finiture: effetto Malta colore Talpa
Consolle: Global

	BASE LAVATOIO INCLINATA L.69 CM H.48 CM P.50,5/37 CM	L45 227 69	317,00
	BASE A GIORNO L.15 CM H.48 CM P.37 CM	B43 260 15	121,00
	BASE PER LAVATRICE L.70 CM H.90,5 CM P.50,5 CM	B96 228 70	400,00
	PENSILE A GIORNO L.70 CM H.20 CM P.17 CM	P21 266 70	138,00
	PENSILE A GIORNO L.20 CM H.70 CM P.17 CM	P71 266 20	138,00
	SPECCHIO L.135 CM H.70 CM	S70 703 D0	358,00
	LAMPADA LED	AWL D55 02	136,00
	PIANO SAGOMATO PER VASCA INTEGRATA P.51 CM AL ML	T50 FUS 00	855,36
	TOTALE COMPOSIZIONE		2.463,36

Composizione pag.48-49

Misure: L.154 cm P.37,5/51 cm
Finiture: Visone/effetto Malta colore Talpa
Piano: Ocritec Bianco lucido con vasca lavatoio integrata

(*)Specchio su misura

COMPOSIZIONI A CATALOGO

Prezzo escluso di rubinetteria ed accessori
Per finiture e dimensioni vedi pagina catalogo indicata

VELVET

Composizione	Descrizione	Codice	Prezzo
	BASE LAVATOIO 2 ANTE L.70 CM H.90,5 CM P.50,5 CM	L95 228 70	358,00
	BASE PER LAVATRICE L.70 CM H.90,5 CM P.50,5 CM	B96 228 70	400,00
	PENSILE A GIORNO L.70 CM H.20 CM P.17 CM	P21 266 70	138,00
	PENSILE A GIORNO L.70 CM H.20 CM P.17 CM	P21 266 70	138,00
	SPECCHIO CONTENITORE L.70 CM H.63 CM P.17 CM	S71 761 70	395,00
	LAMPADA LED	AWL D35 02	116,00
	PIANO DRITTO PER VASCA INTEGRATA P.51 CM AL ML	T50 FUD 00	1.019,20
	TOTALE COMPOSIZIONE		2.564,20

Composizione pag.52-53

Misure: L.140 cm P.51 cm
Finiture: Cachemire/Frassino Vivo
Piano: Oritec Bicolor Tortora/Bianco opaco con vasca integrata

	BASE 2 CASSETTI L.50 CM H.48 CM P.37 CM	B43 235 50	313,00
	BASE LAVABO 2 ANTE L.70 CM H.48 CM P.50,5 CM	L45 202 70	314,00
	PENSILE 1 ANTA L.35 CM H.70 CM P.17 CM	P71 211 35	189,00
	SPECCHIO ILLUMINATO L.85 CM H.70 CM	S70 739 85	243,00
	PIANO SAGOMATO PER VASCA INTEGRATA P.51 CM AL ML	T50 FUS 00	806,80
	TOTALE COMPOSIZIONE		1.865,80

Composizione pag.58-59

Misure: L.120 cm P.51/37,5 cm
Finiture: Frassino Vivo/Cachemire
Piano: Ocritec Bicolor Vaniglia/Bianco opaco con vasca integrata



COCCERASA



Mobili



BASI LAVABO A TERRA H.90,5 CM

Prezzo escluso il piano

Descrizione	L.	P.	Codice	Kg.	Vol.	Movida	Velvet	Finiture essenze (nobilitato) / Laminato colorato	
								Colore opaco / Bianco opaco	Colore lucido / Bianco lucido
BASE LAVABO	70	50,5	L95 202 70	34,9	0,35			358	531
2 Ante 1 Ripiano in vetro									







BASI LAVATOIO A TERRA H.90,5 CM

Prezzo escluso il piano

Descrizione	L.	P.	Codice	Kg.	Vol.	Movida	Velvet	Finiture essenze (nobilitato) / Laminato colorato	
								Colore opaco / Bianco opaco	Colore lucido / Bianco lucido
BASE LAVATOIO	70	50,5	L95 228 70	34,9	0,35			358	531
2 Ante 1 Ripiano in vetro									
Predisposta per le vasche lavatoio W00 LVT 00 e W00 LVT 01 in Ocritec.									

BASI LAVABO SOSPESE H.48 CM





Prezzo escluso il piano

Descrizione	L.	P.	Codice	Kg.	Vol.	Movida	Velvet	Finiture essenze (nobilitato) / Laminato colorato	
								Colore opaco / Bianco opaco	Colore lucido / Bianco lucido
BASE LAVABO	70	37	L43 202 70	19,4	0,14			297	356
2 Ante 1 Ripiano in vetro	70	50,5	L45 202 70	24,9	0,19			314	386
BASE LAVABO	70	37	L43 230 70	20,6	0,14			272	333
1 Cassettoni in metallo	70	50,5	L45 230 70	26,1	0,19			284	360
	85	37	L43 230 85	22,7	0,17			292	361
	85	50,5	L45 230 85	29,4	0,23			310	393
	95	37	L43 230 95	24,6	0,19			310	383
	95	50,5	L45 230 95	31,8	0,25			325	414
	105	37	L43 230 A5	26,3	0,21			324	402
	105	50,5	L45 230 A5	34,0	0,28			339	433
	120	37	L43 230 C0	30,1	0,23			349	435
	120	50,5	L45 230 C0	38,8	0,32			364	466
BASE LAVABO	70	37	L43 231 70	25,9	0,14			385	461
1 Cassetto interno sagomato in metallo 1 Cassettoni in metallo	70	50,5	L45 231 70	32,6	0,19			418	503
	85	37	L43 231 85	28,8	0,17			406	491
	85	50,5	L45 231 85	36,9	0,23			436	537
	95	37	L43 231 95	31,3	0,19			427	518
	95	50,5	L45 231 95	40,0	0,25			456	561
	105	37	L43 231 A5	33,4	0,21			440	537
	105	50,5	L45 231 A5	42,7	0,28			472	584
	120	37	L43 231 C0	38,2	0,23			491	595
	120	50,5	L45 231 C0	48,8	0,32			531	650

Le basi L.120 cm non sono utilizzabili con le consolle Wings 2 ALC 2C1 08 e Global ALC 2C1 02.





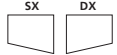
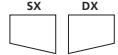



BASI LAVABO SOPSESE H.48 CM

Prezzo escluso il piano

Descrizione	L.	P.	Codice	Kg.	Vol.	Movida	Velvet	Finiture essenze (nobilitato) / Laminato colorato			
								Colore opaco / Bianco opaco	Colore lucido / Bianco lucido		
BASE LAVABO	70	37	L43 235 70	25,9	0,14			407	476		
1 Cassetto sagomato in metallo H.24 cm	70	50,5	L45 235 70	32,6	0,19			436	520		
1 Cassetto in metallo H.24 cm	85	37	L43 235 85	28,8	0,17			431	509		
	85	50,5	L45 235 85	36,9	0,23			460	578		
	95	37	L43 235 95	31,3	0,19			458	543		
	95	50,5	L45 235 95	40,0	0,25			481	584		
	105	37	L43 235 A5	33,4	0,21			470	559		
	105	50,5	L45 235 A5	42,7	0,28			503	608		
	120	37	L43 235 C0	38,2	0,23			540	637		
	120	50,5	L45 235 C0	48,8	0,32			586	697		
BASE LAVABO INCLINATA	69	37/ 50,5	L45 825 69	23,0	0,13					317	403
1 Cassetto in metallo	94	37/ 50,5	L45 825 94	27,7	0,18					363	462
						SX DX	SX DX				
Dx o Sx.											

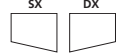

BASI LAVATOIO SOPSESE H.48 CM

Prezzo escluso il piano

Descrizione	L.	P.	Codice	Kg.	Vol.	Movida	Velvet	Finiture essenze (nobilitato) / Laminato colorato	
								Colore opaco / Bianco opaco	Colore lucido / Bianco lucido
BASE LAVATOIO	70	50,5	L45 228 70	19,5	0,19			271	353
2 Ante									
Predisposta per le vasche lavatoio W00 LVT 00 e W00 LVT 01 in Ocritec.									
BASE LAVATOIO	70	50,5	L45 229 70	25,0	0,19			282	359
1 Cassetto in metallo	85	50,5	L45 229 85	30,4	0,23			308	392
	95	50,5	L45 229 95	34,0	0,25			323	413
	105	50,5	L45 229 A5	37,6	0,28			338	433
Predisposte per le vasche lavatoio W00 LVT 00 e W00 LVT 01 in Ocritec.									
BASE LAVATOIO INCLINATA	60	37/ 50,5	L45 227 60	21,3	0,16			310	392
1 Cassetto in metallo	69	37/ 50,5	L45 227 69	23,0	0,13			317	403
	94	37/ 50,5	L45 227 94	27,7	0,18			363	462
						SX DX	SX DX		
Predisposte SOLO per la vasca lavatoio W00 LVT 01 in Ocritec.									
Dx o Sx.									



BASI LAVABO SOSPESI H.24 CM

Prezzo escluso il piano

Descrizione	L.	P.	Codice	Kg.	Vol.	Movida	Velvet	Finiture	
								essenze (nobilitato) / Laminato colorato	Colore opaco / Colore lucido / Bianco opaco / Bianco lucido
BASE LAVABO	70	37	L23 230 70	8,1	0,07			232	283
1 Cassetto sagomato in metallo	70	50,5	L25 230 70	11,0	0,10			262	323
	85	37	L23 230 85	9,8	0,09			252	310
	85	50,5	L25 230 85	13,4	0,12			282	310
	95	50,5	L23 230 95	11,0	0,10			262	326
	95	50,5	L25 230 95	14,9	0,13			291	326
	105	37	L23 230 A5	12,1	0,11			275	339
	105	50,5	L25 230 A5	16,5	0,15			305	378
	120	37	L23 230 C0	13,8	0,12			318	391
	120	50,5	L25 230 C0	18,9	0,17			360	440





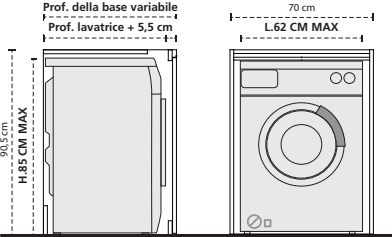
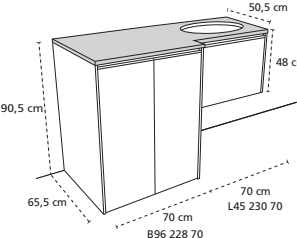
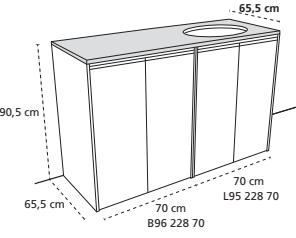
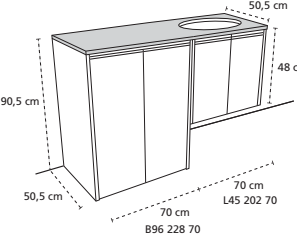





BASE PER LAVATRICE H.90,5 CM

Prezzo escluso il piano

Descrizione	L.	P.	Codice	Kg.	Vol.	Movida	Velvet	Finiture	
								essenze (nobilitato) / Laminato colorato	Colore opaco / Colore lucido / Bianco opaco / Bianco lucido
BASE PER LAVATRICE	70	37/ 65,5	B96 228 70	33,5	0,43			400	578
2 Ante									
Profondità variabile su richiesta da 37 cm (minimo) a 65,5 cm (massimo).									
Per calcolare la misura in profondità della base portalavatrice bisogna aggiungere 5,5 cm alla misura dell'elettrodomestico. Ad esempio: lavatrice prof. 60 cm + 5,5 cm = base prof. 65,5 cm									
L'utile massimo in altezza è di 85 cm e in larghezza è di 62 cm.									
									
COMPOSIZIONE CON PROFONDITÀ DIVERSE E PIANO UNICO						COMPOSIZIONE CON ADEGUAMENTO IN PROFONDITÀ DELLA BASE LAVABO			
									
COMPOSIZIONE CON MISURE DI SERIE									
PER ALLINEAMENTI IN PROFONDITÀ FINO A 50,5 CM NESSUNA MAGGIORAZIONE.									
W00 FMP 01: MAGGIORAZIONE FISSA PER ALLINEAMENTI IN PROFONDITÀ COMPRESI TRA 50,5 CM E 65,5 CM. AGGIUNGERE AD OGNI BASE DA MODIFICARE € 99.									





BASI SOSPESSE H.48 CM

Prezzo escluso il piano

Descrizione	L.	P.	Codice	Kg.	Vol.	Movida	Velvet	Finiture essenze (nobilitato) / Laminato colorato	
								Colore opaco / Bianco opaco	Colore lucido / Bianco lucido
BASE A GIORNO 1 Ripiano in legno	15	37	B43 260 15	8,5	0,03			121	220
	15	50,5	B45 260 15	11,1	0,04			128	266
	25	37	B43 260 25	9,6	0,05			140	254
	25	50,5	B45 260 25	12,1	0,07			167	293
	35	37	B43 260 35	11,8	0,07			162	275
Vano superiore H.14 cm Vano inferiore H.28 cm Basi non vendibili singolarmente.	35	50,5	B45 260 35	14,3	0,10			189	332
BASE 1 Anta 1 Ripiano in vetro	35	37	B43 201 35	12,5	0,07			175	229
	35	50,5	B45 201 35	16,5	0,09			189	246
	50	37	B43 201 50	15,6	0,10			204	250
	50	50,5	B45 201 50	20,6	0,13			222	284
BASE 1 Cassettone	35	37	B43 230 35	13,8	0,07			209	247
	35	50,5	B45 230 35	17,8	0,09			222	275
	50	37	B43 230 50	16,7	0,10			237	281
	50	50,5	B45 230 50	21,8	0,13			252	311
BASE 1 Cassettone 1 Cassetto interno	35	37	B43 231 35	15,9	0,07			263	288
	35	50,5	B45 231 35	20,6	0,09			284	321
	50	37	B43 231 50	19,4	0,10			285	323
	50	50,5	B45 231 50	25,3	0,13			306	359
BASE 2 Cassetti H.24 cm	35	37	B43 235 35	15,9	0,07			281	321
	35	50,5	B45 235 35	20,6	0,09			301	355
	50	50,5	B43 235 50	19,4	0,10			313	359
	50	50,5	B45 235 50	25,3	0,13			338	395





BASI DI RACCORDO SOSPESSE H.48 CM

Prezzo escluso il piano

Descrizione	L.	P.	Codice	Kg.	Vol.	Movida	Velvet	Finiture essenze (nobilitato) / Laminato colorato	
								Colore opaco / Bianco opaco	Colore lucido / Bianco lucido
BASE PER RACCORDO INCLINATA 1 Anta 1 Ripiano in vetro	32,6	37/ 50,5	R45 201 33	15,2	0,09			227	296
	Dx o Sx.								





































BASI TERMINALI SOSPESSE H.48 CM

Prezzo escluso il piano















Descrizione	L.	P.	Codice	Kg.	Vol.	Movida	Velvet	Finiture essenze (nobilitato) / Laminato colorato	
								Colore opaco / Bianco opaco	Colore lucido / Bianco lucido
BASE TERMINALE INCLINATA 1 Anta 1 Ripiano in vetro	32,6	23,5/ 37	R43 201 33	11,6	0,06			215	265
	Dx o Sx.								

BASI SOSPESE H.24 CM



Prezzo escluso piano

Descrizione	L.	P.	Codice	Kg.	Vol.	Movida	Velvet	Finiture	
								essenze (nobilitato) / Laminato colorato	Colore opaco Colore lucido / Bianco opaco Bianco lucido
BASE A GIORNO	25	37	B23 260 25	3,4	0,03			95	173
	25	50,5	B25 260 25	4,5	0,03			114	221
	35	37	B23 260 35	6,7	0,04			114	197
	35	50,5	B25 260 35	7,7	0,05			136	248
Basi non vendibili singolarmente.									
BASE 1 Cassetto	35	37	B23 230 35	4,0	0,04			176	199
	35	50,5	B25 230 35	5,5	0,05			198	229
	50	37	B23 230 50	5,8	0,05			193	221
	50	50	B25 230 50	7,9	0,07			216	250
	70	37	B23 230 70	8,1	0,07			234	245
	70	50	B25 230 70	11,1	0,10			239	276
BASE 1 Cassetto in metallo	85	37	B23 230 85	9,8	0,09			252	276
	85	50,5	B25 230 85	13,4	0,12			262	308
	95	37	B23 230 95	13,7	0,10			259	306
	95	50,5	B25 230 95	18,2	0,13			281	324
	105	37	B23 230 A5	14,6	0,11			274	324
	105	50,5	B25 230 A5	19,5	0,15			296	342
	120	37	B23 230 C0	16,4	0,12			293	348
	120	50,5	B25 230 C0	21,9	0,17			317	366











PENSILI A GIORNO

Descrizione	L.	P.	Codice	Kg.	Vol.	Movida	Velvet	Finiture	
								essenze (nobilitato) / Laminato colorato	Colore opaco Colore lucido / Bianco opaco Bianco lucido
PENSILE A GIORNO H.20 CM	35	17	P21 266 35	3,5	0,01			111	131
	1 Vano	50	P21 266 50	4,6	0,02			119	162
PENSILE A GIORNO H.20 CM	70	17	P21 266 70	6,9	0,03			138	209
	2 Vani	85	P21 266 85	7,9	0,03			145	216
Pensile L.70 cm: vano maggiore L.42 cm vano minore L.23 cm Pensile L.85 cm: vano maggiore L.66,4 cm vano minore L.13 cm									
PENSILE A GIORNO H.35 CM	20	17	P31 266 20	3,5	0,01			111	131
	1 Vano								
PENSILE A GIORNO H.50 CM	20	17	P51 266 20	4,6	0,02			119	162
	1 Vano								
PENSILE A GIORNO H.70 CM	20	17	P71 266 20	6,9	0,03			138	209
	2 Vani								
Vano superiore H.42 cm Vano inferiore H.23 cm									

PENSILI A GIORNO

Descrizione	L.	P.	Codice	Kg.	Vol.	Movida	Velvet	Finiture	
								essenze (nobilitato) / Laminato colorato	Colore opaco Colore lucido / Bianco opaco Bianco lucido
PENSILE A GIORNO H.85 CM	20	17	P81 266 20	7,9	0,03			145	216
2 Vani									
Vano superiore H.66,4 cm Vano inferiore H.13 cm									

PENSILI H.45,5 CM E H.70 CM

Descrizione	L.	P.	Codice	Kg.	Vol.	Movida	Velvet	Finiture	
								essenze (nobilitato) / Laminato colorato	Colore opaco Colore lucido / Bianco opaco Bianco lucido
PENSILE H.45,5 CM	35	17	P41 211 35	7,4	0,03			150	190
1 Anta 1 Ripiano in vetro	50	17	P41 211 50	9,5	0,04			170	221
PENSILE H.70 CM	35	17	P71 213 35	10,4	0,05			200	288
1 Anta 1 Ripiano in vetro 1 Vano a giorno (utile interno H.23 cm)	50	17	P71 213 50	13,4	0,07			224	340
PENSILE H.70 CM	35	17	P71 211 35	10,5	0,05			189	245
1 Anta 2 Ripiani in vetro	50	17	P71 211 50	13,6	0,07			212	289
PENSILE H.70 CM	70	17	P71 212 70	17,8	0,09			292	386
2 Ante 2 Ripiani in vetro									
PENSILE H.70 CM	70	17	P71 214 70	17,2	0,09			300	436
2 Ante 1 Ripiano in vetro 1 Vano a giorno (utile interno H.23 cm)									

COLONNE SOSPESSE H.168 CM

Descrizione	L.	P.	Codice	Kg.	Vol.	Movida	Velvet	Finiture	
								essenze (nobilitato) / Laminato colorato	Colore opaco / Colore lucido / Bianco opaco / Bianco lucido
COLONNA A GIORNO	25	22	CH2 260 25	19,0	0,11			251	418
4 Ripiani in legno	25	37	CH3 260 25	27,0	0,18			299	613
	35	22	CH2 260 35	23,0	0,14			280	510
	35	37	CH3 260 35	31,3	0,22			358	729
COLONNA	35	22	CH2 215 35	23,3	0,14			285	413
1 Anta 3 Ripiani in vetro 1 Ripiano fisso in legno	35	37	CH3 215 35	31,3	0,22			355	538
Apertura con maniglia posizionata al centro dell' anta.									
COLONNA	35	22	CH2 216 35	23,9	0,14			333	563
1 Anta superiore H.87 cm 1 Anta inferiore H.44 cm 1 Vano a giorno (utile interno H.31 cm) 3 Ripiani in vetro	35	37	CH3 216 35	33,3	0,22			401	793
COLONNA ATTREZZATA	66,4	37	CH3 217 70	47,7	0,47			489	703
2 Ante 1 Elemento a giorno interno con 2 ripiani in legno (L.35 cm H.102,7 cm P.32 cm) 1 Vano portascopie									
Apertura con maniglia posizionata al centro delle ante.									
Elemento a giorno interno solo sx.									
COLONNA PORTASCARPE	66,4	37	CH3 232 70	60,6	0,47			551	765
1 Anta 6 Ripiani in legno									
Apertura con maniglia posizionata al centro delle ante.									
Foratura a cremagliera.									

COLONNE PORTALAVATRICE/ASCIUGATRICE H.178 CM

Descrizione	L.	P.	Codice	Kg.	Vol.	Movida	Velvet	Finiture	
								essenze (nobilitato) / Laminato colorato	Colore opaco / Colore lucido / Bianco opaco / Bianco lucido
COLONNA PER LAVATRICE E ASCIUGATRICE	70	70,5	CK6 227 70	30,6	0,84			725	1.118
4 Ante									
Profondità fino a 70,5 cm variabile su richiesta.									
COLONNA PER LAVATRICE	70	65,5	CK6 226 70	37,9	0,84			801	1.208
4 Ante 2 Ripiani in vetro 1 Ripiano fisso in legno									
Profondità fino a 65,5 cm variabile su richiesta.									

COLONNA PORTALAVATRICE E ASCIUGATRICE

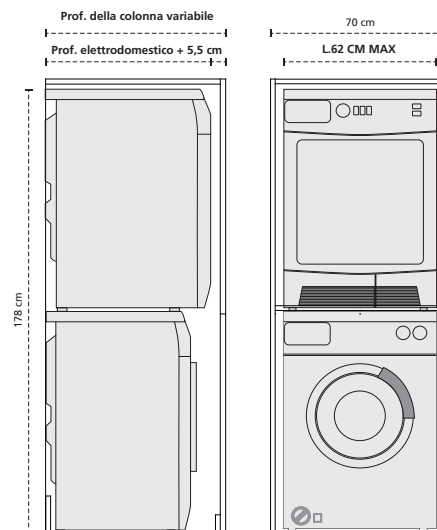

COLONNA PORTALAVATRICE

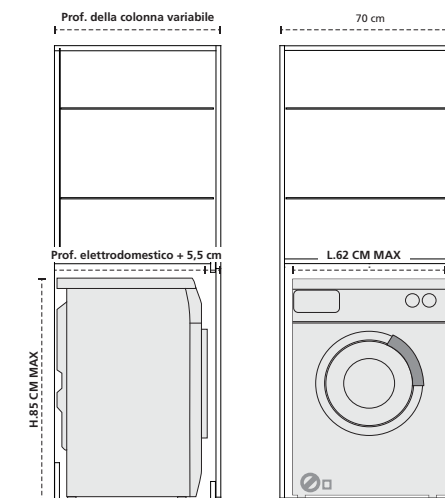

Per calcolare la misura in profondità della colonna bisogna aggiungere 5,5 cm alla misura dell'elettrodomestico più grande.
Ad esempio: asciugatrice prof. 64 cm + 5,5 cm = colonna prof.69,5 cm
L'utile massimo in altezza è di 171 cm e in larghezza è di 62 cm.

Attenzione: verificare sempre l'idoneità degli elettrodomestici per l'installazione sovrapposta e ad incasso.

SPECCHI CONTENITORI

Descrizione	L.	P.	Codice	Kg.	Vol.	Finiture essenze (nobilitate) / Laminato colorato		Colore opaco / Colore lucido / Bianco opaco / Bianco lucido	
SPECCHIO CONTENITORE H.63 CM 2 Ante a specchio su 2 lati 2 Ripiani in vetro	70	17	S71 761 70	15,5	0,08		395	453	
	85	17	S71 761 85	18,2	0,10		416	481	
Specchio L.70cm: ante L.46 cm e L.20 cm Specchio L.85 cm: ante L.46 cm e L.35 cm									
SPECCHIO CONTENITORE H.63 CM 3 Ante a specchio su 2 lati 4 Ripiani in vetro	95	17	S71 762 95	21,3	0,11		567	633	
	105	17	S71 762 A5	23,1	0,12		585	657	
	120	17	S71 762 C0	26,4	0,14		680	772	
Specchio L.95 cm: 2 Ante laterali L.22 cm 1 Anta centrale L.46 cm Specchio L.105 cm: 2 Ante laterali L.22 cm 1 Anta centrale L.56 cm Specchio L.120 cm: 2 Ante laterali L.35 cm 1 Anta centrale L.46 cm									



SPECCHI SU PANNELLO

Descrizione	L.	P.	Codice	Kg.	Vol.	Elemento	Prezzo
SPECCHIO ROTONDO Ø70 CM Su pannello grigio	70	2,2	S70 720 70	8,0	0,07		307
SPECCHIO ROTONDO Ø95 CM Su pannello grigio	95	2,2	S90 720 95	15,0	0,12		419

SPECCHI ILLUMINATI

Descrizione	L.	P.	Codice	Kg.	Vol.	Elemento	Prezzo		
SPECCHIO ILLUMINATO H.70 CM Lampada a LED integrata (IP44-K4200) Profilo grigio	70	2,4	S70 739 70	7,0	0,01		225		
	85	2,4	S70 739 85	8,5	0,02		243		
	95	2,4	S70 739 95	9,5	0,02		259		
	105	2,4	S70 739 A5	10,5	0,02		276		
	120	2,4	S70 739 C0	12,0	0,02		302		
	130	2,4	S70 739 D0	13,0	0,02		334		
Finestra luce satinata H.4 cm	140	2,4	S70 739 E0	14,0	0,03		353		
Specchio L.70 cm: finestra L.40 cm - lampada W7,9 Specchio L.85 cm: finestra L.50 cm - lampada W7,9 Specchio L.95 cm: finestra L.50 cm - lampada W10,8 Specchio L.105 cm: finestra L.74 cm - lampada W11,52 Specchio L.120 cm: finestra L.79 cm - lampada W12,96 Specchio L.130 cm: finestra L.79 cm - lampada W12,96 Specchio L.140 cm: finestra L.79 cm - lampada (W12,96)									
SPECCHIO ILLUMINATO H.70 CM Lampade a Led circolari (12V-8,9W) Profilo grigio	95	2,4	S70 752 95	12,0	0,02		327		
	105	2,4	S70 752 A5	13,0	0,02		334		
	120	2,4	S70 752 C0	15,0	0,02		343		
	130	2,4	S70 752 D0	16,3	0,02		363		
Dx o Sx.									
SPECCHIO ILLUMINATO H.105 CM Lampada integrata a LED (24V-15,36W-K5500) Profilo cromato	60	2,4	SA0 735 60	14,0	0,80		395		
	Dx o Sx.								



SPECCHI componibili

							Prezzo
Descrizione	L.	P.	Codice	Kg.	Vol.	Elemento	
SPECCHIO ANTINFORTUNISTICO H.45,5 CM	70	2,4	S40 703 70	7,1	0,01		151
	85	2,4	S40 703 85	8,1	0,01		162
	95	2,4	S40 703 95	9,1	0,01		168
	105	2,4	S40 703 A5	10,1	0,01		179
	120	2,4	S40 703 C0	11,1	0,01		193
	130	2,4	S40 703 D0	12,1	0,02		206
	140	2,4	S40 703 E0	13,1	0,02		215
	<p>Per misure diverse da quelle a listino viene applicata una maggiorazione fissa di € 105 + € 3 per ogni cm in più rispetto alla misura standard. Ad esempio S40 703 70 L.72 cm: € 151 + € 105 + (€ 3 x 2 cm) = € 262</p> <p>Misura massima degli specchi L.190 cm.</p>						
SPECCHIO ANTINFORTUNISTICO H.70 CM	70	2,4	S70 703 70	8,6	0,01		179
	85	2,4	S70 703 85	10,1	0,02		192
	95	2,4	S70 703 95	11,1	0,02		201
	105	2,4	S70 703 A5	12,6	0,02		213
	120	2,4	S70 703 C0	14,1	0,02		225
	130	2,4	S70 703 D0	15,6	0,02		233
	140	2,4	S70 703 E0	16,6	0,03		245
<p>Per misure diverse da quelle a listino viene applicata una maggiorazione fissa di € 105 + € 3 per ogni cm in più rispetto alla misura standard. Ad esempio S70 703 70 L.72 cm: € 179 + € 105 + (€ 3 x 2 cm) = € 290</p> <p>Misura massima degli specchi L.190 cm.</p>							





SPECCHI componibili

							Finiture essenze (nobilitato / Laminato colorato)	Colore opaco / Bianco opaco / Bianco lucido
Descrizione	L.	P.	Codice	Kg.	Vol.	Elemento		
SPECCHIO ANTINFORTUNISTICO H.70 CM Mensola in legno L.35 cm o L.50 cm H.17 cm	70	2,4	S71 705 70	9,8	0,01		229	265
	85	2,4	S71 705 85	11,4	0,02		243	279
	95	2,4	S71 705 95	12,5	0,02		259	301
	105	2,4	S71 705 A5	14,3	0,02		271	319
	120	2,4	S71 705 C0	15,8	0,02		284	332
	130	2,4	S71 705 D0	17,4	0,02		291	340
	140	2,4	S71 705 E0	18,5	0,03		305	352
	<p>Per specchi fino a L.85 mensola L.35 cm, per misure superiori mensola L.50 cm. Dx o Sx.</p> <p>Per misure diverse da quelle a listino viene applicata una maggiorazione fissa di € 105 + € 3 per ogni cm in più rispetto alla misura standard. Ad esempio S71 705 70 L.72 cm: € 229 + € 105 + (€ 3x2) = € 340</p> <p>Misura massima degli specchi L.190 cm.</p>							

MENSOLE

							Finiture essenze (nobilitato / Laminato colorato)	Colore opaco / Bianco opaco / Bianco lucido
Descrizione	L.	P.	Codice	Kg.	Vol.	Elemento		
MENSOLA Sp.3,5 cm Per fissaggio a muro	ML	16	M31 060 00	5,0	0,02		81	97
<p>Il peso ed il volume indicati fanno riferimento ad una mensola lunga 1 metro.</p>								
COPPIA DI SUPPORTI A SCOMPARSA REGOLABILI Per fissaggio mensole a muro	-	-	AMS C00 02	1,0	0,03		48	48
<p>Per mensole fino a L.120 cm si consiglia l'utilizzo di una coppia di supporti. Oltre i 120 cm utilizzare 2 coppie di supporti.</p>								

ILLUMINAZIONE

							Prezzo
Descrizione	L.	P.	Codice	Kg.	Vol.	Elemento	
LAMPADA RETTANGOLARE In vetro satinato Illuminazione a LED 12V-2,9W-IP44 Alimentatore incluso.	35	-	AWL D35 02	0,4	0,03		116
LAMPADA RETTANGOLARE In vetro satinato Illuminazione a LED 12V-4,8W-IP44 Alimentatore incluso.	55	-	AWL D55 02	0,5	0,03		136
LAMPADA RETTANGOLARE CANDY Finitura cromo Illuminazione LED 12V-5,5W-IP44 Trasformatore incluso.	20	-	AWL D20 01	0,9	0,03		98
LAMPADA RETTANGOLARE CANDY Finitura bianca Illuminazione a LED 12V-6W-IP44 Trasformatore incluso.	20	-	AWL D20 02	0,9	0,03		98
LAMPADA VEGA H.18 CM PER SPECCHIO Finitura bianca Illuminazione a LED 220V-6W-IP44	20	-	AWL D60 01	0,4	0,03		98

Per ulteriori lampade consultare gli altri listini prezzi delle collezioni Cerasa.

COCCERASA



Piani Mensoloni

Nobilitato finiture essenze, laccato e laminato colorato sp.1,8 cm -14,5 kg/m²

Finiture essenze	Frassino Gessato, Frassino Vivo, Tavolato Sbiancato, Tavolato Biscotto, Eucalipto
Laminati colorati	Effetto Malta colore Talpa, Cachemire, Visone, Profido
Laccato opaco o lucido	Bianco, RAL 1001 Beige, RAL 9002 Platinum, RAL 3004 Melograno, RAL 7006 Argilla, RAL 5020 Oceano, RAL 5024 Blu Pastello, RAL 6013 Muschio

Ocritec sp.1,2 cm -16 kg/m²

O1	Bianco opaco
O2	Bianco lucido
O3	Colore opaco: Tortora (RAL 1019), Fog (RAL 7035), Vaniglia (RAL 1015)
O5	Bicolor Piano Tortora opaco (RAL 1019).....vasca integrata Bianco opaco Piano Fog opaco (RAL 7035).....vasca integrata Bianco opaco Piano Vaniglia opaco (RAL 1015)vasca integrata Bianco opaco

Marmoresina sp.1,2 cm -25 kg/m²

G1	Bianco opaco
G2	Bianco lucido

Mensoloni in nobilitato H.6 cm -22 kg/m²

Finiture essenze	Frassino Gessato, Frassino Vivo, Tavolato Sbiancato, Tavolato Biscotto, Eucalipto
Laminati colorati	Effetto Malta colore Talpa, Cachemire, Visone, Profido

Mensoloni in Ocritec H.12 cm -16 kg/m²

O1	Bianco opaco
O2	Bianco lucido
O3	Colore opaco: Tortora (RAL 1019), Fog (RAL 7035), Vaniglia (RAL 1015)
O5	Bicolor Piano Tortora opaco (RAL 1019).....vasca integrata Bianco opaco Piano Fog opaco (RAL 7035).....vasca integrata Bianco opaco Piano Vaniglia opaco (RAL 1015)vasca integrata Bianco opaco

Mensoloni in Marmoresina H.12 cm -30 kg/m²

G1	Bianco opaco
G2	Bianco lucido

Piani Maggiorazioni generiche

W00 DIM 01	Richieste di disegno grafico quotato per realizzazione piano a cura del cliente prezzo netto € 42
W00 DIM 02	Dima in scala 1:1 su supporto rigido per realizzazione piano a cura del cliente prezzo netto € 100

Piani Esempi di calcolo

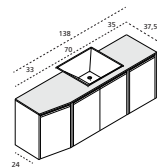

Scegliere il piano sagomato per le composizioni con almeno una base sagomata.

PIANO SAGOMATO IN OCRITEC CAT. O1 (T37 SAG 00 x 1,38) € 438,84 +
COSTO FORO PER LAVABO APPOGGIO SU OCRITEC (W00 APP 00 x 1) € 38 =
TOTALE..... € 476,84

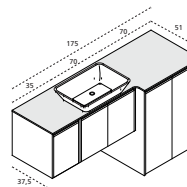

Scegliere il piano sagomato per le composizioni con differenti profondità

PIANO SAGOMATO IN OCRITEC CAT.O2 (T50 SAG 00x1,75) € 672 +
COSTO FORO PER LAVABO APPOGGIO SU PIANO IN OCRITEC CAT.O2 (W00 APP 00x1).... € 38 =
TOTALE..... € 710

Mensoloni Esempi di calcolo

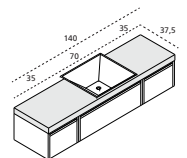

Scegliere il mensolone e la relativa categoria di prezzo

MENSOLONE A METRO LINEARE IN LEGNO (T37 MLG 10x1,4) € 316,4 +
LAVORAZIONE PER LAVABO APPOGGIO(W00 LCR 10) € 70 =
TOTALE..... € 386,4

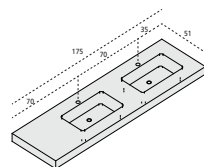

Scegliere il mensolone e la relativa categoria di prezzo

MENSOLONE IN MARMORESINA PER VASCA INTEGRATA CAT. G1(T50 MTF 00x1,75)..... € 773,5 +
COSTO PER VASCA INTEGRATA IN MARMORESINA CAT.G1 (W00 VF1 10) € 660 +
COSTO PER VASCA INTEGR. SUPPL. IN MARMORESINA CAT.G1 (W00 VF2 10)..... € 906 +
COSTO PER STAFFA DI SOSTEGNO (ATS 546 00x4) € 136 =
TOTALE..... € 2.475,5

PIANI AL ML IN NOBILITATO

Spessore 1,8 cm

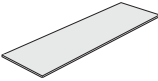
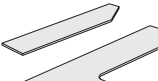
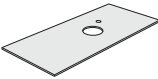
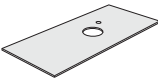
Descrizione	P.	Codice	Disegno	Finiture essenze (nobilitato) / Laminato colorato	Colore opaco Colore lucido / Bianco opaco Bianco lucido	
PIANO DRITTO AL ML	37,5	T37 WDR 00		71	136	
	51	T50 WDR 00		94	189	
	66	T66 WDR 00		120	232	
Lunghezza massima 275 cm.						
PIANO SAGOMATO AL ML	37,5	T37 WSG 00		106	171	
	51	T50 WSG 00		141	234	
	66	T66 WSG 00		168	246	
Lunghezza massima 275 cm.						
LAVORAZIONE PER LAVABO IN APPOGGIO O SOPRAPIANO CERASA	-	W00 LCR 00		62	-	
Con foro rubinetto.						
Solo per piani in finitura essenza e laminato colorato.						
MAGGIORAZIONE PER LAVABI IN APPOGGIO O SOPRAPIANO NON CERASA	-	W00 LFS 00		122	-	
Con foro rubinetto.						
Solo per piani in finitura essenza e laminato colorato.						

PIANI AL ML IN OCRITEC

Spessore 1,2 cm

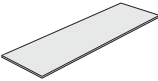
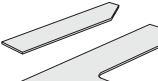
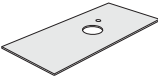
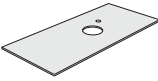
Descrizione	P.	Codice	Disegno	01 02 03		
				Bianco opaco	Bianco lucido	Colore opaco
PIANO DRITTO AL ML	37,5	T37 DRT 00		309	290	401
	51	T50 DRT 00		388	369	503
	66	T66 DRT 00		551	526	716
Lunghezza massima 230 cm.						
PIANO SAGOMATO AL ML	37,5	T37 SAG 00		318	301	378
	51	T50 SAG 00		399	384	519
	66	T66 SAG 00		560	534	727
Lunghezza massima 230 cm.						
LAVORAZIONE PER LAVABO IN APPOGGIO O SOPRAPIANO CERASA	-	W00 APP 00		38	38	38
Con foro rubinetto.						
Solo per piani in finitura essenza e laminato colorato.						
MAGGIORAZIONE PER LAVABI IN APPOGGIO O SOPRAPIANO NON CERASA	-	W00 LFS 00		98	98	98
Con foro rubinetto.						
Solo per piani in finitura essenza e laminato colorato.						

PIANI AL ML IN OCRITEC PER VASCA INTEGRATA

Spessore 1,2 cm

Cat.O5 Bicolor: piani colore opaco (Fog, Tortora e Vaniglia) con vasca integrata SOLO Bianco opaco.
Specificare sempre il colore del piano.

Descrizione	P.	Codice	Disegno	O1	O2	O5
				Bianco opaco	Bianco lucido	Bicolor
PIANO DRITTO AL ML	51	T50 FUD 00		388	369	503
	66	T66 FUD 00		551	526	716
Lunghezza massima 230 cm.						
PIANO SAGOMATO AL ML	51	T50 FJS 00		399	384	519
	66	T66 FJS 00		560	534	727
Lunghezza massima 230 cm.						
VASCA LAVATOIO	-	W00 LVT 00		315	308	315
Vasca integrata comprensiva di tavoletta lavabiancheria. Con foro rubinetto e troppopieno.						
Installabile esclusivamente sulle basi lavatoio. Tavoletta lavabiancheria SOLO Bianco opaco o lucido. Dimensioni vasca: 55x34,5x20 cm.						
VASCA LAVATOIO INCLINATA	-	W00 LVT 01		271	264	271
Vasca integrata comprensiva di tavoletta lavabiancheria. Con foro rubinetto e troppopieno.						
Installabile su basi lavatoio sia dritte che inclinate. Dx o Sx. Tavoletta lavabiancheria SOLO Bianco opaco o lucido. Dimensioni vasca: 34x47x17 cm.						
LAVORAZIONE PER VASCA INTEGRATA	-	W00 VF1 01		184	179	184
Con foro rubinetto.						
Indicare una delle vasche rappresentate nella pagina a lato.						
MAGGIORAZIONE PER VASCA SUPPLEMENTARE	-	W00 VF2 01		243	238	243
Con foro rubinetto. Prezzo della vasca aggiuntiva, da sommare alla prima vasca W00 VF1 01.						

VASCHE INTEGRATE PER PIANI IN OCRITEC

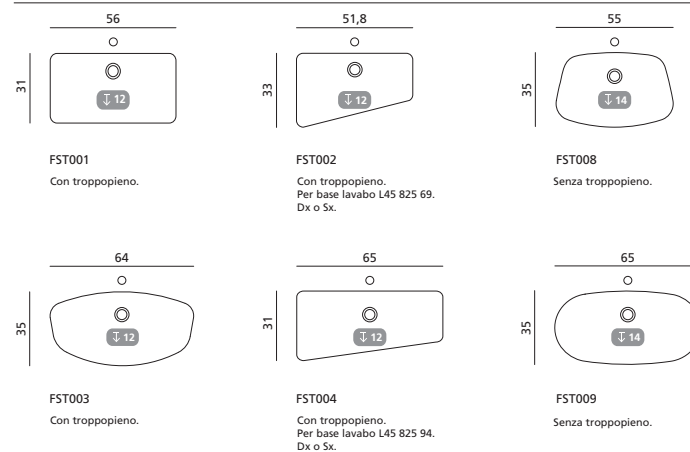

PIANI AL ML IN MARMORESINA

Spessore 1,2 cm

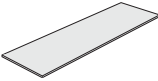
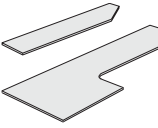
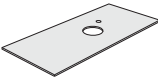
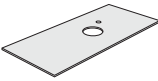
Descrizione	P.	Codice	Disegno	G1		G2	
				Bianco opaco	Bianco lucido	Bianco opaco	Bianco lucido
PIANO DRITTO AL ML	37,5	T37 DRT 00		300	300		
	51	T50 DRT 00		422	422		
	66	T66 DRT 00		571	571		
Lunghezza massima 240 cm.							
PIANO SAGOMATO AL ML	37,5	T37 SAG 00		338	338		
	51	T50 SAG 00		462	462		
	66	T66 SAG 00		610	610		
Lunghezza massima 240 cm.							
LAVORAZIONE PER LAVABO IN APPOGGIO O SOPRAPIANO CERASA	-	W00 APP 00		84	84		
Con foro rubinetto.							
MAGGIORAZIONE PER LAVABI IN APPOGGIO O SOPRAPIANO NON CERASA	-	W00 LFS 00		145	145		
Con foro rubinetto.							

PIANI AL ML IN MARMORESINA PER VASCA INTEGRATA

Spessore 1,2 cm

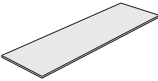
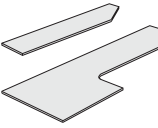
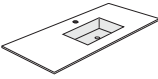
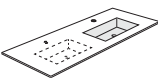
Descrizione	P.	Codice	Disegno	G1		G2	
				Bianco opaco	Bianco lucido	Bianco opaco	Bianco lucido
PIANO DRITTO AL ML	37,5	T37 FUD 00		239	239		
	51	T50 FUD 00		260	260		
	66	T66 FUD 00		518	518		
Lunghezza massima 240 cm.							
PIANO SAGOMATO AL ML	37,5	T37 FUS 00		277	277		
	51	T50 FUS 00		302	302		
	66	T66 FUS 00		559	559		
Lunghezza massima 240 cm.							
LAVORAZIONE PER VASCA INTEGRATA	-	W00 VF1 01		508	508		
Con foro rubinetto.							
Indicare una delle vasche sotto rappresentate.							
MAGGIORAZIONE PER VASCA SUPPLEMENTARE	-	W00 VF2 01		856	856		
Con foro rubinetto. Prezzo della vasca aggiuntiva, da sommare alla prima vasca W00 VF1 01.							

VASCHE INTEGRATE PER P.37,5 CM

 -8 kg

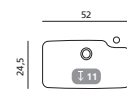

FMR101

Senza troppopieno.

VASCHE INTEGRATE PER P.51 CM

 -9-13 kg

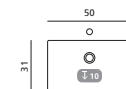

FMR004

Con troppopieno.

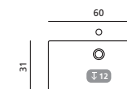

FMR012

Con troppopieno.

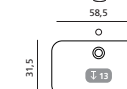

FMR016

Con troppopieno.

VASCA INTEGRATA PER PROFONDITÀ FINO A 66 CM

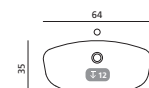

FMR005

Con troppopieno.

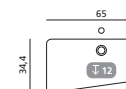

FMR019

Senza troppopieno.
Per base lavabo L45 825 94.
Dx o Sx.

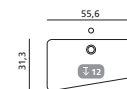

FMR018

Senza troppopieno.
Per base lavabo L45 825 69.
Dx o Sx.

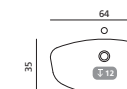

FMR005

Con troppopieno.

Mensoloni

Posizionamento delle staffe

POSIZIONAMENTO DELLE STAFFE PER MENSOLONI SOSPESI CON UN LAVABO O CON UNA VASCA INTEGRATA O SENZA

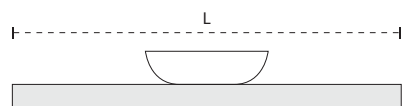

Fino a L.140 cm.....2 staffe
 Da L.145 cm a L.180 cm.....3 staffe
 Oltre L.185 cm4 staffe

POSIZIONAMENTO DELLE STAFFE PER MENSOLONI SOSPESI CON 2 LAVABI O CON 2 VASCHE INTEGRATE

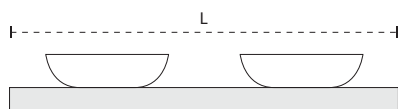

Fino a L.140 cm.....3 staffe
 Da L.145 cm a L.180 cm.....4 staffe
 Oltre L.185 cm5 staffe

PER MENSOLONI IN APPOGGIO PARZIALE ATTEZZARE CON UNA O PIÙ STAFFE LA PARTE SPORGENTE

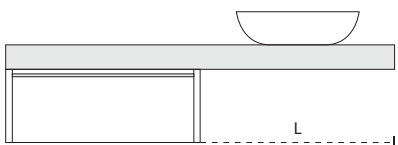
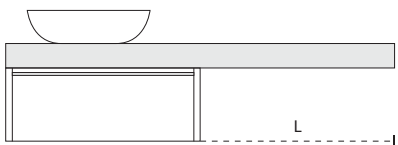

La parte del mensolone che appoggia sul mobile non va attrezzata con staffe.

Fino a L.35 cm.....0 staffe
 Da L.35 cm a L.100 cm.....1 staffe
 Oltre L.100 cm2 staffe

I MENSOLONI IN APPOGGIO SU BASI NON NECESSITANO DI STAFFE

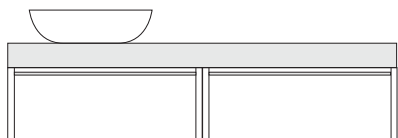

La posizione e il numero delle staffe va valutato considerando le dimensioni del mensolone e la configurazione della composizione.
 L'Ufficio Commerciale valuterà singolarmente ogni ordine e, se necessario, porrà delle modifiche che verranno prontamente comunicate e discusse con il Cliente.

MENSOLONI AL ML IN NOBILITATO FINITURA ESSENZA E IN LAMINATO COLORATO

Altezza 6 cm

Finiture essenze
 (nobilitato)
 /
 Laminato colorato

Descrizione	P.	Codice	Disegno	
MENSOLONE DRITTO AL ML	37,5	T37 MLG 10		226
	51	T50 MLG 10		242
Lunghezza massima 275 cm.				
LAVORAZIONE PER LAVABO IN APPOGGIO O SOPRAPIANO CERASA	-	W00 LCR 10		70
Con foro rubinetto.				
MAGGIORAZIONE PER LAVABI IN APPOGGIO O SOPRAPIANO NON CERASA	-	W00 LFS 10		123
Con foro rubinetto.				
STAFFA PER MENSOLONE	-	ATS 546 00		34
Per il posizionamento e la quantità delle staffe seguire lo schema a pag.64.				

MENSOLONI AL ML IN OCRITEC

Altezza 12 cm

Descrizione	P.	Codice	Disegno	Colori		
				O1	O2	O3
			Bianco opaco	Bianco lucido	Colore opaco	
MENSOLONE DRITTO AL ML	51	T50 MTD 00		576	556	748
Lunghezza massima 230 cm.						
LAVORAZIONE PER LAVABO IN APPOGGIO O SOPRAPIANO CERASA	-	W00 APP 10		234	230	293
Con foro rubinetto. Compreso di fianchi laterali per chiusura mensolone.						
MAGGIORAZIONE PER LAVABI IN APPOGGIO O SOPRAPIANO NON CERASA	-	W00 LFS 10		296	290	355
Con foro rubinetto. Compreso di fianchi laterali per chiusura mensolone.						
MAGGIORAZIONE PER LAVABO SUPPLEMENTARE	-	W00 APP 11		38	38	38
Con foro rubinetto. Prezzo per lavabo supplementare da sommare alla lavorazione per lavabo W00 APP 10 o W00 LFS 10.						
STAFFA PER MENSOLONE	-	ATS S46 00		34	34	34
Per il posizionamento e la quantità delle staffe seguire lo schema a pag.64.						

MENSOLONI AL ML IN OCRITEC PER VASCA INTEGRATA

Altezza 12 cm

Cat.O5 Bicolor: mensoloni colore opaco (Fog, Tortora e Vaniglia) con vasca integrata SOLO Bianco opaco. Specificare sempre il colore del mensolone.

Descrizione	P.	Codice	Disegno	Colori		
				O1	O2	O5
			Bianco opaco	Bianco lucido	Bicolor	
MENSOLONE DRITTO AL ML	51	T50 MTF 00		576	556	748
Lunghezza massima 230 cm.						
LAVORAZIONE PER VASCA INTEGRATA	-	W00 VF1 10		403	397	402
Con foro rubinetto. Compreso di fianchi laterali per chiusura mensolone. Indicare una delle vasche sotto rappresentate.						
MAGGIORAZIONE PER VASCA SUPPLEMENTARE	-	W00 VF2 10		243	239	245
Con foro rubinetto. Prezzo della vasca aggiuntiva, da sommare alla prima vasca W00 VF1 10.						
STAFFA PER MENSOLONE	-	ATS S46 00		34	34	34
Per il posizionamento e la quantità delle staffe seguire lo schema a pag.64.						

MENSOLONI AL ML IN MARMORESINA

Altezza 12 cm







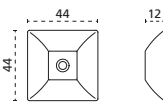

Descrizione	P.	Codice	Disegno	G1		G2	
				Bianco opaco	Bianco lucido	Bianco opaco	Bianco lucido
MENSOLONE DRITTO AL ML	51	T50 MTD 00		609	609		
Lunghezza massima 250 cm.							
LAVORAZIONE PER LAVABO IN APPOGGIO O SOPRAPIANO CERASA	-	W00 APP 10		234	234		
Con foro rubinetto. Compreso di fianchi laterali per chiusura mensolone.							
MAGGIORAZIONE PER LAVABI IN APPOGGIO O SOPRAPIANO NON CERASA	-	W00 LFS 10		296	296		
Con foro rubinetto. Compreso di fianchi laterali per chiusura mensolone.							
MAGGIORAZIONE PER LAVABO SUPPLEMENTARE	-	W00 APP 11		38	38		
Con foro rubinetto. Prezzo per lavabo supplementare da sommare alla lavorazione per lavabo W00 APP 10 o W00 LFS 10.							
STAFFA PER MENSOLONE	-	ATS S46 00		34	34		
Per il posizionamento e la quantità delle staffe seguire lo schema a pag.64.							

MENSOLONI AL ML IN MARMORESINA PER VASCA INTEGRATA

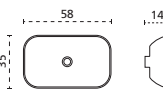

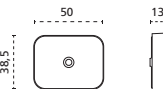

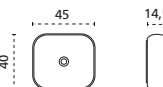

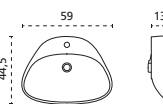

Altezza 12 cm

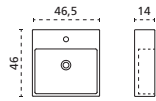
Descrizione	P.	Codice	Disegno	G1		G2	
				Bianco opaco	Bianco lucido	Bianco opaco	Bianco lucido
MENSOLONE DRITTO AL ML	51	T50 MTF 00		442	442		
Lunghezza massima 250 cm.							
LAVORAZIONE PER VASCA INTEGRATA	-	W00 VF1 10		660	660		
Con foro rubinetto. Compreso di fianchi laterali per chiusura mensolone.							
Indicare una delle vasche sotto rappresentate.							
MAGGIORAZIONE PER VASCA SUPPLEMENTARE	-	W00 VF2 10		906	906		
Con foro rubinetto. Prezzo della vasca aggiuntiva, da sommare alla prima vasca W00 VF1 10.							
STAFFA PER MENSOLONE	-	ATS S46 00		34	34		
Per il posizionamento e la quantità delle staffe seguire lo schema a pag.64.							
<p>-9-13 kg</p> <p>FMR004 Con troppopieno. FMR012 Con troppopieno. FMR016 Con troppopieno. FMR019 Senza troppopieno. Dx o Sx. FMR018 Senza troppopieno. Dx o Sx. FMR005 Con troppopieno.</p>							
La distanza minima dal bordo necessaria per poter predisporre il fissaggio a parete nei mensoloni sospesi H.12 cm con vasca è di 10 cm. Misura massima consentita da centro vasca:125 cm.							
Per misure superiori contattare il nostro ufficio commerciale.							

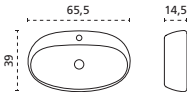

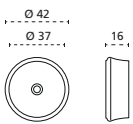

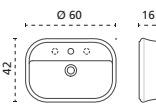

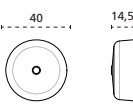

LAVABI

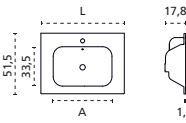
							Prezzo
Descrizione	L.	P.	Codice	Kg.	Vol.	Elemento	
LAVABO DA APPOGGIO PITAGORA In ceramica bianca Profondità vasca 10 cm. Piletta scarico libero a corredo.	44	44	ALA P44 01	10,0	0,03	 	372
LAVABO DA APPOGGIO ICON In ceramica bianca Profondità vasca 12,5 cm. Piletta scarico libero a corredo.	58	35	ALA P58 01	9,0	0,03	 	361
LAVABO DA APPOGGIO MASTER In ceramica bianca Profondità vasca 11 cm. Piletta scarico libero a corredo.	50	38,5	ALA P50 08	9,0	0,06	 	363
LAVABO DA APPOGGIO SKY In ceramica bianca Profondità vasca 11 cm. Piletta scarico libero a corredo.	45	40	ALA P50 09	7,0	0,04	 	374
LAVABO DA APPOGGIO PLETTRO QUADRO In ceramica bianca Con foro troppo pieno Profondità vasca 9 cm.	59	44,5	ALA P59 01	12,0	0,06	 	367

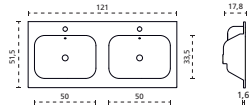
LAVABI

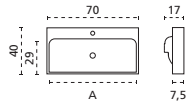
Descrizione	L.	P.	Codice	Kg.	Vol.	Elemento	Prezzo
LAVABO DA APPOGGIO TEOREMA In ceramica bianca Con foro troppo pieno	46,5	46	ALA P46 01	16,0	0,04	 	326
Profondità vasca 9 cm.							
LAVABO DA APPOGGIO CHELSEA In ceramica bianca Con foro troppo pieno	65,5	39	ALA P65 02	14,0	0,05	 	467
Profondità vasca 10 cm.							
LAVABO DA APPOGGIO PRINCE 2 In ceramica opaca nei colori Bianco, Antracite, Marrone, Avio	42	42	ALA P50 06	7,0	0,03	 	499
Profondità vasca 13,5 cm. Piletta scarico libero a corredo.							
LAVABO DA APPOGGIO STAR In ceramica opaca nei colori Bianco, Antracite, Marrone, Avio Con foro troppo pieno	60	40	ALA P50 07	16,0	0,05	 	557
Profondità vasca 11,5 cm.							
LAVABO DA APPOGGIO EASY In Ocritec Interno Bianco lucido. Lato esterno a scelta nei colori opachi Fog, Tortora, Vaniglia.	40	40	ALA P50 10	1,4	0,03	 	316
Profondità vasca 11,5 cm. Piletta scarico libero a corredo. Indicare il colore del lavabo.							

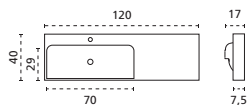
LAVABI

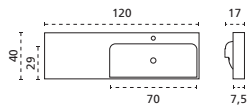
Descrizione	L.	P.	Codice	Kg.	Vol.	Elemento	Prezzo
CONSOLLE GLOBAL In ceramica bianca Con foro troppo pieno	71	51,5	ALC N71 02	17,0	0,11	 	348
	86	51,5	ALC N86 02	19,0	0,13		398
	96	51,5	ALC N96 02	22,0	0,15		458
	106	2,4	ALC NA6 02	25,0	0,16		515
Dimensioni vasche: lavabo L.71 cm..... A = 50 cm lavabo L.86 cm..... A = 57 cm lavabo L.96 cm..... A = 57 cm lavabo L.106 cm..... A = 64 cm lavabo L.121 cm..... A = 64 cm Profondità vasca 13 cm.	121	2,4	ALC NC1 02	29,5	0,18		576
CONSOLLE GLOBAL 2 Vasche In ceramica bianca Con foro troppo pieno	121	40	ALC 2C1 02	36,0	0,19	 	678
Profondità vasca 13 cm.							
CONSOLLE GENIUS In ceramica bianca Con foro troppopieno Per basi prof.36 cm	71	40	ALC N71 06	13,5	0,05	 	413
	86	40	ALC N86 06	16,0	0,06		489
	96	40	ALC N96 06	18,0	0,06		549
	106	40	ALC NA6 06	20,0	0,07		584
Dimensioni vasche: lavabo L.71 cm..... A = 69 cm lavabo L.86 cm..... A = 84 cm lavabo L.96 cm..... A = 94 cm lavabo L.106 cm..... A = 104 cm Profondità vasca 13 cm.							
CONSOLLE GENIUS SX In ceramica bianca Con foro troppopieno Per basi prof.37 cm	121	40	ALC NC1 06	22,5	0,09	 	732
Vasca L.70 cm. Profondità vasca 13 cm.							
CONSOLLE GENIUS DX In ceramica bianca Con foro troppopieno Per basi prof.37 cm	121	40	ALC NC2 06	22,5	0,09	 	732
Vasca L.70 cm. Profondità vasca 13 cm.							









LAVABI

							Prezzo
Descrizione	L.	P.	Codice	Kg.	Vol.	Elemento	
CONSOLLE TIDE In Marmoresina Bianco Lucido Con foro troppopieno Per basi prof.51 cm Indicare sempre la posizione del foro miscelatore. Profondità vasca 12,5 cm.	121	51,5	ALC NC1 07	29,5	0,10		546
	86	51,5	ALC N86 08	16,5	0,12		472
96	51,5	ALC N96 08	18,0	0,14	500		
106	51,5	ALC NA6 08	20,0	0,15	567		
121	51,5	ALC NC1 08	23,0	0,17	602		
CONSOLLE WINGS 2 In Marmoresina Bianco Lucido Con foro troppo pieno Profondità vasca 12 cm.	121	51,5	ALC 2C1 08	25,0	0,17		679
CONSOLLE SIDNEY In Ocritec Bianco lucido Con foro troppopieno Profondità vasca 12 cm.	70,5	51,5	ALC N71 05	6,3	0,04		341
	85,5	51,5	ALC N86 05	7,7	0,05		376
	95,5	51,5	ALC N96 05	8,6	0,06		410
	105,5	51,5	ALC NA6 05	9,5	0,06		434
	120,5	51,5	ALC NC1 05	10,8	0,07		485





Posizionamento dei lavabi

	Piani prof. 37,5 cm	Piani prof. 51 cm	Piani prof. > 51 cm
 Lavabo PITAGORA ALA P44 01			
 Lavabo ICON ALA P58 01			
 Lavabo MASTER ALA P50 08			
 Lavabo SKY ALA P50 09			
 Lavabo PLETTRO QUADRO ALA P59 01			
 Lavabo TEOREMA ALA P46 01			
 Lavabo CHELSEA ALA P65 02			
 Lavabo PRINCE 2 ALA P50 06			
 Lavabo SPACE ALA P50 07			
 Lavabo EASY ALA P50 10			

RUBINETTERIA

							Prezzo
Descrizione	H	P.	Codice	Kg.	Vol.	Elemento	
MISCELATORE DAX 1 Per lavabi appoggio Finitura cromo Piletta inclusa.	14	9,65	AMN DAX 01	1,8	0,03		213
MISCELATORE DAX 2 Per lavabi appoggio Finitura cromo Piletta inclusa.	29	11	AMA DAX 02	3,8	0,03		569
MISCELATORE DAX 3 A parete Finitura cromo	-	17,7	AMP DAX 03	1,7	0,03		410
MISCELATORE ARENA 1 Per lavabo appoggio Finitura cromo Piletta inclusa.	15	10	AMN ARN 01	1,7	0,03		164
MISCELATORE ARENA 2 Per lavabi appoggio Finitura cromo Piletta inclusa.	31	10	AMA ARN 02	2,2	0,03		262
MISCELATORE BLOG 1 Per lavabi appoggio Finitura cromo Piletta inclusa.	19,4	12,7	AMN BLG 01	3,1	0,03		342
MISCELATORE BLOG 2 Per lavabi appoggio Finitura cromo Piletta inclusa.	30,9	14,3	AMA BLG 02	3,1	0,03		441
SIFONE SALVASPAZIO	-	-	ASB S00 00	0,6	0,03		37

ELEMENTI DI COMPLETAMENTO

							Prezzo
Descrizione	L.	P.	Codice	Kg.	Vol.	Elemento	
PORTASCIUGAMANO Per fianco base Finitura cromo	34	6	APE R32 01	0,7	0,03		117
	45	6	APE R45 01	0,9	0,03		125
PORTASCIUGAMANO Per mensolone Finitura cromo Lunghezza variabile fino a 90 cm.	Fino a 90 cm	-	APM R00 90	0,8	0,03		159
PORTASCIUGAMANO Per mensolone Finitura cromo Larghezza variabile da 90 a 180 cm.	90-180	-	APM R00 J0	1,2	0,03		274
PORTASCIUGAMANO PERPENDICOLARE Finitura cromo	6	-	AYM N00 15	0,5	0,01		66

®COCERASA

Composizioni preconfigurate

LAVABI

CONSOLE WINGS

In Marmoresina Bianco lucido
Con foro troppo pieno



Dimensioni del lavabo:
L.85,5xP.51,5 cm
L.95,5xP.51,5 cm
L.105,5xP.51,5 cm
L.120,5xP.51,5 cm
Profondità vasca 12 cm.

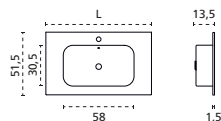

CONSOLE SIDNEY

In Ocritec Bianco lucido
Con foro troppopieno



Dimensioni del lavabo:
L.70,5xP.51,5 cm
L.85,5xP.51,5 cm
L.95,5xP.51,5 cm
L.105,5xP.51,5 cm
L.120,5xP.51,5 cm
Profondità vasca 12 cm.

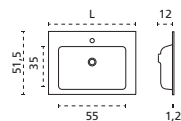

CONSOLE GLOBAL

In ceramica bianca
Con foro troppo pieno



Dimensioni vasche:
lavabo L.71 cm..... A = 50 cm
lavabo L.86 cm..... A = 57 cm
lavabo L.96 cm..... A = 57 cm
lavabo L.106 cm..... A = 64 cm
lavabo L.121 cm..... A = 64 cm
Profondità vasca 13 cm.

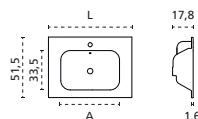

CONSOLE GENIUS

In ceramica bianca
Con foro troppopieno
Per basi prof.36 cm



Dimensioni vasche:
lavabo L.71 cm..... A = 69 cm
lavabo L.86 cm..... A = 84 cm
lavabo L.96 cm..... A = 94 cm
lavabo L.106 cm..... A = 104 cm
Profondità vasca 13 cm.

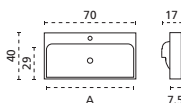

COMPOSIZIONI PRECONFIGURATE

Composizioni complete con base lavabo, specchio, illuminazione e consolle
Scegliere la configurazione preferita, indicare il codice corrispondente e la finitura desiderata

Composizione

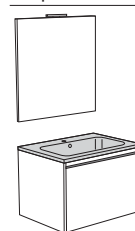

Prezzo

Finiture essenze (nobilitato)-Laminato colorato
Colore opaco/Colore lucido/Bianco opaco-Bianco lucido

Tutte le composizioni sono disponibili sia per Movida che per Velvet.
L'immagine è puramente a scopo indicativo.

COMPOSIZIONE A: Base lavabo con 1 cassetto in metallo - Specchio H.70 cm - Lampada Candy cromo

L.	P.	con consolle Wings	Prezzo	Prezzo	con consolle Sidney	Prezzo	Prezzo	con consolle Global	Prezzo	Prezzo
70	50,5	-	-	-	MB1 CA1 70	902	978	MB1 CA2 70	909	985
85	50,5	MB1 CA0 85	1.072	1.155	MB1 CA1 85	976	1.059	MB1 CA2 85	998	1.081
95	50,5	MB1 CA0 95	1.124	1.213	MB1 CA1 95	1.034	1.123	MB1 CA2 95	1.082	1.171
105	50,5	MB1 CA0 A5	1.217	1.311	MB1 CA1 A5	1.084	1.178	MB1 CA2 A5	1.165	1.259
120	50,5	MB1 CA0 C0	1.289	1.391	MB1 CA1 C0	1.172	1.274	MB1 CA2 C0	1.263	1.365



Prezzo

Finiture essenze (nobilitato)-Laminato colorato
Colore opaco/Colore lucido/Bianco opaco-Bianco lucido

Tutte le composizioni sono disponibili sia per Movida che per Velvet.
L'immagine è puramente a scopo indicativo.

COMPOSIZIONE B: Base lavabo con cassetto superiore sagomato e cassetto - Specchio H.70 cm - Lampada Candy cromo

L.	P.	con consolle Wings	Prezzo	Prezzo	con consolle Sidney	Prezzo	Prezzo	con consolle Global	Prezzo	Prezzo
70	50,5	-	-	-	MB2 CA1 70	1.054	1.138	MB2 CA2 70	1.061	1.145
85	50,5	MB2 CA0 85	1.222	1.340	MB2 CA1 85	1.126	1.244	MB2 CA2 85	1.148	1.266
95	50,5	MB2 CA0 95	1.280	1.383	MB2 CA1 95	1.190	1.293	MB2 CA2 95	1.238	1.341
105	50,5	MB2 CA0 A5	1.381	1.486	MB2 CA1 A5	1.248	1.353	MB2 CA2 A5	1.329	1.434
120	50,5	MB2 CA0 C0	1.511	1.622	MB2 CA1 C0	1.394	1.505	MB2 CA2 C0	1.485	1.596

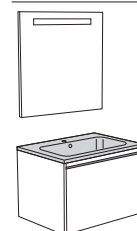

Prezzo

Finiture essenze (nobilitato)-Laminato colorato
Colore opaco/Colore lucido/Bianco opaco-Bianco lucido

Tutte le composizioni sono disponibili sia per Movida che per Velvet.
L'immagine è puramente a scopo indicativo.

COMPOSIZIONE C: Base lavabo con cassetto in metallo - Specchio illuminato a LED H.70 cm

L.	P.	con consolle Wings	Prezzo	Prezzo	con consolle Sidney	Prezzo	Prezzo	con consolle Global	Prezzo	Prezzo
70	50,5	-	-	-	MB1 CB1 70	850	926	MB1 CB2 70	857	933
85	50,5	MB1 CB0 85	1.025	1.108	MB1 CB1 85	929	1.012	MB1 CB2 85	951	1.034
95	50,5	MB1 CB0 95	1.084	1.173	MB1 CB1 95	994	1.083	MB1 CB2 95	1.042	1.131
105	50,5	MB1 CB0 A5	1.182	1.276	MB1 CB1 A5	1.049	1.143	MB1 CB2 A5	1.130	1.224
120	50,5	MB1 CB0 C0	1.151	1.253	MB1 CB1 C0	1.151	1.253	MB1 CB2 C0	1.242	1.344

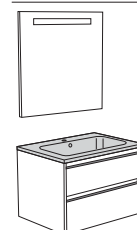

Prezzo

Finiture essenze (nobilitato)-Laminato colorato
Colore opaco/Colore lucido/Bianco opaco-Bianco lucido

Tutte le composizioni sono disponibili sia per Movida che per Velvet.
L'immagine è puramente a scopo indicativo.

COMPOSIZIONE D: Base lavabo con cassetto superiore sagomato e cassetto - Specchio illuminato a LED H.70 cm

L.	P.	con consolle Wings	Prezzo	Prezzo	con consolle Sidney	Prezzo	Prezzo	con consolle Global	Prezzo	Prezzo
70	50,5	-	-	-	MB2 CB1 70	1.002	1.086	MB2 CB2 70	1.009	1.093
85	50,5	MB2 CB0 85	1.175	1.293	MB2 CB1 85	1.079	1.197	MB2 CB2 85	1.101	1.219
95	50,5	MB2 CB0 95	1.240	1.343	MB2 CB1 95	1.150	1.253	MB2 CB2 95	1.198	1.301
105	50,5	MB2 CB0 A5	1.346	1.451	MB2 CB1 A5	1.213	1.318	MB2 CB2 A5	1.294	1.399
120	50,5	MB2 CB0 C0	1.490	1.601	MB2 CB1 C0	1.373	1.484	MB2 CB2 C0	1.464	1.575

COMPOSIZIONI PRECONFIGURATE

Composizioni complete con base lavabo, specchio, illuminazione e consolle
Scegliere la configurazione preferita, indicare il codice corrispondente e la finitura desiderata

Composizione

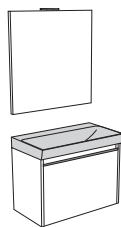

COMPOSIZIONE E: Base lavabo con 1 cassettoni in metallo - Specchio H.70 cm - Lampada Candy cromo

L.	P.	con consolle Genius	Prezzo	Prezzo
70	37	MB1 CC1 70	1.071	1.140
85	37	MB1 CC1 85	1.158	1.231
95	37	MB1 CC1 95	1.219	1.297
105	37	MB1 CC1 A5	962	1.023

Prezzo

Finiture essenze (nobilitato)-Laminato colorato
Colore opaco/Colore lucido/Bianco opaco-Bianco lucido

Tutte le composizioni sono disponibili sia per Movida che per Velvet.
L'immagine è puramente a scopo indicativo.

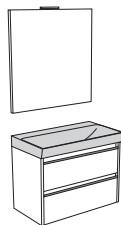

COMPOSIZIONE F: Base lavabo con cassetto sagomato superiore e cassettoni - Specchio H.70 cm - Lampada Candy cromo

L.	P.	con consolle Genius	Prezzo	Prezzo
70	37	MB2 CC1 70	1.097	1.166
85	37	MB2 CC1 85	1.210	1.288
95	37	MB2 CC1 95	1.306	1.391
105	37	MB2 CC1 A5	1.365	1.454

Prezzo

Finiture essenze (nobilitato)-Laminato colorato
Colore opaco/Colore lucido/Bianco opaco-Bianco lucido

Tutte le composizioni sono disponibili sia per Movida che per Velvet.
L'immagine è puramente a scopo indicativo.

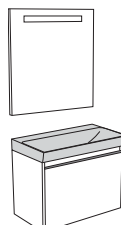

COMPOSIZIONE G: Base lavabo con 1 cassettoni in metallo - Specchio illuminato a LED H.70 cm

L.	P.	con consolle Genius	Prezzo	Prezzo
70	37	MB1 CD1 70	1.024	1.093
85	37	MB1 CD1 85	1.118	1.191
95	37	MB1 CD1 95	1.184	1.262
105	37	MB1 CD1 A5	910	971

Prezzo

Finiture essenze (nobilitato)-Laminato colorato
Colore opaco/Colore lucido/Bianco opaco-Bianco lucido

Tutte le composizioni sono disponibili sia per Movida che per Velvet.
L'immagine è puramente a scopo indicativo.

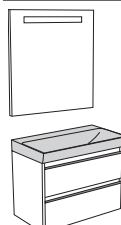

COMPOSIZIONE H: Base lavabo con cassetto sagomato superiore e cassettoni - Specchio illuminato a LED H.70 cm

L.	P.	con consolle Genius	Prezzo	Prezzo
70	37	MB2 CD1 70	1.045	1.114
85	37	MB2 CD1 85	1.146	1.224
95	37	MB2 CD1 95	1.217	1.302
105	37	MB2 CD1 A5	1.313	1.402

Prezzo

Finiture essenze (nobilitato)-Laminato colorato
Colore opaco/Colore lucido/Bianco opaco-Bianco lucido

Tutte le composizioni sono disponibili sia per Movida che per Velvet.
L'immagine è puramente a scopo indicativo.

COMPOSIZIONI PRECONFIGURATE

Composizioni complete con base lavabo, specchio, illuminazione e consolle
Scegliere la configurazione preferita, indicare il codice corrispondente e la finitura desiderata

Composizione

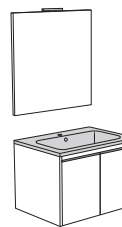

COMPOSIZIONE I: Base lavabo con 2 ante - Specchio H.70 cm - Lampada Candy cromo

L.	P.	con consolle Wings	Prezzo	Prezzo	con consolle Sidney	Prezzo	Prezzo	con consolle Global	Prezzo	Prezzo
70	50,5	-	-	-	MB2 AE1 70	932	1.004	MB2 AE2 70	939	1.011

Prezzo

Finiture essenze (nobilitato)-Laminato colorato
Colore opaco/Colore lucido/Bianco opaco-Bianco lucido

Tutte le composizioni sono disponibili sia per Movida che per Velvet.
L'immagine è puramente a scopo indicativo.

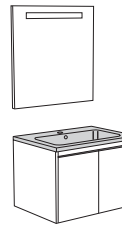

COMPOSIZIONE L: Base lavabo con 2 ante - Specchio illuminato a LED H.70 cm

L.	P.	con consolle Wings	Prezzo	Prezzo	con consolle Sidney	Prezzo	Prezzo	con consolle Global	Prezzo	Prezzo
70	50,5	-	-	-	MB2 AF1 70	880	952	MB2 AF2 70	887	959

Prezzo

Finiture essenze (nobilitato)-Laminato colorato
Colore opaco/Colore lucido/Bianco opaco-Bianco lucido

Tutte le composizioni sono disponibili sia per Movida che per Velvet.
L'immagine è puramente a scopo indicativo.

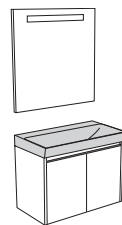

COMPOSIZIONE M: Base lavabo con 2 ante - Specchio illuminato a Led H.70 cm

L.	P.	con consolle Wings	Prezzo	Prezzo
70	37	MB2 AG1 70	935	994

Prezzo

Finiture essenze (nobilitato)-Laminato colorato
Colore opaco/Colore lucido/Bianco opaco-Bianco lucido

Tutte le composizioni sono disponibili sia per Movida che per Velvet.
L'immagine è puramente a scopo indicativo.

® COCERASA