

Guarantee card
Garantiekarte
Carte de garantie
Certificato di garanzia
Tarjeta de garantía
Garantiekarte
Certificado de garantía
Garantibevis
Garantibevis
Takuutodistus
Garantibevis
Certificat de garanție
Záruční list

Garancialevél
Karta Gwarancyjna
Πιστοποιητικό εγγύησης
Garanti sertifikası
Záručný list
Гаранционна карта
Гарантійний талон
شهادة الضمان
保修证书
Garancijska karta

Stamp and signature of dealer
Stempel und Unterschrift des Händlers
Cachet et signature du commerçant
Timbro e firma del rivenditore
Sello y firma del proveedor
Stempel en handtekening van de handelaar
Carimbo e firma do revendedor
Selgerens stempel og underskrift
Återförsäljarens stämpel och namnteckninge
Myyjän leima ja allekirjoitus
Forhandlerens stempel og underskrift
Ελατό pečetje és aláírása
Razlika a podpis prodávce
Tampila i semnătura vânzătorului
Pieczęć i podpis sprzedawcy
Σφραγίδα και υπογραφή του πωλητή
Saticının mühür ve imzası
Razlika a podpis predajca
Подпис и печат на продавача
ختم و توقيع البائع
經銷商蓋章
Pečat i potpis distributera

INSTRUCTIONS FOR USE
AND INSTALLATION
BEDIENUNGSANLEITUNG
UND MONTAGEANWEISUNG
INSTRUCTIONS D'UTILISATION
ET DE MONTAGE
ISTRUZIONI PER L'USO
E PER IL MONTAGGIO
INSTRUCCIONES DE USO Y MONTAJE
GEBRUIKAANWIJZINGEN
EN INSTALLATIEAANWIJZINGEN
INSTRUÇÕES DE UTILIZAÇÃO
E MONTAGEM
BRUKS- OG
MONTERINGSINSTRUKSJONER
BRUKSANVISNING OCH
MONTERINGSANVISNING
KÄYTTÖ- JA ASENNUSOHJEET
VEJLEDNING I MONTERING OG BRUG

HASZNÁLATI ÉS SZERELÉSI
ÜTMUTATÓ
NÁVOD K POUŽITÍ A MONTÁŽI
INSTRUCȚIUNI DE FOLOSIRE
SI INSTRUCȚIUNI DE INSTALARE
INSTRUKCJE OBSŁUGI I MONTAŻU
Οδηγίες χρήσης και εγκατάστασης
KULLANIM VE MONTAJ TALIMATLARI
NÁVOD NA POUŽITIE A MONTÁŽ
ИНСТРУКЦИЯ ЗА ЕКΠΛΟΑΤΑЦИЯ И
ΜΟΝΤΑЖ
Інструкція по експлуатації та монтажу
ИНСТРУКЦИИ ПО ЭКСПЛУАТАЦИИ И
УСТАНКЕ
تعليمات التركيب والاستعمال
安裝和使用說明冊
URPUTE ZA UPORABU I MONTAŽU

Hairdryer	Hårtorker	Suszarka do włosów	مجفف الشعر
Haartrockner	Hårtork	Σεσουάρ	电吹风
Sèche-cheveux	Hiustenkuivaaja	Saç kurutma makinası	Sušilo za kosu
Asciugacapelli	Hårtorrer	Sušič na vlasy	
Secador	Hajszárító	Сешоар за коса	
Haardroger	Vysoušeč vlasů	Фен	
Secador	Uscător de păr	Фен	
Wall holder	Veggfaste	Uchwyt ścienny	دعامة حائطية
Wandhalter	Väggfäste	Βάση τοίχου	壁挂底座
Support mural	Seinäteline	Duvara monte	Zidni nosač
Supporto a muro	Vægbeslag	Držiak na múr	
Soporte de pared	Fali tartó	Държач за стена	
Muursteen	Držák na stěnu	Настінний утримувач	
Instalação na parede	Suport de perete	настенный держатель	

Made by Ligo Electric SA - Via Ponte Laveggio, 9
6853 Ligornetto / Mendrisio - Switzerland
Valera is a registered trademark of Ligo Electric S.A. - Switzerland 

- EN Hairdryer - Wall holder 6
- DE Haartrockner - Wandhalter 9
- FR Sèche-cheveux - Support mural 12
- IT Asciugacapelli - Supporto a muro 15
- ES Secador - Soporte de pared 18
- NL Haardroger - Muursteen 21
- PT Secador - Instalação na parede 24
- NO Hårtorker - Veggfeste 27
- SV Hårtork - Väggfäste 30
- FI Hiustenkuivaaja - Seinäteline 33
- DA Hårtorrer - Vægbeslag 36
- HU Hajszárító - Fali tartó 39
- CS Vysoušeč vlasů - Držák na stěnu 42
- RO Uscător de păr - Suport de perete 45
- PL Suszarka do włosów - Uchwyt ścienny 48
- EL Σεσουάρ - Μοντέλο τοίχου 51
- TR Saç kurutma makinası - Duvara monte 54
- SK Sušič na vlasy - Držiak na múr 57
- BG Сешоар за коса - Държач за стена 60
- UK Фен - Настінний утримувач 63
- RU Фен - Настенный держатель 66
- SA مجفف للشعر - مجفف الشعر 69
- ZH 电吹风 - 壁挂底座 72
- HR Sušilo za kosu - Zidni nosač 75

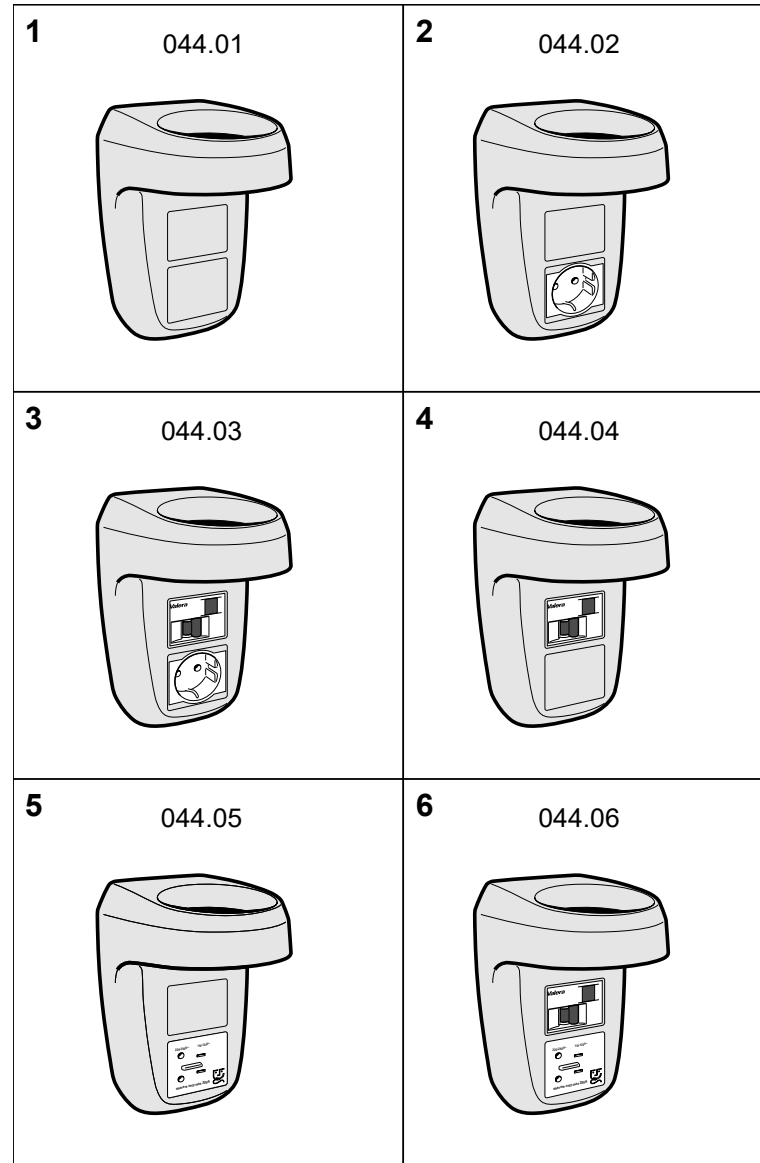

English

ASSEMBLY AND OPERATING INSTRUCTIONS - Original instructions

Read these instructions thoroughly. Available also on www.valera.com

CAUTION

- For additional protection, the installation of a residual current device (RCD) having a rated residual operating current not exceeding 30mA is advisable in the electrical circuit supplying the bathroom. Ask your installer for advice.
- Make sure the electrical system is fitted with a device which guarantees omnipolar disconnection from the electricity mains under category III overvoltage conditions.
- Make sure the unit is perfectly dry before using it.
- **WARNING:** Do not use this appliance near bathtubs, showers, basins or other vessels containing water.
- This hairdryer must be fixed so that a person taking a bath or shower cannot reach the handle, considering the cord at maximum extension.
- This appliance can be used by children from 8 years of age and over, and by persons with limited physical, sensory or mental abilities or who lack the relevant experience and knowledge, if they are suitably supervised or have been educated to use the appliance safely and made aware of the associated risks.
- Do not allow children to play with the appliance.
- Children must not perform cleaning and maintenance procedures unless supervised.
- Do not use your unit if it is not working properly. Do not try to repair this electrical unit yourself, rather contact an authorized technician. If the supply cord is damaged, it must be replaced by the manufacturer, its service agent or a similarly qualified person in order to avoid a hazard.
- Plug the hairdryer into an alternating current outlet only, and make sure that the voltage of your electricity supply is the same as that indicated on the rating plate of the appliance.
- Do not immerse in water or other liquids.
- Never put the appliance in a place where it could fall into water or in other liquids.
- Do not try to salvage an electrical appliance which has fallen into water.
- Turn the unit off when you put it down.
- Unplug the appliance when not in use, but never do it by pulling the cord.
- Remember to check regularly that the air inlet and outlet grills are clean.

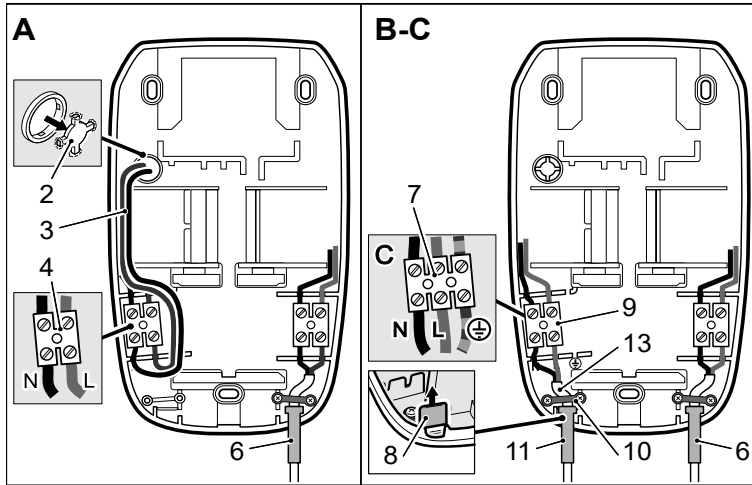
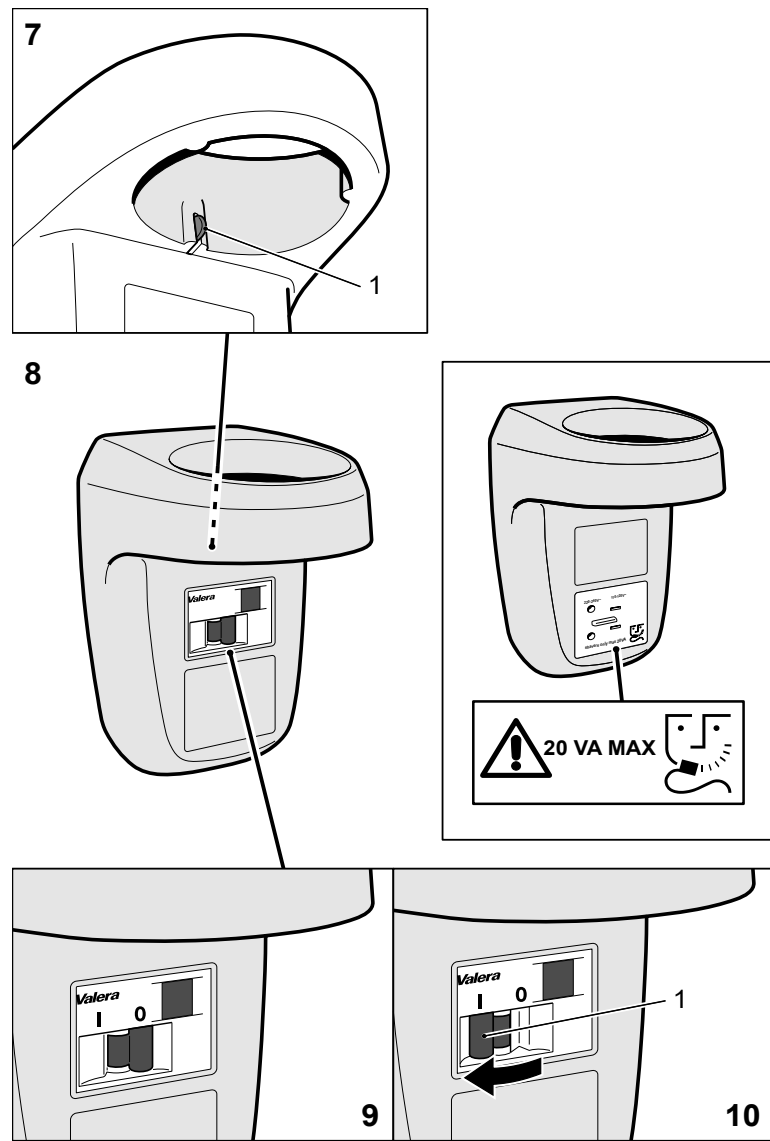
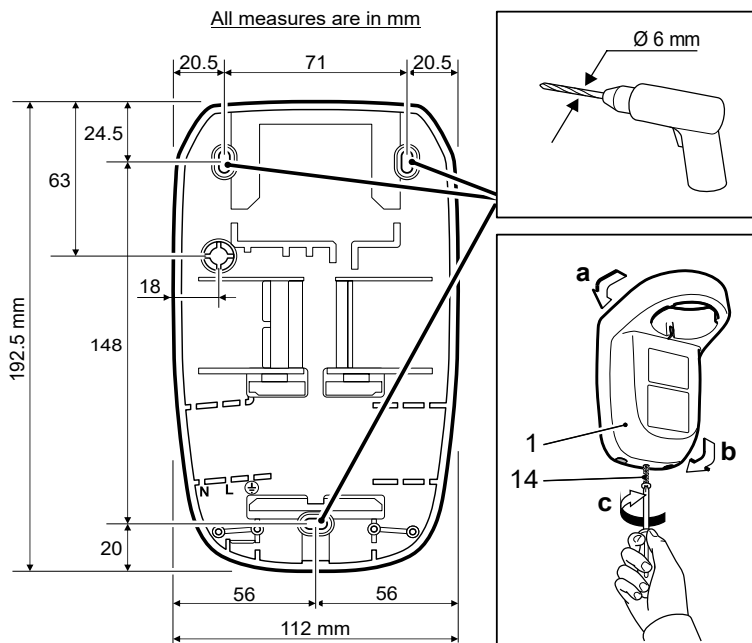

Mod. Nr.

Date of purchase Kaufdatum Date d'achat Data d'acquisto Fecha de adquisición Datum aankoop Data de compra Inkjøpsdato Inkjøpsdatum	Ostovpřimáa Købsdato Eladás dátuma Datum prodeje Data cumpărării Data zakupu Ημερομηνία αγοράς Satm alma tarihi Datum nákupu	Дата на закупуване Дата покупки تاريخ الشراء 购买日期 Ημερομηνία αγοράς Satm alma tarihi Datum kupnje
--	--	---

Name and full address of purchaser
Name und vollständige Anschrift des Käufers
Nom et adresse complète de l'acheteur
Nome e indirizzo completo dell'acquirente
Nombre y dirección completa del comprador
Naam en adres van de consument
Nome e endereço do cliente
Kjøperens fullstendige navn og adresse
Köparen namn och fullständig adress
Ostajan nimi ja täydellinen osoite
Køberens fulde navn og adresse
Vevőneve és teljes címe
Nazwisko oraz pełny adres kupującego
Όνομα, επώνυμο και πλήρες διεύθυνση του αγοραστή
Alicimim tam i smi i ve adresi
Meno a celá adresa kupujúceho/zákazníka
Име, фамилия и пълен адрес на купувача
Прізвище, ім'я, по батькові і повна адреса покупця
Фамилия/Имя и полный адрес покупателя
اسم المشتري وعنوانه الكامل
购买人完整姓名和地址
Ime i adresa kupca

- Allow your appliance to cool before storing away and do not wrap the supply cord around the hairdryer in storage.
- The A-weighted sound pressure level of the hairdryers for commercial use is below 70 dB(A).

INSTALLATION INSTRUCTIONS

Wall holder model 044.01 - 044.02 - 044.03 - 044.04 - 044.05 - 044.06

Model 044.01 (Fig. 1)

Basic model with ON-OFF switch.

Model 044.02 (Fig. 2)

Model with 16 A European standard socket and ON-OFF switch.

Model 044.03 (Fig. 3)

Model with 10 mA (*) differential switch, 16 A European standard socket and ON-OFF switch.

Model 044.04 (Fig. 4)

Model with 10 mA (*) differential switch and ON-OFF switch.

Model 044.05 (Fig. 5)

Model with universal shaver socket (**) and ON-OFF switch.

Model 044.06 (Fig. 6)

Model with 10 mA (*) differential switch, universal shaver socket (**) and ON-OFF switch.

(*) The appliance is equipped with a 10 mA differential switch.

(**) A safety transformer isolates the shaver socket from the mains electricity and a protective device prohibits the use of appliances with a power greater than 20 VA.

Installation of wall holder

This work should only be carried out by a suitably qualified electrical engineer, in order to comply with the existing national safety regulations. When the spiral cord is extended to its maximum length, the hairdryer shall not be reached by a person using the bath or the shower. There are two possible methods of installation:

- A = for fixed connection lead**
B = for mobile connection lead

Attention: before installing the hairdryer always switch off the general switch of your mains electricity.

Method A (for fixed connection lead) for wall holder model 044.01 - 044.04 044.05 - 044.06

The connection wiring from the mains for wall holder models 044.01 - 044.04 - 044.05 - 044.06 must be type 2x1,5 mm².

1. Separate the cover (1) of the wall holder from the back plate by loosening the screw (14).
2. Remove the knockout (2) provided in the back plate of the wall holder.
3. Feed the mains supply cable (3) coming out of the wall into the hole in the back plate left after removing the knockout (2).

4. Secure the back plate of the wall holder to the wall using the plugs and screws provided.
5. Remove the terminal connector (4), connect the mains supply cable (3) to the terminal connector (4), as shown in the picture, and then secure again the terminal connector (4).
6. Model 044.01 - 044.04 - 044.05 - 044.06 are double insulated and no earth connection is provided.
7. Fit the front cover of the wall holder, taking care to locate the cable sleeve (6) properly. Secure the front cover with the screw (14).
8. Switch on the general switch of your mains electricity. The hairdryer is ready for use.

Method B: (for mobile connection lead) only for wall holder model 044.01 - 044.04 044.05 - 044.06

The connection wiring from the mains for wall holder models 044.01 044.04 - 044.05 - 044.06 must be type H05VV-F 2x1,5 mm².

1. Separate the cover (1) of the wall holder from the back plate by loosening the screw (14).
2. Remove the knockout (8) provided in the base of the back plate of the wall holder for feeding the cable sleeve (11).
3. Secure the back plate of the wall holder to the wall using the plugs and screws provided.
4. Strip the power supply connection cable (13), insert the cable bushing (11), remove the terminal (9), connect the cable (13) to the terminal (9) and reposition the terminal (9). Position the stripped part of the cable carefully, as indicated in the picture. Secure the cable bushing (10) using the corresponding screws. Caution: this appliance has double insulation and is not fitted with an earthing system.
5. Locate the cable sleeves (6) and (11) in the slot provided in the base of the back plate.
6. Fit the front cover of the wall holder, taking care to locate the cable sleeves (6) and (11) properly.
7. Secure the front cover with the screw (14).
8. Switch on the general switch of your mains electricity. The hairdryer is ready for use.

Method C (with mobile connection) for models 044.02 - 044.03

See Method B: only variant:

- The power cable for mounts 044.02 - 044.03 must be type H05VV-F 3G x 2.5 mm² and must be connected to the tripolar terminal (7)

OPERATING INSTRUCTIONS

Switching

Wall mount switch (Fig. 7, 1)
 appliance placed in the mount = off
 appliance out of the mount = on

Differential switch

(Mod. 044.03, 044.04, 044.06 only)

The differential switch (Fig. 9 and 10), in the event of a fault in the electrical circuit to which it is connected, is triggered and cuts off the power supply to the mount and the hair dryer. (Fig. 9)

After checking and resolving the fault, simply set the switch (1) back to the "I" position (Fig. 10, 1) to restore the power.

CAUTION: If you cannot reset the switch, contact an authorised technician to check the appliance.

Hairdryer Mod. 533.03 - 533.03/I - 533.05 533.05/I - 542.05 - 542.06 - 542.07 - 542.10 542.14

Blue pushbutton: ON = On/Off (pressure must be maintained to operate the hairdryer)

Slide Switch Cool = (low power)
1 = (medium power)
2 = (maximum power)

Hairdryer Mod. 533.04 - 533.06

Grey pushbutton = On / Off (pressure must be maintained to operate the hairdryer)

Hairdryer Mod. 561.02 - 561.17 - 561.20 561.22 - 561.23

Pushbutton ON = On/off (pressure must be maintained to operate the hairdryer)

Left switch 0 = Off
1 = Low air speed
2 = High air speed

Right switch Cool = Low air temperature
1 = Medium air temperature
2 = High air temperature

Hairdryers Mod. 586.09 - 586.09/I - 586.10 586.10/I - 586.11 - 586.14 - 586.14/I

Hairdryer button ON = on/off (press and hold to run the appliance)

Airflow 0 = Off
1 = Light airflow
2 = Strong airflow

Temperature 1 = Warm air
2 = Hot air
3 = Very hot air

PRODUCT CARE

The hairdryer requires no special care or attention. You can clean your appliance with a cloth dampened with water. The cleaning of hairdryers with detergents, solvents, alcohol and other chemical products is strictly prohibited.

When necessary, the air inlet grill should be cleaned with a soft brush or by vacuum cleaner.

Important

This hairdryer conforms to the safety regulations regarding electrical appliances. This hairdryer has a safety cut-out which will operate in case of overheating. The dryer will re-set itself after being left to cool for a few minutes, but please check air inlet and outlet grills are clear before continuing to use the dryer.

IMPORTANT

The hairdryers listed in these instructions for use are NOT suitable for installation or use in public areas, gyms, wellness/fitness centres, club, spas, etc. with high or low frequency of users.

They are only suitable for installation and use in private rooms/bathrooms in hotels, guesthouses, homes and ship's cabins.

This appliance conforms to European Directives 2014/30/EU, 2014/35/EU, 2011/65/EC, 2015/863/EU, 2009/125/EC, and Regulation (EC) No. 1275/2008.

GUARANTEE

VALERA guarantees the appliance you have bought at following conditions:

1. The guarantee conditions for this appliance are as defined by our dealer in the country of sale. In Switzerland and the countries of the European Union, the warranty period is 24 months if the final purchaser is a private person (domestic use) and 12 months if the final purchaser is a company or business or professional (professional use). The guarantee period starts from the date of purchase as stated on the present guarantee card regularly filled out and stamped by the dealer or on the sale's invoice.
2. The guarantee is applicable only against submission of the present guarantee card or the sale's invoice.
3. The guarantee covers the elimination of all defects arisen during the guarantee period resulting from proven faults in material or workmanship. The elimination of the defects will be made either by repairing the appliance or exchanging it. The guarantee does not cover any damage arising from incorrect connection to the power supply, improper use, breakage, normal wear and non-compliance with the Instructions for Use.
4. All other claims of any nature, including those for eventual damages outside of the appliance, are excluded, unless our liability is legally mandatory.
5. The guarantee service is carried out free of charge; it does not affect the expiry date of the guarantee.
6. The guarantee becomes void if repairs are under-taken by unauthorized persons.

For UK only: this guarantee in no way affects your rights under statutory law.

In case of defect, please return the appliance well packed and together with the guarantee card regularly dated and stamped to one of our Valera Service Centres or to the dealer who will send it to the official importer for the guarantee service.



The symbol  on the product or on its packaging indicates that this product may not be treated as household waste. Instead it shall be handed over to the applicable collection point for the recycling of electrical and electronic equipment. By ensuring this product is disposed of correctly, you will help prevent potential negative consequences for the environment and human health, which could otherwise be caused by inappropriate waste handling of this product. For more detailed information about recycling of this product, please contact your local city office, your household waste disposal service or the shop where you purchased the product.

**VALERA is a registered trade mark
of Ligo Electric S.A. - Switzerland**

MONTAGE- UND GEBRAUCHSANWEISUNGEN

Originalbedienungsanleitung

Anweisungen bitte sorgfältig durchlesen. Verfügbar auch auf www.valera.com

SICHERHEITSHINWEISE

- Wichtig: als zusätzlicher Schutz wird die Installation einer Fehlerstromschutzeinrichtung (FI) mit einem Bemessungsauslösestrom von nicht mehr als 30 mA im Badezimmerstromkreis empfohlen. Lassen Sie sich von Ihrem Elektroinstallateur beraten.
- Prüfen Sie, ob in der elektrischen Anlage eine allpolige Trennvorrichtung vom Stromnetz gemäß Überspannungskategorie III installiert ist.
- Stellen Sie sicher, dass das Gerät völlig trocken ist, bevor Sie es benutzen.
-  **ACHTUNG:** Benutzen Sie dieses Gerät nicht in der Nähe von Badewannen, Waschbecken oder sonstigen mit Wasser gefüllten Behältern.
- Dieser Haartrockner muss angesichts der maximalen Länge des in der Hand gehaltenen Teils so befestigt werden, dass er von der Badewanne oder Dusche aus nicht erreichbar ist.
- Diese Geräte können von Kindern ab 8 Jahren sowie von Personen mit reduzierten physischen, sensorischen oder mentalen Fähigkeiten oder Mangel an Erfahrung und/oder Wissen benutzt werden, wenn sie beaufsichtigt oder bzgl. des sicheren Gebrauchs des Gerätes unterwiesen wurden und die daraus resultierenden Gefahren verstanden haben.
- Kinder dürfen nicht mit dem Gerät spielen.
- Reinigung und Wartung dürfen nicht durch Kinder durchgeführt werden, es sei denn sie sind beaufsichtigt.
- Die Reinigungs- und Wartungsarbeiten dürfen nicht von unbeaufsichtigten Kindern durchgeführt werden.
- Verwenden Sie Ihr Gerät nicht, wenn eine Störung aufgetreten ist. Versuchen Sie niemals, das Gerät selbst zu reparieren, sondern wenden Sie sich an einen Techniker. Wenn die Netzanschlussleitung dieses Gerätes beschädigt wird, muss sie durch den Hersteller oder seinen Kundendienst oder eine ähnlich qualifizierte Person ersetzt werden, um Gefährdungen zu vermeiden.
- Schliessen Sie Ihren Haartrockner nur an eine Wechselstromleitung an und stellen Sie sicher, dass die Anschlussspannung auch tatsächlich der am Gerät angegebenen Spannung entspricht.
- Tauchen Sie Ihr Gerät nie in Wasser oder andere Flüssigkeiten.
- Legen Sie Ihr Gerät nie so ab, dass es in Wasser oder eine andere Flüssigkeit fallen kann.
- Versuchen Sie nicht, ein ins Wasser gefallen elektrisches Gerät aus dem Wasser zu nehmen.

- Legen Sie den Haartrockner nicht beiseite, solange er eingeschaltet ist.
- Achten Sie darauf, dass die Luftansaug- und Austrittsöffnungen stets frei sind.
- Benutzen Sie Ihr Gerät nicht, wenn Sie daran eine Unregelmässigkeit feststellen, wenn es zu Boden gefallen ist oder wenn die Geräteschnur beschädigt ist.
- Reparaturen an Elektrogeräten sind nur von Fachkräften auszuführen.
- Bringen Sie den Kindern den sicheren Umgang mit Elektrogeräten bei.
- Der Schalldruckpegel liegt bei den kommerziellen Haartrocknern unter 70 dB(A).

MONTAGEANWEISUNG

Wandhalter Type 044.01 - 044.02 - 044.03 - 044.04 - 044.05 - 044.06

Model 044.01 (Fig. 1)

Basic model with ON-OFF switch.

Model 044.02 (Fig. 2)

Model with 16 A European standard socket and ON-OFF switch.

Model 044.03 (Fig. 3)

Model with 10 mA (*) differential switch, 16 A European standard socket and ON-OFF switch.

Model 044.04 (Fig. 4)

Model with 10 mA (*) differential switch and ON-OFF switch.

Model 044.05 (Fig. 5)

Model with universal shaver socket (**) and ON-OFF switch.

Model 044.06 (Fig. 6)

Model with 10 mA (*) differential switch, universal shaver socket (**) and ON-OFF switch.

(*) The appliance is equipped with a 10 mA differential switch.

(**) A safety transformer isolates the shaver socket from the mains electricity and a protective device prohibits the use of appliances with a power greater than 20 VA.

Montageanweisung für Wandhalter

Mit der Montage ist ein Fachmann zu beauftragen, damit gewährleistet ist, dass der Wandhalter unter Beachtung der bestehenden nationalen Sicherheitsvorschriften angeschlossen wird.

Bei grösstem Auszug des Spiralkabels darf der Haartrockner für eine sich im Bad oder in der Dusche befindende Person nicht erreichbar sein.

Je nach Art der Stromzuführung bestehen zwei verschiedene Montagemöglichkeiten, d.h.:

A = bei fester Anschlußleitung

B = beibeweglicher Anschlußleitung

Achtung: Vor der Montage den Hauptnetzschalter immer ausschalten.

Montagereihenfolge A (bei fester Anschlußleitung) Modelle 044.01 - 044.04 044.05 - 044.06

Die Zuleitung für die Wandhalter 044.01 - 044.04 - 044.05 - 044.06 muß 2x1,5 mm² sein.

1. Schraube (14) lockern und Gehäuse (1) von der Rückwand des Wandhalters abnehmen.

2. Die sich in der Rückwand des Wandhalters befindliche Leitungsdurchführung (2) durchbrechen.
3. Die aus der Wand heraustretenden Leitungsdrähte (3) durch die durchbrochene Durchführung (2) ziehen.
4. Rückwand mit den mitgelieferten Dübeln und Schrauben an der Wand befestigen.
5. Zuleitung (3) gemäss Anschlusschema an der Klemme (4) anschließen.
6. Modell 044.01 - 044.04 - 044.05 - 044.06 sind doppelt schutzisoliert und deshalb ohne Schutzleiteranschluss.
7. Wandhaltergehäuse aufsetzen, Knickschutzülle (6) richtig einlegen. Gehäuse mit Schraube (14) befestigen.
8. Hauptnetzschalter einschalten. Der Haartrockner ist betriebsbereit.

Montagereihenfolge B: (beibeweglicher Anschlußleitung) nur für Wandhalter 044.01 - 044.04 - 044.05 - 044.06

Die Zuleitung für die Wandhalter 044.01 - 044.04 - 044.05 - 044.06 muß H05VV-F 2x1,5 mm² sein.

1. Schraube (14) lockern und Gehäuse (1) von der Rückwand des Wandhalters abnehmen.
2. Die sich im unteren Rand der Rückwand befindliche Membrane (8) für die Aufnahme der zweiten Knickschutzülle (11) ausbrechen.
3. Rückwand mit den mitgelieferten Dübeln und Schrauben an der Wand befestigen.
4. Das Netzanschlusskabel abisolieren (13), die Kabeldurchführung einsetzen (11), die Klemme (9) entfernen, das Kabel (13) an die Klemme (9) anschließen und die Klemme wieder anbringen (9). Den abisolierten Teil des Kabels wie in der Abbildung gezeigt sorgfältig positionieren. Die Kabelverschraubung (10) mit den vorgesehenen Schrauben befestigen. Achtung: Dieses Gerät verfügt über eine doppelte Isolierung und hat keinen Schutzleiteranschluss.
5. Beide Knickschutzüllen (6) und (11) in die dafür vorgesehenen Sitze am unteren Rand der Rückwand des Wandhalters einlegen.
6. Wandhaltergehäuse aufsetzen, Knickschutzüllen (6) und (11) auf richtigen Sitz überprüfen.
7. Gehäuse mit Schraube (14) befestigen.
8. Hauptnetzschalter einschalten. Der Haartrockner ist betriebsbereit.

Methode C (mit mobilem Anschluss) für die Modelle 044.02 - 044.03

Siehe Methode B: Einzige Variante:

- Das Netzkabel für die Halterungen 044.02 - 044.03 muss vom Typ H05VV-F 3G x 2,5 mm² sein und an die dreipolige Klemme (7) angeschlossen werden.

BEDIENUNGSANLEITUNG

Umschaltung

Schalter der Wandhalterung (Abb. 7, 1)
Gerät in Halterung eingesetzt = ausgeschaltet
Gerät außerhalb der Halterung = eingeschaltet

Fehlerstromschutzschalter (nur für Mod. 044.03, 044.04, 044.06)

Der Fehlerstromschutzschalter (Abb. 9 und 10) löst bei einer Störung im angeschlossenen Stromkreis aus und unterbricht die Stromversorgung zur Halterung und zum Haartrockner. (Abb. 9)
Nach Überprüfung und Beseitigung der Störung den Schalter (1) auf Position "I" stellen (Abb. 10, 1), um die Stromversorgung wiederherzustellen.

ACHTUNG: Falls das Zurücksetzen des Schalters nicht möglich ist, muss das Gerät von einer Elektrofachkraft überprüft werden.

Haartrockner Type 533.03 - 533.03/I 533.05 - 533.05/I - 542.05 - 542.06 542.07 - 542.10 - 542.14

Blauer Druckschalter: ON = Ein/Aus (Gerät funktioniert nur, solange die Taste gedrückt wird)

Schiebetaste Cool = (niedrige Leistung)
1 = (mittlere Leistung)
2 = (höhere Leistung)

Haartrockner Type 533.04 - 533.06

Grauer Druckschalter = Ein / Aus (Gerät funktioniert nur, solange die Taste gedrückt wird)

Haartrockner Type 561.02 - 561.17 561.20 - 561.22 - 561.23

Blauer Druckschalter: ON = Ein/Aus (Gerät funktioniert nur, solange die Taste gedrückt wird)

Schiebetaste links 0 = Aus
1 = niedrige Luftmenge
2 = höhere Luftmenge

Schiebetaste rechts Cool = niedrige Temperatur
1 = mittlere Temperatur
2 = höhere Temperatur

Haartrockner Mod. 586.09 - 586.09/I 586.10 - 586.10/I - 586.11 - 586.14 586.14/I

Taste des Haartrockners ON = EIN/AUS (für den Betrieb des Geräts gedrückt halten)

Luftstrom 0 = Aus
1 = Schwacher Luftstrom
2 = Starker Luftstrom

Temperatur 1 = Lauwarme Luft
2 = Warmluft
3 = Heißluft

DIE PFLEGE

Das Gerät bedarf keiner besonderen Pflege.
Sie können das Gerät mit einem feuchten Tuch abwischen.
Die Reinigung der Haartrockner mit Reinigern, Lösungsmitteln, Alkohol und sonstigen Chemikalien ist streng verboten.
Gegebenenfalls sollte das Lufterlassgitter mit einem Pinsel gereinigt oder einfach mit dem Staubsauger abgesaugt werden.

Wichtig

Der Haarfön ist mit einem Sicherheitsthermostat ausgestattet und schaltet sich bei Überhitzung automatisch selbst ab. Nach einer kurzen Betriebspause schaltet sich das Gerät automatisch wieder ein. Dennoch sollten Sie sich vergewissern, dass die Lufterlass- und -austrittsöffnungen völlig frei sind.

WICHTIG

Alle in dieser Bedienungsanleitung angeführten Haartrockner sind **NICHT** für die Installation und den Gebrauch in öffentlichen Anlagen, Sporthallen, Wellness-/Fitnesszentren, Clubanlagen, Spa, etc. mit hohem oder niedrigem Publikumsverkehr geeignet. Sie sind **ausschließlich** für die Installation und den Gebrauch in privaten Hotelzimmern/-badezimmern, Pensionen, Apartments und in Schiffskabinen geeignet.

Dieses Gerät erfüllt die Bestimmungen der europäischen Richtlinien 2014/30/EU, 2014/35/EU, 2011/65/EC, 2015/863/EU, 2009/125/EC, und der Verordnung (EC) Nr. 1275/2008.

GARANTIEBEDINGUNGEN

VALERA leistet für dieses Gerät – zusätzlich zu der gesetzlichen Gewährleistung des Händlers aus Kaufvertrag – dem Endabnehmer gegenüber eine Garantie zu nachstehenden Bedingungen:

- Für dieses Gerät gelten die Garantiebedingungen unseres Händlers im Verkaufsland. In der Schweiz und den Ländern der Europäischen Union beträgt die Gewährleistungsfrist 24 Monate, wenn der Endabnehmer eine Privatperson ist (Hausgebrauch) und 12 Monate, wenn der Endabnehmer ein Unternehmen, ein Gewerbetreibender oder ein Freiberufler ist (professioneller Gebrauch). Die Garantiezeit beginnt am Kauftag des Gerätes, der durch diese ausgefüllte Garantiekarte, oder einen sonstigen Kaufbeleg nachzuweisen ist.
- Die Garantie wird nur bei Vorlage der Garantiekarte oder eines Kaufbeleges geleistet.
- Die Garantieleistung umfasst die Behebung aller innerhalb der Garantiezeit auftretenden Mängel des Gerätes, die nachweislich auf Material- oder Fertigungsfehlern beruhen. Die Behebung der Mängel kann nach unserer Wahl durch Instandsetzung oder durch Umtausch des Gerätes erfolgen. Nicht unter Garantie fallen Mängel oder Schäden, die durch nicht vorschriftsmässigen elektrischen Anschluss, durch unsachgemässe Handhabung sowie durch Nichtbeachtung der Gebrauchsanleitung entstanden sind.
- Weitere Ansprüche irgendwelcher Art, insbesondere solche auf Ersatz ausserhalb des Gerätes entstandener Schäden, sind – soweit die Haftung nicht zwingend gesetzlich angeordnet ist – ausgeschlossen.
- Die Garantieleistungen werden ohne Berechnung durchgeführt; sie bewirken weder eine Verlängerung noch einen Neubeginn der Garantiezeit.
- Diese Garantie erlischt bei Eingriff nicht autorisierter Stellen. Sollten Sie die Garantie in Anspruch nehmen müssen, dann senden Sie bitte das defekte Gerät gut verpackt an eine unserer autorisierten Service-Stellen. Vergessen Sie nicht, unbedingt die Garantiekarte und/oder den Kaufbeleg beizufügen, da ohne diese keine Garantieleistung erfolgen kann.



Das Symbol  auf dem Produkt oder seiner Verpackung weist darauf hin, dass dieses Produkt nicht als normaler Haushaltsabfall zu behandeln ist, sondern an einem Sammelpunkt für das Recycling von elektrischen und elektronischen Geräten abgegeben werden muss. Durch Ihren Beitrag zum korrekten Entsorgen dieses Produktes schützen Sie die Umwelt und die Gesundheit Ihrer Mitmenschen. Umwelt und Gesundheit werden durch falsches Entsorgen gefährdet. Weitere Informationen über das Recycling dieses Produktes erhalten Sie von Ihrem Rathaus, Ihrer Müllabfuhr oder dem Geschäft, in dem Sie das Produkt gekauft haben.

VALERA ist eine eingetragene Schutzmarke der Ligo Electric S.A. - Schweiz

INSTRUCTIONS D'UTILISATION ET DE MONTAGE

Instructions originales

Lire attentivement les instructions. Disponible aussi sur www.valera.com

CONSEILS DE SÉCURITÉ

- Important: pour garantir une protection optimale, il est conseillé d'installer dans l'installation électrique alimentant l'appareil un interrupteur différentiel avec une prise de courant différentielle ne dépassant pas 30 mA. Contactez votre électrotechnicien de confiance pour tout renseignement complémentaire.
- Contrôler que l'installation électrique est bien dotée d'un dispositif omnipolaire en mesure de couper le courant dans les conditions de la catégorie de surtension III.
- Vérifiez que l'appareil soit complètement sec avant de l'utiliser
-  ATTENTION: ne pas utiliser cet appareil à proximité de baignoires, de lavabos ou autres récipients contenant de l'eau.
- Ce sèche-cheveux, compte tenu de la longueur maximale de la partie à empoigner, doit être fixé hors de la portée d'une personne prenant son bain ou sa douche.
- Il est requis un âge minimum de 8 ans pour l'utilisation de cet appareil. L'utilisation de cet appareil par des personnes aux capacités physiques, sensorielles ou mentales réduites est fortement déconseillée à moins qu'elles soient surveillées ou qu'elles aient été instruites correctement quant à l'utilisation de l'appareil de la part de tiers
- Les enfants ne doivent pas jouer avec l'appareil.
- Le nettoyage et l'entretien de l'appareil ne doivent pas être effectués par des enfants non surveillés.
- N'utilisez pas l'appareil s'il présente des anomalies. N'essayez pas de réparer vous-même l'appareil électrique, adressez-vous à un technicien agréé. Tout cordon d'alimentation endommagé doit être remplacé par le fabricant, son service d'assistance technique ou par une personne ayant une compétence analogue de façon à éviter tout risque.
- Branchez votre sèche-cheveux sur du courant alternatif uniquement et vérifiez que la tension sur laquelle votre appareil est branché est identique à celle de l'appareil.
- N'immergez jamais votre appareil dans l'eau ou dans un autre liquide.
- Ne posez, ni rangez votre appareil à un endroit d'où il pourrait tomber dans l'eau ou dans un autre liquide.
- Ne pas tenter de récupérer un appareil électrique tombé dans l'eau.
- Débranchez toujours votre appareil après l'utilisation.

- Veillez à ne jamais obstruer les entrées et les sorties d'air de l'appareil.
- N'utilisez pas votre appareil s'il présente une défaillance, s'il est tombé ou si le cordon d'alimentation est endommagé.
- Apprenez aux enfants les dangers pouvant dériver des appareils électriques ainsi que les règles de la sécurité électrique correspondantes.
- Le niveau de pression sonore des sèche-cheveux à usage commercial est inférieur à 70 dB (A).

INSTRUCTIONS DE MONTAGE

Support mural pour sèche-cheveux mod. 044.01 - 044.02 - 044.03 - 044.04 044.05 - 044.06

Modèle 044.01 (Fig. 1)

Modèle de base avec interrupteur MARCHE-ARRÊT.

Modèle 044.02 (Fig. 2)

Modèle avec prise standard européen 16 A et interrupteur MARCHE-ARRÊT.

Modello 044.03 (Fig. 3)

Modèle avec interrupteur différentiel de 10Ma (*), prise standard européen 16 A et interrupteur MARCHE-ARRÊT.

Modèle 044.04 (Fig. 4)

Modèle avec interrupteur différentiel de 10Ma (*), et interrupteur MARCHE-ARRÊT.

Modèle 044.05 (Fig. 5)

Modèle avec prise rasoir universelle (***) et interrupteur MARCHE-ARRÊT.

Modèle 044.06 (Fig. 6)

Modèle avec interrupteur différentiel de 10mA (*), prise rasoir universelle (***) et interrupteur MARCHE-ARRÊT.

(*) L'appareil est équipé d'un interrupteur différentiel de 10mA.

(***) Un transformateur de sécurité isole la prise rasoir du réseau électrique et une protection empêche l'utilisation d'appareils d'une puissance supérieure à 20 VA.

Installation du support mural

Cette tâche doit être confiée exclusivement à un électricien qualifié, conformément aux normes de sécurité en vigueur en la matière. Le sèche-cheveux ne doit pas être à la portée d'une personne prenant un bain ou une douche, même avec le câble à l'extension maximale. Il existe deux méthodes d'installation:

A = modèle mural fixe

B = modèle mobile avec cordon électrique séparé

Attention: avant de procéder au montage, actionnez l'interrupteur général pour disjoncter le réseau

Méthode A (modèle mural fixe) pour les modèles 044.01 - 044.04 - 044.05 - 044.06

Les câbles d'alimentation pour le support de paroi 044.01 - 044.0 - 044.05 - 044.06 doit être 2x1,5 mm².

1. Retirez le cache (1) du support mural par la partie avant, en desserrant la vis (14).

2. Percez la membrane en plastique (2) qui se trouve sur la partie avant du support mural.
3. Introduisez le câble principal d'alimentation qui sort du mur (3) dans le perçage ainsi obtenu dans la membrane (2).
4. Fixez au mur la partie arrière du support en utilisant les tampons et les vis fournies.
5. Retirez la borne (4), connectez le câble d'alimentation (3) à la borne (4), tel que l'illustre le dessin et remettez la borne (4) en place par la suite.
6. Les modèles 044.01 - 044.04 - 044.05 - 044.06 sont équipés de double isolation et ne nécessitent pas de mise à la terre.
7. Appliquez le couvercle du support mural, en veillant à positionner convenablement la traversée de ligne (6) et fixez-le à l'aide de la vis (14).
8. Actionnez l'interrupteur d'alimentation: le sèche-cheveux est désormais prêt pour l'utilisation.

Méthode B (modèle mobile avec cordon électrique séparé) pour les modèles 044.01 - 044.04 - 044.05 - 044.06

Le câble d'alimentation pour le support de paroi 044.01 - 044.04 - 044.05 - 044.06 doivent être H05VV-F 2x1,5 mm².

1. Retirez le cache (1) du support mural par la partie avant en desserrant la vis (14).
2. Percez la membrane en plastique (8) qui se trouve sur le bord inférieur à gauche du support mural pour introduire ainsi la seconde traversée de ligne.
3. Fixez au mur la partie arrière du support en utilisant les tampons et les vis fournies.
4. Dénuder le câble d'alimentation (13), introduire la traversée de ligne (11), retirer la borne (9), raccorder le câble (13) à la borne (9) et remettre la borne (9) en place. Positionner avec soin la partie dénudée du câble comme illustré sur la figure. Fixer le presse-étoupe (10) avec les vis. Attention : cet appareil a une double isolation et n'a pas de mise à la terre.
5. Positionnez les traversées de ligne (6) et (11) dans leurs logements.
6. Positionnez le couvercle du support mural en veillant à positionner convenablement les traversées de ligne (6) et (11).
7. Fixez le couvercle à l'aide de la vis (14).
8. Actionnez l'interrupteur d'alimentation: le sèche-cheveux est ainsi prêt pour l'utilisation.

Méthode C (avec branchement mobile) pour les modèles 044.02 - 044.03

Voir Méthode B : seule variante :

- le câble d'alimentation des supports 044.02 - 044.03 doit être du type H05WV-F 3G x 2,5 mm² et doit être raccordé à la borne tripolaire (7)

MODE D'EMPLOI **Commutation**

Interrupteur du support mural (**Fig. 7, 1**)
appareil dans le support = éteint
appareil hors du support = allumé

Interrupteur différentiel (seulement pour Mod. 044.03, 044.04, 044.06)

En cas d'anomalie sur le circuit électrique, l'interrupteur différentiel (Fig. 9 et 10) déclenche et coupe le courant au support et au sèche-cheveux. (Fig. 9)

Après avoir vérifié et éliminé l'anomalie, pour rétablir l'alimentation, il suffit de remettre l'interrupteur (1) en position "I" (Fig. 10, 1).

ATTENTION : S'il n'est pas possible de réarmer l'interrupteur différentiel, appeler un technicien qualifié pour vérifier l'appareil.

Sèche-cheveux mod. 533.03 - 533.03/1 533.05 - 533.05/1 - 542.05 - 542.06 - 542.07 542.10 - 542.14

Bouton du sèche-cheveux ON = allumé/éteint (maintenez-le enfoncé pour faire fonctionner l'appareil)

Commutateur Cool = (puissance minimale)
1 = (puissance moyenne)
2 = (puissance maximale)

Sèche-cheveux mod. 533.04 - 533.06

Bouton interrupteur = allumé / éteint (le maintenir enfoncé pour faire fonctionner l'appareil)

Sèche-cheveux mod. 561.02 - 561.17 561.20 - 561.22 - 561.23

Bouton du sèche-cheveux ON = allumé/éteint (maintenez-le enfoncé pour faire fonctionner l'appareil)

Commutateur gauche 0 = Eteint
1 = Basse vitesse
2 = Haute vitesse

Commutateur droit Cool = Température faible
1 = Température moyenne
2 = Température élevée

Sèche-cheveux Mod. 586.09 - 586.09/1 586.10 - 586.10/1 - 586.11 - 586.14 - 586.14/1

Bouton du sèche-cheveux sur ON = allumé/éteint (maintenir appuyé pour faire fonctionner l'appareil)
Flux d'air

0 = Éteint
1 = Flux d'air léger
2 = Flux d'air fort

Température 1 = Air tiède
2 = Air chaud
3 = Air très chaud

ENTRETIEN

Cet appareil ne demande pas de soins particuliers. Vous pouvez nettoyer votre appareil à l'aide d'un chiffon imbibé d'eau. Il est formellement interdit de nettoyer les sèche-cheveux avec des détergents, des solvants, de l'alcool et des produits chimiques. S'il était nécessaire, nettoyez la grille d'entrée de l'air avec un pinceau ou un aspirateur.

Important

Ce sèche-cheveux est conforme aux normes de sécurité relatives aux appareils électriques. Cet appareil est muni d'un thermostat de sécurité. En cas de surchauffe, il s'arrête automatiquement. Après un court délai, il se remet en marche.

Cependant, avant toute nouvelle utilisation, vérifiez que les entrées et les sorties d'air de l'appareil sont parfaitement propres.

IMPORTANT

Tous les sèche-cheveux énumérés dans cette notice d'utilisation **NE SONT PAS adaptés pour une installation et une utilisation dans des structures publiques, des gymnases, des clubs de wellness/fitness, des spas, etc., à forte ou faible affluence.**

Ils sont **uniquement adaptés pour une installation et une utilisation dans des chambres/salles de bain privées d'hôtels, de pensions, de logements et de cabines de bateaux.**

Cet appareil est conforme aux directives européennes 2014/30/EU, 2014/35/EU, 2011/65/EC, 2015/863/EU, 2009/125/EC et au règlement (EC) N. 1275/2008.

GUARANTIE

VALERA garantit l'appareil que vous venez d'acheter aux conditions suivantes:

1. Les conditions de garantie applicables sont celles qui sont définies par notre distributeur officiel dans le pays d'achat. En Suisse et dans les pays de l'Union européenne, le délai de garantie est de 24 mois si l'acheteur final est un particulier (usage domestique) et de 12 mois si l'acheteur final est une entreprise ou un professionnel (usage professionnel). La période de garantie commence à courir à compter de la date d'achat de l'appareil. La date d'achat est la date qui figure sur le présent certificat de garantie dûment rempli et portant de cachet du vendeur ou sur la facture d'achat.
 2. La garantie n'est applicable que sous présentation de ce certificat de garantie ou du document d'achat.
 3. La garantie couvre l'élimination de tous les défauts s'étant vérifiés lors de la période de garantie dérivant de défauts de matériaux ou de fabrication prouvés. L'élimination des défauts de l'appareil peut s'effectuer soit en le réparant soit en le remplaçant. La garantie ne couvre pas les défauts ni les dommages provoqués par un branchement au réseau électrique non conforme aux normes, par un usage incorrect du produit et par le non-respect des Normes d'Utilisation.
 4. Toute autre revendication, de quelque nature que ce soit, est exclue, en particulier celle concernant le remboursement d'éventuels dommages en dehors de l'appareil, à l'exception de l'éventuelle responsabilité expressément définie par les lois en vigueur.
 5. Le service de garantie est réalisé gratuitement. Il ne représente pas une prolongation ni un nouveau départ de la période de garantie.
 6. La garantie échoit si l'appareil est altéré ou réparé par des personnes non autorisées.
- En cas de panne, renvoyer l'appareil correctement emballé avec le certificat de garantie correctement daté et timbré par le vendeur à l'un de nos Centres d'Assistance agréés ou au magasin d'achat qui l'enverra à l'importateur officiel pour la réparation sous garantie.



Le symbole  sur le produit ou son emballage indique que ce produit ne peut être traité comme déchet ménager. Il doit être remis au point de collecte prévu à cet effet (collecte et recyclage du matériel électrique et électronique).

En procédant à la mise à la casse réglementaire de l'appareil, nous préservons l'environnement et notre sécurité, s'assurant ainsi que les déchets seront traités dans des conditions appropriées. Pour obtenir plus de détails sur le recyclage de ce produit, veuillez prendre contact avec les services de votre commune ou le magasin où vous avez effectué l'achat.

VALERA est une marque enregistrée par Ligo Electric S.A. - Suisse

ISTRUZIONI PER IL MONTAGGIO E PER L'USO - Istruzioni originali

Leggere attentamente queste istruzioni per l'uso.

Disponibili anche su www.valera.com

AVVERTENZE DI SICUREZZA

- **Importante:** per garantire una protezione supplementare si consiglia di installare nell'impianto elettrico, con il quale viene alimentato l'apparecchio, un interruttore differenziale con una corrente di intervento non superiore a 30 mA. Per maggiori informazioni rivolgersi all'elettrotecnico di fiducia.
- Verificare che sull'impianto elettrico sia inserito un dispositivo che assicuri la disconnessione onnipolare dalla rete elettrica nelle condizioni della categoria di sovratensione III.
- Assicurarsi che l'apparecchio sia perfettamente asciutto prima di utilizzarlo.
-  **ATTENZIONE:** Non utilizzare questo apparecchio in prossimità di vasche da bagno, lavelli o altri recipienti che contengano acqua.
- Questo asciugacapelli, considerando la massima estensione della parte che va tenuta in mano, deve essere fissato fuori dalla portata di una persona che stia usando la vasca da bagno o la doccia.
- Il presente apparecchio può essere utilizzato dai bambini a partire da 8 anni di età e da persone dalle ridotte capacità fisiche, sensoriali o mentali, oppure con mancanza di esperienza e di conoscenza se si trovano sotto adeguata sorveglianza, oppure se sono stati istruiti circa l'uso dell'apparecchio in modo sicuro e se si rendono conto dei pericoli correlati.
- I bambini non devono giocare con l'apparecchio.
- Le operazioni di pulizia e di manutenzione non devono essere effettuate dai bambini senza sorveglianza.
- Non utilizzare il vostro apparecchio se presenta un'anomalia. Non cercare di riparare l'apparecchio elettrico da soli, bensì rivolgersi ad un tecnico autorizzato. Se il cavo di alimentazione è danneggiato, deve essere sostituito dal costruttore o dal suo servizio assistenza tecnica o comunque da una persona con qualifica simile, in modo da prevenire ogni rischio.
- Collegate l'apparecchio solo a corrente alternata e controllate che la tensione di rete corrisponda a quella indicata sull'apparecchio.
- Non appoggiate l'apparecchio in un luogo dove potrebbe cadere

nell'acqua o in un altro liquido.

- Non cercate di recuperare un apparecchio elettrico caduto nell'acqua.
- Spegnete sempre l'apparecchio quando viene appoggiato.
- Adoperate l'asciugacapelli in modo che le griglie di entrata e di uscita dell'aria non vengano mai ostruite.
- Il livello di pressione sonora per gli asciugacapelli per uso commerciale è inferiore a 70 dB(A).

ISTRUZIONI PER IL MONTAGGIO **Supporto a muro per asciugacapelli** **mod 044.01 - 044.02 - 044.03 - 044.04 -** **044.05 - 044.06**

Modello 044.01 (Fig. 1)

Modello base con interruttore ON-OFF.

Modello 044.02 (Fig. 2)

Modello con presa standard europea 16 A e interruttore ON-OFF.

Modello 044.03 (Fig. 3)

Modello con interruttore differenziale da 10mA (*), presa standard europea 16 A e interruttore ON-OFF.

Modello 044.04 (Fig. 4)

Modello con interruttore differenziale da 10mA (*), e interruttore ON-OFF.

Modello 044.05 (Fig. 5)

Modello con presa rasoio universale (***) e con interruttore ON-OFF.

Modello 044.06 (Fig. 6)

Modello con interruttore differenziale da 10mA (*), presa rasoio universale (***) e con interruttore ON-OFF.

(*) L'apparecchio è munito di un interruttore differenziale da 10mA.

(**) Un trasformatore di sicurezza isola la presa rasoio dall'impianto elettrico di rete ed una protezione impedisce l'utilizzo di apparecchi di potenza superiore a 20 VA.

Installazione del supporto a muro

Questo lavoro deve essere eseguito esclusivamente da un elettricista qualificato, in modo che sia conforme alle normative di sicurezza vigenti. L'asciugacapelli non deve essere raggiungibile da una persona che stia utilizzando la vasca da bagno o la doccia, anche alla massima estensione del cavo.

Ci sono due diversi metodi di installazione:

A = con allacciamento fisso

B = con allacciamento mobile

Attenzione: prima del montaggio **spegnere l'interruttore generale della rete**

Metodo A (con allacciamento fisso) per i **modelli 044.01 - 044.04 - 044.05 - 044.06**

I cavi di alimentazione per i supporti a muro mod. 044.01 - 044.04 044.05 - 044.06 devono essere 2x1,5 mm².

1. Togliere il coperchio (1) del supporto a muro dalla parte posteriore allentando la vite (14).

2. Rompere la membrana in plastica (2) che si trova nella parte posteriore del supporto a muro.
3. Infilare il cavo principale di alimentazione che esce dalla parete (3) nel foro in corrispondenza della membrana aperta (2).
4. Fissare alla parete la parte posteriore del supporto a muro utilizzando i tasselli e le viti accluse.
5. Togliere il morsetto (4), collegare il cavo di alimentazione (3) al morsetto (4), come indicato nell'illustrazione, e riposizionare il morsetto (4).
6. I modelli 044.01 - 044.04 - 044.05 - 044.06 sono dotati di doppio isolamento e non necessitano di messa a terra
7. Applicare il coperchio del supporto a muro, facendo attenzione di posizionare esattamente il passacavo (6), e fissarlo con la vite (14).
8. Accendere l'interruttore di rete. L'asciugacapelli è pronto per l'uso.

Metodo B (con allacciamento mobile) per **i modelli 044.01 - 044.04 - 044.05 - 044.06**

Il cavo di alimentazione per i supporti 044.01 - 044.04 - 044.05 044.06 deve essere del tipo H05VV-F 2x1,5 mm².

1. Togliere il coperchio (1) del supporto a muro dalla parte posteriore allentando la vite (14).
2. Rompere la membrana in plastica (8) che si trova sul bordo inferiore nella parte sinistra del supporto a muro per l'inserimento del secondo passacavo.
3. Fissare alla parete la parte posteriore del supporto a muro utilizzando i tasselli e le viti accluse.
4. Sguainare il cavo di collegamento alla rete di alimentazione (13), inserire il passacavo (11), togliere il morsetto (9), collegare il cavo (13) al morsetto (9), e riposizionare il morsetto (9). Posizionare accuratamente la parte sguainata del cavo come indicato nell'illustrazione. Fissare il passacavo (10) con le apposite viti. Attenzione: questo apparecchio è dotato di doppio isolamento e non è provvisto di messa a terra.
5. Posizionare i passacavi (6) e (11) nell'apposita sede.
6. Applicare il coperchio del supporto a muro, facendo attenzione di posizionare esattamente i passacavi (6) e (11).
7. Fissare il coperchio con la vite (14).
8. Accendere l'interruttore di rete. L'asciugacapelli è pronto per l'uso.

Metodo C (con allacciamento mobile) per **i modelli 044.02 - 044.03**

Vedi Metodo B: unica variante:

- Il cavo di alimentazione per i supporti 044.02 - 044.03 deve essere del tipo H05VV-F 3G x 2,5 mm² e deve essere collegato al morsetto tripolare (7)

ISTRUZIONI PER L'USO **Commutazione**

Interruttore del supporto a muro: (Fig. 7, 1)
apparecchio inserito nel supporto = spento
apparecchio fuori dal supporto = acceso

Interruttore differenziale (solo per Mod. 044.03, 044.04, 044.06)

L'interruttore differenziale (Fig. 9 e 10), in caso di guasto al circuito elettrico a cui è collegato, scatta ed interrompe l'alimentazione di corrente al supporto e all'asciugacapelli. (Fig. 9)

Dopo aver verificato e rimosso il guasto, per ripristinare l'alimentazione è sufficiente riportare l'interruttore (1) in posizione "I" (Fig. 10).

ATTENZIONE: Se non è possibile riarmare l'interruttore chiamare un tecnico qualificato per la verifica dell'apparecchio.

Asciugacapelli Mod. 533.03 - 533.03/1 533.05 - 533.05/1 - 542.05 - 542.06 - 542.07 542.10 - 542.14

Pulsante dell'asciugacapelli: ON = acceso/spento
(tenere premuto per far funzionare l'apparecchio)

Commutatore: Cool = (potenza minima)
1 = (potenza media)
2 = (potenza massima)

Asciugacapelli Mod. 533.04 - 533.06

Pulsante interruttore = acceso / spento (tenere premuto per far funzionare l'apparecchio)

Asciugacapelli Mod. 561.02 - 561.17 561.20 - 561.22 - 561.23

Pulsante dell'asciugacapelli ON = acceso/spento (tenere premuto per far funzionare l'apparecchio)

Commutatore sinistro 0 = Spento
1 = Flusso d'aria medio
2 = Flusso d'aria forte

Commutatore destro Cool = Temperatura bassa
1 = Temperatura media
2 = Temperatura alta

Asciugacapelli Mod. 586.09 - 586.09/1 586.10 - 586.10/1 - 586.11 - 586.14 586.14/1

Pulsante dell'asciugacapelli ON = acceso/spento (tenere premuto per far funzionare l'apparecchio)

Flusso d'aria 0 = Spento
1 = Flusso d'aria leggero
2 = Flusso d'aria forte

Temperatura 1 = Aria tiepida
2 = Aria calda
3 = Aria molto calda

MANUTENZIONE

L'apparecchio non richiede cure particolari.

Pulire l'apparecchio con un panno inumidito con acqua.

ATTENZIONE: È assolutamente vietata la pulizia dell'asciugacapelli con detersivi, solventi, alcool e prodotti chimici vari. Se necessario, pulite la griglia di entrata dell'aria con un pennello o un aspirapolvere.

Importante

Questo asciugacapelli risponde alle norme di sicurezza per gli apparecchi elettrici. Questo asciugacapelli è munito di un termostato di sicurezza. In caso di surriscaldamento si arresta automaticamente. Dopo un breve periodo di tempo riprende a funzionare. Prima di ogni utilizzo verificate che le griglie di entrata e di uscita dell'aria dell'apparecchio siano perfettamente pulite.

IMPORTANTE

Tutti gli asciugacapelli elencati in questa norma uso NON sono adatti per l'installazione e uso in impianti pubblici, palestre, wellness/fitness, club, spa, ecc. con alta o bassa frequenza. Sono adatti unicamente per l'installazione e uso in camere/bagni privati di alberghi, pensioni, abitazioni e nelle cabine di navi.

Questo apparecchio è conforme alle direttive europee 2014/30/EU, 2014/35/EU, 2011/65/EU, 2015/863/EU, 2009/125/EC ed al regolamento (EC) N. 1275/2008.

GARANZIA

VALERA garantisce l'apparecchio da Voi acquistato alle seguenti condizioni:

1. Sono valide le condizioni di garanzia stabilite dal nostro distributore ufficiale nel paese di acquisto. In Svizzera e nei paesi dell'Unione Europa il periodo di garanzia è di 24 mesi se l'acquirente finale è persona privata (uso domestico) e di 12 mesi se l'acquirente finale è società o impresa o professionista (uso professionale). Il periodo di garanzia parte dalla data di acquisto dell'apparecchio. Come data di acquisto fa stato la data risultante o dal presente certificato di garanzia debitamente compilato e timbrato dal venditore o dal documento di acquisto.
2. La garanzia è applicabile solo dietro presentazione del presente certificato di garanzia o del documento di acquisto.
3. La garanzia copre l'eliminazione di tutti quei difetti insorti durante il periodo di garanzia dovuti a comprovati difetti di materiali o di fabbricazione. L'eliminazione dei difetti dell'apparecchio può avvenire o riparandolo o sostituendo il prodotto stesso. La garanzia non copre difetti o danni causati da allacciamento alla rete elettrica non conforme alle norme, da uso improprio del prodotto come anche da non osservanza delle Norme d'Uso.
4. È esclusa ogni altra rivendicazione di qualsiasi natura, in particolare di risarcimento di eventuali danni al di fuori dell'apparecchio, eccettuata la eventuale responsabilità espressamente stabilita dalle leggi vigenti.
5. Il servizio di garanzia viene eseguito senza addebito; esso non costituisce un prolungamento o un nuovo inizio del periodo di garanzia.
6. La garanzia decade se l'apparecchio viene manomesso o riparato da persone non autorizzate.

In caso di guasto, ritornate l'apparecchio ben imballato e con il certificato di garanzia regolarmente datato e timbrato dal venditore a uno dei nostri Centri Assistenza autorizzati o al Vostro negoziante che provvederà a inviarlo all'importatore ufficiale per la riparazione in garanzia.



Il simbolo  sul prodotto o sulla confezione indica che il prodotto non deve essere considerato come un normale rifiuto domestico, ma deve essere portato nel punto di raccolta appropriato per il riciclaggio di apparecchiature elettriche ed elettroniche. Provvedendo a smaltire questo prodotto in modo appropriato, si contribuisce a evitare potenziali conseguenze negative per l'ambiente e per la salute, che potrebbero derivare da uno smaltimento inadeguato del prodotto. Per informazioni più dettagliate sul riciclaggio di questo prodotto, contattare l'ufficio comunale, il servizio locale di smaltimento rifiuti o il negozio in cui è stato acquistato il prodotto.

**VALERA è un marchio registrato della
Ligo Electric S.A. - Svizzera**

INSTRUCCIONES DE MONTAJE Y USO - Instrucciones originales

Lea atentamente estas instrucciones. Disponibles también en www.valera.com

CONSEJOS DE SEGURIDAD

- Importante: para garantizar una protección suplementaria, se aconseja colocar en la instalación eléctrica de alimentación del aparato, un interruptor diferencial con una corriente de intervención que no supere los 30 mA. Para mayores informaciones, dirigirse al electrotécnico de confianza.
- Comprobar que la instalación eléctrica cuente con un dispositivo que asegure la desconexión omnipolar de la red eléctrica en las condiciones de la categoría de sobretensión III.
- Antes de usar el aparato, controle que esté bien seco.
-  • **ATENCIÓN:** no utilizar este aparato cerca de bañeras, lavabos u otros recipientes que contengan agua.
- Instale el secador fuera del alcance de quienes usen la bañera o la ducha, teniendo en cuenta la máxima extensión de la parte del secador que se sujeta con la mano.
- Este aparato puede ser utilizado por niños a partir de los 8 años de edad y también por personas con capacidades físicas, sensoriales o mentales reducidas, o carentes de experiencia y de conocimiento, siempre que lo hagan bajo las instrucciones y la vigilancia de una persona que les haya explicado el modo de uso del aparato y los peligros que puede implicar.
- Los niños no deben jugar con el aparato.
- La limpieza y el mantenimiento no deben ser efectuados por los niños sin vigilancia.
- No utilice el aparato si está averiado. No intente reparar nunca el aparato. Si está averiado, tiene que llevarlo a un centro técnico autorizado. Si el cable de alimentación está dañado, debe ser sustituido por el fabricante o por el servicio de asistencia técnica o por una persona con una calificación similar, para prevenir cualquier riesgo.
- Conecte el aparato sólo a corriente alterna y compruebe que la tensión de red corresponda a la indicada en el aparato.
- No sumerja el aparato en agua o cualquier otro líquido.
- No apoye el aparato en un lugar desde donde pueda caer en el agua o en otro líquido.
- No intentar recuperar un aparato eléctrico caído en el agua.
- Desconecte siempre el aparato antes de dejarlo apoyado.
- Utilice el secador de manera que las rejillas de entrada y salida del aire no queden obstruidas.
- Con el fin de evitar peligros, si se dañara el cable de alimentación de este

aparato, la sustitución del mismo debe ser realizada por el fabricante, un Servicio Técnico autorizado o un técnico cualificado.

- El nivel de presión sonora de los secadores para uso comercial es inferior a 70 dB(A).

INSTRUCCIONES DE MONTAJE

Soporte de pared para secador mod. 044.01 - 044.02 - 044.03 - 044.04 044.05 - 044.06

Modelo 044.01 (Fig. 1)

Modelo base con interruptor ON-OFF.

Modelo 044.02 (Fig. 2)

Modelo con toma estándar europea 16 A e interruptor ON-OFF.

Modelo 044.03 (Fig. 3)

Modelo con interruptor diferencial de 10mA (*), toma estándar europea 16 A e interruptor ON-OFF.

Modelo 044.04 (Fig. 4)

Modelo con interruptor diferencial de 10mA (*) e interruptor ON-OFF.

Modelo 044.05 (Fig. 5)

Modelo con toma para afeitadora universal (**) e interruptor ON-OFF.

Modelo 044.06 (Fig. 6)

Modelo con interruptor diferencial de 10mA (*), toma para afeitadora universal (*) e interruptor ON-OFF.

(*) El aparato está provisto de un interruptor diferencial de 10mA.

(**) Un transformador de seguridad aísla la toma para afeitadora del sistema eléctrico de red y una protección impide el uso de aparatos de potencia superior a 20 VA.

Instalación del soporte de pared

Esta tarea debe ser realizada exclusivamente por un electricista cualificado, de conformidad con las normativas de seguridad vigentes. El secador no debe poder ser alcanzado por una persona que esté en la bañera o la ducha, incluso extendiendo al máximo el cable.

Existen dos métodos de instalación:

A = con conexión fija

B = con conexión móvil

Atención: antes de proceder al montaje, desconectar el interruptor general de red

Método A (con conexión fija) para los modelos 044.01 - 044.04 - 044.05 - 044.06

Los cables de alimentación para el soporte de pared mod. 044.01 - 044.04 - 044.05 - 044.06 deben ser de 2x1,5 mm².

1. Retirar la tapa (1) del soporte de pared por la parte posterior, soltando los tornillos (14).
2. Romper la membrana de plástico (2) que se encuentra en la parte posterior del soporte de pared.
3. Introducir el cable de alimentación en la membrana (2).

4. Fijar a la pared la parte posterior del soporte utilizando los tacos y los tornillos en dotación.
5. Retirar el borne (4), conectar el cable de alimentación (3) al borne (4), según se indica en el dibujo, y volver a posicionar el borne (4).
6. Los modelos 044.01 - 044.04 - 044.05 - 044.06 están provistos de doble aislamiento y no necesitan puesta a tierra.
7. Colocar la tapa del soporte de pared, teniendo cuidado de posicionar correctamente el pasahilos (6) y sujetar con el tornillo (14).
8. Conectar el interruptor de red: el secador está listo para su utilización.

Método B (con conexión móvil) para los modelos 044.01 - 044.04 - 044.05 - 044.06

El cable de alimentación para los soportes 044.01 - 044.04 - 044.05 - 044.06 debe ser del tipo H05VV-F 2x1,5 mm².

1. Retirar la tapa (1) del soporte de pared por la parte posterior soltando el tornillo (14).
2. Romper la membrana de plástico (8) que se encuentra en el borde inferior a la izquierda del soporte de pared para introducir el segundo pasahilos.
3. Fijar a la pared la parte posterior del soporte utilizando los tacos y los tornillos en dotación.
4. Desenterrar el cable de conexión a la red de alimentación (13), colocar el pasacable (11), quitar el borne (9), conectar el cable (13) al borne (9) y poner nuevamente el borne (9). Colocar correctamente la parte desenterrada del cable como se indica en la ilustración. Fijar el prensaestopas (10) con los correspondientes tornillos. Atención: este aparato está dotado de doble aislamiento y no está provisto de conexión a tierra.
5. Posicionar los pasahilos (6) y (11) en su alojamiento.
6. Colocar la tapa del soporte de pared, teniendo cuidado de posicionar correctamente los pasahilos (6) y (11).
7. Sujetar la tapa con el tornillo (14).
8. Conectar el interruptor de red: el secador está listo para su utilización.

Método C (con conexión móvil) para los modelos 044.02 - 044.03

Ver método B: única variante:

- El cable de alimentación para los soportes 044.02 - 044.03 debe ser del tipo H05VV-F 3G x 2,5 mm² y debe estar conectado al borne tripolar (7).

INSTRUCCIONES DE USO

Conmutación

Interruptor del soporte de pared (Fig. 7, 1) aparato colocado en el soporte = apagado
aparato fuera del soporte = encendido

Interruptor diferencial (sólo para Mod. 044.03, 044.04, 044.06)

El interruptor diferencial (Fig. 9 y 10), en caso de avería en el circuito eléctrico al que está conectado, se dispara e interrumpe la alimentación de corriente al soporte y al secador de pelo. (Fig. 9) Después de verificar y resolver la avería, para restablecer la alimentación es suficiente poner el interruptor (1) en "I" (Fig. 10, 1). **ATENCIÓN: Si no es posible restablecer el interruptor, llamar a un técnico cualificado para el control del aparato.**

Secador mod. 533.03 - 533.03/I - 533.05 533.05/I - 542.05 - 542.06 - 542.07 542.10 - 542.14

Pulsador del secador	ON = encendido/apagado (mantenerlo pulsado para hacer funcionar el aparato)
Conmutador	Cool = (potencia mínima) 1 = (potencia media) 2 = (potencia máxima)

Secador mod. 533.04 - 533.06

Pulsador interruptor	= encendido / apagado (mantenerlo apretado para hacer funcionar el aparato)
----------------------	--

Secador mod.561.02 - 561.17 - 561.20 561.22 - 561.23

Pulsador del secador	ON = encendido/apagado (mantenerlo apretado para hacer funcionar el aparato)
Conmutador izquierdo	0 = Apagado 1 = Velocidad baja 2 = Velocidad alta
Conmutador derecho	Cool = Temperatura baja 1 = Temperatura media 2 = Temperatura alta

Secador de pelo Mod. 586.09 - 586.09/I 586.10 - 586.10/I - 586.11 - 586.14 - 586.14/I

Tecla del secador de pelo en ON = encendido/apagado (mantenerla pulsada para hacer funcionar el aparato)

Flujo de aire	0 = Apagado 1 = Flujo de aire ligero 2 = Flujo de aire fuerte
Temperatura	1 = Aire tibio 2 = Aire caliente 3 = Aire muy caliente

MANTENIMIENTO

El aparato no requiere ningún cuidado especial.

Puede limpiar el aparato con la ayuda de un paño húmedo con agua. Está terminantemente prohibido limpiar los secadores de cabello con detergentes, solventes, alcohol y productos químicos varios. Si fuera necesario, limpiar la rejilla de entrada del aire con un pincel o con el aspirador.

Importante

Este secador es conforme a las normas de seguridad correspondientes a los aparatos eléctricos. Este secador está provisto de termostato de seguridad. En caso de sobrecalentamiento, se apaga automáticamente y vuelve a funcionar al cabo de poco tiempo. Antes de utilizarlo, comprobar que las rejillas de entrada y salida del aire del aparato estén perfectamente limpias.

IMPORTANTE

Los secadores de cabello listados en esta norma de uso NO son adecuados para la instalación y el uso en instalaciones públicas, gimnasios, wellness/fitness, clubes, spa, etc. con alta o baja concurrencia.

Son adecuados únicamente para la instalación y el uso en habitaciones/baños privados de hoteles, pensiones, viviendas y cabinas de barcos.

Este aparato es conforme a las directivas europeas 2014/30/EU, 2014/35/EU, 2011/65/EC, 2015/863/EU, 2009/125/EC y al reglamento (EC) N. 1275/2008.

GARANTÍA

VALERA garantiza el aparato que Ud. ha comprado bajo las siguientes condiciones:

1. Son válidas las condiciones de garantía establecidas por nuestro distribuidor oficial en el país de compra. En Suiza y en los países de la Unión Europea el periodo de garantía es de 24 meses si el comprador es un particular (uso doméstico) y de 12 meses si el comprador es una sociedad o empresa o un profesional (uso profesional). El periodo de garantía inicia a partir de la fecha de compra del equipo. Como fecha de compra se entiende la fecha del certificado de garantía debidamente rellenado y sellado o la fecha del documento de compra.
2. La garantía se aplica únicamente presentando este certificado de garantía o el documento de compra.
3. La garantía cubre la eliminación de todos aquellos defectos que han surgido durante el periodo de vigencia de la garantía, ocasionados por defectos comprobados de materiales o de fabricación. Los defectos del aparato se pueden eliminar efectuando la reparación o sustituyendo el producto. La garantía no cubre defectos o daños causados por la conexión a la red eléctrica no conforme con las normas, por el uso impropio del producto o por la inobservancia de las Normas de Uso.
4. No se incluye ningún otro tipo de reivindicación, en particular indemnizaciones de posibles daños que no formen parte del aparato, con excepción de la eventual responsabilidad establecida expresamente por las leyes vigentes.
5. El servicio de garantía se efectúa sin cargo y no constituye un prolongamiento o un nuevo inicio del periodo de garantía.
6. La garantía decae si el aparato se ha alterado, ha sido reparado por personas no autorizadas.

En caso de avería, se debe entregar el aparato bien embalado y con el certificado de garantía regularmente fechado y sellado por el vendedor, a uno de nuestros Centros de Asistencia autorizados o al vendedor, quien se encargará de remitirlo al importador oficial para efectuar la reparación de la garantía.



El símbolo  en el producto o en su embalaje indica que este producto no se puede tralar como desperdicios normales del hogar. Este producto se debe entregar al punto de recolección de equipos eléctricos y electrónicos para reciclaje. Al asegurarse de que este producto se desechó correctamente, usted ayudará a evitar posibles consecuencias negativas para el ambiente y la salud pública, lo cual podría ocurrir si este producto no se manipula de forma adecuada. Para obtener información más detallada sobre el reciclaje de este producto, póngase en contacto con la administración de su ciudad, con su servicio de desechos del hogar o con la tienda donde compró el producto.

VALERA es una marca registrada de
Ligo Electric S.A. - Suiza

AANWIJZINGEN VOOR DE MONTAGE EN HET GEBRUIK

Oorspronkelijke gebruiksaanwijzing

Lees deze aanwijzingen zorgvuldig door. Ook beschikbaar op www.valera.com

WAARSCHUWINGEN VOOR UW VEILIGHEID

- Belangrijk: voor extra veiligheid raden wij u aan de elektrische installatie waarmee het apparaat gevoed wordt te voorzien van een aardlekschakelaar met een stroomsterkte van niet meer dan 30 mA. Wendt u voor meer informatie tot uw elektrotechnicus.
- Controleer of de elektrische installatie is uitgerust met een meerpolige scheidingsinrichting van het elektriciteitsnet in overspanningscategorie III.
- Controleer voor gebruik van het apparaat of het goed droog is.
-  LET OP: gebruik dit apparaat niet in de buurt van badkuipen, wastafels of andere houders met water.
- Installeer de haardroger op een dusdanige plaats dat hij niet bereikbaar is voor personen die een bad of een douche nemen.
- Dit apparaat mag worden gebruikt door kinderen vanaf 8 jaar en door personen met beperkte lichamelijke, zintuiglijke of geestelijke vermogens of met weinig ervaring en/of kennis, mits deze personen onder passend toezicht staan of geïnstrueerd zijn over het gebruik van het apparaat en ze zich bewust zijn van de bijbehorende gevaren.
- Kinderen mogen niet met het apparaat spelen.
- De reiniging en het onderhoud mogen niet zonder toezicht door kinderen worden uitgevoerd.
- Gebruik uw apparaat niet als het niet goed functioneert. Probeer het elektrische apparaat niet zelf te repareren, maar wend u tot een erkende technicus. Als het netsnoer beschadigd is, moet het worden vervangen door de fabrikant, de onderhoudsdienst of in elk geval door een persoon met een vergelijkbare kwalificatie om elk risico uit te sluiten.
- Koppel het toestel uitsluitend aan wisselstroom aan, en kijk na of de netspanning overeenstemt met de op het toestel vermelde spanning.
- Dompel het toestel nooit in water of in een andere vloeistof onder.
- Hang het toestel niet op een plaats vanwaar het in water of in een andere vloeistof zou kunnen vallen.
- Probeer nooit een elektrisch apparaat dat in het water is gevallen eruit te halen.
- Zet het toestel steeds uit wanneer u het terughangt.
- Gebruik de haardroger zodanig dat de invoer- en afvoerroosters altijd vrij blijven.

- Gebruik het toestel niet als het een defect vertoont, als het gevallen is of als de kabel beschadigd is.
- Probeer een elektrisch apparaat niet zelf te herstellen, maar wend u tot een erkende hersteldienst.
- Het geluidsdrukkniveau voor haardrogers voor commercieel gebruik is lager dan 70 dB (A).

INSTRUCTIEAANWIJZINGEN

Muursteen voor haardroger model 044.01 044.02 - 044.03 - 044.04 - 044.05 - 044.06

Model 044.01 (Afb. 1)

Model 044.01 (Afb. 1)

Model 044.02 (Afb. 2)

Model met standaard 16A Europese contactdoos en ON-OFF-schakelaar.

Model 044.03 (Afb. 3)

Model met aardlekschakelaar van 10 mA (*), standaard 16A Europese contactdoos en ON-OFF-schakelaar.

Model 044.04 (Afb. 4)

Model met aardlekschakelaar van 10 mA (*), en ON-OFF-schakelaar.

Model 044.05 (Afb. 5)

Model met universele contactdoos voor scheerapparaten (***) en met ON-OFF-schakelaar.

Model 044.06 (Afb. 6)

Model met aardlekschakelaar van 10mA (*), universele contactdoos voor scheerapparaten (***) en met ON-OFF-schakelaar.

(* Het apparaat is voorzien van een aardlekschakelaar van 10mA.

(**) Een veiligheidstrafo isoleert de contactdoos voor scheerapparaten van de elektrische installatie en een beveiliging verhindert het gebruik van apparaten met een vermogen van meer dan 20 VA.

Installatie van de muursteen

Dit mag uitsluitend door een geschoold elektricien gebeuren, zodat de installatie aan de geldende veiligheidsregels beantwoordt. De haardroger moet zodanig worden geplaatst dat iemand die in bad zit of onder de douche staat, er in geen geval bijkan, zelfs niet wanneer het snoer maximaal wordt gespannen.

Er zijn 2 verschillende installatiemethoden.

A = met vaste aansluiting

B = met losse aansluiting

Aandacht: zet de hoofdschakelaar van het elektriciteitsnet af vóór u aan de montage begint.

Methode A (met vaste aansluiting) voor de modellen 044.01 - 044.04 - 044.05 044.06

De voedingskabels voor de wandsteen mod. 044.01 - 044.04 044.05 - 044.06 moeten 2x1,5 mm² zijn.

1. Neem het deksel (1) boven aan de muursteen weg, door het los te schroeven (14).

2. Breek het plastic membraan (2) dat in het bovenste deel van de muursteen zit.
3. Leid de hoofdvoedingskabel die uit de wand komt (3), in het overeenkomstige gaatje in het gebroken membraan (2).
4. Bevestig het bovenste deel van de muursteen aan de wand, met de bijgevoegde pluggen en schroeven.
5. Verwijder de klem (4), verbind de voedingskabel (3) met de klem (4) zoals op de tekening is aangeduid, en plaats de klem (4) weer op haar plaats.
6. De modellen 044.01 - 044.04 - 044.05 - 044.06 hebben een dubbele isolatie en vereisen geen aarding.
7. Hang het deksel van de muursteen erop (let erop de draadleider (6) juist te plaatsen) en bevestig het met de schroeven (14).
8. Zet de netschakelaar aan. De haardroger is klaar voor gebruik.

Methode B (met losse aansluiting) voor de modellen 044.01 - 044.04 - 044.05 044.06

De voedingskabel voor de steunen 044.01 - 044.04 - 044.05 044.06 moet van het type H05VV-F 2x1,5 mm² zijn.

1. Neem het deksel (1) boven aan de muursteen weg, door het los te schroeven (14).
2. Breek het plastic membraan (8) dat in de rand links onderaan van de muursteen zit en leid de tweede draadleider er doorheen.
3. Bevestig het bovenste deel van de muursteen aan de wand, met de bijgevoegde pluggen en schroeven.
4. Strip de aansluitkabel op het elektriciteitsnet (13), plaats de kabelgeleiding (11), verwijder de klem (9), sluit de kabel (13) op de klem (9) aan en plaats de klem (9) terug. Plaats het gestripte gedeelte van de kabel zoals in de afbeelding is getoond. Bevestig de kabelklem (10) met de daarvoor bedoelde schroeven. Let op: dit is een dubbelgeïsoleerd apparaat zonder aardaansluiting.
5. Plaats de draadleiders (6) en (11) op de voorziene plaats.
6. Hang het deksel van de muursteen erop (let erop dat de draadleiders (6) en (11) op hun juiste plaats zitten).
7. Bevestig het deksel met de schroeven (14).
8. Zet de netschakelaar aan. De haardroger is klaar voor gebruik.

Methode C (met mobiele aansluiting) voor de modellen 044.02 - 044.03

Zie methode B: enige variant:

- De voedingskabel voor de steunen 044.02 - 044.03 moet van het type H05VV-F 3G x 2,5 mm² zijn en moet op de driepolige klem (7) worden aangesloten

GEBRUIKSAANWIJZING **Omschakeling**

Schakelaar van de wandsteen (Afb. 7, 1) apparaat in de wandsteen = uit
apparaat uit de wandsteen = aan

Aardlekschakelaar (alleen voor model 044.03, 044.04, 044.06)

De aardlekschakelaar (Afb. 9 en 10), treedt in werking en onderbreekt de stroom naar de wandsteen en de haardroger bij een storing van het

elektrische circuit waarop hij is aangesloten. (Afb. 9)
Nadat de storing is gecontroleerd en verholpen, moet de schakelaar (1) in de stand 'I' worden gezet om de voeding te herstellen (Afb. 10, 1).
LET OP: Bel een gekwalificeerd monteur voor de controle van het apparaat als de schakelaar niet kan worden hersteld.

Haardroger model 533.03 - 533.03/I 533.05 - 533.05/I - 542.05 - 542.06 542.07 - 542.10 - 542.14

Drukknop van de haardroger ON = aan/uit
(het toestel staat aan zolang u de schakelaar ingedrukt houdt)

Schakelaar Cool = (minimum vermogen)
1 = (gemiddeld vermogen)
2 = (maximum vermogen)

Haardroger model 533.04 - 533.06

Drukknop = aan / uit
(het toestel staat aan zolang u de schakelaar ingedrukt houdt)

Haardroger model 561.02 - 561.17 561.20 - 561.22 - 561.23

Drukknop van de haardroger ON = aan/uit
(het toestel staat aan zolang u de schakelaar ingedrukt houdt)

Linkse schakelaar 0 = uit
1 = Traag
2 = Snel

Rechtse schakelaar Cool = Koude lucht
1 = Matig warme lucht
2 = Warme lucht

Haardroger model 586.09 - 586.09/I 586.10 - 586.10/I - 586.11 - 586.14 - 586.14/I

Knop van de haardroger ON = aan/uit (altijd ingedrukt houden voor de werking van het apparaat)

Luchtstroom 0 = Uit
1 = Zwakke luchtstroom
2 = Sterke luchtstroom

Temperatuur 1 = Lauwe lucht
2 = Warme lucht
3 = Zeer warme lucht

ONDERHOUD

Het toestel vereist geen bijzondere zorgen.
Maak het apparaat schoon met een met water bevochtigde doek.
LET OP: het is streng verboden om de föhn schoon te maken met schoonmaakmiddelen, oplosmiddelen, alcohol en diverse chemische producten.
Maak zo nodig het luchtinvoerrooster schoon meteen penseel of een stofzuiger.

Belangrijke opmerking

Deze haardroger beantwoordt aan de veiligheidsnormen voor elektrische toestellen. Deze haardroger is voorzien van een veiligheidsthermostaat. Bij oververhitting valt hij automatisch uit; wat later is hij weer gebruiksklaar. Controleer telkens voor u het toestel gebruikt of de luchtinvoer- en uitvoerroosters van het toestel perfect netjes zijn.

BELANGRIJK

De föhns in deze gebruiksvorschriften zijn NIET geschikt voor installatie en gebruik in drukbezochte of niet-drukbezochte openbare gebouwen, sporthallen, wellness-/fitnesscentra, clubs, thermaalbaden, enz.

Ze zijn uitsluitend geschikt voor installatie en gebruik in kamers/privébadkamers van hotels, pensions, woningen en scheepscabines.

Dit apparaat voldoet aan de Europese richtlijnen 2014/30/EU, 2014/35/EU, 2011/65/EC, 2015/863/EU, 2009/125/EC en aan de verordening (EC) nr. 1275/2008.

GARANTIE

Valera biedt volgende garantievoorwaarden:

1. Van toepassing zijn de garantievoorwaarden die door onze officiële distributeur in het land van aankoop zijn vastgesteld. In Zwitserland en in de landen van de Europese Unie is de garantieperiode 24 maanden als de eindgebruiker een particulier is (huishoudelijk gebruik) en 12 maanden als de eindgebruiker een onderneming, bedrijf of vrije beroepsbeoefenaar is (professioneel gebruik). De garantieperiode loopt vanaf de aankoopdatum van het apparaat. De aankoopdatum is de datum die staat op dit volledig ingevulde en door de verkoper gestempelde garantiebewijs of op de aankoopbon.
2. De garantie is enkel van toepassing na voorlegging van het certificaat of het bewijs van aankoop.
3. De garantie dekt het verwijderen van bewezen materiaal- of fabricagefouten, tijdens de garantie- periode. Dit kan gebeuren door reparatie of vervanging van het toestel. De garantie is niet van toepassing in geval van schade door aansluiting op een netwerk dat niet aan de officiële normen voldoet, noch in geval van niet naleven van de gebruiksaanwijzing.
4. Elke andere schadeclaim van welke aard dan ook is uitgesloten, in het bijzonder terugbetaling van schade veroorzaakt door externe factoren, buiten degenen die uitdrukkelijk bepaald zijn door de van kracht zijnde wetgeving.
5. De garantie-service is gratis. Deze vertegenwoordigt geen enkele verlenging noch vernieuwing van de garantie periode.
6. De garantie vervalt indien het toestel vervalst is of gerepareerd werd door een niet erkende persoon.

In geval van defect, gelieve het toestel behoorlijk verpakt, samen met het garantiebewijs (gedateerd en voorzien van de stempel van de verkoper) terug te sturen naar één van de officiële Service Centra, of te bezorgen aan de winkel waar het toestel werd aangekocht. Zij zullen het nodige doen om uw toestel onder garantie te laten herstellen.



Het symbool  op het product of op de verpakking wijst erop dat dit product niet als huisafval mag worden behandeld. Het moet echter naar een plaats worden gebracht waar elektrische en elektronische apparatuur wordt gerecycled. Als u ervoor zorgt dat dit product op de correcte manier wordt verwijderd, voorkomt u mogelijk voor mens en milieu negatieve gevolgen die zich zouden kunnen voordoen in geval van verkeerde afvalbehandeling. Voor meer details in verband met het recyclen van dit product, neemt u het beste contact op met de gemeentelijke instanties, het bedrijf of de dienst belast met het verwijderen van huishoudafval of de winkel waar u het product hebt gekocht.

VALERA is een geregistreerd handelsmerk van Ligo Electric SA

INSTRUÇÕES DE MONTAGEM E UTILIZAÇÃO - Instruções originais

Ler atentamente estas instruções de utilização

Disponíveis também em www.valera.com

AVISOS DE SEGURANÇA

- Importante: para garantir uma protecção suplementar é aconselhável instalar no sistema eléctrico, com o qual o aparelho é alimentado, um interruptor diferencial com uma corrente de intervenção não superior a 30 mA. Para mais informações, contacte um electricista da sua confiança.
- Verifique se na instalação eléctrica está instalado um dispositivo que garanta a desconexão unipolar da rede eléctrica nas condições da categoria de sobretensão III.
- Certifique-se de que o aparelho está perfeitamente seco antes de o utilizar.
-  • **ATENÇÃO:** não utilize o aparelho perto da banheira, lavatório ou outro recipiente que contenha água.
- Este secador de cabelo, considerando a extensão máxima da parte que é segurada na mão, deve ser fixado fora do alcance de alguém que esteja a usar a banheira ou o duche.
- O presente aparelho pode ser utilizado por crianças a partir dos 8 anos de idade e por pessoas com capacidades físicas, sensoriais ou mentais reduzidas, ou sem experiência e conhecimentos, desde que estejam sob vigilância adequada, tenham sido instruídas sobre a utilização segura do aparelho e estejam conscientes dos perigos associados.
- As crianças não deverão brincar com o aparelho.
- As operações de limpeza não deverão ser efectuadas por crianças sem vigilância.
- Não utilize o aparelho se este apresentar alguma anomalia. Não tente reparar o aparelho eléctrico, contacte um técnico autorizado. Se o cabo de alimentação estiver danificado, deverá ser substituído pelo fabricante ou assistência técnica, ou por uma pessoa com habilitação similar, de forma a prevenir quaisquer riscos.
- Ligue o aparelho apenas a uma corrente alternada e certifique-se de que a tensão da rede de abastecimento corresponde à indicada no aparelho.
- Não pouse o aparelho num local do qual ele possa cair na água ou noutro líquido.
- Não tente pegar num aparelho eléctrico que tenha caído na água.
- Desligue sempre o aparelho quando for inserido no suporte.
- Opere o secador de maneira que as grelhas de entrada e de saída de ar não fiquem obstruídas.

- Para evitar perigos, se o cabo de alimentação deste aparelho for danificado, deverá ser substituído pelo fabricante, pelo Serviço Técnico autorizado ou um técnico qualificado.
- O nível de pressão sonora para os secadores de cabelos de uso comercial é inferior a 70 dB(A).

INSTRUÇÕES DE MONTAGEM

Suporte de parede para secadores mod. 044.01 - 044.02 - 044.03 - 044.04 044.05 - 044.06

Modelo 044.01 (Fig. 1)

Modelo 044.01 (Fig. 1)

Modelo 044.02 (Fig. 2)

Modelo com tomada standard europeia 16 A e interruptor ON-OFF

Modelo 044.03 (Fig. 3)

Modelo com interruptor diferencial de 10Ma (*), tomada standard europeia 16 A e interruptor ON-OFF.

Modelo 044.04 (Fig. 4)

Modelo com interruptor diferencial de 10mA (*), e interruptor ON-OFF.

Modelo 044.05 (Fig. 5)

Modelo com tomada para máquina de barbear universal (**), e com interruptor ON-OFF.

Modelo 044.06 (Fig. 6)

Modelo com interruptor diferencial de 10mA (*), tomada para máquina de barbear universal (**), e com interruptor ON-OFF.

(*) O aparelho possui um interruptor diferencial de 10mA.

(**) Um transformador de segurança isola a tomada para máquina de barbear do sistema elétrico de rede e uma proteção impede a utilização de aparelhos de potência superior a 20 VA.

Instalação do suporte na parede

Este trabalho apenas deverá ser efectuado por um electricista qualificado, em conformidade com as normas de segurança em vigor. O secador não deverá estar acessível a pessoas que utilizam a banheira ou do duche, mesmo à máxima extensão do cabo. Há duas formas de instalação distintas:

A = com ligação fixa

B = com ligação móvel

Atenção: antes da montagem desligar o interruptor geral da rede

Método A (com ligação fixa) para os modelos 044.01 - 044.04 - 044.05 - 044.06

Os cabos de alimentação para o suporte de parede mod. 044.01 044.04 - 044.05 - 044.06 devem ser 2x1,5 mm².

1. Retire a tampa (1) do suporte de parede pela parte posterior desapeitando os parafusos (14).
2. Rasgue a membrana plástica (2) encontrada na parte posterior do suporte de parede.
3. Enfie o cabo principal de alimentação que sai da parede (3) no furo em correspondência da membrana aberta (2).

4. Fixe a parte posterior do suporte à parede mediante as buchas e os parafusos fornecidos.
5. Retire o grampo (4), ligue o cabo de alimentação (3) ao grampo (4), conforme indicado na ilustração e volte a colocar o grampo (4).
6. Os modelos 044.01 - 044.04 - 044.05 - 044.06 possuem duplo isolamento e não necessitam de ligação à terra.
7. Coloque a tampa do suporte de parede, tendo o cuidado de posicionar a braçadeira (6) com precisão, e fixe-a com os parafusos (14).
8. Ligue o interruptor de rede. O secador está pronto a ser utilizado.

Método B (com ligação móvel) para os modelos 044.01 - 044.04 - 044.05 - 044.06

O cabo de alimentação para os suportes 044.01 - 044.04 - 044.05 - 044.06 deve ser do tipo H05VV-F 2x1,5 mm².

1. Retire a tampa (1) do suporte de parede pela parte posterior desapeitando os parafusos (14).
2. Rasgue a membrana plástica (8) que se encontra no rebordo inferior da parte esquerda do suporte de parede para introduzir a segunda braçadeira.
3. Fixe a parte posterior do suporte à parede mediante as buchas e os parafusos fornecidos.
4. Tire a bainha do cabo de ligação à rede de alimentação (13), insira o passa-cabos (11), retire o terminal (9), ligue o cabo (13) ao terminal (9) e volte a posicionar o terminal (9). Posicione cuidadosamente a parte desembainhada do cabo como indicado na ilustração. Fixe o prensa-cabo (10) com os respetivos parafusos. Atenção: este aparelho está equipado com duplo isolamento e não possui ligação à terra.
5. Posicione as braçadeiras (6) e (11) na sede apropriada.
6. Coloque a tampa do suporte de parede, tendo o cuidado de posicionar as braçadeiras (6) e (11) com precisão.
7. Fixe a tampa com os parafusos (14).
8. Ligue o interruptor de rede. O secador está pronto a ser utilizado.

Método C (com ligação móvel) para os modelos 044.02 - 044.03

Ver Método B: única variante:

- O cabo de alimentação para os suportes 044.02 - 044.03 deve ser do tipo H05VV-F 3G x 2,5 mm² e deve ser ligado ao terminal tripolar (7)

INSTRUÇÕES DE UTILIZAÇÃO

Comutação

Interruptor do suporte de parede (Fig. 7, 1)
 aparelho inserido no suporte = desligado
 aparelho fora do suporte = aceso

Interruptor diferencial (apenas para Mod. 044.03, 044.04, 044.06)

Em caso de avaria no circuito elétrico a que está ligado, o interruptor diferencial (Fig. 9 e 10) dispara e interrompe a alimentação de corrente para o suporte e para o secador de cabelo. (Fig. 9)

Depois de ter verificado e resolvido a avaria, para restabelecer a

alimentação, basta voltar a colocar o interruptor (1) na posição "I" (Fig. 10, 1).

ATENÇÃO: Se não for possível rearmar o interruptor, contactar um técnico qualificado para a verificação do aparelho.

Secador mod. 533.03 - 533.03/I - 533.05 533.05/I - 542.05 - 542.06 - 542.07 542.10 - 542.14

Botão do secador: ON= ligado/desligado (mantenha premido para que o aparelho entre em funcionamento)

Computador Cool= (potência mínima)
1 = (potência média)
2 = (potência máxima)

Secador mod. 533.04 - 533.06

Botão do interruptor = ligado/desligado (mantenha premido para que o aparelho entre em funcionamento)

Secador mod. 561.02 - 561.17 - 561.20 561.22 - 561.23

Botão do secador ON= ligado/desligado (mantenha premido para que o aparelho entre em funcionamento)

Computador esquerdo 0= Desligado
1 = Fluxo de ar médio
2 = Fluxo de ar forte

Computador direito Cool= Temperatura baixa
1 = Temperatura média
2 = Temperatura alta

Secador de cabelo Mod. 586.09 586.09/I - 586.10 - 586.10/I - 586.11 586.14 - 586.14/I

Botão do secador de cabelo ON = ligado/desligado (manter premido para pôr o aparelho a funcionar)

Fluxo de ar 0 = Desligado
1 = Fluxo de ar ligeiro
2 = Fluxo de ar forte

Temperatura 1 = Ar morno
2 = Ar quente
3 = Ar muito quente

MANUTENÇÃO

O aparelho não requer cuidados especiais. Limpar com um pano humedecido em água.

ATENÇÃO: é terminantemente proibida a limpeza do secador com detergentes, solventes, álcool e produtos químicos variados. Se necessário, limpe a grelha de entrada com uma escova ou um aspirador.

Importante

Este secador cumpre as normas de segurança relativas aos aparelhos eléctricos. Este secador está equipado com um termostato de segurança. Em caso de sobreaquecimento, pára automaticamente. Após um breve período de tempo recomeça a funcionar. Antes de cada utilização, certifique-se de que as grelhas de entrada de ar do aparelho estão devidamente limpas.

IMPORTANTE

Todos os secadores de cabelo apresentados nestas normas de utilização **NÃO** são adequados para serem instalados e usados em serviços públicos, ginásios, academias de wellness e de fitness, clube, spas, etc. com alta ou baixa frequência.

São adequados apenas para serem instalados e usados em quartos e casas de banho de hotéis, pensões, habitações e em cabines de navios.

Este aparelho está em conformidade com as directivas europeias 2014/30/EU, 2014/35/EU, 2011/65/EC, 2015/863/EU, 2009/125/EC e o regulamento (EC) N.º 1275/2008.

GARANTIA

O fabricante VALERA garante o aparelho desde que observadas as seguintes condições:

1. São válidas as condições de garantia estabelecidas pelo nosso distribuidor oficial no país de aquisição. Na Suíça e nos países da União Europeia, o período de garantia é de 24 meses se o consumidor final for uma pessoa privada (uso doméstico) e de 12 meses se o consumidor final for uma sociedade ou empresa ou profissional (uso profissional). O período de garantia começa a partir da data de compra do aparelho. Como data de compra considera-se válida a data resultante do presente certificado de garantia devidamente preenchido e assinado pelo vendedor ou do documento de compra.
2. A garantia está subordinada à apresentação deste certificado do documento de compra.
3. A garantia inclui a eliminação de todos as anomalias surgidas durante o seu período de validade resultantes de defeitos de fabricação ou de materiais. A eliminação de tais defeitos comporta a reparação e, se necessário, a substituição do aparelho. A garantia não cobre defeitos e danos causados pela ligação do aparelho numa à rede eléctrica não conforme às normas, pela sua utilização imprópria e pela inobservância das Normas de Utilização.
4. Exclui-se quaisquer outras reivindicações, principalmente de indemnizações de eventuais danos externos ao aparelho, exceptuando-se a responsabilidade expressamente definida nos termos da lei.
5. O serviço de garantia é gratuito e não constitui no seu prolongamento nem no início de um novoperíodo.
6. A garantia decai em caso de reparação ou modificação não autorizada pelo fabricant.

Em caso de avaria, envie o aparelho bem embalado e com o certificado de garantia regularmente datado e carimbado pelo revendedor a um Centro de Assistência autorizado ao ao revendedor que o enviará ao importador que providenciará a reparação.



O símbolo  no produto ou na embalagem indica que este produto não pode ser tratado como lixo doméstico. Em vez disso deve ser entregue ao centro de recolha selectiva para a reciclagem de equipamento eléctrico e electrónico. Ao garantir uma eliminação adequada deste produto, irá ajudar a evitar eventuais consequências negativas para o meio ambiente e para a saúde pública, que, de outra forma, poderiam ser provocadas por um tratamento incorrecto do produto. Para obter informações mais pormenorizadas sobre a reciclagem deste produto, contacte os serviços municipalizados locais, o centro de recolha selectiva da sua área de residência ou o estabelecimento onde adquiriu o produto.

**VALERA é marca registrada da
Ligo Electric S.A. - Suíça**

MONTERINGS- OG BRUKSINSTRUKSJONER - Originale instruksjoner

Les disse bruksinstruksjonene nøye. Også tilgjengelig på www.valera.com

SIKKERHETSANVISNINGER

- Viktig: For å garantere en ekstra beskyttelse, anbefales det å montere en jordfeilbryter med utløserstrøm på maks. 30 mA i det elektriske anlegget som forsyner apparatet. For flere opplysninger kontakt en autorisert elektriker.
- Kontroller at det er en bryter som sørger for allpolig frakobling fra strømmettet i omgivelser med overspenningskategori III.
- Påse at apparatet er helt tørt før du bruker det.
-  **ADVARSEL:** Ikke bruk dette apparatet i nærheten av badekar, servanter eller andre beholdere som inneholder vann.
- Tatt i betraktning den maksimale utstrekningen på delen som skal holdes i hånden, må denne hårtørkeren monteres slik at en person som bruker badekaret eller dusjen ikke kan nå frem til den.
- Dette apparatet kan benyttes av barn over 8 år og personer med reduserte fysiske, følelsesmessige eller mentale evner, eller som mangler erfaring og kunnskap, så lenge de er under oppsyn eller har blitt instruert i sikker bruk av apparatet og forstår farene det innebærer.
- Barn må ikke leke med apparatet.
- Rengjøring og vedlikehold må ikke utføres av barn uten tilsyn.
- Ikke bruk apparatet hvis det er defekt. Ikke forsøk å reparere det elektriske apparatet selv, men henvend deg til en autorisert tekniker. Dersom strømledningen er skadet, må den skiftes ut av produsenten eller serviceavdelingen, eller i alle fall av en kvalifisert person, slik at man ikke løper noen risiko.
- Apparatet må kun kobles til vekselstrøm, og du må kontrollere at nettspenningen er den samme som angitt på apparatet.
- Ikke sett apparatet et sted der det kan falle ned i vann eller andre væsker.
- Ikke forsøk å plukke opp et apparat som er falt ned i vann.
- Slå alltid av apparatet når det legges ned.
- Pass på at luftgitteret ikke tildekkes når apparatet brukes.
- Dersom apparatets strømledning skades, må den skiftes ut av produsenten, servicesenteret eller en kvalifisert tekniker for å unngå risiko.
- Lydtrykknivået for de kommersielle hårtørkerne ligger under 70 dB(A).

MONTERINGSINSTRUKSJONER

Veggfeste for hårtørker mod. 044.01 - 044.02 - 044.03 - 044.04 - 044.05 - 044.06

Modell 044.01 (Fig. 1)

Basemodell med PÅ/AV-bryter.

Modell 044.02 (Fig. 2)

Modell med standard europeisk 16 A stikkontakt og PÅ/AV-bryter.

Modell 044.03 (Fig. 3)

Modell med differensialbryter på 10 mA (*), standard europeisk 16 A stikkontakt og PÅ/AV-bryter.

Modell 044.04 (Fig. 4)

Modell med differensialbryter på 10 mA (*), og PÅ/AV-bryter.

Modell 044.05 (Fig. 5)

Modell med universal stikkontakt for barbermaskin (**), og med PÅ/AV-bryter.

Modell 044.06 (Fig. 6)

Modell med differensialbryter på 10 mA (*), universal stikkontakt for barbermaskin (**), og med PÅ/AV-bryter.

(*) Apparatet er utstyrt med en differensialbryter på 10 mA.

(**) En sikkerhetstransformator isolerer barbermaskin-stikkontakten fra strømmettet og en beskyttelse hindrer bruk av apparater med høyere effekt enn 20 VA.

Montering av veggfeste

Dette arbeidet må gjøres av en kvalifisert elektriker, slik at det blir utført i henhold til gjeldende sikkerhetsforskrifter. Det må ikke være mulig for en person som bruker badekaret eller dusjen å nå fram til hårtørkeren, selv ikke når ledningen er trukket helt ut. Installasjonen kan utføres på to ulike måter:

A=med fast tilkobling
B=med støpseltilkobling

Advarsel: slå av strømmen med hovedbryteren før montering

Metode A (med fast tilkobling) for modellene 044.01 - 044.04 - 044.05 - 044.06

Strømledningene til veggholderen mod. 044.01 - 044.04 - 044.05 - 044.06 må være på 2x1,5 mm².

1. Ta av dekslet (1) bak på veggfestet ved å løse på skruen (14).
2. Lag et hull i plastmembranen (2) på baksiden av veggfestet.
3. Før hovedstrømledningen som kommer ut av veggen (3) inn i hullet i membranen (2).
4. Fest baksiden av veggfestet til veggen med de vedlagte murpluggene og skruene.
5. Ta av klemmen (4) og koble strømledningen (3) til klemmen (4), som vist på bildet, og sett klemmen på plass igjen (4).

6. Modellene 044.01 - 044.04 - 044.05 - 044.06 har dobbel isolering og trenger ikke jordes.
7. Sett på dekslet på veggfestet, pass på at kabelføringen (6) er riktig plassert, og fest det med skruen (14).
8. Slå på strømbryteren. Hårtørkeren er klar til bruk.

Metode B (med støpseltilkobling) for modellene 044.01 - 044.04 - 044.05 - 044.06

Strømledningen til holderne 044.01 - 044.04 - 044.05 - 044.06 må være av typen H05VV-F 2x1,5 mm².

1. Ta av dekslet (1) bak på veggfestet ved å løse på skruen (14).
2. Lag et hull i plastmembranen (8) nederst på den venstre kanten av veggfestet til innføring av den andre kabelføringen.
3. Fest baksiden av veggfestet til veggen med de vedlagte murpluggene og skruene.
4. Fjern mantelen på ledningen som kobles til strømmettet (13), sett inn kabelføringen (11), ta av klemmen (9), koble ledningen (13) til klemmen (9), og sett klemmen på plass igjen (9). Plasser den avmantlede delen av ledningen som vist på bildet. Fest kabelpressen (10) med tilhørende skruer. Advarsel: dette apparatet er utstyrt med dobbel isolering og er ikke jordet.
5. Legg kabelføringene (6) og (11) på plass.
6. Sett på dekslet på veggfestet, pass på at kabelføringene (6) og (11) er riktig plassert.
7. Fest dekslet med skruen (14).
8. Slå på strømbryteren. Hårtørkeren er klar til bruk.

Metode C (med bevegelig tilkobling) for modellene 044.02 - 044.03

Se metode B: eneste forskjell:

- Strømledningen til holderne 044.02 - 044.03 må være av typen H05VV-F 3G x 2,5 mm² og må kobles til den trepolde klemmen (7)

BRUKSINSTRUKSJONER

Strømbryter

Bryter på veggfestet (Fig. 7, 1)

Apparat på holderen = av

Apparat utenfor holderen = på

Differensialbryter (solo for mod. 044.03, 044.04, 044.06)

Differensialbryteren (Fig. 9 og 10) utløses og avbryter strømmiførselen til holderen og hårtørkeren dersom det oppstår en feil på strømkretsen den er koblet til. (Fig. 9)

For å koble til strømmen igjen etter at du har kontrollert og fjernet feilen, setter du bryteren (1) på stillingen "I" (Fig. 10, 1).

OBS: Dersom det ikke er mulig å tilbakestille bryteren, kontakt en kvalifisert tekniker for å få apparatet kontrollert.

Hårtørkere Mod. 533.03 - 533.03/I - 533.05 - 533.05/I - 542.05 - 542.06 - 542.07 - 542.10 - 542.14

Knapp på hårtørkeren: ON= på/av (hold inne for å bruke apparatet)

Bryter	Cool= (min. effekt)
	1 = (middels effekt)
	2 = (maks. effekt)

Hårtørkere Mod. 533.04 - 533.06

Bryterknapp = på/av (hold inne for å bruke apparatet)

Hårtørkere Mod. 561.02 - 561.17 561.20 - 561.22 - 561.23

Knapp på hårtørkeren ON= på/av (hold inne for å bruke apparatet)

Knapp på hårtørkeren 0 = Av
1 = Svak luftstrøm
2 = Kraftig luftstrøm

Computador direito Cool= Temperatura baixa
1 = Temperatura média
2 = Temperatura alta

Hårtørkere Mod. 586.09 - 586.09/I 586.10 - 586.10/I - 586.11 - 586.14 586.14/I

Knapp på hårtørkeren ON = på/av (hold inne for å bruke apparatet)

Luftstrøm 0 = Av
1 = Svak luftstrøm
2 = Kraftig luftstrøm

Temperatur 1 = Lunken luft
2 = Varm luft
3 = Svært varm luft

VEDLIKEHOLD

Apparatet har ikke behov for spesielt stell. Rengjør apparatet med klut fuktet med vann.

ADVARSEL: Det er absolutt forbudt å rengjøre hårtørkeren med vaskemidler, løsemidler, alkohol og kjemiske produkter. Om nødvendig kan luftgitteret rengjøres med en børste eller en støvsuger.

Viktig

Denne hårtørkeren er i samsvar med sikkerhetsforskriftene for elektriske apparater. Denne hårtørkeren er utstyrt med en sikkerhetstermostat. Ved overoppheting slår den seg av automatisk. Etter en kort stund begynner den å fungere igjen. For hver bruk må man kontrollere at luftgitteret på apparatet er helt rent.

VIKTIG

Hårtørkerne som er listet i denne bruksanvisningen er **IKKE** egnet for installasjon eller bruk i offentlige anlegg, treningssentre, wellness/fitness-sentre, klubber, spa, osv. hverken med høy eller lav bruksfrekvens.

De egner seg kun for installasjon og bruk i private rom/baderom i hoteller, gjestgiverier, hjem og skipskabiner.

Dette apparatet er i overensstemmelse med de europeiske direktivene 2014/30/EU, 2014/35/EU, 2011/65/EC, 2015/863/EU, 2009/125/EC og (EC) forskriften nr. 1275/2008.

GARANTI

VALERA gir garanti for apparatet du har anskaffet, på følgende vilkår:

- 1 Gyldige garantivilkår er de som er fastsatt av vår offisielle leverandør i det enkelte land. I Sveits og i EF-landene er garantiperioden på 24 måneder dersom sluttkjøperen er en privatperson (husholdningsbruk) og på 12 måneder dersom sluttkjøperen er et selskap, en bedrift eller en profesjonist (profesjonell bruk). Garantiperioden gjelder fra den dato da apparatet ble anskaffet. Innkjøpsdatoen bevitnes enten av foreliggende garantibevis utfylt i alle sine deler og stemplet av forhandleren eller av kvitteringen.
- 2 Garantien gjelder kun ved fremleggelse av dette garantibeviset eller kvittering.
- 3 Garantien dekker utbedring av alle de feil som oppstår under garantiperioden og som klart skyldes material- eller produksjonsfeil. Utbedring av apparatets feil kan skje enten ved reparasjon eller ved utskifting av produktet. Garantien dekker ikke feil eller skader som skyldes tilkobling til ikke-forskriftsmessig elektrisk anlegg, gal bruk av produktet og manglende overholdelse av Bruksveiledningen.
- 4 Alle andre typer krav utelukkes, spesielt krav om skadeserstatning som gjelder forhold utenfor apparatet, bortsett fra ved eventuelt ansvar som uttrykkelig er fastsatt av gjeldende lover.
- 5 Garantitjenesten utføres uten omkostninger for kunden. Den medfører ikke noen forlengelse eller start på en ny garantiperiode.
- 6 Garantien forfaller dersom apparatet blir tuklet med eller reparert av uautoriserte personer.

Ved feil returneres apparatet godt innpakket og med garantibevis med dato og stempel fra selgeren til et av våre autoriserte serviceverksteder eller til selgeren, som sørger for å levere det til den offisielle importøren for garantireparasjon.



Symbol  på produktet eller på emballasjen viser at dette produktet ikke må behandles som husholdningsavfall. Det skal derimot bringes til et mottak for resirkulering av elektrisk og elektronisk utstyr. Ved å sørge for korrekt avhending av apparatet, vil du bidra til å forebygge de negative konsekvenser for miljø og helse som gal håndtering kan medføre. For nærmere informasjon om resirkulering av dette produktet, vennligst kontakt kommunen, renovasjonsselskapet eller forretningen der du anskaffet det.

VALERA er et registrert varemerke for Ligo Electric S.A. - Sveits

MONTERINGS- OCH BRUKSANVISNINGA - Originalinstruktioner

Läs noggrant dessa bruksanvisningar. Finns även på www.valera.com

SÄKERHETSFÖRESKRIFTER

- Viktigt: för att garantera en högre säkerhet, rekommenderas att installera en jordfelsbrytare med en gränsutlösningsström som inte överstiger 30 mA i elsystemet. Kontakta en tillförlitlig eltekniker för mer information.
- Kontrollera att elsystemet är utrustat med en anordning som stänger av alla poler från elnätet om det skulle uppstå ett tillstånd av överlag i spänningen av kategori III.
- Se till att apparaten är helt torr innan du använder den.
-  **OBSERVERA:** Använd inte apparaten i närheten av badkar, tvättställ eller andra kärl som innehåller vatten.
- Denna hårtork skall fästas på sådant avstånd att den inte ens vid maximal utdragning kan användas av en person som befinner sig i ett badkar eller en dusch.
- Den här apparaten kan användas av barn från 8 år och av personer med nedsatt fysisk, känslomässig eller mental förmåga eller av personer med bristande erfarenhet och kunskap om har en lämplig övervakning eller om de instruerats om apparatens säkra användning och är medvetna om farorna.
- Barn får inte leka med apparaten.
- Rengörings- och underhållsarbeten får inte utföras av barn utan övervakning.
- Använd inte apparaten om den är defekt. Försök inte reparera den elektriska apparaten själv, utan vänd dig till en auktoriserad tekniker. Om elkabeln är skadad, måste den bytas av tillverkaren eller av tillverkarens tekniska service eller av en person med liknande kvalifikationer för att förebygga alla faror.
- Anslut endast apparaten till växelström och kontrollera att nätspänningen motsvarar den som indikeras på apparaten.
- Placera inte apparaten på en plats där den kan falla ned i vatten eller en annan vätska.
- Försök aldrig att ta upp en apparat som fallit i vatten.
- Stäng alltid av apparaten då du lägger den ifrån dig.

- Använd hårtorken på så sätt att luftutloppsgallren aldrig täcks över.
- Om strömkabeln på denna apparat skulle skadas skall den bytas ut av tillverkaren, av auktoriserad Service eller av kvalificerad tekniker för att undvika fara.
- Bullertrycknivån för kommersiellt hårtorkar understiger 70 dB(A).

MONTERINGSANVISNINGAR

Väggfäste för hårtork mod. 044.01 044.02 - 044.03 - 044.04 - 044.05 044.06

Modell 044.01 (Fig. 1)

Modell 044.01 (Fig. 1)

Modell 044.02 (Fig. 2)

Modell med europeisk standardkontakt om 16 A och strömbrytare ON/OFF.

Modell 044.03 (Fig. 3)

Modell med differentialströmbrytare om 10 mA (*), europeisk standardkontakt om 16 A och strömbrytare ON/OFF.

Modell 044.04 (Fig. 4)

Modell med differentialströmbrytare om 10 mA (*) och strömbrytare ON/OFF.

Modell 044.05 (Fig. 5)

Modell med universal-rakapparaturtag (**) och strömbrytare ON/OFF.

Modell 044.06 (Fig. 6)

Modell med differentialströmbrytare om 10 mA (*), universal-rakapparaturtag (**) och strömbrytare ON/OFF.

(* Apparaten är utrustad med differentialströmbrytare om 10 mA.

(**) En säkerhetstransformator skiljer rakapparaturtaget från strömförande nät och en skyddsanordning gör att apparaten inte kan användas vid effekter högre än 20 VA.

Installera väggfästet

Detta ingrepp får endast utföras av kvalificerad elektriker, och i överensstämmelse med gällande säkerhetsnormer. Hårtorken får ej vara nåbar för en person som befinner sig i badkaret eller i duschen, inte ens med maximalt utdragen kabel.

Det finns två installationsätt:

A = med fast elinstallation

B = med icke-fast elinstallation

Observera: innan montering sker skall huvudströmbrytaren stängas av

Metod A (med fast elinstallation) för modellerna 044.01 - 044.04 - 044.05 044.06

Strömförsörjningskablar till väggfäste mod. 044.01 - 044.04 - 044.05 - 044.06 skall vara 2x1,5 mm².

1. Ta loss locket (1) på väggfästets baksida genom att lossa skruven (14).

2. Tryck sönder plastmembranet (2) på väggfästets baksida.
3. För in strömförsörjningskabeln som kommer ur väggen (3) in i hålet där membranet satt (2).
4. Skruva fast väggfästets baksida med hjälp av de medföljande pluggarna och skruvarna.
5. Ta loss kopplingsplinten (4), koppla strömförsörjningskabeln (3) till kopplingsplinten (4) så som visas i bilden, och sätt tillbaka kopplingsplinten (4).
6. Modellerna 044.01 - 044.04 - 044.05 - 044.06 är utrustade med dubbelisolering och behöver ingen jordledning.
7. Sätt på väggfästets lock, och var noggrann med att placera kabelklämman (6) korrekt, och fästa den med skruven (14).
8. Slå på strömförsörjningen. Hårtorken är klar att användas.

Metod B (med icke-fast elinstallation) för modellerna 044.01 - 044.04 - 044.05 044.06

Strömförsörjningskabel till fästena 044.01 - 044.04 - 044.05 - 044.06 skall vara av typen H05VV-F 2x1,5 mm².

1. Ta loss locket (1) på väggfästets baksida genom att lossa skruven (14).
2. Tryck sönder plastmembranet (8) på väggfästets nedre, vänstra sida, för att föra in den andra kabelklämman.
3. Skruva fast väggfästets baksida med hjälp av de medföljande pluggarna och skruvarna.
4. Skala strömförsörjningskabeln (13), för in i kabelklämman (11), lossa kopplingsplinten (9), koppla kabeln (13) till kopplingsplinten (9), och sätt tillbaka kopplingsplinten (9). Placera noggrant den avskalade delen av kabeln precis så som visas i bilden. Fäst kabelklämman (10) med de här för avsedda skruvarna. Observera: Apparaten är utrustad med dubbelisolering och har inte någon jordledning.
5. Placera kabelklämmorna (6) och (11) på sina platser.
6. Sätt på väggfästets lock, och var noggrann med att placera kabelklämmorna (6) och (11) korrekt.
7. Fäst locket med skruven (14).
8. Slå på strömförsörjningen. Hårtorken är klar att användas.

Metod C (med mobil koppling) för modellerna 044.02 - 044.03

Se Metod B: enda variationen är:

- Strömförsörjningskabel till fästena 044.02 - 044.03 skall vara av typen H05VV-F 3G x 2,5 mm², och den skall kopplas till trepolig kopplingsplint (7).

BRUKSANVISNING **Omkoppling**

Väggfästets strömbrytare (Fig. 7, 1) apparaten på plats i stödet = avstängd
apparaten ej på plats i stödet = påslage

Hårtork Mod. 533.03 - 533.03/I - 533.05 533.05/I - 542.05 - 542.06 - 542.07 542.10 - 542.14

Hårtorkens strömbrytare: ON= av/på (håll knappen intryckt för att apparaten skall fungera)

Omkopplare Cool= (minsta effekt)
1= (medeleffekt)
2= (max effekt)

Hårtork Mod. 533.04 - 533.06

Strömbrytarknapp = av/på (håll knappen intryckt för att apparaten skall fungera)

Hårtork Mod. 561.02 - 561.17 - 561.20 - 561.22 - 561.23

Knappen på hårtorken ON = av/på (håll knappen intryckt för att apparaten skall fungera)

Vänster omkopplare 0= Avstängd
1= Medelstarkt luftflöde
2= Starkt luftflöde

Höger omkopplare Cool= Låg temperatur
1= Medeltemperatur
2= Hög temperatur

Hårtork Mod. 586.09 - 586.09/I - 586.10 586.10/I - 586.11 - 586.14 - 586.14/I

Knappen på hårtorken ON = på/av (håll knappen intryckt för att apparaten skall fungera)

Luftflöde 0 = Avstängt
1 = Lätt luftflöde
2 = Starkt luftflöde
Temperatur 1 = Ljumen luft
2 = Varm luft
3 = Mycket varm luft

UNDERHÅLL

Apparaten kräver inget speciellt underhåll. Rengör apparaten med en mjuk trasa som fuktats i vatten.

OBSERVERA: Det är absolut förbjudet att rengöra hårtorken med rengöringsmedel, lösningsmedel, alkohol och andra kemiska produkter. Om nödvändigt kan inluftsgallret rengöras med hjälp av en borste eller en dammsugare.

Viktigt

Denna hårtork är framtagen i överensstämmelse med gällande säkerhetsföreskrifter för elektriska apparater. Denna hårtork är utrustad med säkerhetsstermostat. Vid eventuell överhettning stängs den av automatiskt. Efter en kort stund går dett att använda den på nytt. Före varje användning av apparaten, kontrollera att dess luftin- och utloppsöppningar är rena.

VIKTIGT

Hårtorkarna som listas i dessa instruktioner är INTE lämpade för installation eller användning i allmänna utrymmen, gym, friskvårdscener, klubbar, spas, osv, med intensiv eller begränsad användning.

De passar endast för installation i privata rum/badrum på hotell, i gästhus, i hemmet och i kabiner ombord på skepp.

Denna apparat uppfyller kraven i europadirektiv 2014/30/EU, 2014/35/EU, 2011/65/EC, 2015/863/EU, 2009/125/EC och standard (IEC) 1275/2008.

GARANTI

Nedan angivna villkor gäller för den garanti som VALERA ger för den apparat du har köpt:

- 1 Det är garantivillkoren som fastställs av vår officiella distributör i inköpslandet som gäller. I Schweiz och i länder inom EU är garantiperioden 24 månader om den slutliga köparen är en privatperson (hemmabruk) och 12 månader om den slutliga köparen är ett företag, en verksamhet eller professionell (yrkesbruk). Garantiperioden löper från datum för inköp av apparaten. Som inköpsdatum gäller datumet som resulterar av köpehandlingen eller av detta garantibevis som ska vara ifyllt och stämplat av säljaren.
- 2 För att garantin ska vara giltig måste detta garantibevis eller köpehandlingen visas upp.
- 3 Garantin täcker åtgärdande av alla defekter som uppstår under garantiperioden och som beror på påvisade material- eller tillverkningsdefekter. Åtgärdandet av defekterna på produkten kan ske genom reparation eller byte av själva produkten. Garantin täcker inte defekter eller skador som orsakats av anslutning till elektriska nät som inte uppfyller kraven i gällande bestämmelser, som orsakats olämplig användning av produkten eller av att bruksanvisningarna inte har följts.
- 4 Alla andra krav utesluts från garantin, särskilt skadeståndskrav för eventuella skador utöver skadorna som kan uppstå på själva apparaten. Undantag görs dock för ansvar som eventuellt uttryckligen fastställs i gällande lag.
- 5 Garantiservicen utförs kostnadsfritt, men den ger inte rätt till förlängning eller förnyelse av garantiperioden.
- 6 Garantin upphör att gälla om ändringar görs på apparaten eller om reparationer görs av icke auktoriserade personer.

Om fel uppstår ska apparaten återsändas väl emballerad tillsammans med ett daterat garantibevis som ska vara stämplat av återförsäljaren. Apparaten ska sändas till något av våra auktoriserade Servicecenter eller till återförsäljaren, som i sin tur sedan sörjer för att apparaten skickas vidare till den officiella importören för garantireparation.



Symbolen  , på produkten eller emballaget anger, att produkten inte får hanteras som hushållsavfall. Den skall i stället lämnas in på uppsamlingsplats för återvinning av el- och elektronikkomponenter. Genom att säkerställa att produkten hanteras på rätt sätt bidrar du till att förebygga eventuellt negativa miljö- och hälsoeffekter, som kan uppstå om produkten kasseras som vanligt avfall. För ytterligare upplysningar om återvinning bör du kontakta lokala myndigheter eller sophämtningstjänst eller affären där du köpte varan.

**VALERA är ett registrerat Ligo Electric S.A.
varumärke - Schweiz**

ASENNUS- JA KÄYTTÖOHJEET - Alkuperäiset ohjeet

Lue nämä käyttöohjeet huolellisesti.

Ohjeet ovat saatavana myös osoitteesta www.valera.com

TURVAVAROITUKSET

- Tärkeää: laitteen virtapiiriin on suositeltavaa asentaa lisäsuojaukseksi vikavirtakytkin, jonka laukeamiskynnys on korkeintaan 30 mA. Pyydä lisätietoja ammattitaitoiselta sähköasentajalta.
- Varmista, että sähköjärjestelmään on asennettu laite, joka takaa kaikkien napojen erottamisen sähköverkosta luokan III ylijännitetilanteessa.
- Varmista ennen käyttöä, että laite on täysin kuiva.
-  **HUOMIO:** älä käytä laitetta kylpyammeen, pesualtaan tai muiden vettä sisältävien astioiden lähellä.
- Tämä hiustenkuivaaja täytyy kiinnittää kylpyammetta tai suihkua käyttävän henkilön ulottumattomiin. Ota huomioon kädessä pidettävän osan suurin pituus.
- Laitteen käyttö on sallittu yli 8-vuotiaille lapsille ja fyysisesti, aisteiltaan tai henkisesti rajoitteisille henkilöille tai henkilöille, joilla ei ole kokemusta laitteen käytöstä, vain siinä tapauksessa, että käyttöä valvotaan riittävästi tai heille on neuvottu käyttämään laitetta turvallisella tavalla ja he ovat tietoisia käyttöön liittyvistä vaaroista.
- Älä anna lasten leikkiä laitteella.
- Lapset eivät saa puhdistaa tai huoltaa laitetta ilman valvontaa.
- Älä käytä vioittunutta laitetta. Älä yritä korjata sähkölaitetta omatoimisesti, vaan käänny aina ammattitaitoisen sähköasentajan puoleen. Jos laitteen virtajohto vaurioituu, vaarojen välttämiseksi johdon saa vaihtaa vain valmistaja tai valtuutettu huoltoliike tai muu ammattitaitoinen sähköasentaja.
- Kytke laite ainoastaan vaihtovirtaa käyttävään verkkovirtaan ja tarkista, että verkkojännite vastaa laitteeseen merkittyä arvoa.
- Älä aseta laitetta paikkaan, josta se voisi pudota veteen tai muuhun nesteeseen.
- Älä yritä palauttaa toimintaan veteen pudonnutta sähkölaitetta.
- Kytke laite aina pois päältä, kun laitat sen telineeseen.
- Käytä hiustenkuivaajaa siten, että ilmanotto- ja poistoaukot eivät mene koskaan tukkoon.

- Jos laitteen virtajohto vaurioituu, valmistajan, valtuutetun huoltoliikkeen tai ammattitaitoisen sähköasentajan on vaihdettava johto vaarojen välttämiseksi.
- Ammattikäyttöön tarkoitettujen hiustenkuivaajien äänenpainetaso on alle 70 dB(A).

ASENNUSOHJEET

Hiustenkuivaajan seinäteline malleille 044.01 - 044.02 - 044.03 - 044.04 - 044.05 044.06

Malli 044.01 (Kuva 1)

Perusmalli jossa kytkin ON-OFF.

Malli 044.02 (Kuva 2)

Malli jossa eurooppalainen vakioipistoke 16 A ja kytkin ON-OFF.

Malli 044.03 (Kuva 3)

Malli jossa erotuskytkin 10 mA (*), eurooppalainen vakioipistoke 16 A ja kytkin ON-OFF.

Malli 044.04 (Kuva 4)

Malli jossa erotuskytkin 10 mA (*) ja kytkin ON-OFF.

Malli 044.05 (Kuva 5)

Malli jossa yleinen parranajopistoke (**) ja kytkin ON-OFF.

Malli 044.06 (Kuva 6)

Malli jossa on erotuskytkin 10 mA (*), yleinen parranajopistoke (**) ja kytkin ON-OFF.

(* Laitteessa on 10 mA erotuskytkin.

(**) Turvamuuntaja eristää parranajopistokkeen sähköverkosta ja suojaus estää sellaisten laitteiden käyttämisen, joiden teho on yli 20 VA.

Seinätelineen asennus

Asennuksen saa tehdä vain ammattitaitoinen sähköasentaja voimassa olevien turvallisuusmääräysten mukaisesti. Hiustenkuivaaja ei saa olla kylpyammeessa tai suihkussa olevan henkilön ulottuvilla edes virtajohdon maksimulottuvuudella. Asennustapoja on kaksi:

A = kiinteä liitäntä
B = irrallinen liitäntä

Huomio: katkaise verkkovirran syöttö pääkytkimestä ennen asennusta

Menetelmä A (kiinteä liitäntä) mallit 044.01 - 044.04 - 044.05 - 044.06

Seinätkien, mallit 044.01 - 044.04 - 044.05 - 044.06, virtajohdon tulee olla 2x1,5 mm².

1. Poista suojuus (1) seinätelineen takaa avaamalla ruuvi (14).
2. Riko seinätelineen takaosassa oleva muovikalvo (2).

3. Pujota seinästä (3) tuleva päävirtajohto rikotaan kalvon tekemän (2) reiän läpi.
4. Kiinnitä seinätelineen takaosa seinään mukana toimitettujen ruuvitulppien ja ruuvien avulla.
5. Irrota kytkentärasia (4), liitä virtajohto (3) kytkentärasiaan (4) kuvan mukaisesti ja kiinnitä kytkentärasia (4) takaisin paikalleen.
6. Malleissa 044.01 - 044.04 - 044.05 - 044.06 on kaksoiseristys, eivätkä ne vaadi maadoitusta.
7. Aseta seinätelineen suojuus paikalleen huomioiden, että kaapelin läpivientiaukko (6) tulee oikealle kohdalle, ja kiinnitä suojuus ruuvilla (14).
8. Kytke verkkovirta. Hiustenkuivaaja on käyttövalmis.

Menetelmä B (irrallinen liitäntä) mallit 044.01 - 044.04 - 044.05 - 044.06

Tukia 044.01 - 044.04 - 044.05 - 044.06 varten virtajohdon tulee olla tyyppiä H05VV-F 2x1,5 mm².

1. Poista suojuus (1) seinätelineen takaa avaamalla ruuvi (14).
2. Riko seinätelineen vasemmalla puolella alareunassa oleva muovikalvo (8) toista läpivientiholkkaa varten.
3. Kiinnitä seinätelineen takaosa seinään mukana toimitettujen ruuvitulppien ja ruuvien avulla.
4. Kuori syöttöverkon liitosjohto (13), aseta läpivientisuojaus (11), poista liitin (9), liitä johto (13) liittimeen (9) ja aseta liitin (9) paikalleen. Sijoita johdon kuorittu osa huolellisesti kuten kuvassa. Kiinnitä läpivientisuojaus (10) sen ruuveilla. Huomio: Tässä laitteessa on kaksoiseristys eikä siinä ole maadoitusta.
5. Sijoita kaapelin läpivientiholkit (6) ja (11) paikoilleen.
6. Aseta seinätelineen suojuus paikalleen huomioiden, että kaapelin läpivientiholkit (6) ja (11) tulevat oikeisiin kohtiin.
7. Kiinnitä suojuus ruuvilla (14).
8. Kytke verkkovirta. Hiustenkuivaaja on käyttövalmis.

Tapa C (liikkuva liitäntä) mallit 044.02 - 044.03

Katso tapaa B: ainoa ero:

- Tukien 044.02 - 044.03 virtajohdon tulee olla tyyppiä H05VV-F 3G x 2,5 mm² ja se tulee liittää kolminapaiseen liittimeen (7).

KÄYTTÖOHJEET

KytKentä

Seinätkien kytkin (Kuva 7, 1) laite tuessa = pois päältä
 laite irti tuesta = päällä

Erotuskytkin

(vain mallit 044.03, 044.04, 044.06)

Erotuskytkin (Kuva 9 ja 10) laukeaa ja katkaisee virran syötön tukeen ja hiustenkuivaajaan, jos virtapiirissä, johon kytkin on liitetty, on vika. (Kuva 9).

Kun vika on löydetty ja korjattu, syöttö palautetaan viemällä kytkin (1) asentoon I (Kuva 10, 1).

HUOMIO: Jos katkaisinta ei voi palauttaa, kutsu pätevä teknikko tarkastamaan laite.

Hiustenkuivaajat - mallit 533.03 - 533.03/I 533.05 - 533.05/I - 542.05 - 542.06 542.07 - 542.10 - 542.14

Hiustenkuivaajan painike: ON= päällä / pois päältä (laitetta käytetään pitämällä painiketta painettuna)

Valitsin Cool= pienin teho
1= keskiteho
2= suurin teho

Hiustenkuivaajat - mallit 533.04 - 533.06

Kytönpainike = päällä / pois päältä (laitetta käytetään pitämällä painiketta painettuna)

Hiustenkuivaajat - mallit 561.02 - 561.17 561.20 - 561.22 - 561.23

Hiustenkuivaajan painike ON= päällä / pois päältä (laitetta käytetään pitämällä painiketta painettuna)

Vasen kytkin 0= pois päältä
1= keskitaason puhallus
2= voimakas puhallus

Oikea kytkin Cool= alhainen lämpötila
1= keskilämpötila
2= korkea lämpötila

Hiustenkuivaaja malli 586.09 - 586.09/I 586.10 - 586.10/I - 586.11 - 586.14 586.14/I

Hiustenkuivaajan painike ON = päällä/pois päältä (pidä painettuna laitteen toimintaa varten)

Puhallus 0=Pois päältä
1=Kevyt puhallus
2=Voimakas puhallus

Lämpötila 1 = Haalea ilma
2 = Lämmin ilma
3 = Kuuma ilma

HUOLTO

Laite ei vaadi mitään erityisiä huoltotoimia. Puhdista laite vedellä kostutetulla liinalla.

HUOMIO: Hiustenkuivaajan puhdistuksessa ei saa missään tapauksessa käyttää puhdistusaineita, liuotinaaineita, alkoholia tai muita kemiallisia tuotteita. Puhdista ilmanotto-tilat tarvittaessa harjalla tai polynimurilla.

Tärkeää

Tämä hiustenkuivaaja vastaa sähkölaitteiden turvallisuusmääräyksiä. Hiustenkuivaajassa on turvatermostaatti. Jos laite ylikuumentuu, se kytkeytyy automaattisesti pois päältä. Vähän ajan kuluttua laite jatkaa toimintaa. Tarkista ennen jokaista käyttöä, että laitteen ilmanotto- ja poistoritilät ovat täysin puhtaat.

TÄRKEÄÄ

Tässä ohjeessa mainitut hiustenkuivaajat EIVÄT sovellu sellaisten julkisten laitosten, liikuntasalien, hyvinvointi- ja kuntokeskusten, uimahallien jne. käyttöön, joissa kävijämäärä on suuri tai hyvin pieni.

Nämä mallit on tarkoitettu ainoastaan hotelleiden ja täysihoteloiden yksityisluoneisiin/kylpyhuoneisiin, kotikäyttöön sekä laivojen hytteihin.

Tämä laite vastaa Euroopan direktiivejä 2014/30/EU, 2014/35/EU, 2011/65/EC, 2015/863/EU, 2009/125/EC sekä EC-määräystä nro 1275/2008.

TAKUU

VALERA myöntää ostamallasi laitteelle takuun seuraavien ehtojen mukaisesti:

- Ostomaan valtuutetun jälleenmyyjän määrittämät takuehdot ovat voimassa. Sveitsissä ja Euroopan Unionin maissa takuuajaksi on 24 kuukautta, jos lopullinen ostaja on yksityishenkilö (kotitalouskäyttö), ja 12 kuukautta, jos lopullinen ostaja on yritys, yritys tai ammatinharjoittaja (ammattikäyttö). Takuuajaksi alkaa laitteen ostopäivästä. Ostopäiväksi katsotaan päivämäärä, jonka myyjä on merkinnyt oheiseen asianmukaisesti täytettyyn ja leimalla varustettuun takuudokumenttiin, tai ostokuitin päivämäärä.
- Takuu on voimassa vain oheista takuudokumentista tai ostokuitista vastaan.
- Takuu kattaa kaikkien sellaisten takuuajana esiintyvien vikojen poistamisen, jotka ovat aiheutuneet valmistusmateriaaleissa tai valmistuksessa todetuista vioista. Laitteen vikojen poistaminen voi tapahtua korjaamalla tai vaihtamalla tuote uuteen. Takuu ei kata vikoja, jotka ovat aiheutuneet laitteen kytkemisestä muuhun kuin standardinmukaiseen sähköverkkoon, tuotteen virheellisestä käytöstä ja puutteellisesta käyttöohjeiden noudattamisesta.
- Kaikki muut vahingonkorvausvaatimukset suljetaan pois, erityisesti laitteeseen liittyvien mahdollisten vahinkojen korvaaminen, lukuunottamatta voimassaolevien lakien nimenomaisesti määräämää.
- Takuupalvelusta ei peritä korvausta. Takuupalvelun käyttö ei pidennä eikä aloita alusta takuuajaa.
- Takuu raukeaa, jos laitetta käsitellään omavaltaisesti tai korjataan valtuuttamattomien henkilöiden toimesta.

Jos laitteessa esiintyy joku vika, palauta se hyvin pakattuna yhdessä myyjän päivämäärän ja leimaaman takuudokumentin kanssa johonkin valtuutettuun huolto- ja korjauskeskukseen tai jälleenmyyjälle, joka toimittaa sen viralliselle maahantuojalle takuukorjausta varten.



Symboli , joka on merkitty tuotteeseen tai sen pakkaukseen, osoittaa, että tuotetta ei saa käsitellä talousjätteenä. Tuote on sensijaan luovutettava sopivaan sähkö ja elektroniikkaalaitteiden kierrätyksestä huolehtivaan keräyspisteeseen. Tämän tuotteen asianmukaisen hävittämisen varmistamisella, autetaan estämään sen mahdolliset ympäristöön ja terveyteen kohdistuvat haittavaikutukset, joita voi aiheutua muussa tapauksessa tämän tuotteen epäasianmukaisesta jättekäsittelystä. Tarkempia tietoja tämän tuotteen kierrättämisestä saat kutsusti jäteasiota hoitavalta viranomaiselta tai liikkeestä josta tuote on ostettu.

VALERA on Ligo Electric S.A:n (Sveitsi) rekisteröity tavaramerkki.

VEJLEDNING I MONTERING OG BRUG - Original brugsanvisning

Læs omhyggeligt denne brugervejledning. Findes også på siden www.valera.com

SIKKERHEDSADVARSLER

- Vigtigt: for at sikre ekstra beskyttelse anbefales det at installere en differentialafbryder i det elektriske anlæg, der skal forsyne apparatet, med en grænse for afbrydelse på maksimalt 30 mA. For yderligere oplysninger skal man henvende sig til en autoriseret elektriker.
- Kontroller, at der på enheden er tilsluttet en anordning, der sikrer afbrydelse af alle poler fra strømforsyningen under betingelser for overspænding kategori III.
- Sørg for, at apparatet er helt tørt, før det tages i anvendelse.
-  PAS PÅ: Brug aldrig dette apparat i nærheden af badekar, håndvaske eller andre beholdere med vand.
- Denne hårtørrer skal med den maksimale udstrækning af håndholdte del fastgøres utilgængeligt for en person, der er ved at bruge badekar eller bruser.
- Dette apparat kan betjenes af børn fra 8 år og af personer, som er fysisk, sensorisk eller psykologisk funktionshæmmede, eller som mangler den nødvendige erfaring og viden, såfremt de er under passende opsyn, eller først er blevet instrueret i sikker brug af apparatet og er klar over de tilhørende risici.
- Børn må ikke lege med apparatet.
- Børn må ikke foretage rengøring og vedligeholdelse uden opsyn.
- Brug ikke apparatet, hvis det udviser fejl. Prøv aldrig at reparere elektriske apparater på egen hånd, men kontakt altid en autoriseret elektriker. Hvis strømkablet er beskadiget, skal det udskiftes af producenten eller af deres tekniske serviceværksted, eller under alle omstændigheder af en person med tilsvarende kvalifikationer, for at hindre enhver risiko.
- Slut kun apparatet til en vekselstrømskilde, og kontrollér, at netspændingen svarer til spændingen angivet på apparatet.
- Anbring aldrig apparatet på steder, hvorfra det ville kunne falde ned i vand eller andre væsker.
- Forsøg ikke at hente et elektrisk apparat, der er faldet i vandet.
- Sluk altid apparatet, når det hænges i holderen.

- Anvend hårtøreren på en måde, så luftristene ikke blokeres.
- Hvis strømkablet til dette apparat skulle blive beskadiget, skal det udskiftes af producenten, af dennes autoriserede tekniske serviceværksted eller af en uddannet tekniker for at undgå fare.
- Lydtrykniveauet for hårtørere til professionelt brug er mindre end 70 dB (A).

MONTERINGSVEJLEDNING

Vægbeslag til hårtørermødelerne 044.01 044.02 - 044.03 - 044.04 - 044.05 - 044.06

Model 044.01 (Fig. 1)

Grundmodel med kontakt ON-OFF.

Model 044.02 (Fig. 2)

Model med europæisk standardstik 16 A og ON-OFF kontakt.

Model 044.03 (Fig. 3)

Model med differentialafbryder 10mA (*), europæisk standardstik 16A og ON-OFF kontakt.

Model 044.04 (Fig. 4)

Model med differentialafbryder 10mA (*) og ON-OFF kontakt.

Model 044.05 (Fig. 5)

Model med universal shaver stik (**) og ON-OFF kontakt.

Model 044.06 (Fig. 6)

Model med 10mA (*) differentialafbryder, universal shaver stik (**) og med ON-OFF kontakt.

(* Enheden er udstyret med en differentialafbryder 10mA.

(**) En sikkerhedstransformator isolerer shaverens stikkontakt fra elnettet, og en beskyttelse forhindrer brugen af apparater med en effekt på over 20 VA.

Montering af vægbeslaget

Dette arbejde må udelukkende udføres af en autoriseret elektriker, så det er i overensstemmelse med gældende sikkerhedsbestemmelser. Hårtøreren må ikke sidde inden for rækkevidden af en person, der samtidig anvender badekar eller brusebad, heller ikke når kablet er maksimalt udstrakt.

Der er to forskellige monteringsmetoder:

A=med fast tilslutning

B=med mobil tilslutning

Pas på: før installationen skal strømmen afbrydes på hovedafbryderen

Metode A (med fast tilslutning) for modellerne 044.01 - 044.04 - 044.05 - 044.06

Strømkablerne til vægbeslagene mod. 044.01 - 044.04 - 044.05 044.06 skal være 2x1,5 mm².

1. Tag dækslet (1) af vægbeslaget fra bagsiden ved at løsne skruen (14).
2. Bryd plasticmembranen (2), der sidder på bagsiden af vægbeslaget.
3. Indfør det primære elkabel, der stikker ud fra væggen (3) i hullet ved den brudte membran (2).

4. Fastgør bagsiden af vægbeslaget til væggen ved hjælp af de medfølgende rawlplugs og skrue.
5. Tag klemskruen (4) ud, slut elkablet (3) til klemskruen (4), som vist på figuren, og sæt klemskruen ind på plads igen (4).
6. Modellerne 044.01 - 044.04 - 044.05 - 044.06 er udstyret med dobbelt isolering og har ikke behov for ekstrabeskyttelse i form af jordforbindelse.
7. Sæt dækslet på vægbeslaget, og sørg for at anbringe kabelklemmen nøjagtigt (6), og fastgør den med skruen (14).
8. Tænd på hovedafbryderen. Nu er hårtøreren klar til brug.

Metode B (med mobil tilslutning) til modellerne 044.01 - 044.04 - 044.05 - 044.06

Strømkablet til beslagene 044.01 - 044.04 - 044.05 - 044.06 skal være af typen H05VV-F 2x1,5 mm².

1. Tag dækslet (1) af vægbeslaget fra bagsiden ved at løsne skruen (14).
2. Bryd plasticmembranen (8), der sidder på underkanten i vægbeslagets venstre side, for at kunne indføre den anden kabelklemme.
3. Fastgør bagsiden af vægbeslaget til væggen ved hjælp af de medfølgende rawlplugs og skrue.
4. Afmonter strømforsyningskablet (13), indsæt kabelforskrningen (11), fjern klemmen (9), tilslut kablet (13) til klemmen (9) og sæt klemmen (9) i igen. Anbring forsigtigt den uzhærdede del af kablet som vist på illustrationen. Fastgør kabelforskrningen (10) med passende skrue. Advarsel: Dette apparat har dobbelt isolering og er ikke jordet.
5. Placer kabelklemmerne (6) og (11) på deres plads.
6. Sæt dækslet på vægbeslaget, og sørg for anbringe kabelklemmerne (6) og (11) nøjagtigt.
7. Fastgør dækslet med skruen (14).
8. Tænd på hovedafbryderen. Nu er hårtøreren klar til brug.

Metode C (med mobil forbindelse) til modeller 044.02 - 044.03

Se metode B: eneste variant:

- Strømforsyningskabel til 044.02 - 044.03 understøtningerne skal være af typen H05VV-F 3G x 2,5 mm² og skal tilsluttes til den trepolede terminal (7).

RÅD OM BRUGEN

Omskiftning

Vægstøttekontakt (Fig. 7, 1)
 apparatet indsat i holderen = slukket
 apparat udenfor holder = tændt

Differentialafbryder

(kun til Mod. 044.03, 044.04, 044.06)

Differentialafbryder (Fig. 9 og 10), i tilfælde af en fejl i det elektriske kredsløb, som det er tilsluttet, tændes og afbrydes strømforsyningen til holderen og hårtøreren. (Fig. 9).

Efter at have kontrolleret og fjernet fejlen er det, for at genoprette strømforsyningen, tilstrækkeligt at bringe kontakten (1) til position "I" (Fig. 10, 1).

ADVARSEL: Hvis kontakten ikke kan nulstilles, kontakt en kvalificeret tekniker for at kontrollere apparatet.

Hårtørrermodeller 533.03 - 533.03/I 533.05 - 533.05/I - 542.05 - 542.06 542.07 - 542.10 - 542.14

Hårtørrerens knap: ON = tændt/slukket (hold knappen inde for at få apparatet til at fungere)

Kontakt Cool = (min. effekt)
1 = (midleffekt)
2 = (maks. effekt)

Hårtørrermodeller 533.04 - 533.06

Afbryderknap = tændt/slukket (hold knappen inde for at få apparatet til at fungere)

Hårtørrermodeller 561.02 - 561.17 561.20 - 561.22 - 561.23

Hårtørrerens knap ON = tændt/slukket (hold knappen inde for at få apparatet til at fungere)

Venstre kontakt 0 = Slukket
1 = Middelluftstrøm
2 = Kraftig luftstrøm

Højre kontakt Cool = Lav temperatur
1 = Middeltemperatur
2 = Høj temperatur

Hårtørrer Mod. 586.09 - 586.09/I - 586.10 586.10/I - 586.11 - 586.14 - 586.14/I

Knappen til hårtørreren ON = tænd/sluk (tryk og hold den trykket ind for at betjene apparatet)

Luftstrøm 0 = Slukket
1 = Let luftstrøm
2 = Kraftig luftstrøm

Temperatur 1 = Lun luft
2 = Varm luft
3 = Meget varm luft

VEDLIGEHOLDELSE

Apparatet har ikke behov for særlig vedligeholdelse. Rengør apparatet med en klud let fugtet med vand.

PAS PÅ: Det er strengt forbudt at rengøre hårtørreren med rengøringsmidler, opløsningsmidler, sprit og andre kemiske produkter. Om nødvendigt kan luftresten rengøres med en pensel eller støvsugeren.

Vigtigt

Denne hårtørrer er i overensstemmelse med sikkerhedsbestemmelserne for elektriske apparater. Denne hårtørrer er forsynet med en sikkerhedsstermostat. I tilfælde af overophedning standser den automatisk. Efter kort tid genoptager den funktionen. Før hver brug skal man kontrollere, at luftrestene på apparatet er helt rene.

VIGTIGT

Hårtørrerne omtalt i denne vejledning er IKKE egnede til installation eller brug på offentlige steder, i træningscentre, wellness/fitnesscentre, klubber, spa'bad osv. med intensiv eller begrænset brug.

De er kun egnede til installation og brug på værelser/badeværelser på hoteller, hotelpensioner, i private hjem eller i kabytter.

Dette apparat er i overensstemmelse med de europæiske direktiver 2014/30/EU, 2014/35/EU, 2011/65/EC, 2015/863/EU, 2009/125/EC og regulativ (EC) nr. 1275/2008.

GARANTI

VALERA garanterer apparatet, som De har købt, på følgende betingelser:

1. Det er garantibestemmelserne, der er fastsat af vores officielle distributør i købslandet, der er gældende. I Schweiz og i EU-landene er garantiperioden 24 måneder, hvis slutkøberen er en privatperson (hjemmebrug) og 12 måneder, hvis den endelige køber er et selskab eller virksomhed eller en professionel (professionel brug). Garantiperioden starter fra apparatets købsdato. Som købsdato gælder datoen, der fremgår af dette garantibevis, der er behørigt udfyldt og stemplet af forhandleren, eller af købsdokumentet.
2. Garantien gælder kun ved forvisning af dette garantibevis eller købsdokumentet.
3. Garantien dækker fjernelsen af alle fejl, der opstår i garantiperioden som følge af stadfæstede materiale- eller fabriktionsfejl. Fjernelsen af apparatets fejl kan ske ved enten at reparere produktet eller udskrifte det. Garantien dækker ikke fejl eller skader forårsaget af tilslutning til elnettet, der ikke er i overensstemmelse med normerne, af forkert brug af produktet eller manglende overholdelse af brugsanvisningen.
4. Ethvert andet krav er udelukket, specielt med hensyn til erstatning for eventuelle skader, der ligger uden for apparatet, undtagen det eventuelle ansvar, der udtrykkeligt er fastsat af de gældende love.
5. Garantiservicen udføres uden debitering; den udgør ikke en forlængelse eller en ny start på garantiperioden.
6. Garantien bortfalder, hvis apparatet behandles forkert eller repareres af uautoriserede personer.

I tilfælde af skade bedes De returnere apparatet godt emballeret og med garantibeviset, der er reglementeret dateret og stemplet af sælgeren, til et af vores autoriserede servicecentre eller til Deres forhandler, der vil sørge for at sende det til den officielle importør for reparation under garanti.



Symbolen  t på produkt og emballage angiver, at produktet ikke må betragtes som normalt husholdningsaffald, men skal bringes til et egnet opsamlingssted for genbrug af elektriske og elektroniske apparater. Ved at bortskaffe dette produkt på en egnet måde bidrager man til at undgå eventuelle negative følger for miljø og helbred, der kan stamme fra uegnet bortskaffelse af produktet. For mere detaljerede oplysninger om genbrug af dette produkt kontaktes kommunen, den lokale genbrugsplads eller forretningen, hvor produktet er købt.

VALERA er et registreret varemærke tilhørende Ligo Electric S.A. - Schweiz

SZERELÉSI ÉS HASZNÁLATI ÚTMUTATÓ - Eredeti utasítások

Figyelmesen olvassa el a jelen használati útmutatót

Rendelkezésre áll még ezen az oldalon is: www.valera.com

BIZTONSÁGI FIGYELMEZTETÉSEK

- Fontos: fokozott védelem biztosításához javasoljuk, hogy a berendezés tápfeszültségét biztosító elektromos hálózatba egy nem több, mint 30 mA beavatkozási áramerősségű differenciálkapcsoló legyen beépítve. További információért forduljon villanyszerelőhöz.
- Ellenőrizze, hogy az elektromos berendezésre rá van-e kapcsolva egy III. túlfeszültség kategória esetén az elektromos hálózatról történő egypólusú leválasztást garantáló készülék.
- Használat előtt győződjön meg arról, hogy a készülék tökéletesen száraz.
-  • FIGYELEM: A készüléket ne használja fürdőkád, mosdó vagy más víztároló edény közelében.
- Ezt a hajszárítót olyan helyen kell rögzíteni, ahol a kádat vagy a zuhanyt használó személy nem éri el, ehhez figyelembe kell venni, hogy a kézben tartott részt maximálisan mennyire lehet eltávolítani.
- A készüléket 8 évnél idősebb gyermekek, valamint korlátozott fizikai, érzékszervi vagy mentális képességű, illetve tapasztalattal és ismeretekkel nem rendelkező személyek csak megfelelő felügyelet mellett használhatják, vagy pedig ha biztonságosan megtanították számukra a készülék használatát, és tudatában vannak a készülékkel kapcsolatos veszélyeknek.
- Gyermekek nem játszhatnak a készülékkel.
- Felügyelet nélküli gyermekek nem végezhetik a tisztítási és karbantartási műveleteket.
- Ne használja a készüléket, ha rendellenességet mutat. Ne próbálja egyedül megjavítani az elektromos készüléket, forduljon erre felhatalmazott szakemberhez. Ha a tápvezeték megsérült, a gyártó, a gyártó vevőszolgálat vagy hasonló felkészültségű szakember ki kell, hogy cserélje úgy, hogy minden kockázatot el lehessen kerülni.
- A berendezést kizárólag hálózati váltóáramra csatlakoztassa, és ellenőrizze, hogy a hálózati feszültség megegyezik-e a berendezésen jelzett értékkel.
- Ne tegye a berendezést olyan helyre, ahonnan vízbe vagy más folyadékba eshet.
- Ha egy elektromos berendezés vízbe esik, ne próbálja meg kivenni.

- Ha a készüléket, mindig kapcsolja ki.
- A hajszárítót úgy használja, hogy a levegőbemeneti és kimeneti rács soha ne tömődjön el.
- Ha a készülék tápvezetéke megsérül, a veszélyek elkerülése érdekében azt a gyártó, a felhatalmazott Vevőszolgálat vagy egy műszaki szakember kell, hogy kicserélje.
- A hangnyomás szintje a professzionális használatra szolgáló hajszárító esetében alacsonyabb, mint 70 dB(A).

SZERELÉSI ÚTMUTATÓ

Fali tartó hajszárítóhoz, modellszámok:

**044.01 - 044.02 - 044.03 - 044.04 - 044.05
044.06**

044.01 modell (1. ábra)

Alapmodell BE-KI kapcsolóval.

044.02 modell (2. ábra)

Európai szabvány szerinti 16 A-es dugasszal és BE-KI kapcsolóval ellátott modell.

044.03 modell (3. ábra)

10 mA (*) differenciál kapcsolóval, európai szabvány szerinti 16 A-es dugasszal és BE-KI kapcsolóval rendelkező modell.

044.04 modell (4. ábra)

10 mA (*) differenciál kapcsolóval és BE-KI kapcsolóval rendelkező modell.

044.05 modell (5. ábra)

Univerzális borotvaszatlakozóval (**) és BE-KI kapcsolóval rendelkező modell.

044.06 modell (6. ábra)

10 mA (*) differenciál kapcsolóval, univerzális borotva csatlakozóval (**) és BE-KI kapcsolóval rendelkező modell.

(*) A készülék egy 10 mA differenciál kapcsolóval rendelkezik.

(**) A villanyborotva-aljzatot egy biztonsági transzformátor választja el az elektromos hálózattól, és egy védőegység akadályozza meg a 20 VA feletti teljesítményű készülékek használatát.

A fali tartó felszerelése

Ezt a munkát csak szakképzett villanyszerelő végezheti, az adott országban érvényes biztonsági rendszabályok betartása mellett. A hajszárítót úgy kell elhelyezni, hogy azt a vezeték teljes hossza esetén se érhesse el az a személy, aki a fürdőszobát vagy a zuhanyt használja. Kétféle felszerelési mód lehetséges:

A=rögzített csatlakozással

B=mobil csatlakozással

Figyelem: az összeszerelés előtt kapcsolja ki a hálózati főkapcsolót

A módszer (rögzített csatlakozással) a 044.01 - 044.04 - 044.05 - 044.06 modelleknél

A 044.01 - 044.04 - 044.05 - 044.06 modellszámú fali tartó tápkábeli legalább 2x1,5 mm² méretűnek kell, hogy legyenek.

1. A csavart (14) meglazítva vegye le a hátsó részről a fali tartó fedelét (1).

2. Törje át a fali tartó hátlapján levő műanyagmembránt (2).
3. A (2) nyitott membránról húzza be a nyílásba a falból kilépő hálózati fővezeteket (3).
4. A mellékelt tiplik és csavarok segítségével rögzítse a fali tartó hátsó részét a falhoz.
5. Vegye le a kapcsolécet (4), az ábra szerinti módon kösse be a hálózati vezeték (3) a kapcsolécbe (4), majd tegye vissza a kapcsolécet (4).
6. A 044.01 - 044.04 - 044.05 - 044.06 modell kettős szigetelésű és nem igényel földelést.
7. A fali tartó fedelének rögzítésekor figyeljen oda a tömszelence (6) pontos illesztésére, és azt a csavarral (14) rögzítse.
8. Használja a hálózati kapcsolót. A hajszárító használatra kész állapotban van.

B módszer (mobil csatlakozással) a 044.01 - 044.04 - 044.05 - 044.06 modelleknél

A 044.01 - 044.04 - 044.05 - 044.06 tartók tápkábele H05VV-F 2x1,5 mm² típusú kell, hogy legyen.

1. A csavart (14) meglazítva vegye le a hátsó részről a fali tartó fedelét (1).
2. A második vezeték tartó beillesztése céljából törje át a fali tartó baloldaliának alsó szélén található műanyagmembránt (8).
3. A mellékelt tiplik és csavarok segítségével rögzítse a fali tartó hátsó részét a falhoz.
4. Távolítsa el a szigetelést a hálózati vezetékekről (13), illessze be a vezeték tartót (11), vegye le a kapcsolécet (9), kösse be a hálózati vezeték (13) a kapcsolécbe (9), majd tegye vissza a kapcsolécet (9). Az ábra szerinti módon pontosan helyezze el a vezeték lecsupaszított részét. Rögzítse a vezeték tartót (10) az erre a célra szolgáló csavarokkal. Figyelem: Ez a készülék kettős szigetelésű, és nem igényel földelést.
5. Tegye a vezeték tartót (6 és 11) a megfelelő helyre.
6. Tegye fel a fali tartó fedelét, de közben ügyeljen a vezeték tartó (6 és 11) pontos elhelyezésére.
7. Rögzítse a fedelet a csavarral (14).
8. Használja a hálózati kapcsolót. A hajszárító használatra kész állapotban van.

C módszer (mobil bekötés) a 044.02 044.03 modelleknél

Lásd B módszer: egyetlen változat:

- A 044.02 - 044.03 tartók tápvezetékeinek H05VV-F 3G x 2,5 mm² típusúnak kell lennie, és csatlakoznia kell a hárompólusú sorkapcsolóhoz (7).

HASZNÁLATI UTASÍTÁS

Átkapcsolás

A fali tartó kapcsolója (7. ábra, 1)

a tartóba helyezett készülék = kikapcsolva

a tartón kívüli található készülék = bekapcsolva

Differenciál kapcsoló (csak a 044.03 044.04 - 044.06 modelleknél)

A differenciál kapcsoló (9. és 10. ábra), a csatlakozó elektromos rendszer hibája esetén megszakítja és leválasztja az áramellátást a tartónál és a hajszerítőnél. (9. ábra)

A hiba ellenőrzése és megszüntetése után a tápellátás visszaállításához elég a kapcsolót (1) „I” helyzetbe állítani (10. ábra, 1).

FIGYELEM: Ha nem sikerül a kapcsoló újraeléste, hívjon egy képzett szakembert a készülék ellenőrzésének elvégzésére.

Hajszerítők, modellszámok: 533.03 533.03/I - 533.05 - 533.05/I - 542.05 542.06 - 542.07 - 542.10 - 542.14

A hajszerítő gombja: ON = be/ki (a készülék működtetéséhez lenyomva kell tartani)

Választókapcsoló Cool = (minimális teljesítmény)
1 = (közepes teljesítmény)
2 = (maximális teljesítmény)

Hajszerítők, modellszámok: 533.04 533.06

Megszakító gombja = be / ki (a készülék működtetéséhez lenyomva kell tartani)

Hajszerítők, modellszámok: 561.02 561.17 - 561.20 - 561.22 - 561.23

A hajszerítő gombja ON= be/ki (a készülék működtetéséhez lenyomva kell tartani)

Bal oldali választókapcsoló 0= kikapcsolva
1= Mérsékelt légáramlás
2= Erős légáramlás

Jobb oldali választókapcsoló Cool= Alacsony hőmérséklet
1= Közepes hőmérséklet
2= Magas hőmérséklet

Hajszerítők, modellszámok 586.09 - 586.09/I - 586.10 - 586.10/I - 586.11 - 586.14 - 586.14/I

A hajszerítő gombja ON = be/ki (a készülék működtetéséhez lenyomva kell tartani)

Légáramlás 0 = Kikapcsolva
1 = Gyenge légáramlás
2 = Erős légáramlás

Hőmérséklet 1 = Langyos levegő
2 = Meleg levegő
3 = Nagyon meleg levegő

KARBANTARTÁS

A készülék nem igényel különösebb gondozást. Vízzel megnedvesített ruhával tisztítsa a készüléket.

FIGYELEM: Szigorúan tilos mosószerrel, oldószerrel, alkohollal vagy egyéb vegyszerrel tisztítani a hajszerítőt. Ha szükséges, a levegőbemeneti rácsot ecsettel vagy porszívóval tisztítsa.

Fontos

Ez a berendezés megfelel az elektromos berendezésekre vonatkozó biztonsági előírásoknak. A hajszerítő biztonsági termosztáttal van ellátva. Túlmelegedés esetén automatikusan leáll. Egy rövid idő elteltével újra működésbe lép. Használat előtt mindig ellenőrizze, hogy a berendezés alsó részén lévő levegő bemeneti rácsok tökéletesen tiszták-e.

FONTOS

A jelen kiadványban felsorolt egyik hajszerítő SEM alkalmas gyakran látogatott vagy alacsony látogatottságú közintézményekben, sporttelepeken, wellness/fitness központokban, klubokban, gyógyfürdőkben stb. történő felszerelésre és használatra.

Kizárólag szállodák, panziók, lakások szobáiban és fürdőszobáiban, valamint hajókabínokban történő felszerelésre és használatra alkalmasak.

A készülék megfelel a 2014/30/EU, 2014/35/EU, 2011/65/EC, 2015/863/EU, 2009/125/EC irányelveknek és az (EC) 1275/2008 rendeletnek.

Garanciális feltételek

A VALERA cég az ön által vásárolt készülékre az alábbi feltételek szerint vállal garanciát:

- A készülékre vonatkozó garanciális feltételeket az abban az országban működő értékesítési partnerünk határozza meg, ahol a készülék vásárlása történt. Svájcban és az Európai Unió országaiban a garancia időtartama 24 hónap, ha a végső vásárló magánszemély (háztartási használat), és 12 hónap, ha a végső vásárló társaság, vállalat vagy szakmai felhasználó (professzionális használat). A garancia időtartama a vásárlás dátumától kezdődik, melyet az eladó jelen garancialevél előírás szerinti költésével és lepecsételésével vagy a kereskedelmi számla kiállításával igazol.
- Garancia csak jelen garancialevél vagy a kereskedelmi számla kibocsátásával érvényesíthető.
- A garancia a garancia időtartama alatt előadódó összes olyan meghibásodás kijavítására vonatkozik, amelyek oka bizonyítottan anyag vagy gyártási hiba volt. A hibák megszüntetése a készülék megjavításával vagy kicserélésével történik. A garancia nem terjed ki az elektromos hálózatba történő helytelen csatlakoztatásból, a nem rendeltetésszerű használatból, törésből, normális elhasználódásból és a Használati Utasításban foglaltak figyelmen kívül hagyásából eredő meghibásodásokra.
- Az összes egyéb igényre, beleértve a készülékben kívüli esetleges sérüléseket is, a garancia nem terjed ki, kivéve, ha erre a gyártónak joglag kötelezettsége van.
- A garanciális javítás elvégzése ingyenes, és nem befolyásolja a garancia lejáratának időpontját.
- A garancia érvényét veszti, ha a javításokat erre fel nem jogosított személyek végzik.

Meghibásodás esetén kérjük, megfelelően csomagolja be a készüléket, és az előírásnak megfelelően dátummal ellátott és lepecsételt garancialevéllel együtt szállítsa be valamelyik Valera Szerviz Központba, vagy adja át az eladó szervnek, aki elküldi a hivatalos importőrnek a garanciális javítás végrehajtásához.



A termékben vagy a csomagoláson található  szimbólum azt jelzi, hogy a termék nem kezelhető háztartási hulladékként. Ehelyett a terméket el kell szállítani az elektromos és elektronikai készülékek újrahasznosítására szakosodott megfelelő begyűjtő helyre. Azzal, hogy gondoskodik ezen termék helyes hulladékba helyezéséről, segít megelőzni azokat a környezeti és az emberi egészségre gyakorolt potenciális kedvezőtlen következményeket, amelyekkel ellenkező esetben a termék nem megfelelő hulladékkezelése okozhatna. Ha részletesebb tájékoztatásra van szüksége a termék újrahasznosítására vonatkozóan, kérjük, lépjen kapcsolatba a helyi önkormányzattal, a háztartási hulladékok kezelését végző szolgáltattal vagy azzal a bolttal, ahol a terméket vásárolta.

A VALERA név a Ligo Electric S.A. Svájc bejegyzett védjegye.

NÁVOD K MONTÁŽI A POUŽITÍ - Originální návod

Pozorně si přečtěte tento návod k použití. K dispozici také na www.valera.com

BEZPEČNOSTNÍ POKYNY

- **Důležité:** pro zvýšení bezpečnosti doporučujeme, aby hodnota chrániče instalovaného v elektrickém rozvodu nebyla větší než 30 mA. Pro další informace kontaktujte kvalifikovaného elektrikáře.
- Ověřte, zda je v elektrické instalaci zapojeno zařízení, které zajistí odpojení všech pólů od elektrické sítě v situaci kategorie přepětí III.
- Před použitím přístroje se ujistěte, že je dokonale suchý.
-  **POZOR:** Tento přístroj nepoužívejte v blízkosti vany, umyvadla nebo jiných nádob s vodou.
- Tento vysoušeč vlasů, vzhledem k maximálnímu prodloužení části, která se drží v ruce, musí být umístěn v dostatečné vzdálenosti od osob, které používají vanu, sprchu nebo umyvadlo.
- Tento přístroj smí používat děti od 8 let věku a osoby s omezenými fyzickými, smyslovými nebo duševními schopnostmi nebo nedostatkem zkušeností a znalostí, pokud jsou pod vhodným dohledem nebo pokud byli poučeni o bezpečném používání tohoto přístroje a pokud si uvědomují související nebezpečí.
- Děti si nesmí s přístrojem hrát.
- Čištění a údržba se nesmí svěřit dětem bez dozoru.
- Přístroj nepoužívejte, pokud vykazuje závady. Nesnažte se elektrický přístroj opravovat sami, obraťte se vždy na oprávněnou opravnu. Pokud je přívodní kabel poškozený, musí jej vyměnit výrobce nebo jeho oprávněné servisní středisko nebo osoba s obdobnou kvalifikací tak, aby se předešlo jakémukoli riziku.
- Přístroj připojujte pouze k síti střídavého proudu a ujistěte se, že napětí v síti odpovídá hodnotě uvedené na přístroji.
- Přístroj neodkládejte na místa, odkud by mohl spadnout do vody či jiné kapaliny.
- Nesnažte se opravit elektrický přístroj, který spadl do vody
- Když přístroj odkládáte, vždy jej vypněte.
- Vysoušeč používejte tak, aby mřížky pro vstup a výstup vzduchu nikdy nebyly ucpané.

- Pokud dojde k poškození přívodního kabelu, musí jej vyměnit pouze výrobce, oprávněné servisní středisko nebo kvalifikovaný technik, aby se vyloučila nebezpečí.
- Hladina akustického tlaku u vysoušečů vlasů pro profesionální použití je nižší než 70 dB(A).

POKYNY PRO MONTÁŽ

Nástěnný držák pro vysoušeč vlasů modely 044.01 - 044.02 - 044.03 - 044.04 044.05 - 044.06

Model 044.01 (Obr. 1)

Model 044.01 (Obr. 1)

Model 044.02 (Obr. 2)

Model se standardní evropskou zásuvkou 16 A a vypínačem ON-OFF.

Model 044.03 (Obr. 3)

Model s proudovým chráničem 10 mA (*), se standardní evropskou zásuvkou 16 A a vypínačem ON-OFF.

Model 044.04 (Obr. 4)

Model s proudovým chráničem 10 mA (*) a vypínačem ON-OFF.

Model 044.05 (Obr. 5)

Model s univerzální zásuvkou pro holicí strojek (**) a s vypínačem ON-OFF.

Model 044.06 (Obr. 6)

Model s proudovým chráničem 10 mA (*), s univerzální zásuvkou pro holicí strojek (**) a vypínačem ON-OFF.

(*) Přístroj je vybaven diferenciálním spínačem 10 mA.

(**) Bezpečnostní transformátor izoluje zásuvku holicího strojku od elektrické sítě a ochrana brání použití přístrojů s výkonem vyšším než 20 VA.

Instalace nástěnného držáku

Tuto práci smí provádět pouze kvalifikovaný elektrikář v souladu s platnými bezpečnostními normami. Vysoušeč vlasů nesmí být v dosahu osoby, která se koupe ve vaně nebo sprchuje, ani v případě maximálního natažení kabelu.

Existují dva způsoby instalace:

- A = s pevným připojením**
- B = s mobilním připojením**

Upozornění: před montáží vypněte hlavní vypínač sítě

Způsob A (s pevným připojením) pro modely 044.01 - 044.04 - 044.05 - 044.06

Napájecí kabely pro nástěnný držák model 044.01 - 044.04 - 044.05 - 044.06 musí mít 2x1,5 mm².

1. Sejměte zadní stranu krytu (1) nástěnného držáku povolením šroubu (14).
2. Prorazte plastovou membránu (2), která je v zadní části nástěnného držáku.
3. Hlavní přívodní kabel, který vystupuje ze zdi (3), zasuňte otvorem v místě otevřené membrány (2).

4. Zadní část nástěnného držáku připevněte na stěnu s použitím přiložených hmoždinek a šroubů.
5. Odstraňte svorku (4), připojte napájecí kabel (3) ke svorce (4) jako na obrázku a svorku (4) opět vraťte zpět.
6. Modely 044.01 - 044.04 - 044.05 - 044.06 jsou vybaveny dvojitou izolací a nevyžadují uzemnění.
7. Nasadte kryt nástěnného držáku a dávejte pozor, abyste přesně umístili kabelové průchodky (6) a připevněte jej šroubem (14).
8. Zapněte síťový vypínač. Vysoušeč vlasů je připraven k použití.

Metoda B (s mobilním připojením) pro modely 044.01 - 044.04 - 044.05 - 044.06

Napájecí kabel pro držák 044.01 - 044.04 - 044.05 - 044.06 musí být typu H05VV-F 2x1,5 mm².

1. Sejměte zadní stranu krytu (1) nástěnného držáku povolením šroubu (14).
2. Prorazte plastovou membránu (8), která je umístěná v dolním okraji levé části nástěnného držáku, a zasuňte druhou kabelovou průchodku (14).
3. Zadní část nástěnného držáku připevněte na stěnu s použitím přiložených hmoždinek a šroubů.
4. Stáhněte izolaci kabelu pro připojení k napájecí síti (13), vložte kabelovou průchodku (11), odstraňte svorku (9), připojte kabel (13) ke svorce (9) a znovu umístěte svorku (9). Obnaženou část kabelu umístěte přesně jako na obrázku. Kabelovou svorku (10) připevněte příslušnými šrouby. Pozor: tento přístroj je vybaven dvojitou izolací a není vybaven uzemněním.
5. Umístěte kabelové průchodky (6) a (11) do jejich uložení.
6. Nasadte kryt nástěnného držáku a dávejte pozor, abyste přesně umístili kabelové průchodky (6) a (11).
7. Kryt připevněte šroubem (14).
8. Zapněte síťový vypínač. Vysoušeč vlasů je připraven k použití.

Metoda C (s mobilním připojením) pro modely 044.02 - 044.03

Viz metodu B: jediná změna:

Napájecí kabel pro držák 044.02 - 044.03 musí být typu H05VV-F 3G x 2,5 mm² a musí být připojený na třífázovou svorku (7)

NÁVOD K POUŽITÍ

Zapínání

Vypínač nástěnného držáku (Obr. 7, 1) přístroj zasunutý do držáku = vypnutý
přístroj mimo držák = zapnutý

Diferenciální spínač (pouze pro mod. 044.03 - 044.04 - 044.06)

Diferenciální spínač (Obr. 9 a 10), v případě závady na elektrickém obvodu, ke kterému je připojený, zasáhne a vypne elektrický napájení držáku a vysoušeče vlasů. (Obr. 9)

Po kontrole a odstranění závady stačí pro obnovení napájení zapnout spínač (1) zase do polohy "I" (Obr. 10, 1).

POZOR: Pokud nelze spínač znovu zapnout, přivzte kvalifikovaného technika pro kontrolu přístroje.

Vysoušeč vlasů mod. 533.03 - 533.03/1 533.05 - 533.05/1 - 542.05 - 542.06 542.07 - 542.10 - 542.14

Tlačítko na vysoušeči vlasů: ON= zapnuto/vypnuto (pro činnost přístroje držte stále stisknuté)

Spínač Cool= (minimální výkon)
1= (průměrný výkon)
2= (maximální výkon)

Vysoušeč vlasů mod. 533.04 - 533.06

Tlačítko vypínače = zapnuto/vypnuto (pro činnost přístroje držte stále stisknuté)

Vysoušeč vlasů mod. 561.02 - 561.17 561.20 - 561.22 - 561.23

Tlačítko na vysoušeči vlasů ON = zapnuto/vypnuto (pro činnost přístroje držte stále stisknuté)

Levný spínač 0 = vypnuto
1 = průměrný průtok vzduchu
2 = silný průtok vzduchu

Pravý spínač Cool = nízká teplota
1= průměrná teplota
2= vysoká teplota

Vysoušeč vlasů mod. 586.09 - 586.09/1 586.10 - 586.10/1 - 586.11 - 586.14 - 586.14/1

Tlačítko na vysoušeči vlasů ON = zapnuto/vypnuto (pro činnost přístroje držte stále stisknuté)

Proud vzduchu 0 = vypnutý
1 = Slabý proud vzduchu
2 = Silný proud vzduchu

Teplota 1 = Teplý vzduch
2 = Horký vzduch
3 = Velmi horký vzduch

ÚDRŽBA

Přístroj nevyžaduje žádnou zvláštní péči. Zařízení čistíte měkkou utěrkou navlhčenou ve vodě.

POZOR: Je přísně zakázáno čistit vysoušeč vlasů čistícími prostředky, rozpouštědly, alkoholem či jinými chemickými výrobky. Pokud je to nutné, vyčistíte mřížku na vstupu vzduchu štětcem nebo vysavačem.

Důležité upozornění

Tento vysoušeč vlasů odpovídá bezpečnostním předpisům pro elektrické přístroje. Tento vysoušeč vlasů je vybaven bezpečnostním termostatem. V případě přehřátí se automaticky vypne. Po krátké době pokračuje v činnosti. Před každým použitím zkontrolujte, zda mřížky přístroje pro vstup a výstup vzduchu jsou čisté.

DŮLEŽITÉ UPOZORNĚNÍ

Všechny vysoušeče vlasů uvedené v tomto návodu k obsluze **NEJSOU** vhodné k instalaci a používání ve veřejných zařízeních, tělocvičnách, wellness/fitness, klubech, lázních atd. s vysokou nebo nízkou četností používání.

Jsou vhodné pouze k instalaci a používání v pokojích/koupelnách hotelů, penzionů, bytů a kajut lodí.

Tento přístroj je v souladu s evropskými směrnici 2014/30/EU, 2014/35/EU, 2011/65/EC, 2015/863/EU, 2009/125/EC a s nařízením EC č. 1275/2008.

Záruka

Záruční podmínky značky VALERA:

1. Záruka vztahující se na tento spotřebič je stanovena naším zástupcem v zemi prodeje. Ve Švýcarsku a v zemích Evropské unie je záruční doba v trvání 24 měsíců, pokud je konečným kupujícím soukromá osoba (domácí použití), a 12 měsíců, pokud konečným kupujícím je společnost nebo firma nebo živnostník (profesionální použití). Záruční doba začíná běžet od data nabytí spotřebiče koupí, jak je uvedeno na záručním listu (popř. účtence) nebo fakturu a potvrzeném razítkem prodejce.
 2. Záruka je uplatnitelná oproti předložení záručního listu (popř. účtence) nebo faktury.
 3. Záruka se vztahuje na odstranění závad, vyplývajících z prokazatelných chyb materiálu nebo zpracování, vzniklých v průběhu záruční doby. Odstranění závad bude provedeno jejich opravou, popř. výměnou za bezvadné zboží. Záruka se nevztahuje na jakékoliv poškození vzniklé v důsledku nesprávného připojení ke zdroji energie, nevhodného použití, rozbití, běžného opotřebení a nerespektování instrukcí v návodu k použití.
 4. Veškeré další reklamace, včetně eventuálního zevnějšího poškození přístroje, jsou vyloučeny, pokud náš závazek není právně vymahatelný.
 5. Záruční servis je zdarma; neovlivňuje datum vypršení záruky.
 6. Záruka se stává bezpředmětnou, pokud oprava přístroje byla provedena neautorizovaným servisem.
- V případě zjištění závady vraťte zabaleny přístroj společně se záručním listem s řádně uvedeným datem a razítkem servisnímu centru značky Valera nebo prodejci, který jej zašle na servisní centrum oficiálního dovozce.



Symbol  na výrobku nebo jeho balení udává, že tento výrobek nepatří do domácího odpadu. Je nutné jej odvézt do sběrného místa pro recyklaci elektrického a elektronického zařízení. Zajištěním správné likvidace tohoto výrobku pomůžete zabránit negativním důsledkům pro životní prostředí a lidské zdraví, které by jinak byly způsobeny nevhodnou likvidací tohoto výrobku. Podrobnější informace o recyklaci tohoto výrobku zjistíte u příslušného místního úřadu, služby pro likvidaci domovního odpadu nebo v obchodě, kde jste výrobek zakoupili.

VALERA registrovaná obchodní značka
společnosti Ligo Electric S.A. – Switzerland

INSTRUCȚIUNI DE MONTARE ȘI DE UTILIZARE - Instrucțiunile originale

Citiți cu atenție aceste instrucțiuni. Disponibile și pe site-ul <http://www.valera.com/>

PRECAUȚII DE SIGURANȚĂ

- Important: pentru a garanta o protecție suplimentară, este recomandat ca un întrerupător diferențial cu un curent de intervenție nu mai mare de 30 mA să fie instalat în sistemul electric cu care e alimentat aparatul. Pentru mai multe informații consultați un electrician.
- Verificați ca în instalația electrică să fie introdus un dispozitiv care să asigure deconectarea omipolară de la rețeaua electrică în condițiile prevăzute de categoria de supratensiune III.
- Asigurați-vă că aparatul este perfect uscat înainte de a-l folosi.
-  **ATENȚIE:** nu utilizați acest aparat în apropierea căzilor, a chiuvetelor sau a altor recipiente care conțin apă.
- Ținând cont de dimensiunile maxime ale părții care trebuie ținută în mână, acest uscător de păr trebuie să fie instalat astfel încât să nu fie la îndemâna unei persoane care folosește cada sau dușul.
- Acest aparat poate fi utilizat de copii începând cu vârsta de 8 ani și de persoane cu capacități fizice, senzoriale sau mentale reduse, sau de persoane lipsite de experiență și de cunoștințe, dacă acestea sunt supravegheate în mod corespunzător sau dacă au fost instruite în legătură cu utilizarea aparatului în mod sigur și dacă înțeleg care sunt pericolele legate de acesta.
- Copiii nu trebuie să se joace cu aparatul.
- Operațiile de curățare și de întreținere nu trebuie să fie efectuate de copii nesupravegheați.
- Nu folosiți aparatul dacă nu funcționează corect. Nu încercați să reparați defecțiunile, duceți aparatul la un service. Dacă este deteriorat cablul de alimentare, trebuie să fie înlocuit de către producător sau de serviciul său de asistență tehnică, sau oricum de către o persoană cu o calificare similară, astfel încât să se evite orice risc.
- Conectați aparatul numai la o sursă de curent alternativ și verificați ca sursa de curent să corespundă cu numărul de V indicat pe aparat.
- Nu introduceți aparatul în apă sau alte lichide.
- Nu așezați aparatul într-un loc de unde poate cădea în apă sau alte lichide.
- Nu încercați să scoateți niciun aparat electric căzut în apă.

- După folosire opriți aparatul și scoateți-l din priză. Nu trageți de cablu la scoaterea din priză.
- Permiteți aparatului să se răcească după folosire și nu înfașurați cablul în jurul lui.
- Nivelul de presiune acustică pentru uscătoarele de păr pentru uz comercial este mai mic de 70 dB(A).

INSTRUCȚIUNI DE INSTALARE

Suport de perete uscător de păr mod. 044.01 - 044.02 - 044.03 - 044.04 044.05 - 044.06

Modelul 044.01 (Fig. 1)

Model de bază, cu întrerupător Pornit-Oprit.

Modelul 044.02 (Fig. 2)

Model cu priză standard europeană de 16 A și cu întrerupător Pornit-Oprit.

Modelul 044.03 (Fig. 3)

Model cu întrerupător diferențial de 10 mA (*) și priză standard europeană de 16 A și întrerupător Pornit-Oprit.

Modelul 044.04 (Fig. 4)

Model cu întrerupător diferențial de 10 mA (*) și cu întrerupător Pornit-Oprit.

Modelul 044.05 (Fig. 5)

Model cu priză universală pentru aparat de ras (**) și cu întrerupător Pornit-Oprit.

Modelul 044.06 (Fig. 6)

Model cu întrerupător diferențial de 10 mA (*), priză universală pentru aparat de ras (**) și întrerupător Pornit-Oprit.

(*) Aparatul este dotat cu un întrerupător diferențial de 10 mA.

(**) Un transformator de siguranță izolează priza aparatului de ras de rețeaua electrică și un dispozitiv de protecție împiedică utilizarea aparatelor cu o putere mai mare de 20 VA.

Montarea suportului

Acest lucru trebuie făcut de un electrician calificat. Când cordonul este întins la maxim uscătorul nu trebuie folosit de o persoană ce folosește baia sau dușul.

Suportul de perete poate fi instalat în două moduri:

- A = cu conexiune fixă**
- B = cu conexiune mobilă**

Atenție înainte de a instala aparatul opriți sursa principală decurent

Metoda A (cu conexiune fixă) pentru suport mod. 044.01 - 044.04 - 044.05 044.06

Cablurile de alimentare pentru suportul de perete mod. 044.01 - 044.04 - 044.05 - 044.06 trebuie să fie de 2x1,5 mm².

1. Separați capacul suportului de perete de la placa din spate prin de șurubare (14).

2. Desprindeți capacul de ieșire pentru cabluri aflat în spatele suportului de perete.
3. Alimentați cablul principal de furnizare (3) care ia să din perete în gaura din spatele plăcii care rămâne după ce desprindeți capacul de ieșire pentru cablu (2).
4. Fixați placa din spate a aparatului pe perete folosind ștecările și șuruburile prevăzute.
5. Desprindeți conectorul final (4), conectați cablul principal de aprovizionare (3) la conectorul final (4), ca în desen, și apoi montați la loc conectorul final (4).
6. Modelele 044.01 - 044.04 - 044.05 - 044.06 unt dublu izolate și nu este prevăzută împământare.
7. Fixați capacul din față al suportului având grijă să plasați corect cablurile (6). Prindeți capacul cu șuruburi (14).
8. Porniți sursa principală de curent. Uscătorul este gata să fie folosit.

Metoda B (cu conexiune mobilă) doar pentru modelele 044.01 - 044.04 - 044.05 044.06

Cablul de alimentare pentru suporturile 044.01 - 044.04 - 044.05 044.06 trebuie să fie de tipul H05VV-F 2x1,5 mm².

1. Separați capacul suportului de perete de la placa din spate prin de șurubare (14).
2. Desprindeți capacul de ieșire pentru cabluri (8) aflat la baza suportului pentru a alina enta cablul secund (11).
3. Fixați placa din spate a aparatului pe perete folosind ștecările și șuruburile prevăzute.
4. Dezgoliți cablul de conectare la rețeaua de alimentare (13), introduceți presetupa (11), scoateți borna (9), conectați cablul (13) la borna (9) și puneți la loc borna (9). Poziționați cu grijă partea dezgolită a cablului așa cum se arată în ilustrație. Fixați presetupa (10) cu șuruburile corespunzătoare. Atenție: acest aparat este dotat cu izolare dublă și nu este prevăzut cu împământare.
5. Localizați cablurile (6) și (11) în crăpătura aflată la baza din spatele plăcii.
6. Fixați capacul din față al suportului având grijă să plasați corect cablurile (6) și (11).
7. Prindeți capacul cu șuruburi (14).
8. Porniți sursa principală de curent. Uscătorul este gata să fie folosit.

Metoda C (cu racordare mobilă) pentru modelele 044.02 - 044.03

Vezi Metoda B: variantă unică:

- Cablul de alimentare pentru suporturile 044.02 - 044.03 trebuie să fie de tip H05VV-F 3G x 2,5 mm² și trebuie să fie conectat la borna tripolară (7).

INSTRUCȚIUNI DE UTILIZARE

Comutarea

- Întrerupătorul suportului din perete (Fig. 7, 1) aparat introdus în suport = oprit
- aparat scos din suport = pornit

Înterupător diferențial (numai pentru Mod. 044.03, 044.04, 044.06)

Înterupătorul diferențial (Fig. 9 e 10), în caz de defecțiune în circuitul electric în care este conectat, se declanșează și întrerupe alimentarea cu curent a suportului și a uscătorului de păr. (Fig. 9) După ce ați verificat și ați înlăturat defecțiunea, pentru a relua alimentarea este suficient să reduceți întrerupătorul (1) în poziția "I" (Fig. 10, 1).

ATENȚIE: Dacă nu este posibil să reinițializați întrerupătorul, chemați un tehnician calificat pentru a verifica aparatul.

Uscător de păr mod. 533.03 - 533.03/I 533.05 - 533.05/I - 542.05 - 542.06 542.07 - 542.10 - 542.14

Buton albastru On = On/Off (Trebuie ținut apăsat pentru ca aparatul să funcționeze)

Poziția Cool = (putere mică)
1 = (putere medie)
2 = (putere mare)

Uscător de păr mod. 533.04 - 533.06

Buton gri = On / Off (Trebuie ținut apăsat pentru ca aparatul să funcționeze)

Uscător de păr mod. 561.02 - 561.17 561.20 - 561.22 - 561.23

Buton On = On/Off (Trebuie ținut apăsat pentru ca aparatul să funcționeze).

Poziția din stânga 0 = Off
1 = putere mică a aerului
2 = putere mare a aerului

Poziția din dreapta Cool = temperatura mică
1 = putere medie
2 = putere mare

Uscător de păr Mod. 586.09 - 586.09/I 586.10 - 586.10/I - 586.11 - 586.14 - 586.14/I

Butonul uscătorului de păr ON (Pornit) = pornit/oprit (țineți-l apăsat pentru a pune în funcțiune aparatul)

Fluxul de aer 0 = Oprit
1 = Flux de aer redus
2 = Flux de aer puternic

Temperatură 1 = Aer cald
2 = Aer cald
3 = Aer fierbinte

ÎNGRIJIRE

Aparatul nu necesită o îngrijire specială doar să fie curățat cu o lavetă și când este necesar curățați grătarele de intrare și ieșire a aerului.

Curățați aparatul cu o cârpă umezită cu apă.

ATENȚIE: Este absolut interzis să se curețe uscătorul de păr cu detergenți, solvenți, alcool și diferite alte produse chimice.

Important

Acest uscător de păr este în conformitate cu regulile de siguranță privind aparatele electrice. Acest uscător de păr are sistem de decuplare în caz de supraîncălzire. El se va reseta după ce a fost lăsat câteva minute să se răcească, dar verificați grătarele de intrare și ieșire pentru aer înainte de a-l folosi.

IMPORTANT

Toate uscătoarele de păr enumerate în aceste reguli de utilizare NU sunt adecvate pentru instalarea și utilizarea în instituții publice, săli de sport, wellness/fitness, cluburi, centre de înfrumusețare etc. frecventate de un număr mare sau mic de persoane.

Sunt adecvate numai pentru instalarea și utilizarea în camere/băi private din hoteluri, pensiuni, locuințe și în cabinetele navelor.

Acest aparat este conform cu Directivele europene 2014/30/EU, 2014/35/EU, 2011/65/EC, 2015/863/EU, 2009/125/EC și cu regulamentul (EC) Nr. 1275/2008.

GARANȚIE

VALERA garantează produsul pe care l-ați cumpărat în următoarele condiții:

1. Sunt valabile condițiile de garanție stabilite de dealerul nostru oficial în țara de cumpărare.
În Elveția și în țările din Uniunea Europeană, perioada de garanție este de 24 de luni în cazul în care cumpărătorul final este o persoană fizică (uz casnic) și de 12 luni în cazul în care cumpărătorul final este o societate sau o întreprindere sau un profesionist (uz profesional). Perioada de garanție începe de la data de cumpărare a aparatului. Ca dată de cumpărare este considerată data care rezultă din prezentul certificat de garanție, completat în mod corect și ștampilat de vânzător, sau din documentul de cumpărare.
2. Garanția este aplicabilă doar în prezența certificatului de garanție sau a facturii de vânzare.
3. Garanția acoperă eliminarea defectelor apărute în perioada de garanție provenite de la problemele materialului sau vina producătorului. Eliminarea defecțiunilor va fi făcută fie prin repararea aparatului, fie prin înlocuirea lui. Garanția nu este valabilă în cazul conectării aparatului la o sursă improprie de curent, folosire incorectă, trântire sau nerespectarea instrucțiunilor de folosire.
4. Orice alte plângeri, fie ele de natură exterioră aparatului sunt excluse, doar dacă este din vîng noastră.
5. Serviceul nu afectează termenul de expirare al garanției.
6. Garanția devine invalidă dacă reparațiile sunt făcute de un service neautorizat.



Simbolul  de pe produs sau de pe ambalaj indică faptul că produsul nu trebuie aruncat împreună cu gunoii menajer. Trebuie predat la punctul de colectare corespunzător pentru reciclarea echipamentelor electrice și electronice. Asigurându-vă că ați eliminat corect produsul, ajutați la evitarea potențialelor consecințe negative pentru mediul înconjurător și pentru sănătatea persoanelor, consecințe care ar putea deriva din aruncarea necorespunzătoare a acestui produs. Pentru mai multe informații detaliate despre reciclarea acestui produs, vă rugăm să contactați biroul local, serviciul pentru eliminarea deșeurilor sau magazinul de la care l-ați achiziționat.

VALERA este marcă înregistrată de Ligo Electric S.A. - Elveția

INSTRUKCJE OBSŁUGI I MONTAŻU - Oryginalna instrukcja

Uważnie zapoznać się z niniejszą instrukcją obsługi.

Dostępne także na stronie www.valera.com

OSTRZEŻENIA BEZPIECZEŃSTWA

- Ważne: aby zapewnić dodatkową ochronę, w instalacji elektrycznej zasilającej urządzenie zaleca się montaż wyłącznika różnicowoprądowego o prądzie zasilania nieprzekraczającym 30 mA. Po dodatkowe informacje należy zwrócić się do kompetentnego elektryka.
- Sprawdzić, czy w instalacji elektrycznej przewidziano wyłącznik, które zapewni jej całkowite odłączenie w warunkach przepięcia kategorii III.
- Upewnić się, że urządzenie jest całkowicie suche przed jego użyciem.
-  **UWAGA:** Nie używać urządzenia w pobliżu wanien, umywalk lub innych zbiorników napełnionych wodą.
- Z uwagi na maksymalną rozciągliwość rączki suszarka ta powinna być zamontowana z dala od wanny lub kabiny prysznicowej.
- Urządzenie może być obsługiwane przez dzieci w wieku powyżej 8 lat oraz przez osoby o ograniczonej sprawności fizycznej, sensorycznej lub umysłowej, bądź nieposiadające doświadczenia i umiejętności, jeżeli znajdują się one pod odpowiednim nadzorem lub zostały poinstruowane w zakresie bezpiecznej obsługi urządzenia i są świadome związanych z nią zagrożeń.
- Pilnować, aby dzieci nie bawiły się urządzeniem.
- Czyszczenie i konserwacja nie mogą być wykonywane przez dzieci pozostające bez odpowiedniego nadzoru.
- Nie używać urządzenia, jeśli pojawią się nieprawidłowości w jego funkcjonowaniu. Nie próbować naprawiać urządzenia elektrycznego na własną rękę, lecz zwrócić się do wykwalifikowanego technika. Jeżeli przewód zasilający jest uszkodzony, ze względów bezpieczeństwa należy zlecić jego wymianę producentowi, autoryzowanemu serwisowi lub osobie o podobnych kwalifikacjach.
- Urządzenie należy podłączyć tylko do prądu zmiennego i należy sprawdzić, czy napięcie sieciowe odpowiada oznakowaniu na urządzeniu.
- Nie stawiać nigdy urządzenia w miejscu, w którym mogłoby wpaść do wody lub innej cieczy.
- Nie próbować nigdy wyciągnąć urządzenia, które przypadkowo wpadło do wody.
- Odkładając urządzenie należy je zawsze uprzednio wyłączyć.
- Korzystać z suszarki do włosów w taki sposób, aby nie blokować kratki wlotowej ani otworów wylotowych powietrza.

- Jeśli kabel zasilający urządzenia uległby zniszczeniu, celem uniknięcia zagrożenia, musi on zostać wymieniony przez producenta, upoważniony Serwis Techniczny lub wykwalifikowanego technika.
- Poziom ciśnienia akustycznego dla suszarek do włosów do użytku profesjonalnego, jest niższy niż 70 dB(A).

INSTRUKCJE MONTAŻU

Uchwyt ścienny do suszarki mod. 044.01 044.02 - 044.03 - 044.04 - 044.05 - 044.06

Model 044.01 (Rys. 1)

Model podstawowy z wyłącznikiem ON-OFF.

Model 044.02 (Rys. 2)

Model z europejskim gniazdem standardowym 16A i wyłącznikiem ON-OFF.

Model 044.03 (Rys. 3)

Model z wyłącznikiem różnicowym od 10mA(*), europejskim gniazdem standardowym 16A i wyłącznikiem ON-OFF.

Model 044.04 (Rys. 4)

Model z wyłącznikiem różnicowym od 10mA(*) i wyłącznikiem ON-OFF.

Model 044.05 (Rys. 5)

Model z uniwersalnym gniazdem gólarci (**) i wyłącznikiem ON-OFF

Model 044.06 (Rys. 6)

Model z wyłącznikiem różnicowym 10mA (*), uniwersalnym gniazdem gólarci (**) i wyłącznikiem ON-OFF.

(* Urządzenie jest wyposażone w wyłącznik różnicowy 10 mA.

(**) Transformator bezpieczeństwa izoluje gniazdo gólarci od instalacji elektrycznej, a zabezpieczenie uniemożliwia korzystanie z urządzeń o mocy wyższej niż 20 VA.

Montaż uchwytu ściennego

Ta czynność musi być wykonywana wyłącznie przez wykwalifikowanego elektryka, w sposób zgodny z obowiązującymi przepisami w zakresie bezpieczeństwa. Suszarka do włosów, także po rozciągnięciu całego kabla, nie może być dostępna dla osoby używającej wannę lub prysznic.

Istnieją dwa różne sposoby montażu:

A = z podłączeniem stałym

B = z podłączeniem ruchomym

Uwaga: przed przystąpieniem do montażu, wyłączyć główny przełącznik sieci

Metoda A (z podłączeniem stałym) dla modeli 044.01 - 044.04 - 044.05 - 044.06

Przewody zasilające do wspornika ściennego, mod. 044.01 - 044.04 044.05 - 044.06 muszą być 2x1,5 mm².

- 1 Zdjąć pokrywę (1) uchwytu ściennego od tylnej strony, połączając śrubę (14).
- 2 Zerwać plastikową powłokę (2), która znajduje się w tylnej części uchwytu ściennego.

- 3 Wprowadzić główny kabel zasilający wychodzący z muru (3) w otwór znajdujący się w pobliżu otwartej powłoki (2).
- 4 Przymocować do ściany tylną część uchwytu ściennego, używając dołączonych kołków i śrub.
- 5 Zdjąć zacisk (4), podłączyć kabel zasilający (3) do zacisku (4), jak pokazano na rysunku, i umiejscowić zacisk w pozycji wyjściowej (4).
- 6 Modele 044.01 - 044.04 - 044.05 - 044.06 wyposażone są w podwójną izolację i nie wymagają uziemienia.
- 7 Nalożyć pokrywę uchwytu ściennego, uważając aby dokładnie umiejscowić obudowę przewodu (6), i umocować ją za pomocą śruby (14).
- 8 Włączyć przełącznik sieciowy. Suszarka jest gotowa do użycia.

Metoda B (z podłączeniem ruchomym) dla modeli 044.01 - 044.04 - 044.05 - 044.06

Przewód zasilający do wsporników 044.01 - 044.04 - 044.05 - 044.06 musi być typu H05VV-F 2x1,5 mm².

- 1 Zdjąć pokrywę (1) uchwytu ściennego od tylnej strony, połączając śrubę (14).
- 2 Zerwać plastikową powłokę (8), która znajduje się na dolnej krawędzi, po lewej stronie uchwytu ściennego, aby wprowadzić drugą obudowę kabla.
- 3 Przymocować do ściany tylną część uchwytu ściennego, używając dołączonych kołków i śrub.
- 4 Odizolować przewód podłączenia do sieci (13), założyć przelotkę kablową (11), usunąć zacisk (9), podłączyć przewód (13) do zacisku (9), i ponownie ustawić zacisk(9). Starannie ustawić część przewodu pozbawioną izolacji, tak jak pokazano na rysunku. Zamocować diawk kablowy (10) specjalnymi śrubami. Uwaga: to urządzenie posiada podwójną izolację i nie jest wyposażone w uziemienie.
- 5 Umieścić obudowę kabli (6) i (11) w wyznaczonym miejscu.
- 6 Nalożyć pokrywę uchwytu ściennego, uważając aby dokładnie umiejscowić obudowę kabli (6) i (11).
- 7 Zamocować pokrywę za pomocą śruby (14).
- 8 Włączyć przełącznik sieciowy. Suszarka jest gotowa do użycia.

Metoda C (z podłączeniem ruchomym) dla modeli 044.02 - 044.03

Patrz metoda B; jedyny wariant:

- Przewód zasilający dla wsporników 044.02 - 044.03 musi być typu H05VV-F 3x2,5 mm² i musi być podłączony do trójbiegunowego zacisku (7).

INSTRUKCJA

Włączenie

Wyłącznik na wsporniku naściennym (Rys. 7, 1) urządzenie włożone do wspornika = wyłączone
urządzenie poza wspornikiem = włączone

Wyłącznik różnicowy (tylko dla modelu 044.03, 044.04, 044.06)

Wyłącznik różnicowy (Rys. 9 i 10), w przypadku usterki w obwodzie elektrycznym, do którego jest podłączony, wzbudza się i przerywa zasilanie elektryczne wspornika suszarki do włosów. (Rys. 9)

Po sprawdzeniu i usunięciu usterki, w celu przywrócenia zasilania, wystarczy ustawić przełącznik (1) w pozycji "I" (rys. 10, 1).

UWAGA: Jeśli nie jest możliwe ponowne uzbrojenie wyłącznika, należy wezwać wykwalifikowanego technika, w celu sprawdzenia urządzenia.

Suszarka do włosów Mod. 533.03 533.03/I - 533.05 - 533.05/I - 542.05 542.06 - 542.07 - 542.10 - 542.14

Przycisk suszarki do włosów: ON = wyłączony/włączony (przytrzymać naciśnięty aby włączyć urządzenie)

Przełącznik Cool = (moc minimalna)
1 = (moc średnia)
2 = (moc maksymalna)

Suszarka do włosów Mod. 533.04 533.06

Przycisk przełącznika = wyłączony/włączony (przytrzymać naciśnięty aby włączyć urządzenie)

Suszarka do włosów Mod. 561.02 561.17 - 561.20 - 561.22 - 561.23

Przycisk suszarki do włosów ON = wyłączony/włączony (przytrzymać naciśnięty aby włączyć urządzenie)

Przełącznik lewy 0 = Wyłączony
1 = Średni przepływ powietrza
2 = Silny przepływ powietrza

Przełącznik prawy Cool = Temperatura niska
1 = Temperatura średnia
2 = Temperatura wysoka

Suszarka do włosów Mod. 586.09 586.09/I - 586.10 - 586.10/I - 586.11 586.14 - 586.14/I

Przycisk suszarki do włosów ON = włączony / wyłączony (aby używać urządzenia musi być trzymany wciśnięty)

Przepływ powietrza 0 = Wyłączony
1 = Lekki przepływ powietrza
2 = Mocny przepływ powietrza

Temperatura 1 = Letnie powietrze
2 = Zimne powietrze
3 = Gorące powietrze

KONSERWACJA

Urządzenie nie wymaga szczególnej konserwacji. Czystać urządzenie za pomocą nawilżonej wodą ściereki.

UWAGA: Surowo zabrania się czyszczenia suszarki do włosów za pomocą środków czyszczących, rozpuszczalników, alkoholu i jakichkolwiek produktów chemicznych. Jeśli konieczne, oczyścić kratkę wlotu powietrza za pomocą pędzla lub odkurzacza.

Ważne

Niniejsze urządzenie odpowiada normom bezpieczeństwa przewidzianym dla urządzeń elektrycznych. Suszarka do włosów została wyposażona w termostat bezpieczeństwa. W przypadku przegrzania, suszarka samoczynnie wyłączy się. Po krótkiej przerwie wznowi działanie. Przed każdym użyciem sprawdzić, czy kratki wlotu i wylotu powietrza są perfekcyjnie czyste.

UWAGA

Wszystkie suszarki do włosów wymienione w niniejszych wytycznych dotyczących użytkowania NIE nadają się do

instalacji i użytku w obiektach publicznych, siłowniach, ośrodkach wellness/fitness, klubach, obiektach SPA itp. o wysokich lub niskiej częstotliwości użytkowania.

Nadają się wyłącznie do instalacji i użytku w pokojach/prywatnych łazienkach hoteli, pensjonatów, budynków mieszkalnych oraz w kabinach statków.

Urządzenie spełnia wymogi określone w unijnych dyrektywach nr 2014/30/EU, 2014/35/EU, 2011/65/EC, 2015/863/EU, 2009/125/EC oraz w rozporządzeniu nr 1275/2008.

GWARANCJA

VALERA udziela gwarancji na zakupione przez Państwa urządzenie na następujących warunkach:

- Obowiązują warunki gwarancji określone przez oficjalnego dystrybutora w kraju zakupu. W Szwajcarii i w krajach Unii Europejskiej okres gwarancji wynosi 24 miesiące, jeśli końcowym nabywcą jest osoba prywatna (do użytku domowego) i 12 miesięcy, jeśli końcowym nabywcą jest spółka lub przedsiębiorstwo lub osoba wykonująca wolny zawód (do użytku profesjonalnego). Okres gwarancji jest liczony od daty zakupu urządzenia. Za datę zakupu uważa się datę podaną na niniejszej karcie gwarancyjnej prawidłowo wypełnionej i podpisanej przez sprzedawcę lub na dowodzie zakupu.
- Gwarancja obowiązuje jedynie po okazaniu niniejszej karty gwarancyjnej lub dowodu zakupu.
- Gwarancja obejmuje usunięcie wszystkich usterek spowodowanych wadami materiałów lub wykonania, jakie pojawią się w okresie gwarancji. Usunięcie usterek w urządzeniu może polegać na naprawie lub wymianie produktu. Gwarancja nie obejmuje usterek ani szkód spowodowanych podłączeniem do zasilania niezgodnie z normą, nieprawidłową eksploatacją produktu oraz nieprzestrzeganiem zasad użytkowania.
- Wszelkie roszczenia, a w szczególności dotyczące odszkodowań za ewentualne szkody powstałe poza urządzeniem, są niniejszym wyłączone za wyjątkiem ewentualnej odpowiedzialności wyraznie określonej w obowiązujących przepisach prawa.
- Serwis gwarancyjny jest zapewniany bez obciążenia; serwis nie powoduje przedłużenia gwarancji ani rozpoczęcia nowego okresu gwarancyjnego.
- Gwarancja wygasa, jeśli w przypadku napraw lub modyfikacji urządzenia przez osoby nieupoważnione. W razie uszkodzenia, zwrócić urządzenie w opakowaniu wraz z prawidłowo wypełnioną kartą gwarancyjną, opatrzoną datą i pieczęcią sprzedawcy do jednego z naszych Autoryzowanych Centrów Serwisowych lub do sprzedawcy. Stamtąd urządzenie zostanie przesłane do oficjalnego importera w celu dokonania naprawy gwarancyjnej.



Symbol  na produkcie lub opakowaniu oznacza, że tego produktu nie wolno traktować, tak jak innych odpadów domowych. Należy oddać go do właściwego punktu skupu surowców wtórnych zajmującego się złomowanymi sprzętem elektrycznym i elektronicznym. Właściwa utylizacja i złomowanie pomagają w eliminacji niekorzystnego wpływu złomowanych produktów na naturalne środowisko oraz zdrowie. Aby uzyskać szczegółowe dane dotyczące możliwości recyklingu niniejszego urządzenia, należy skontaktować się z lokalnym Urzędem Miasta, służbami oczyszczania miasta lub sklepem, w którym produkt został zakupiony.

VALERA jest zastrzeżonym znakiem towarowym firmy Ligo Electric SA, Szwajcarii

Οδηγίες τοποθέτησης και χρήσης - Πρωτότυπες οδηγίες

Διαβάστε προσεκτικά τις παρούσες οδηγίες

Τα προϊόντα είναι επίσης διαθέσιμα στην ιστοσελίδα www.valera.com

ΠΡΟΣΟΧΗ

- Σημαντικό: Για μεγαλύτερη προστασία, συνιστάται να τοποθετήσετε στην ηλεκτρική εγκατάσταση από την οποία τροφοδοτείται η συσκευή ένα διαφορικό διακόπτη με ρεύμα λειτουργίας έως 30 mA. Για περισσότερες πληροφορίες, απευθυνθείτε σε έναν έμπειρο ηλεκτρολόγο.
- Βεβαιωθείτε ότι στην ηλεκτρική εγκατάσταση έχει τοποθετηθεί μια συσκευή που διασφαλίζει την πολυπολική αποσύνδεση από το ηλεκτρικό δίκτυο στις συνθήκες της κατηγορίας υπέρτασης III.
- Βεβαιωθείτε ότι η συσκευή είναι εντελώς στεγνή πριν από τη χρήση.
-  ΠΡΟΣΟΧΗ: μη χρησιμοποιείτε τη συσκευή αυτή κοντά σε μπανιέρες, νεροχύτες ή άλλα δοχεία που περιέχουν νερό.
- Αυτό το πιστολάκι μαλλιών, λαμβανομένης υπόψη της μέγιστης επέκτασης του τμήματος που πρέπει να κρατείται στο χέρι, πρέπει να στερεώνεται σε σημείο που δεν μπορεί να προσεγγίσει κανείς όταν χρησιμοποιεί την μπανιέρα ή το ντους.
- Η συσκευή αυτή μπορεί να χρησιμοποιηθεί από παιδιά ηλικίας 8 ετών και άνω, καθώς και από άτομα με μειωμένες σωματικές, αισθητήριες ή διανοητικές ικανότητες ή με έλλειψη εμπειρίας και γνώσεων εφόσον βρίσκονται υπό επίβλεψη ή έχουν λάβει οδηγίες σχετικά με την ασφαλή χρήση της συσκευής και έχουν κατανοήσει τους σχετικούς κινδύνους.
- Τα παιδιά δεν πρέπει να παίζουν με τη συσκευή.
- Οι εργασίες καθαρισμού και συντήρησης δεν πρέπει να εκτελούνται από παιδιά χωρίς επίβλεψη.
- Μη χρησιμοποιείτε τη συσκευή εάν εμφανίζει κάποια δυσλειτουργία. Μην επιχειρήσετε να επισκευάσετε την ηλεκτρική συσκευή μόνοι σας. Απευθυνθείτε σε εξουσιοδοτημένο τεχνικό. Εάν το καλώδιο τροφοδοσίας υποστεί ζημιά, πρέπει να αντικατασταθεί από τον κατασκευαστή ή από τον εξουσιοδοτημένο τεχνικό σέρβις ή από άλλο τεχνικό με παρόμοια εξειδίκευση, ώστε να αποφευχθεί κάθε κίνδυνος.
- Συνδέστε το σεσουάρ μόνο με εναλλασσόμενο ρεύμα, αφού βεβαιωθείτε ότι η τάση του δικτύου παροχής ηλεκτρικού ρεύματος είναι ίδια με την τάση που αναφέρεται στη συσκευή.
- Μη βυθίζετε ποτέ τη συσκευή σας σε νερό ή σε άλλα υγρά.
- Μην τοποθετείτε ποτέ τη συσκευή σας σε σημεία όπου μπορεί να πέσει νερό ή άλλο υγρό.
- Μην επιχειρήσετε να βγάλετε μια ηλεκτρική συσκευή που έχει πέσει σε νερό.

- Θέτετε εκτός λειτουργίας το σεσουάρ κάθε φορά που το τοποθετείτε στο πλάι.
- Όταν δε χρησιμοποιείτε το σεσουάρ να βγάζετε το φιν από την πρίζα. Πότε μην τραβάτε το φιν από το καλώδιο.
- Ελέγχετε συχνά ότι οι δίοδοι εισόδου και εξόδου του αέρα είναι καθαροί.
- Αφήστε το σεσουάρ να κρυώσει μετά τη χρήση του πριν το τοποθετήσετε στη θέση του. Κατά την αποθήκευση του ποτέ μην τυλίγετε το καλώδιο γύρω από το σεσουάρ.
- Η στάθμη ηχητικής πίεσης για τα πιστολάκια μαλλιών επαγγελματικής χρήσης είναι κάτω από 70 dB(A).

ΟΔΗΓΙΕΣ ΕΓΚΑΤΑΣΤΑΣΗΣ

**Βάσης τοίχου μοντέλο 044.01 - 044.02
044.03 - 044.04 - 044.05 - 044.06**

Μοντέλο 044.01 (Εικ. 1)

Βασικό μοντέλο με διακόπτη ON-OFF.

Μοντέλο 044.02 (Εικ. 2)

Μοντέλο με τυπική ευρωπαϊκή πρίζα 16 A και διακόπτη ON-OFF.

Μοντέλο 044.03 (Εικ. 3)

Μοντέλο με διαφορική πρίζα 10mA (*), τυπική ευρωπαϊκή πρίζα 16 A και διακόπτη ON-OFF.

Μοντέλο 044.04 (Εικ. 4)

Μοντέλο με διαφορική πρίζα 10mA (*) και διακόπτη ON-OFF.

Μοντέλο 044.05 (Εικ. 5)

Μοντέλο με πρίζα για ζυριστική μηχανή γενικού τύπου (**) και διακόπτη ON-OFF.

Μοντέλο 044.06 (Εικ. 6)

Μοντέλο με διαφορική πρίζα 10mA (*), πρίζα για ζυριστική μηχανή γενικού τύπου (**) και διακόπτη ON-OFF.

(*) Η συσκευή διαθέτει διαφορικό διακόπτη 10mA.

(**) Ένας μετασχηματιστής ασφαλείας απομονώνει την πρίζα για ζυριστική μηχανή από την ηλεκτρική εγκατάσταση δικτύου και ένα προστατευτικό αποτρέπει τη χρήση συσκευών με ισχύ άνω των 20 VA.

Εγκατάσταση της βάσης τοίχου

Η εργασία αυτή πρέπει να γίνει μόνο από αδειούχο ηλεκτρολόγο και σύμφωνα με τους ισχύοντες εθνικούς κανονισμούς και νομοθεσία. Η βάση πρέπει να τοποθετηθεί σε σημείο ώστε κάποιος που χρησιμοποιεί το ντους ή το μπάνιο να μην μπορεί να φτάσει τον στεγνωτήρα, όταν το σπινάκι καλώδιου του τεντώνεται στο μέγιστο.

Υπάρχουν δύο τρόποι εγκατάστασης:

A = με σταθερή σύνδεση

B = με κινητή σύνδεση

Προσοχή: πριν την εγκατάσταση πάντοτε να κλείνετε τον κεντρικό διακόπτη του ηλεκτρικού δικτύου.

Τρόπος A (με σταθερή σύνδεση) για τα μοντέλα 044.01 - 044.04 - 044.05 - 044.06

Τα καλώδια τροφοδοσίας για το επιτοίχιο στήριγμα μοντ. 044.01 - 044.04 - 044.05 - 044.06 πρέπει να είναι 2x1,5 mm².

1. Ξεβιδώστε την βίδα (14) και αφαιρέστε το κάλυμμα (1).
2. Αφαιρέστε το καπάκι (2) στο πίσω μέρος της συσκευής.

3. Περάστε στην οπή το καλώδιο της παροχής (3) που εξέρχεται από τον τοίχο.
4. Στερεώστε τη βάση στο τοίχο με τις βίδες που υπάρχουν στη συσκευασία.
5. Συνδέστε τα καλώδια της παροχής (3) στην κλέμα (4), όπως φαίνεται στην εικόνα.
6. Τα μοντέλα 044.01 - 044.04 - 044.05 - 044.06 είναι διπλής μόνωσης και δεν χρειάζεται γείωση.
7. Τοποθετήστε το κάλυμμα (1) φροντίζοντας η θήκη του καλωδίου (6) να είναι στη θέση της. Βιδώστε το κάλυμμα με την βίδα (14).
8. Ανοίξτε τον κεντρικό διακόπτη του ηλεκτρικού δικτύου. Ο στεγνωτήρας είναι έτοιμος για χρήση.

Τρόπος B: (με κινητή σύνδεση) μόνο για τα μοντέλα 044.01 - 044.04 - 044.05 044.06

Το καλώδιο τροφοδοσίας για τα στήριγματα 044.01 - 044.04 - 044.05 044.06 πρέπει να είναι τύπου H05VV-F 2x1,5 mm².

1. Ξεβιδώστε τη βίδα (14) και αφαιρέστε το κάλυμμα (1).
2. Αφαιρέστε το καπάκι (8) στο κάτω μέρος της βάσης για να τοποθετήσετε τη θήκη (11) του καλωδίου.
3. Στερεώστε την βάση στο τοίχο με τις βίδες που υπάρχουν στη συσκευασία.
4. Αφαιρέστε το περιβλήμα του καλωδίου σύνδεσης στο δίκτυο τροφοδοσίας (13), εισαγάγετε τον οδηγό καλωδίου (11), αφαιρέστε τον ακροδέκτη (9), συνδέστε το καλώδιο (13) στον ακροδέκτη (9) και επανατοποθετήστε τον ακροδέκτη (9). Τοποθετήστε προστακτικά το γυμνό τμήμα του καλωδίου, όπως φαίνεται στην εικόνα. Στερεώστε τον στυπιοθλίπτη (10) με τις ειδικές βίδες. Προσοχή: η συσκευή αυτή διαθέτει διπλή μόνωση και δεν έχει γείωση.
5. Τοποθετήστε τις θήκες (6) και (11) στις σχισμές που υπάρχουν στο κάτω μέρος της βάσης.
6. Τοποθετήστε το κάλυμμα (1) στην θέση του φροντίζοντας οι θήκες (6) και (11) των καλωδίων να είναι στις θέσεις τους.
7. Βιδώστε το κάλυμμα με τη βίδα (14).
8. Ανοίξτε τον κεντρικό διακόπτη του ηλεκτρικού δικτύου. Ο στεγνωτήρας είναι έτοιμος για χρήση.

Μέθοδος Γ (με κινητή σύνδεση) για τα μοντέλα 044.02 - 044.03

Βλ. μέθοδο B: μόνη διαφορά:

- Το καλώδιο τροφοδοσίας για τα στήριγματα 044.02 - 044.03 πρέπει να είναι τύπου H05VV-F 3G x 2,5 mm² και πρέπει να συνδεθεί σε τριπολικό ακροδέκτη (7)

ΟΔΗΓΙΕΣ ΧΡΗΣΗΣ

Διακόπτες

Διακόπτης επιτοίχιο στήριγματος (Εικ. 7, 1)
 συσκευή τοποθετημένη στο στήριγμα = απενεργοποιημένη
 συσκευή μη τοποθετημένη στο στήριγμα = ενεργοποιημένη

Διαφορικός διακόπτης (μόνο για μοντ. 044.03, 044.04, 044.06)

Ο διαφορικός διακόπτης (εικ. 9 και 10), σε περίπτωση βλάβης του ηλεκτρικού κυκλώματος στο οποίο είναι συνδεδεμένος, ενεργοποιείται και διακόπτει την τροφοδοσία ρεύματος στο στήριγμα και στο πιστολάκι μαλλιών. (Εικ. 9)

Μετά τον έλεγχο και την αποκατάσταση της βλάβης, για την επαναφορά της τροφοδοσίας αρκεί να μετανάστευσε τον διακόπτη (1) στη θέση «I» (εικ. 10, 1). ΠΡΟΣΟΧΗ: Εάν δεν είναι δυνατή η επαναφορά του διακόπτη, επικοινωνήστε με εξειδικευμένο τεχνικό για έλεγχο της συσκευής.

Μοντέλο 533.03 - 533.03/I - 533.05 533.05/I - 542.05 - 542.06 - 542.07 542.10 - 542.14

Μπλε διακόπτης επαναφοράς: ON = On/Off (πρέπει να πιέζεται για να λειτουργεί η συσκευή)

Συρόμενος διακόπτης Cool = (χαμηλή ισχύς)
1 = (μέγιστη ισχύς)
2 = (μέση ισχύς)

Μοντέλο 533.04 - 533.06

Γκρι διακόπτης επαναφοράς = On / Off (πρέπει να πιέζεται για να λειτουργεί η συσκευή)

Μοντέλο 561.02 - 561.17 - 561.20 561.22 - 561.23

Διακόπτης επαναφοράς ON = On/Off (πρέπει να πιέζεται για να λειτουργεί η συσκευή)

Αριστερός διακόπτης O = Off (θέση εκτός λειτουργίας)
1 = Χαμηλή παροχή αέρα
2 = Υψηλή παροχή αέρα

Δεξιός διακόπτης Cool = Χαμηλή θερμοκρασία αέρα
1 = Μέση θερμοκρασία αέρα
2 = Υψηλή θερμοκρασία αέρα

Πιστολάκι μαλλιών μοντ. 586.09 586.09/I - 586.10 - 586.10/I - 586.11 586.14 - 586.14/I

Κουμπί ON στο πιστολάκι μαλλιών = ενεργοποίηση/απενεργοποίηση (κρατήστε το πατημένο για λειτουργία της συσκευής)

Ροή αέρα 0 = Απενεργοποιημένη
1 = Χαμηλή ροή αέρα
2 = Υψηλή ροή αέρα

Θερμοκρασία 1 = Χλιαρός αέρας
2 = Ζεστός αέρας
3 = Πολύ ζεστός αέρας

ΦΡΟΝΤΙΔΑ ΤΗΣ ΣΥΣΚΕΥΗΣ

Η συσκευή δεν χρειάζεται ιδιαίτερη φροντίδα.

Καθαρίζετε τη συσκευή με ένα πανί εμποτισμένο με νερό.

ΠΡΟΣΟΧΗ: Απαγορεύεται αυστηρά να καθαρίζετε το πιστολάκι μαλλιών με απορρυπαντικά, διαλύτες, οινόπνευμα ή διάφορα χημικά προϊόντα. Αν χρειάζεται καθαρίζετε το πλέγμα στο πίσω μέρος της συσκευής με ένα μαλακό βουρτσάκι ή με ηλεκτρική σκούπα.

Σημαντικό

Το σεσουάρ αυτό είναι κατασκευασμένο σύμφωνα με τις προδιαγραφές ασφαλείας, που αφορούν ηλεκτρικές συσκευές.

Είναι εξοπλισμένο με ένα θερμοστάτη ασφαλείας, που σε περίπτωση υπερθέρμανσης, διακόπτει αυτόματα τη λειτουργία του. Το σεσουάρ θα επαναλειτουργήσει μετά από λίγα λεπτά (μόλις κρυσώσει). Ελέγξτε ότι οι δίοδοι εξόδου και εισόδου του αέρα είναι καθαρές.

ΣΗΜΑΝΤΙΚΟ

Όλα τα πιστολάκια μαλλιών που αναφέρονται στο συγκεκριμένο κανονισμό ΔΕΝ είναι κατάλληλα για εγκατάσταση και χρήση σε δημόσιους χώρους, γυμναστήρια, κέντρα περιποίησης, λέσχες, κέντρα spa κλπ., με υψηλή ή χαμηλή επισκευή.

Είναι κατάλληλα μόνο για εγκατάσταση και χρήση σε δωμάτια/ιδιωτικά μπάνια ξενοδοχείων, πανδοχείων, κατοικιών, καθώς και σε καμπίνες πλοίων.

Η συσκευή αυτή συμμορφώνεται με τις ευρωπαϊκές οδηγίες 2014/30/EU, 2014/35/EU, 2011/65/EC, 2015/863/EU, 2009/125/EC και τον κανονισμό (ΕC) αρ. 1275/2008.

Εγγύηση

Η VALERA εγγυάται τη συσκευή που αγοράσατε υπό τους εξής όρους:

1. Ισχύουν οι όροι εγγύησης που ορίζει ο επίσημος διανομέας στη χώρα αγοράς.
Στην Ελλάδα και στις χώρες της Ευρωπαϊκής Ένωσης η περίοδος εγγύησης είναι 24 μήνες εάν ο τελικός αγοραστής είναι ιδιώτης (οικιακή χρήση) και 12 μήνες εάν ο τελικός αγοραστής είναι εταιρεία ή επιχείρηση ή επαγγελματίας (επαγγελματική χρήση). Η περίοδος εγγύησης αρχίζει από την ημερομηνία αγοράς της συσκευής. Ως ημερομηνία αγοράς ισχύει η ημερομηνία που προκύπτει από το παρόν πιστοποιητικό εγγύησης, κατ'άλληλα συμπληρωμένο και σφραγισμένο από το κατάστημα πώλησης ή από την απόδειξη αγοράς.
2. Η εγγύηση μπορεί να εφαρμοστεί μόνο με την προσκόμιση του πιστοποιητικού αυτού ή της απόδειξης αγοράς.
3. Η εγγύηση καλύπτει την εξάλειψη όλων εκείνων των ελαττωμάτων που προέκυψαν στη διάρκεια της περιόδου εγγύησης και που οφείλονται σε αποδεδειγμένα ελαττώματα υλικών ή κατασκευής. Η εξάλειψη των ελαττωμάτων της συσκευής μπορεί να γίνει είτε με την επισκευή της είτε με την αντικατάστασή της. Η εγγύηση δεν καλύπτει ελαττώματα ή ζημιές που προκλήθηκαν από σύνδεση με ηλεκτρικό δίκτυο μη συμβατό με τους κανόνες, από μη δέουσα χρήση του προϊόντος, όπως επίσης από αθέτηση των Κανονισμών Χρήσης.
4. Αποκλείεται κάθε άλλη διεκδίκηση οποιασδήποτε φύσης, ειδικότερα η αποζημίωση για ενδεχόμενες ζημιές πέρα από τη συσκευή, με εξαίρεση ενδεχόμενης ευθύνης που θεσπίζεται ρητά από την ισχύουσα νομοθεσία.
5. Οι υπηρεσίες εγγύησης παρέχονται χωρίς χρέωση. Το παρόν δεν στοιχειοθετεί παράταση ή νέα έναρξη της περιόδου εγγύησης.
6. Η εγγύηση εκπίπτει, όταν η συσκευή εξετάζεται ή επισκευάζεται από μη εξουσιοδοτημένα άτομα

Σε περίπτωση βλάβης, επιστρέψτε τη συσκευή καλά συσκευασμένη και με το πιστοποιητικό εγγύησης φέρον κανονικά την ημερομηνία και τη σφραγίδα του πωλητή σε ένα από τα δικά μας εξουσιοδοτημένα Κέντρα Σέρβις ή στο δικό σας έμπρο, ο οποίος θα φροντίσει να τη στείλει στον επίσημο εισαγωγέα για την υπό εγγύηση επισκευή.



Το σύμβολο στο προϊόν επάνω ή στη συσκευασία του, υποδεικνύει ότι δεν πρέπει να μεταχειρίζεστε το προϊόν αυτό ως οικιακό απόρριμμα. Αντιθέτως θα πρέπει να παραδίδεται στο κατάλληλο σημείο συλλογής για την ανακύκλωση ηλεκτρικού και ηλεκτρονικού εξοπλισμού. Εξασφαλίζοντας ότι το προϊόν αυτό διατίθεται σωστά, συμβάλλετε στην αποτροπή ενδεχόμενων αρνητικών συνεπειών για το περιβάλλον και την ανθρώπινη υγεία, οι οποίες θα μπορούσαν διαφορετικά να προκληθούν από ακατάλληλο χειρισμό απόρριψης του προϊόντος αυτού. Για λεπτομερέστερες πληροφορίες σχετικά με την ανακύκλωση του προϊόντος αυτού, επικοινωνήστε με το δημαρχείο της περιοχής σας, την τοπική σας υπηρεσία αποκομιδής οικιακών απορριμμάτων ή με το κατάστημα όπου αγοράσατε το προϊόν.

Η VALERA είναι σήμα κατατεθέν της
Ligo Electric S.A. - Ελλάδα

MONTAJ VE KULLANIM İÇİN TALIMATLAR - Orijinal talimatlar

Bu talimatları dikkatle okuyunuz. www.valera.com adresinden de temin edilebilir

GÜVENLİK UYARILARI

- Önemli: ekstra bir koruma sağlamak amacıyla, cihaza elektrik sağlayan elektrik besleme tesisatına 30 mA değerli bir otomatik atmalı diferansiyel şalter (devre kesici) takılması önerilir. Daha fazla bilgi için, lütfen elektrikçinizle temasa geçiniz.
- Elektrik sisteminin, aşırı gerilim kategorisi III'e uygun, elektrik şebekesinden omnipolar akım kesmesi yapabilen bir aygıtla donatılmış olduğundan emin olun.
- Kullanmadan önce cihazın tamamen kuru olduğundan emin olunuz.
-  **DİKKAT:** bu cihazı banyo küvetinin, evyenin veya su içeren diğer kapların yakınında kullanmayınız.
- Bu saç kurutma makinesi, elle tutulan kısmın erişebileceği maksimum mesafe dikkate alınarak, banyo veya duştaki bir kişinin erişemeyeceği bir yere monte edilmelidir.
- Bu cihaz, 8 yaşın üzerindeki çocuklar ve fiziksel, duyuşal veya zihinsel kapasitesi düşük ya da deneyimi yetersiz kişiler tarafından yeterli gözetim altında oldukları ya da cihazın güvenli bir şekilde kullanımı ile ilgili bilgilendirildikleri ve ilgili tehlikeler konusunda bilinçli oldukları takdirde kullanılabilir.
- Çocuklar cihaz ile kesinlikle oynamamalıdır.
- Temizlik ve bakım işlemleri gözetim altında olmayan çocuklar tarafından gerçekleştirilmemelidir.
- Eğer herhangi bir bozukluk varsa cihazı kullanmayınız. Elektrikli cihazları asla kendi başınıza tamir etmeye kalkmayınız, daima yetkili bir teknisyen çağırınız. Elektrik kablosu, hasarlı olması halinde herhangi bir riski önlemek için imalatçı firma veya teknik destek servisi tarafından ya da benzer vasıflara sahip bir kişi tarafından değiştirilmelidir.
- Kullanmadan önce, cihaz kalifiye bir elektrik teknisyeni tarafından takılmalı ve doğru şekilde monte edilmelidir.
- Cihazı sadece alternatif akımlı bir elektrik prizine takınız ve ana hat geriliminin cihazın üzerinde yazılı değere denk geldiğinden emin olunuz.
- Suya düşen elektrikli cihazı yeniden kullanmaya çalışmayınız.
- Bu saç kurutma cihazı banyo veya duşu kullanan insanların erişemeyeceği bir yere monte edilmelidir. Yürürlükteki elektrik tesisatı tüzüklerine daima riayet ediniz.
- Cihazın alt tarafındaki hava giriş ızgaralarının asla tıkanmamasına dikkat ediniz.
- Eğer herhangi bir bozukluk varsa veya elektrik kablosunda herhangi bir hasar varsa cihazı kullanmayınız.

- Elektrikli cihazları asla kendi başınıza tamir etmeye kalkmayınız, daima kalifiye bir teknisyen çağırınız.
- Cihazı paketlenmesinde kullanılan materyaller (plastik poşetler, kutu kartonları, v.s.) küçük çocukların erişebileceği yerlerde bırakılmamalıdır, çünkü bu materyaller potansiyel bir tehlike kaynağıdır.
- Bu cihaz sadece özel olarak tasarlanmış olduğu amaçlar doğrultusunda kullanılmalıdır: yani saçınızı kurutmak için. Herhangi farklı bir kullanım şekli yanlıştır ve tehlike doğurabilir. Üretici firma, cihazın yanlış veya hatalı kullanımından doğabilecek zararlardan sorumlu olmayacaktır.
- Profesyonel kullanım için saç kurutma makinesinin ses basıncı seviyesi 70 dB(A) değerinden düşüktür.

MONTAJ TALMATLARI

Model numaraları aşağıda belirtilenler için 044.01 - 044.02 - 044.03 - 044.04 044.05 - 044.06

Model 044.01 (Şek. 1)

AÇMA-KAPATMA düğmeli standart model.

Model 044.02 (Şek. 2)

16 A Avrupa standardı prizli ve AÇMA-KAPATMA düğmeli model.

Model 044.03 (Şek. 3)

10Ma (*) diferansiyel anahtarlı, 16 A Avrupa standardı prizli ve AÇMA-KAPATMA düğmeli model.

Model 044.04 (Şek. 4)

10mA (*) diferansiyel anahtarlı ve AÇMA-KAPATMA düğmeli model.

Model 044.05 (Şek. 5)

Evransel traş makinesi prizli (**) ve AÇMA-KAPATMA düğmeli model.

Model 044.06 (Şek. 6)

10mA (*) diferansiyel anahtarlı, evransel traş makinesi prizli (**) ve AÇMA-KAPATMA düğmeli model.

(*) Cihaz, 10mA diferansiyel anahtar ile donatılmıştır.

(**) Bir güvenli transformatorü, traş makinesi prizini elektrik tesisatından ayırır ve bir koruma mekanizması 20 VA'dan daha yüksek bir güce sahip cihazların kullanılmasını engeller.

UYARI: Bu işlem sadece kalifiye bir teknisyen tarafından gerçekleştirilmelidir.

Duvar askısının takılması

Bu iş mutlaka ehliyetli bir elektrik mühendisi tarafından yapılmalıdır.

Spiral kablo maksimum uzunluğa çekildiğinde dahi kuvvetteki veya düştüğe bir insana ulaşmamalıdır.

2 çeşit kurulum vardır:

A= sabit tip bağlantılı

B= seyyar tip bağlantılı

Dikkat: Saç kurutma cihazını kurmadan önce mutlaka şebeke elektriğini kesiniz.

Method A (sabit tip bağlantılı) 044.01 044.04 - 044.05 - 044.06 model duvar askıları için.

044.01 - 044.04 - 044.05 - 044.06 model duvar desteği için besleme kabloları 2x1,5 mm² kesit ebatlı olmalıdır.

1. Duvar askısının kapağını (1), duvar tabanlığının arkasındaki vidaları (14) gevşeterek çıkartın
2. Duvar askısının arkasında bulunan geçici parçayı (2) sökün.
3. Geçici parçayı (2) söktükten sonra ana şebekeden gelen kabloyu (3) arka levhanın solundaki delikten geçirin.
4. Cihazla verilen vidaları kullanarak arka levhayı duvara sabitleyin.
5. Terminal bağlantı parçasını çıkartın (4), ana şebeke kablosunu (3) resimde gösterildiği şekilde terminal bağlantısına bağlayın (4) ve tekrar sabitleyin.
6. 044.01 - 044.04 - 044.05 - 044.06 modelleri çifte izolelidir ve toprak bağlantıları yoktur.
7. Duvar askısının üst kapağını takın. Kablonun doğru yerde (6) olmasına dikkat edin. Üst kapağı vidalayarak (14) kapatın.
8. Ana şebekeden elektriği açın. Cihaz kullanıma hazırdır.

Method B: (seyyar tip bağlantılı) sadece duvar askısı model 044.01 - 044.04 044.05 - 044.06 için

044.01 - 044.04 - 044.05 - 044.06 destekleri için besleme kablosu H05VV-F 2x1,5 mm² tipi olmalıdır.

1. Duvar askısının kapağını (1), duvar tabanlığının arkasındaki vidaları (14) gevşeterek çıkartın
2. Kablonun geçmesini sağlayacak deliği (11) üzerindeki geçici parçayı (8) çıkartarak açın
3. Cihazla verilen vidaları kullanarak arka levhayı duvara sabitleyin.
4. Güç kaynağına bağlantı kablosunu (13) kılıfından çıkartınız, kablo rakorunu (11) takınız, kelepçeyi (9) çıkartınız, kabloyu (13) kelepçeye (9) bağlayınız ve kelepçeyi (9) tekrar yerleştiriniz. Kablo kılıfından çıkarılmış kısmını resimde gösterildiği gibi dikkatle yerleştiriniz. Kablo rakorunu (10) ilgili vidalarla sabitleyiniz. Dikkat: bu cihazın çift izolasyonu vardır ve topraklanmamıştır.
5. Kabloları (6) ve (11) arka levhada bulunan slotlardan geçirerek yerleştirin.
6. Duvar askısının üst kapağını takın. Kablonun doğru yerde (6) ve (11) olmasına dikkat edin.
7. Üst kapağı vidalayarak (14) kapatın.
8. Ana şebekeden elektriği açın. Cihaz kullanıma hazırdır.

044.02 - 044.03 Modelleri için Metot C (mobil bağlantılı)

Bkz. metot B: tek değişken:

- 044.02 - 044.03 destekleri için besleme kablosu H05VV-F 3G x 2.5 mm² tipte olmalı ve üç kutuplu terminale (7) bağlanmalıdır

KULLANMA TALİMATLARI

Düğmeden kumanda

Duvara monte düğme (Şek. 7, 1) desteğe yerleştirilmiş cihaz = kapalı desteğin dışındaki cihaz = açık

Diferansiyel düğmesi (sadece mod.

044.03, 044.04, 044.06 için)

Diferansiyel düğmesi (Şek. 9 ve 10), bağlı olduğu elektrik devresinin arızalı olması halinde atar ve desteğe ve saç kurutucusuna gelen akım beslemesini keser. (Şek. 9) Arızayı tespit ettikten ve giderdikten sonra beslemeyi eski haline getirmek için düğmeyi (1) "1" pozisyonuna getirmek yeterlidir (Şek. 10, 1).

DIKKAT: Mümkün değilse, cihazın kontrolü için kalifiye bir teknisyen çağırarak düğmeyi eski haline getirmek mümkündür.

Model numaraları aşağıda belirtilenler için 533.03 - 533.03/1 - 533.05 - 533.05/1 542.05 - 542.06 - 542.07 - 542.10 - 542.14

Mavi açma kapama düğmesi = Açık / Kapalı On/Off
Commutatore Cool = (Serin ve düşük üfleme derecesi)
1 = (orta üfleme derecesi)
2 = (yüksek üfleme derecesi)

Model numaraları aşağıda belirtilenler için 533.04 - 533.06

Gñ açma kapama düğmesi On / Off

Model numaraları aşağıda belirtilenler için 561.02 - 561.17 - 561.20 - 561.22 - 561.23

Açma kapama ON = On/Off
Soldaki düğme 0 = kapalı
1 = Düşük üfleme derecesi
2 = Yüksek üfleme derecesi
Sağdaki düğme Cool = Düşük ısı
1 = Orta derece sıcaklık
2 = Yüksek derece sıcaklık

Saç Kurutma Makineleri Mod. 586.09 586.09/1 - 586.10 - 586.10/1 - 586.11 - 586.14 586.14/1

Saç kurutma makinesi AÇMA düğmesi = açık/kapalı (cihazı çalıştırmak için basılı tutunuz)
Hava akımı 0 = Kapalı
1 = Zayıf hava akımı

Sıcaklık 2 = Güçlü hava akımı
1 = Ilık hava
2 = Sıcak hava
3 = Çok sıcak hav

TEMİZLİK VE BAKIM

Plastik bileşenler, ılık su ile nemlendirilmiş bir bez kullanılarak temizlenmelidir. UYARI: Aşındırıcı temizlik ürünleri veya kimyasal deterjanlar kullanmayınız.

Cihazı su ile ıslatılmış bir bezle temizleyiniz.

DIKKAT: Saç kurutucusunun deterjan, çözücü, alkol veya farklı kimyasallarla temizlenmesi kesinlikle yasaktır.

Birkaç aylık kullanımdan sonra esnek boruda hafif bir sararma olması normaldir ve cihazın çalışmasına herhangi bir zarar yoktur.

Önemli

Bu cihaz, elektrikli ekipmanlar için geçerli güvenlik gerekliliklerine uygundur. Bu saç kurutucusu bir güvenlik termostati ile donatılmıştır. Aşırı ısınma durumlarında otomatik olarak duracaktır. Kısa bir süre sonra tekrar çalışmaya başlayacaktır. Cihazı kullanmadan önce, cihazın hava giriş ızgaralarının iyi derecede temiz olduğundan emin olunuz.

Üretici firma, yukarıda yazılı önerilere riayet edilmemesinden kaynaklanan veya saç kurutucusunun yanlış kullanımından doğabilecek, kişilerin veya eşyaların uğrayacağı zararlardan sorumlu tutulamaz.

ÖNEMLİ

Bu kullanım standardına dahil olarak listelenen saç kurutucunun tamamı, yüksek veya düşük sıklıkla ziyaret edilen halka açık yapılarda, jinnastik salonlarında, bakım/spor salonlarında, kütüphelerde, spa vs. gibi yerlerde kurulum ve kullanımı için uygun DEĞİLDİR.

Bunlar sadece otellerin, pansiyonların, konutların kişiye özel odalarında/banyolarında ve gemi kamaralarında kurulum ve kullanımı için uygundur.

Bu cihaz 2014/30/EU, 2014/35/EU, 2011/65/EC, 2015/863/EU, 2009/125/EC Avrupa Direktiflerine ve şu düzenlemeye uygundur: (EC) N. 1275/2008.

GARANTİ

VALERA satın aldığınız ürünü şu şartlarda garantiliyor:

1. Ürünü satın aldığınız ülkede bulunan resmi dağıtıcımız tarafından belirlenen garanti şartları geçerlidir. İsviçre'de ve Avrupa Birliği ülkelerinde garanti süresi, son alıcı bir özel kişi ise (evsel kullanım) 24 ay ve son alıcı bir şirket veya kurum ya da profesyonel ise (profesyonel kullanım) 12 aydır. Garanti süresi ürünü satın alma tarihinden itibaren başlar. Satın alma tarihi, satıcı tarafından doldurulmuş ve mühürlenmiş garanti belgesi veya satış belgesi üzerinde bulunan tarih olarak kabul edilir.
2. Garanti sadece işbu garanti belgesinin veya satış belgesinin sunumuyla uygulanabilir.
3. Garanti, garanti süresinde doğan, bütün mağzeme veya üretime bağlı olan hataların giderilmesini kapsamaktadır. Ürünün hatalarının giderilmesi tamir veya ürünü değiştirerek gerçekleşir. Uygulanmayan elektrik bağlantısı, ürünü yanlış kullanmaktan ya da kullanma kurallarını yanlış uygulamaktan doğan hataları veya arızaları garanti kapsamamaktadır.
4. Herhangi bir tür talep, özellikle ürünün dışında bir zararın karşılanması, yürürlükte olan yasalardan öngörülen sorumluluklar dışında kabul edilemez.
5. Garanti servisi ücretsiz uygulanmaktadır; servis, garanti süresinin bir uzanması veya yeni bir sürenin başlaması anlamına gelmez.
6. Ürün yetkili olmayan kişiler tarafından kuralanlar veya tamir edildiği takdirde, garanti süresi düşmektedir.

Anza olduğunda ürünü, iyi ambalajlanmış ve satıcı tarafından tarihi konulmuş ve mühürlenmiş olarak, yetkili yardım merkezimize geri getirebilir, yada garantili onarım için resmi ithalacıya gönderebilecek olan, satıcınıza başvurabilirsiniz.



Ürünün yada ambalajının üzerindeki  simgesi, bu ürünün normal ev çöplü gibi atılmayıp, elektrik ve elektronik cihazların geri dönüşüm için verildiği özel toplama noktalarından birine verilmesi gerektiğini belirtir. Bu ürünün doğru şekilde imha edilmesine katkıda bulunmakla hem çevreyi, hem de çevredükilerin sağlığını korumuş olursunuz. Yanlış şekilde imha ise hem çevreye hem de sağlığa zararlıdır. Bu ürünün geri dönüşümüne ilişkin daha ayrıntılı bilgileri belediyeinizden, çöp daiirenizden veya ürünü satın almış olduğunuz satıcıdan edinebilirsiniz.

VALERA tescilli bir Ligo Electric S.A İsviçre markasıdır.

NÁVOD NA MONTÁŽ A POUŽITIE - Pôvodné pokyny

Pozorne si prečítajte návod na použitie

K dispozícii sú aj na internetovej stránke www.valera.com

BEZPEČNOSTNÉ UPOZORNENIA

- Dôležité upozornenie: na elektrické vedenie, pomocou ktorého sa bude spotrebič napájať, sa odporúča kvôli zaisteniu doplnkovej ochrany nainštalovať diferenciálny spínač, ktorý zasiahne pri prúde neprevyšujúcom 30 mA. Ďalšie informácie si vyžiadajte od dôveryhodného elektrikára.
- Uistite sa, že je medzi zariadením a sieťou zapojený vypínač, ktorý umožňuje omnipolárne odpojenie od elektrickej siete v podmienkach kategórie prepätia III.
- Pred použitím spotrebiča sa uistite, že je dokonale suchý.
-  • **POZOR:** Tento spotrebič nepoužívajte v blízkosti vaní, umývadiel ani iných nádob s vodou.
- Tento sušič na vlasy musí byť, vzhľadom na svoj maximálny dosah pri držaní v ruke, upevnený mimo dosahu osoby, ktorá používa vaňu alebo sprchu.
- Tento spotrebič smú používať deti vo veku od 8 rokov a osoby s obmedzenými fyzickými, zmyslovými alebo rozumovými schopnosťami, ako aj osoby s nedostatkom skúseností a poznatkov o spotrebiči, ktoré sú pod primeraným dozorom alebo boli poučené o používaní spotrebiča bezpečným spôsobom a sú si vedomé súvisiacich nebezpečenstiev.
- Deti sa nesmú hrať so spotrebičom.
- Deti nesmú spotrebič čistiť ani na ňom vykonávať údržbu, pokiaľ nie sú pod dozorom.
- Svoj spotrebič nepoužívajte, pokiaľ je na ňom nejaká porucha. Spotrebič sa nesnažte opraviť sami, ale požiadajte o pomoc autorizovaného technika. Ak je napájací kábel poškodený, musíte ho dať vymeniť u výrobcu alebo vo svojom servisnom stredisku, alebo v každom prípade osobe s podobnou kvalifikáciou, aby sa predišlo každému riziku.
- Spotrebič zapojte iba k zdroju striedavého prúdu a kontrolujte, či sieťové napätie zodpovedá napätiu indikovanému na spotrebiči.
- Spotrebič nekladte na miesta, odkiaľ by mohol spadnúť do vody alebo inej kvapaliny.

- Nepoužívajte elektrosпотреbič, ak spadol do vody.
- Ak spotrebič uложите na držiak, vypnite ho.
- Sušič na vlasy používajte tak, aby nikdy neboli zakryté mriežky na vstup ani výstup vzduchu.
- Ak by sa napájací elektrický kábel tohto spotrebiča poškodený, musíte ho dať vymeniť u výrobcu, v autorizovanom servisnom stredisku alebo kvalifikovanému technikovi, aby ste zabránili ohrozeniu.
- Úroveň akustického tlaku pre sušič vlasov na profesionálne použitie je nižšia ako 70 dB(A).

NÁVOD NA MONTÁŽ

Držiak na múr pre sušič na vlasy mod. 044.01 - 044.02 - 044.03 - 044.04 - 044.05 044.06

Model 044.01 (Obr. 1)

Základný model s elektrickým vypínačom ON-OFF.

Model 044.02 (Obr. 2)

Model so štandardnou európskou zásuvkou na 16 A a elektrickým vypínačom ON-OFF.

Model 044.03 (Obr. 3)

Model s diferenciálnym vypínačom na 10 mA (*), so štandardnou európskou zásuvkou na 16 A a elektrickým vypínačom ON-OFF.

Model 044.04 (Obr. 4)

Model s diferenciálnym vypínačom na 10 mA (*) a s elektrickým vypínačom ON-OFF.

Model 044.05 (Obr. 5)

ZModel univerzálnou zásuvkou na holiaci strojček (***) a s elektrickým vypínačom ON-OFF.

Model 044.06 (Obr. 6)

Model s diferenciálnym vypínačom na 10 mA (*), s univerzálnou zásuvkou na holiaci strojček (***) a s elektrickým vypínačom ON-OFF.

(*) Spotrebič je vybavený diferenciálnym vypínačom na 10 mA.

(**) Zásuvku na holiaci strojček izoluje od elektrickej siete bezpečnostný transformátor a používaniu spotrebičov s výkonom vyšším ako 20 VA bráni poistka.

Inštalácia držiaka na múr

Túto prácu smie urobiť výhradne kvalifikovaný elektrikár, aby bola urobená v súlade s platnými normami a bezpečnostnými predpismi. Sušič na vlasy nesmie byť v dosahu osoby, ktorá používa vaňu alebo sa sprchuje, a to ani pri maximálnej dĺžke napájacieho kábla.

K dispozícii sú dva spôsoby inštalácie:

- A = so pevným zapojením**
- B = s prenosným zapojením**

Pozor: pred montážou vypnite hlavný spínač elektrickej siete

Metóda A (so pevným zapojením) pre modely 044.01 - 044.04 - 044.05 - 044.06

Napájacie káble pre nástenný držiak mod. 044.01 - 044.04 - 044.05 044.06 musia mať prierez 2x1,5 mm².

1. Odstráňte kryt (1) držiaka na múr na zadnej strane uvoľnením skrutky (14).
2. Prelomte plastovú membránu (2), ktorá je na zadnej stene držiaka na múr.
3. Vsuňte hlavný napájací kábel, ktorý vystupuje zo steny (3) do príslušného otvoru na membráne (2).
4. Zadnú stranu držiaka upevnite na múr, pričom použite dodané rozpery a skrutky.
5. Odstráňte svorku (4), zapojte napájací kábel (3) ku svorke (4), ako je ilustrované na ilustrácii a svorku umiestnite do pôvodnej polohy (4).
6. Modely 044.01 - 044.04 - 044.05 - 044.06 sú vybavené dvojitou izoláciou a nepotrebnú uzemnenie.
7. Namontujte kryt držiaka na múr, pričom dávajte pozor, aby ste presne umiestnili prechodku kábla (6) a upevnite ju skrutkou (14).
8. Zapnite sieťový spínač. Sušič na vlasy je teraz pripravený na použitie.

Metóda B (s prenosným zapojením) pre modely 044.01 - 044.04 - 044.05 044.06

Napájací kábel pre držiaky 044.01 - 044.04 - 044.05 - 044.06 musí byť typu H05VV-F 2x1,5 mm².

1. Odstráňte kryt (1) držiaka na múr na zadnej strane uvoľnením skrutky (14).
2. Prelomte plastovú membránu (8), ktorá je na spodnom okraji ľavej strany držiaka na múr, aby ste vsunuli druhú prechodku kábla.
3. Zadnú stranu držiaka upevnite na múr, pričom použite dodané rozpery a skrutky.
4. Odstráňte izoláciu z kábla na zapojenie do elektrickej napájacej siete (13), vsuňte káblovú prechodku (11), odstráňte svorku (9), zapojte kábel (13) k svorke (9) a svorku (9) znovu namontujte. Časť kábla s odstránenou izoláciou pozorne uložte ako vidno na obrázku. Káblovú prechodku (10) upevnite príslušnými skrutkami. Pozor: tento spotrebič je vybavený dvojitou izoláciou a nie je uzemnený.
5. Umiestnite prechodky na káble (6) a (11) do príslušných miest.
6. Namontujte kryt držiaka na múr, pričom dávajte pozor, aby ste presne umiestnili prechodku kábla (6) a (11).
7. Kryt upevnite skrutkou (14).
8. Zapnite sieťový spínač. Sušič na vlasy je teraz pripravený na použitie.

Metóda C (s mobilným zapojením) pre modely 044.02 - 044.03

Pozrite metódu B: jediný variant:

– Napájací kábel pre držiaky 044.02 – 044.03 musí byť typu H05VV-F 3G x 2,5 mm² a musí byť zapojený k trojpólovej svorke (7).

NÁVOD NA POUŽITIE

Prepínanie

Vypínač držiaka na múre (Obr. 7, 1)
spotrebič vsunutý do držiaka = vypnutý
spotrebič mimo držiaka = zapnutý

Diferenciálny vypínač

(iba pre Mod. 044.03, 044.04, 044.06)

Diferenciálny vypínač (Obr. 9 a 10) sa aktivuje v prípade poruchy na elektrickom obvode, ku ktorému je zapojený, čím preruší elektrické napájanie držiaka a sušiča vlasov. (Obr. 9)

Po kontrole a odstránení príčiny poruchy elektrické napájanie obnovíte, ak prepnete vypínač (1) do polohy „I“ (Obr. 10, 1).

POZOR: Ak by sa elektrický vypínač nedal zapnúť, zavolajte kvalifikovaného technika, aby spotrebič skontroloval.

Sušič na vlasy Mod. 533.03 - 533.03/I

533.05 - 533.05/I - 542.05 - 542.06

542.07 - 542.10 - 542.14

Tlačidlo sušiča na vlasy ON = zapnutý/vypnutý
(spotrebič bude fungovať,
pokiaľ bude tlačidlo stlačené)

Prepínač Cool = (minimálny výkon)
1 = (stredný výkon)
2 = (maximálny výkon)

Sušič na vlasy Mod. 533.04 - 533.06

Tlačidlo vypínača = zapnutý / vypnutý (držte
stlačené, aby spotrebič fungoval)

Sušič na vlasy Mod. 561.02 - 561.17

561.20 - 561.22 - 561.23

Tlačidlo sušiča na vlasy ON = zapnutý/vypnutý (držte
stlačené, aby spotrebič
fungoval)

Ľavý prepínač 0= Vypnutý
1= Stredný prúd vzduchu
2= Silný prúd vzduchu

Pravý prepínač Cool = Nízka teplota
1 = Stredná teplota
2 = Vysoká teplota

Sušič vlasov Mod. 586.09 - 586.09/I

586.10 - 586.10/I - 586.11 - 586.14 - 586.14/I

Tlačidlo sušiča vlasov ON = zapnuté/vypnuté (podržte, aby spotrebič
začal fungovať)

Prúd vzduchu 0 = Vypnutý
1 = Mierny prúd vzduchu
2 = Silný prúd vzduchu

Teplota 1 = Vlačný vzduch
2 = Teplý vzduch
3 = Horúci vzduch

ÚDRŽBA

Spotrebič si nevyžaduje mimoriadnu údržbu. Spotrebič čistíte utierkou navlhčenou vo vode.

POZOR: Je absolútne zakázané použiť na čistenie sušiča na vlasy detergenty, rozpušťačlá, alkohol a iné chemické prípravky. Podľa potreby vyčistíte mriežku na prívod vzduchu štetcom alebo vysávačom.

Dôležité

Tento sušič na vlasy spĺňa požiadavky bezpečnostných noriem pre elektrické spotrebiče. Tento sušič na vlasy je vybavený bezpečnostným termostatom. V prípade prehriatia sa sušič automaticky vypne. Po krátkej dobe sa opäť zapne. Pred každým použitím sušiča na vlasy skontrolujte, či sú mriežky na vstup a výstup vzduchu úplne čisté.

DÔLEŽITÉ UPOZORNENIE

Sušiče na vlasy, na ktoré sa vzťahuje tento návod, NIE SÚ vhodné na inštaláciu alebo použitie vo verejných priestoroch, v telocvičniach, športových a rekreačných centrách ani v kluboch, kúpeľoch a pod., kde by sa vyžadovalo intenzívne alebo obmedzené použitie.

Sú vhodné iba na inštaláciu a použitie v súkromných priestoroch a kúpeľniach v hoteloch, v ubytovniach, v domácnostiach a v kabinách lodí.

Tento spotrebič spĺňa požiadavky európskych smerníc 2014/30/EU, 2014/35/EU, 2011/65/EC, 2015/863/EU, 2009/125/EC a nariadenia (EC) č. 1275/2008.

ZÁRUKA

- Záruka vzťahujúca sa na tento spotrebič je stanovená našim zástupcom v krajine predaja. Vo Švajčiarsku a v krajinách Európskej únie platí záručná doba 24 mesiacov, pokiaľ je zákazník fyzickou osobou (spotrebič slúži na použitie v domácnosti) a 12 mesiacov, pokiaľ je kupujúcim nejaká spoločnosť, právnická osoba alebo podnikateľ (profesionálne použitie). Záručná doba začína od dátumu zakúpenia spotrebiča, ako je uvedeného na záručnom liste (príp. dokladu o zaplatení), alebo faktúre, ktorá je potvrdená pečiatkou predajne.
- Záruka je uplatiteľná oproti predloženému záručnému listu (popr. účtenke) alebo faktúry.
- Záruka sa vzťahuje na odstránenie závad vyplývajúcich z preukázateľných chýb materiálu alebo spracovania, vzniknutých v priebehu záručnej doby. Odstránenie závad bude prevedené ich opravou, popr. výmenou za bezchybný tovar. Záruka sa nevzťahuje na akékoľvek poškodenie vzniknuté v dôsledku nesprávneho pripojenia ku zdroju energie, nevhodného používania, rozbitia, bežného opotrebovania a nerešpektovania inštrukcií v návode na použitie.
- Všetky ďalšie reklamácie, vrátane eventuálneho vonkajšieho poškodenia prístroja sú súlúčené, pokiaľ náš záväzok nie je právne vymáhateľný.
- Záručný servis je zdarma; neovplyvňuje dátum vypršania záruky.
- Záruka sa stáva bezpredmetnou, pokiaľ oprava prístroja bola prevedená neautorizovaným servisom.

V prípade zistenia závady vráťte zabalený prístroj spoločne so záručným listom s riadne uvedeným dátumom a pečiatkou servisnému centru značky Valera alebo predajcovi, ktorý ho zašle na servisné centrum oficiálneho dovozcu.



Symbol  na výrobku alebo na jeho balení udáva, že tento výrobok naparí do domáceho odpadu. Je nutné ho odviezť do zberného miesta pre recykláciu elektrických a elektronických zariadení. Zaisnením správnej likvidácie tohto výrobku pomôžete zabrániť negatívnym dôsledkom pre životné prostredie a ľudské zdravie, ktoré by inak boli spôsobené nevhodnou likvidáciou tohto výrobku. Podrobnejšie informácie o recyklácii tohto výrobku zistíte u príslušného miestneho úradu, služby pre likvidáciu domového odpadu alebo na predajni, kde ste výrobok zakúpili.

VALERA registrovaná obchodná značka spoločnosti Ligo Electric S.A. - Switzerland

ИНСТРУКЦИЯ ЗА МОНТАЖ И ЕКСПЛОАТАЦИЯ

Оригинални инструкции

Моля, запознайте се внимателно с настоящата инструкция

Инструкцията може да бъде намерена и на www.valera.com

УКАЗАНИЯ ЗА БЕЗОПАСНОСТ И СЪВЕТИ

- Важно: За повишаване безопасността при експлоатацията на уреда, ел. мрежата използвана за неговото хранване е желателно да е снабдена с диференциален предпазен изключвател, действащ при сила на тока не повече от 30 mA. За получаване на по-подробна информация се обърнете към квалифициран ел. техник.
- Убедете се че ел. мрежата е оборудвана с разделително устройство, гарантиращо изключване от мрежата на всички полюси при условия на пренапрежение: категория III.
- Преди да използвате уреда се убедете че той е напълно сух.
-  **ВНИМАНИЕ:** Не използвайте уреда в близост до запълнение с вода, вани, мивки или други съдове, запълнени с вода.
- В предвид голямата дължина на сешоара, която трябва да се държи в ръка, уредът трябва да се закрепи по такъв начин, че да се окаже извън зоната на досег на човек взимаш вана или душ.
- Даденият уред може да бъде използван от деца по-големи от 8г., лица с ограничени физически, сензорни или умствени възможности или лица без достатъчно знания и опит, само ако им е показано как да използват правилно уреда и се намират под наблюдението на лица, отговарящи за тяхната безопасност.
- Не давайте на деца да играят с уреда
- Дейности по почистване и техническо обслужване на уреда не трябва да се извършват от деца без надзор.
- Не използвайте уреда, ако видите че е неизправен. Не се опитвайте да ремонтирате електрическият уред, а се обърнете към оторизиран сервис. Ако е повреден хранващият кабел, неговата замяна трябва да бъде извършена от производителя или специалист от оторизиран сервисен център, или техник с подходяща квалификация с цел избягване на риска.
- Включвайте сешоара само към мрежа с променлив ток и задължително се убедете, че напрежението в мрежата отговаря на напрежението обозначено на корпуса на уреда.
- В никакъв случай не потапяйте уреда във вода или други течности
- Не съхранявайте уреда на място в което може да попадне вода или други течности
- Не се опитвайте да извадите попаднал във водата уред.
- Винаги когато поставяте уреда го изключвайте
- Използвайте сешоара така, че входовете и изходите на въздушния поток никога да не бъдат закрити.
- Не използвайте уреда при наличие на аномалии в работата му, след падане или

повреда на захранващия му кабел.

- Не се опитвайте да ремонтирате уреда самостоятелно, а се обърнете към специализиран сервис
- Децата трябва да боравят с уреда много само под надзор на възрастен. Не им позволявайте да играят с него.
- Нивото на звуково налягане по скала А за сешоарите за професионална употреба е под 70 dB(A).

ИНСТРУКЦИИ ЗА ИНСТАЛАЦИЯ

**Модели за окачане на стена 044.01
044.02 - 044.03 - 044.04 - 044.05 - 044.06**

Модел 044.01 (Фиг. 1)

Базов модел с превключвател ON-OFF.

Модел 044.02 (Фиг. 2)

Модел със стандартен европейски контакт 16 А и превключвател ON-OFF.

Модел 044.03 (Фиг. 3)

Модел с диференциален превключвател от 10 Ма (*), стандартен европейски контакт 16 А и превключвател ON-OFF.

Модел 044.04 (Фиг. 4)

Модел с диференциален превключвател от 10mA (*), превключвател ON-OFF.

Модел 044.05 (Фиг. 5)

Модел с универсален контакт за самобръсначка (**), превключвател ON-OFF.

Модел 044.06 (Фиг. 6)

Модел с диференциален превключвател от 10mA (*), универсален контакт за самобръсначка (**), превключвател ON-OFF.

(*) Уредът е снабден с диференциален превключвател от 10mA.

(**) Един предпазен трансформатор изолира контакта на самобръсначката от електрическата мрежа и една защита възпрепятства използването на уреди с мощност по-голяма от 20 VA.

Монтиране на държача за стена

Монтирането трябва да се извършва само от подходящо квалифициран електротехник, с оглед на това да бъдат спазени съществуващите национални правила за безопасност. Когато кабелът е разгънат на максимална дължина, сешоарът не трябва да бъде достиган от човек използващ душа.

Има два възможни метода за инсталиране:

A = с фиксирано свързване

B = с мобилно свързване

Внимание: преди монтирането на сешоара винаги изключвайте главния бушон от електрическата мрежа.

Метод А (с фиксирано свързване) За моделите монтирани на стена 044.01 044.04 - 044.05 - 044.06

Захранващите кабели за стенни опори модел 044.01 - 044.04 - 044.05 - 044.06 трябва да бъдат 2x1,5 мм².

1. Отделете капака (1) на държача за стена от задната плоча чрез отвиване на винта (14).
2. Извадете панела (2) намиращ се в задната част на държача за стена.
3. Включете основния кабел (3) излизаш от стената в отвора на гърба на плочата (2).

4. Закрепете задната плоча на държача за стената, използвайки талите и винтовете.

5. Премахнете конектора (4), свържете основния захранващ кабел (3) към конектора (4), както е показано на картинката, след което фиксирайте конектора обратно (4).

6. Моделите 044.01 - 044.04 - 044.05 - 044.06 са двойно изолирани и не е предвидено заземяване.

7. Монтирайте предния капак на държача за стена, напасвайки втулката (6) правилно. Закрепете предния капак с винт (14).

8. Включете главния бушон на електрическото табло. Сешоарът е готов за работа.

Метод В: (с мобилно свързване) само за модел 044.01 - 044.04 - 044.05 - 044.06

Захранващият кабел за опори 044.01 - 044.04 - 044.05 - 044.06 трябва да бъде от вида H05VV-F 2x1,5 мм².

1. Отделете капака (1) на държача за стена от задната плоча чрез отвиване на винта (14).
2. Извадете панела (8) намиращ се в задната част на държача за стена за да монтирате ръкава на кабела (11).
3. Закрепете задната плоча на държача за стена към стената използвайки талите и винтовете.
4. Обелете свързващият захранващ кабел (13), поставете кабелопровода (11), махнете клемата (9), свържете кабелът (13) в клемата (9) и поставете отново клемата (9). Поставете старателно обелената част на кабела, както е показано на илюстрацията. Фиксирайте кабелното уплътнение (10) със съответните винтове. Внимание: този уред е снабден с двойна изолация и няма заземяване.
5. Намерете ръкавите за кабелите (6) и (11) намиращи се в задната част на панела.
6. Монтирайте предния капак на държача, като внимавате да напаснете ръкавите (6) и (11) правилно.
7. Закрепете предния капак с винт (14).
8. Включете главния бушон на електрическото табло. Сешоарът е готов за работа.

Метод С (с подвижно свързване) за моделите 044.02 - 044.03

Виж метод В: единствен вариант:

- Захранващият кабел за поставки 044.02 - 044.03 трябва да бъде от вида H05VV-F 3G x 2,5 мм² и трябва да бъде свързан в триполюсна клемата (7).

ИНСТРУКЦИИ ЗА ИЗПОЛЗВАНЕ

Превключване

Превключвател на стенна поставка (Фиг. 7, 1)

уред, включен в поставката = изключен

уред, извън поставката = включен

Диференциален превключвател (само за модели 044.03, 044.04, 044.06)

Диференциалният превключвател (Фиг. 9 и 10), в случай на повреда на електрическата верига към която е свързан, се

задейства и прекъсва електрозахранването в поставката и сешоара за коса. (Фиг. 9)

След извършване на проверка и отстраняване на повредата, за да възстановите електрозахранването, е достатъчно да доведете превключателят (1) в положение "I" (Фиг. 10, 1).

ВНИМАНИЕ: Ако не е възможно да нулирате превключателя, обадете се на квалифициран електротехник, за да провери уреда.

**Сешоари Модел 533.03 - 533.03/1
533.05 - 533.05/1 - 542.05 - 542.06 - 542.07
542.10 - 542.14**

Син бутон: ON = On/Off (налягане трябва да се

поддържа, за да работи сешоара)

Страничен Суич Cool = (ниска мощност)
1 = (средна мощност)
2 = (максимална мощност)

Сешоари модел 533.04 - 533.06

Сив бутон ON = On / Off (налягане трябва да се поддържа, за да работи сешоара)

**Сешоари модел 561.02 - 561.17 - 561.20
561.22 - 561.23**

Бутон ON = On/off (налягане трябва да се поддържа, за да работи сешоара)

Ляв суич 0 = Off
1 = Ниска бързина на въздушната струя
2 = Висока бързина на въздушната струя

Десен суич Cool = ниска температура на въздуха
1 = средна температура на въздуха
2 = висока температура на въздуха

**Сешоар за коса Модели 586.09 - 586.09/1
586.10 - 586.10/1 - 586.11 - 586.14 - 586.14/1**

Бутон ON на сешоара за коса = включване/изключване (дръжте го натиснат, за да функционира уреда)

Въздушен поток 0 = Изключен
1 = Лек въздушен поток
2 = Силен въздушен поток

Температура 1 = Прохладен въздух
2 = Топъл въздух
3 = Много топъл въздух

ГРИЖА ЗА УРЕДА

Сешоарът не изисква допълнителна грижа.

Може да очистите Вашия уред с кърпа, напоена с вода.

Почистяване на сешоари с перилни препарати, разтворители, алкохол и други химически продукти е строго забранено. Когато е необходимо, отвора на сешоара може да се почисти с мека четка или прахосмукачка.

Важна забележка

Настоящият уред съответства на правилата за техниката за безопасност за електрически уреди.

Уредът е оборудван предпазен термостат и се изключва автоматично в случай на прегряване. След кратко прекъсване на експлоатацията, уредът автоматично се включва отново, но все пак преди да продължите работата се убедете, че решетките на входа и изхода на въздуха са абсолютно чисти

ВНИМАНИЕ

Всички сешоари са коса, описани в тази инструкция. НЕ са предназначени за използване в обществени заведения, гимнастически зали, спортно-оздравителни

комплекси, клубове и др. с висока и ниска посещаемост. Предназначени са основно за използване в стаи / отделни бани на хотели, общежития, жилищни помещения и корабни каюти.

Даденият уред съответства на европейските директиви: 2014/30/EU, 2014/35/EU, 2011/65/EC, 2015/863/EU, 2009/125/EC и стандарту (EC) N. 1275/2008.

Гаранция

VALERA гарантира безплатно отстраняване на дефекти възникнали по вина на производителя при спазване на следните условия:

1. Гаранцията е валидна при условията, указани от официалните дистрибутори на територията на страната в която е бил закупен уреда.

В Швейцария и в страните от Европейския съюз гаранционният срок е 24 месеца, ако крайният купувач е частно лице (домашна употреба) и 12 месеца, ако крайният купувач е компания или фирма, или професионалист (професионална употреба). Гаранционният срок влиза в сила от момента на закупуване на уреда. Датата на закупуване на уреда се явява датата указана в настоящото свидетелство за гаранция. Гаранционното свидетелство трябва да бъде правилно попълнено и заверено с печата на продавача.

Датата на закупуването може да бъде потвърдена с прикрепената касова бележка или фактура.

2. Гаранционно обслужване с осигурява само при представяне на това гаранционно свидетелство и касовата бележка.

3. Гаранцията предвижда отстраняване на всички дефекти на уреда, появили се в течение на гаранционния срок, възникнали по вина на производителя. Отстраняването на дефектите може да се осъществи посредством ремонт или чрез замяна на уреда. Гаранцията не покрива дефекти или повреди, възникнали в резултат на свързване на уреда към ел. мрежа неотговаряща на действителните закони, неправилно използване, а също така и неспазване на правилата за ползване.

4. По отношение на гаранци ята не се приемат претенции всякакъв вид, по специално искове за обезщетение, за вреди причинени извън уреда с изключение на недумислено установените от закона и случател за възможно обезщетение.

5. Гаранционното обслужване е безплатно

6. Гаранцията е невалидна в случай на нарушаване на конструкцията или неупълномощен ремонт.

В случай на възникване на каквато и да е неизправност, занесете опакованият в оригинална опаковка уред заедно с попълнената гаранционна карта с указана дата на закупуване и заверена с печат на продавача в някой от нашите сервизни центрове или при продавача, за да може да бъде обслужен гаранционно.

Независимо от търговската гаранция продавачът отговаря за липсата на съответствие на потребителската стока с договора за покупко продажба съгласно разпоредбите на ЗЗП.



Символът  на изделието или неговата опаковка казва, че даденото изделие не подлежи на утилизация в качеството на битов отпадък. Вместо това то трябва да бъде предадено в пункт за приемане на електронно и електрическо оборудване, за последваща утилизация.

Съблюдявайки тези правила, вие ще може да предотвратите причиняване на евентуални щети на околната среда и на здравето на хората.

За по-подробна информация за утилизацията на даденото изделие, се обърнете към местните власти или службата за утилизация или търговският обект от който сте закупили продукта

VALERA е регистрирана търговска марка на Ligo Electric S.A. - Швейцария

ІНСТРУКЦІЯ З МОНТАЖУ ТА ВИКОРИСТАННЯ - Оригінальні інструкції

Уважно прочитайте цю інструкцію. Доступні також на сайті www.valera.com

ПОПЕРЕДЖЕННЯ

- Важливо: Для гарантії додаткової безпеки рекомендовано встановити в основній електромережі, до якої підключено пристрій, диференційне реле-запобіжник, розраховане на робочий струм до 30 мА. За докладнішою інформацією зверніться до кваліфікованого електрика.
- Переконайтеся, що в електричній системі передбачений пристрій, який забезпечує двополюсне від'єднання від електричної мережі за умов перенапруги категорії III.
- Перед використанням перевірте, чи повністю сухий прилад.
-  УВАГА: не використовуйте цей прилад біля ванн, душових кабінок, резервуарів та інших ємностей з водою.
- Враховуючи максимальну протяжність частини приладу, яку слід тримати рукою, фен потрібно прикріпити поза зоною досяжності особи, яка користується ванною або душем.
- Діти віком від 8 років та особи з обмеженими фізичними, психічними та сенсорними можливостями або недостатнім досвідом та знаннями, можуть користуватися цим приладом, за умови що вони знаходяться під відповідним наглядом або були проінструктовані щодо безпечної експлуатації приладу й усвідомлюють наявний ризик.
- Не дозволяйте дітям гратися з приладом.
- Чищення та догляд за приладом не повинні виконуватися дітьми без нагляду.
- Не користуйтеся несправним приладом. Не намагайтеся самостійно полагодити електроприлад, зверніться до уповноваженого фахівця. З метою запобігання ризиків заміну несправного шнуру живлення має виконувати виробник, фахівці з його сервісного центру або фахівці з відповідною кваліфікацією.
- Вмикайте прилад тільки в мережу змінного струму та перевіряйте, щоб напруга в мережі співпадала з напругою, вказаною на приладі.
- Не занурюйте прилад в воду та в інші рідини.
- Не кладіть прилад туди, звідки він може впасти в воду або іншу рідину.
- Не намагайтеся витягнути електричний прилад, якщо він упав у воду.
- Вимкніть прилад перед тим, як покласти його.
- Після користування приладом обов'язково відключіть його і витягніть вилку з розетки, але ніколи не тягніть за шнур.
- Не забувайте постійно перевіряти чи чисті решітки вхідного та вихідного отворів.

- Дайте приладу охолонути перед тим як зберігати його та не обмотуйте шнур живлення навколо фена при зберіганні.
- Рівень звукового тиску для професійних фенів не перевищує 70 дБ(А).

ІНСТРУКЦІЯ З МОНТАЖУ

Настінний утримувач моделі 044.01 - 044.02 - 044.03 - 044.04 - 044.05 - 044.06

Модель 044.01 (Мал. 1)

Основна модель з вимикачем УВІМКН./ВИМКН.

Модель 044.02 (Мал. 2)

Модель зі стандартною європейською розеткою 16 А та вимикачем УВІМКН./ВИМКН.

Модель 044.03 (Мал. 3)

Модель з диференційним вимикачем 10 мА (*), стандартною європейською розеткою 16 А та вимикачем УВІМКН./ВИМКН.

Модель 044.04 (Мал. 4)

Модель з диференційним вимикачем 10 мА (*) та вимикачем УВІМКН./ВИМКН.

Модель 044.05 (Мал. 5)

Модель з універсальною розеткою для бритви (***) та вимикачем УВІМКН./ВИМКН

Модель 044.06 (Мал. 6)

Модель з диференційним вимикачем 10 мА (*), універсальною розеткою для бритви (**) та вимикачем УВІМКН./ВИМКН.

(*) Прилад обладнано диференційним вимикачем 10 мА.

(**) Захисний трансформатор ізолює розетку бритви від мережі живлення, а запобіжник не дозволяє користуватися приладами потужністю більш ніж 20 ВА.

Монтаж настінного утримувача

Монтаж має виконуватися відповідно кваліфікованим інженером-електриком, для того, щоб дотриматися існуючих національних правил безпеки. За умови повністю розтягнутого шнура фен не повинен бути досяжним для користувача ванни чи душу. Існують два можливих способи монтажу:

- A = підключення до внутрішньої проводки в стіні**
- B = підключення до зовнішньої поверхневої проводки**

Увага: завжди відключайте загальну електромережу перед встановленням фену.

Спосіб А (підключення до внутрішньої проводки в стіні) для настінного утримувача 044.01 - 044.04 044.05 - 044.06

Шнур живлення для настінної опори мод. 044.01 - 044.04 - 044.05 044.06 має мати перетин 2x1,5 мм².

1. Вкрутивши шуруп (14), від'єднайте кришку (1) настінного утримувача від задньої панелі.
2. Від'єднайте заглушку (2) на задній панелі настінного утримувача.
3. Після від'єднання заглушки (2), заправте шнур електроживлення (3), який виходить з стіни, в отвір на задній панелі.
4. Закріпіть задню панель настінного утримувача, використовуючи дюбелі та шурупи, які входять в комплект.
5. Вийміть з'єднувальну колодку (4), під'єднайте шнур електроживлення (3) до колодки (4) як це зображено на малюнку, а потім вставте на місце з'єднувальну колодку (4).

6. Моделі 044.01 - 044.04 - 044.05 - 044.06 мають два контакти і заземлення в них відсутнє.

7. Прилаштуйте передню панель настінного утримувача, зверніть увагу на відповідне положення кабельного рукава (6). Закріпіть передню панель, закрутивши шуруп (14).

8. Ввімкніть загальне електропостачання. Фен готовий до використання.

Спосіб Б (підключення до зовнішньої поверхневої проводки) для настінного утримувача 044.01 - 044.04 - 044.05 - 044.06

Шнур живлення для опори мод. 044.01 - 044.04 - 044.05 - 044.06 має відповідати типу H05VV-F 2x1,5 мм².

1. Вкрутивши шуруп (14), від'єднайте кришку (1) настінного утримувача від задньої панелі.
2. Для заведення кабелю в кабельний рукав (11), від'єднайте заглушку (8) в нижній частині задньої панелі настінного утримувача.
3. Закріпіть задню панель настінного утримувача, використовуючи дюбелі та шурупи, які входять в комплект.
4. Огольте кабелі підключення до мережі живлення (13), прокладіть кабельний канал (11), зніміть клеми (9), під'єднайте кабелі (13) до клем (9) та встановіть на місце клеми (9). Обережно розмістіть оголену частину кабелю як показано на малюнку. Прикрітіть кабельний канал (10) спеціальними гвинтами. Увага: цей прилад має подвійну ізоляцію і не оснащений заземленням.
5. Розташуйте кабельні рукава (6) та (11) у відповідних ввімках в нижній частині задньої панелі.
6. Прилаштуйте передню панель настінного утримувача, зверніть увагу на відповідне положення кабельних рукавів (6) та (11).
7. Закріпіть передню панель, закрутивши шуруп (14).
8. Ввімкніть загальне електропостачання. Фен готовий до використання.

Метод С (рухоме під'єднання) для моделей 044.02 - 044.03

Див. Метод В: єдиний варіант:

- Шнур живлення для тримача мод. 044.02 - 044.03 має відповідати типу H05VV-F 3x 2,5 мм² та під'єднуватися до триполюсної клем (7).

ІНСТРУКЦІЇ З ВИКОРИСТАННЯ

Перемикання

Перемикач настінного тримача (Мал. 7, 1) прилад у тримачі = вимкнений прилад не у тримачі = увімкнений

Диференційний вимикач (тільки для мод. 044.03, 044.04, 044.06)

Якщо виникають несправності в електричному контурі, до якого під'єднано диференційний вимикач (Мал. 9 та 10), останній спрацює та припиняє подачу електричного живлення на тримач та фен. (Мал. 9)

Для відновлення живлення після виявлення й усунення несправності достатньо переключити вимикач (1) у положення "I" (Мал. 10, 1).

УВАГА: Якщо повернути вимикач у вихідний стан неможливо, запросіть фахівця для перевірки приладу.

Фен моделі 533.03 - 533.03/1 - 533.05 533.05/1 - 542.05 - 542.06 - 542.07 542.10 - 542.14

Блакитна кнопка: ON = Ввімкнено/Вимкнено
(для роботи фена необхідно
утримувати натисненою)

Повзунковий перемикач Cool = (мала потужність)
1 = (середня потужність)
2 = (максимальна потужність)

Фен моделі 533.04 - 533.06

Сіра кнопка = ввімкнено/Вимкнено
(для роботи фена необхідно
утримувати натисненою)

Фен моделі 561.02 - 561.17 - 561.20 561.22 - 561.23

Кнопка ON = Ввімкнено/Вимкнено
(для роботи фена необхідно
утримувати натисненою)

Лівий перемикач 0 = Вимкнено
1 = Мала сила потоку повітря
2 = Висока сила потоку повітря

Правий перемикач Cool = Мала температура повітря
1 = Середня температура повітря
2 = Висока температура повітря

Фен мод. 586.09 - 586.09/1 - 586.10 586.10/1 - 586.11 - 586.14 - 586.14/1

Кнопка фену ON = увімкнено/вимкнено (тримати натиснутою,
щоб увімкнути прилад)
Потік повітря 0 = Вимкнено
1 = Легкий потік повітря
2 = Сильний потік повітря

Температура 1 = Тепле повітря
2 = Гаряче повітря
3 = Дуже гаряче повітря

ДОГЛЯД ЗА ПРИЛАДОМ

Фен не потребує особливого догляду чи уваги.
Для чищення фену користуйтеся зволоженою у воді серветкою.
УВАГА: Категорично заборонено чищення фену миючими засобами,
розчинниками, спиртом та іншими хімічними засобами. Якщо
в цьому є необхідність, решітку вхідного отвору можна почистити
м'якою щіткою чи пілососом.

Важливо

Даний фен відповідає інструкціям з безпеки електровиробів. Він
обладнаний запобіжником, який спрацює у разі його перегріву.
Фен відновить роботу після того, як декілька хвилин охолоне,
але, будь-ласка, перевірте, чи не забруднені решітки вентилятора та
вихідного отворів перед подальшим використанням фена.

УВАГА!

Всі фени, перелічені у цих правилах використання, НЕ
призначені для встановлення і використання у громадських
установах, тренажерних залах, велнес/фітнес структурах,
клубах, сра, тощо, де відбуватиметься їх часте або нечасте
використання.

Вони призначені виключно для встановлення і
використання у номерах/ванних кімнатах у готелях,
пансіонах, квартирах і каютах кораблів.

Цей прилад відповідає вимогам європейських директив
2014/30/EU, 2014/35/EU, 2011/65/EC, 2015/863/EU, 2009/125/EC
та регламенту (EC) № 1275/2008.

ГАРАНТІЯ

VALERA надає гарантію на придбаний Вами прилад на
наступних умовах:

- Гарантія АіЕ на умовах, установлених нашим офіційним
дистриб'ютором на території країни, де був придбаний
прилад. У Швейцарії та країнах Європейського Союзу
гарантійний термін становить 24 місяці, якщо кінцевим
покупцем є приватна особа (побутове використання), і 12
місяців, якщо кінцевим покупцем є фірма або підприємство
(професійне використання). Гарантійний Термін
обчислюється із дня покупки приладу. Датою покупки приладу
є дата дійсного гарантійного талона, належним чином
заповненого і проштампованого продавцем, або ж дата
документа на покупку.
- Гарантіяне обслуговування надається тільки при пред'явленні
даного гарантійного талону або документа на покупку.
- Гарантія передбачає усунення всіх дефектів матеріалу або
дефектів виготовлення, виявлених протягом гарантійного
періоду. Усунення дефектів може здійснюватися шляхом
ремонту приладу або його заміни. Гарантія не покриває
дефекти або uszkodження, що виникли в результаті
підключення приладу до електричної мережі, що не
відповідає вимогам діючих норм; використання приладу не по
призначенню, а також недотримання правил користування.
- У відношенні гарантії не приймаються претензії будь-якого
роду, зокрема претензії на відшкодування збитків, заподіяних
за межами приладу, з виключенням недовозначно
встановлених діючими законами випадків можливої
відповідальності.
- Гарантіяне обслуговування надається безоплатно; при цьому
воно не надає право на продовження гарантійного терміну, а
також на початок нового гарантійного періоду.
- Гарантія втрачає силу у випадку наявності uszkodжень, що
виникли в результаті порушень правил експлуатації, або
ремонті приладу з боку неуповноваженого персоналу.
У випадку виявлення несправності поверніть належним чином
упакований прилад разом з гарантійним талоном, у якому
проставлена дата і печатка продавця, в один з наших Центрів
сервісного обслуговування або Вашому продавцеві, що
представляє його офіційному імпортереві для гарантійного
ремонту.



Символ  на продукті або на упаковці означає, що цей
продукт може бути перероблено як домашнє сміття. Замість
цього його може бути передано в спеціальне місце для утилізації
відходів електричного та електронного обладнання. Гарантуючи,
що продукт утилізовано коректно, ви сприяєте загодованню
потенційно негативних наслідків для зовнішнього середовища
та здоров'я людей, що може в іншому випадку виникнути при
неналежному поводженню з відходами цих продуктів. Для більш
детальної інформації про утилізацію цих продуктів, будь ласка
зв'яжіться з вашими локальними офісами в місті, вашими
домашніми службами по утилізації відходів та магазинами, де ви
придбали цей продукт.

VALERA є зареєстрованим торговим знаком
компанії Ligo Electric S.A. - Швейцарія

ИНСТРУКЦИИ ПО УСТАНОВКЕ И ЭКСПЛУАТАЦИИ

Оригинальная инструкция

Внимательно прочитайте настоящие инструкции

Также доступны на сайте www.valera.com

МЕРЫ ПРЕДОСТОРОЖНОСТИ

- **Внимание:** Для обеспечения дополнительной защиты рекомендуется установить в системе элект-ропроводки, к которой подключается прибор, дифференциальный выключатель с током срабатывания не выше 30 мА. За более подробной информацией обращайтесь к квалифицированному электрику.
- Убедитесь, что система электроснабжения оснащена размыкающим устройством, обеспечивающим отключение от сети всех его полюсов в условиях перенапряжения: категории III.
- Прежде чем пользоваться прибором, убедись, чтобы он полностью высох.
-  **ВНИМАНИЕ:** не используйте этот прибор поблизости от ванн, раковин или других емкостей, заполненных водой.
- Ввиду большой длины части фена, которую нужно держать в руках, фен следует закрепить таким образом, чтобы он оказался вне досягаемости человека, принимающего ванну или душ.
- Данный прибор может использоваться детьми от 8 лет и людьми с ограниченными физическими, сенсорными или умственными возможностями, либо с недостатком опыта и знаний в случае, если они находятся под надлежащим присмотром, либо были проинструктированы о безопасном способе эксплуатации прибора и отдают себе отчет о возникающих при этом рисках.
- Не давайте детям играть с прибором.
- Операции по чистке и техобслуживанию прибора не должны проводиться детьми без надзора.
- Не используйте прибор, если в нем наблюдается неисправность. Не пытайтесь сами отремонтировать электрический прибор, а обратитесь к авторизованному мастеру. Если кабель питания поврежден, его замена должна проводиться самим изготовителем или специалистами его сервисного центра, либо же техником с подобной им квалификацией с целью предупреждения всех возможных рисков.
- Подсоединяйте прибор только к источнику переменного тока и проверьте, чтобы напряжение в сети соответствовало напряжению, указанному на приборе.
- Ни в коем случае не погружайте фен в воду или в другие жидкости.
- Не кладите прибор на место, в которое может попасть вода или другие жидкости.
- Не пытайтесь достать упавший в воду прибор.
- Всегда, когда кладете прибор, выключайте его.
- Пользуйтесь феном так, чтобы решетки для входа и выхода воздуха никогда не были закрыты посторонними предметами.

- Не пользуйтесь прибором при наличии аномалий в работе, после его падения или при поврежденном шнуре.
- Не пытайтесь починить электроприбор самостоятельно, а обратитесь к авторизованному техническому специалисту.
- Дети должны пользоваться прибором под присмотром взрослых, бдительно следящих, чтобы они не играли с прибором. выключен.
- Уровень звукового давления для фенов для профессионального использования меньше 70 дБ(А).

ИНСТРУКЦИИ ПО УСТАНОВКЕ

Настенный держатель для фена мод. 044.01 - 044.02 - 044.03 - 044.04 - 044.05 044.06

Модель 044.01 (Рис. 1)

Базовая модель с выключателем типа ВКЛ/ВЫКЛ.

Модель 044.02 (Рис. 2)

Модель со стандартной европейской розеткой 16 А и выключателем типа ВКЛ/ВЫКЛ.

Модель 044.03 (Рис. 3)

Модель с дифференциальным выключателем с номинальным током 10 мА (*), стандартной европейской розеткой 16 А и выключателем типа ВКЛ/ВЫКЛ.

Модель 044.04 (Рис. 4)

Модель с дифференциальным выключателем с номинальным током 10 мА (*) и выключателем типа ВКЛ/ВЫКЛ.

Модель 044.05 (Рис. 5)

Модель с универсальной розеткой для электробритвы (**) и выключателем типа ВКЛ/ВЫКЛ.

Модель 044.06 (Рис. 6)

Модель с дифференциальным выключателем с номинальным током 10 мА (*), универсальной розеткой для электробритвы (**) и выключателем типа ВКЛ/ВЫКЛ.

(*) Прибор оснащен дифференциальным выключателем с номинальным током 10 мА.

(**) Специальный трансформатор обеспечивает гальваническое разделение между розеткой для электробритвы и сетью электропитания, а защитное устройство предотвращает возможность включения в розетку электроприборов с мощностью более 20 ВА.

Установка настенного держателя

Данная работа должна быть выполнена только квалифицированным электриком, обеспечивающим соответствие системы действующим нормам техники безопасности. Фен не должен быть доступен лицу, принимающему ванну или душ, даже в случае максимального натяжения шнура.

Установка держателя может производиться двумя способами:

- A = неразъемное соединение**
- B = разъемное соединение**

Внимание! Перед выполнением установки необходимо выключить сетевой рубильник.

Метод А (неразъемное соединение) для моделей 044.01 - 044.04 - 044.05 - 044.06

Кабели питания для настенной подставки мод. 044.01 - 044.04 - 044.05 - 044.06 должны быть типа 2x1,5 мм².

1. Снимите крышку (1) настенного держателя с задней части, ослабив винт (14).

2. Проткните отверстие в пластмассовой мембране (2), расположенной в задней части настенного держателя.
3. Проденьте главный кабель питания, выходящий из стены (3), в выполненное таким образом отверстие мембраны (2).
4. Закрепите на стене заднюю часть настенного держателя, используя прилагаемые дюбели и винты.
5. Снимите зажим (4), подсоедините кабель питания (3) к зажиму (4), как показано на рисунке, и установите зажим (4) на место (4).
6. Модели 044.01 - 044.04 - 044.05 - 044.06 оснащены двойной изоляцией, поэтому на заземлении нет необходимости. В модели 032.02 со стандартным европейским разъемом кабель заземления сети электропитания должен быть подсоединен к зажиму (4). В данном случае также необходимо проверить, чтобы сеть электропитания была рассчитана на нагрузку 16А.
7. Закройте настенный держатель крышкой, обращая внимание на то, чтобы правильно расположить кабельный сальник (6), и зафиксируйте ее винтом (14).
8. Включите сетевой рубильник. Фен готов к использованию.

Метод В (разъемное соединение) для моделей 044.01 - 044.04 - 044.05 - 044.06

Кабель питания для подставок 044.01 - 044.04 - 044.05 - 044.06 должен быть типа H05VV-F 2x1,5 мм².

1. Снимите крышку (1) настенного держателя с задней части, ослабив винт (14).
2. Проткните отверстие в пластмассовой мембране (8), расположенной в нижней левой части настенного держателя и вставьте туда второй кабельный сальник.
3. Зафиксируйте на стене заднюю часть настенного держателя с помощью прилагаемых дюбелей и винтов.
4. Зачистите от изоляции кабель питания (13), наденьте кабельную втулку (11), снимите клемму (9), подсоедините кабель (13) к клемме (9) и установите клемму (9) на место. Аккуратно расположите зачищенную от изоляции часть кабеля как показано на рисунке. Затяните кабельный хомут (10) с помощью соответствующих винтов. Внимание! Данный прибор имеет двойную изоляцию и не оснащен защитным заземлением.
5. Установите коробка кабельные сальники (6) и (11) в соответствующие отверстия.
6. Закройте настенный держатель крышкой, обращая внимание на то, чтобы правильно расположить тобы правильно расположить кабельные сальники (6) и (11).
7. Зафиксируйте крышку с помощью винта (14).
8. Включите сетевой рубильник. Фен готов к использованию.

Метод С (с переносным подключением) для моделей 044.02 - 044.03

См. метод В: единственный вариант:

- Кабель питания для подставок 044.02 - 044.03 должен быть типа H05VV-F 3G x 2,5 мм² и подсоединяться к трехполюсной клемме (7).

ИНСТРУКЦИИ ПО ЭКСПЛУАТАЦИИ

Выключение/выключение

Выключатель на настенной подставке (Рис. 7, 1) прибор стоит на подставке = выключен
прибор не находится на подставке = включен

Дифференциальный выключатель (только для мод. 044.03, 044.04, 044.06)

Дифференциальный выключатель (Рис. 9 и 10) в случае неисправности электрической цепи, в которую он включен, срабатывает и прерывает подачу электропитания на подставку и фен. (Рис. 9)

После обнаружения и устранения причины неисправности для возобновления подачи питания достаточно вернуть выключатель (1) в положение "Т" (Рис. 10, 1).

ВНИМАНИЕ! Если вернуть переключатель в исходное состояние невозможно, обратитесь к квалифицированному специалисту для проверки прибора.

Фен Мод. 533.03 - 533.03/I - 533.05 - 533.05/I 542.05 - 542.06 - 542.07 - 542.10 - 542.14

Кнопка фена: ON = вкл./выкл. (держат кнопку нажатой для включения прибора)

Переключатель Cool (Холодный воздух) = (минимальная мощность)
1 = (средняя мощность)
2 = (максимальная мощность)

Фен Мод. 533.04 - 533.06

Выключатель = вкл. / выкл. (держат кнопку нажатой для включения прибора)

Фен Мод. 561.02 - 561.17 - 561.20 - 561.22 561.23

Кнопка фена ON (ВКЛ.) = вкл./выкл. (держат кнопку нажатой для включения прибора)

Левый переключатель 0 = Прибор выключен
1 = Поток воздуха средней мощности
2 = Поток воздуха высокой мощности

Правый переключатель Cool (Холодный воздух) = Низкая температура
1 = Средняя температура
2 = Высокая температура

Фены мод. 586.09 - 586.09/I - 586.10 586.10/I - 586.11 - 586.14 - 586.14/I

Кнопка фена ON = ВКЛ/ВЫКЛ (нажмите для включения прибора)

Поток воздуха 0 = Выключен
1 = Слабый поток воздуха
2 = Сильный поток воздуха

Температура 1 = Теплый воздух
2 = Горячий воздух
3 = Очень горячий воздух

УХОД ЗА ПРИБОРОМ

Прибор не требует специального ухода

Очищайте прибор увлажненной водой тканью.

ВНИМАНИЕ: Категорически запрещается производить чистку фена с применением моющих средств, растворителей, алкоголя и различных химических составов.

При необходимости, почистите воздухозаборную решетку источкой или пылесосом.

Важное примечание

Данный фен соответствует нормам безопасности, установленным для электроприборов. Данный прибор оборудован предохранительным термостатом. В случае перегрева прибор выключается автоматически. После краткого перерыва прибор возобновит работу. Всякий раз перед использованием прибора проверяйте, чтобы решетки для входа и выхода воздуха были абсолютно чистыми.

ВАЖНОЕ ПРИМЕЧАНИЕ

Все фены для волос, перечисленные в этих правилах по эксплуатации, НЕ предназначены для установки и использования в общественных заведениях, гимнастических залах, оздоровительных/спортивных комплексах, клубах, термальных центрах и т.д. с высокой или низкой посещаемостью.

Они предназначены для установки и использования исключительно в номерах/отдельных ванных комнатах гостиниц, пансионатов, жилых помещений и в корабельных каютах.

Данный прибор соответствует европейским Директивам 2014/30/EU, 2014/35/EU, 2011/65/EC, 2015/863/EU, 2009/125/EC и стандарту (EC) N. 1275/2008.

ГАРАНТИЯ

VALERA гарантирует приобретенный вами прибор при следующих условиях:

1. Гарантия действует на условиях, устанавливаемых нашим официальным дистрибьютером на территории страны, где был приобретен прибор. В Швейцарии и странах Европейского Союза гарантийный срок составляет 24 месяца, если конечным покупателем является частное лицо (для бытового применения), и 12 месяцев, если конечным покупателем является предприятие, компания или лицо, занимающееся профессиональной деятельностью (для профессионального применения). Гарантийный срок вступает в силу с момента покупки прибора. Датой покупки прибора является дата, указанная в настоящем гарантийном свидетельстве. Гарантийное свидетельство должно быть надлежащим образом заполнено и заверено печатью продавца. Дата приобретения изделия может быть подтверждена товарным или кассовым чеком продавца.
 2. Гарантийное обслуживание предоставляется только при предъявлении настоящего гарантийного свидетельства или документа покупки.
 3. Гарантия предусматривает устранение всех дефектов материала или изготовления, выявленных в течение гарантийного периода. Устранение дефектов может осуществляться путем ремонта прибора, либо замены его. Гарантия не покрывает дефекты или повреждения, возникшие в результате подключения прибора к электрической сети, не отвечающей требованиям действующих норм; неправильного использования прибора, а также несоблюдения правил пользования.
 4. В отношении гарантии не принимаются претензии любого рода, в частности претензии на возмещение убытков, причиненных за пределами прибора, с исключением недвусмысленно установленных действующими законами случаев возможной ответственности.
 5. Гарантийное обслуживание предоставляется бесплатно. При этом оно не дает право на продление гарантийного срока, а также на начало нового гарантийного периода.
 6. Гарантия теряет силу в случае нарушения конструкции или ремонта прибора неуполномоченным персоналом.
- В случае возникновения какой либо неисправности верните надлежащим образом упакованный прибор вместе с гарантийным обязательством, несущим дату и печать продавца, в один из наших Центров сервисного обслуживания или вашему продавцу, который передаст его официальному импортеру для выполнения гарантийного ремонта.



Символ на изделии или на его упаковке указывает, что данное изделие не подлежит утилизации в качестве бытовых отходов. Вместо этого его следует сдать в соответствующий пункт приема электронного и электрооборудования для последующей утилизации. Соблюдая правила утилизации изделия, Вы можете предотвратить причинение потенциального ущерба окружающей среде и здоровью людей, который возможен вследствие неподобающего обращения с подобными отходами. За более подробной информацией об утилизации данного изделия просба обращаться к местным властям, в службу по вывозу и утилизации отходов или в магазин в котором Вы приобрели данное изделие.

VALERA является зарегистрированным торговым знаком Ligo Electric S.A. Швейцария



تعليمات التركيب والاستعمال - التعليمات الأصلية

يرجى قراءة هذه التعليمات بدقة وحرص متاحة أيضا على الموقع www.vaera.com

تحذيرات الأمان

- هام: لضمان حماية إضافية، ننصح بأن يركب في شبكة التيار الكهربائي التي تغذي الجهاز مفتاح قاطع فاصل بتدخل تيار لا يتجاوز 30 م أمبير (mA). لمزيد من المعلومات، قم بمراجعة فني كهربائي مؤهل.
- تحقق من وجود جهاز على الشبكة الكهربائية الكهربيية يضمن الفصل متعدد الأقطاب عن شبكة التيار في حالات فئة الجهد المفرط |||.
- تأكد من أن الجهاز جاف تماما قبل استعماله.
- تنبيه: لا تستعمل أبدا الجهاز بالقرب من حوض الحمام، والمغسلة أو أي وعاء آخر مملوء بالماء. 
- بالنظر إلى الامتداد الأقصى للجزء الذي يمسك في اليد، فإن مجفف الشعر هذا يجب أن يثبت بعيدا عن متناول الشخص الذي يستخدم حوض الحمام أو الدش.
- يمكن استعمال هذا الجهاز من قبل الأطفال ابتداء من عمر 8 سنوات أو من قبل الأشخاص ذوي الإمكانات الجسدية أو الحسية أو العقلية المحدودة، أو الأشخاص محدودي الخبرة والدراسة فقط بالإشراف اللازم عليهم أو بعد تزويدهم بتعليمات استعمال الجهاز بشكل آمن وعند إدراكهم للخطر الذي يتعلق باستعمال الجهاز.
- يجب الإشراف على الأطفال لضمان عدم لعبهم بالجهاز.
- لا يجب أن يقوم بعمليات التنظيف والصيانة الأطفال بدون مراقبة.
- لا تستعمل جهازك إذا بدا عليه أمرا شادا، أو إذا سقط أو إذا تعرض السلك الكهربائي للتللف. لا تحاول أن تصلح الجهاز من تلقاء نفسك، بل قم بتوكيل هذا الأمر لفني مؤهل معتمد.
- قم بتوصيل الجهاز فقط بتيار متردد وأحرص على أن يكون جهد توتر التيار مطابقا للجهد المبين على الجهاز.
- لا تضع الجهاز أبدا من مكان يعرضه للسقوط في الماء أو في أي سائل آخر.
- لا تغمر بتاتا الجهاز بالماء أو بأي سائل آخر.
- لا تحاول أبدا استرجاع جهاز كهربائي سقط في الماء.
- قم بإطفاء الجهاز دائما عن تنحيته.
- استعمل مجفف الشعر بطريقة تحرص على أن تكون شبكات دخول الهواء وخروجه غير مسدودة أو معاقة.
- مستوى ضغط الصوت لمجفف الشعر المخصص للاستخدام الحرفي هو أقل من 70 ديسيبل (A).

تعليمات التركيب والاستعمال

تعليمات التركيب

الدعامة الحائطية لمجفف الشعر - الموديلات

044.01 - 044.02 - 044.03 - 044.04 - 044.05 - 044.06

موديل 044.01 (شكل 1)

موديل أساسي مزود بمفتاح تشغيل-إيقاف (ON-OFF).

موديل 044.02 (شكل 2)

موديل مزود بمقيس قياسي أوروبي 16 أمبير ومفتاح تشغيل-إيقاف (ON-OFF).

موديل 044.03 (شكل 3)

موديل مزود بمفتاح تفاضلي من 10 مللي أمبير (*). مقيس قياسي أوروبي 16 أمبير ومفتاح تشغيل-إيقاف (ON-OFF).

موديل 044.04 (شكل 4)

موديل مزود بمفتاح تفاضلي من 10 مللي أمبير (*). ومفتاح تشغيل-إيقاف (ON-OFF).

موديل 044.05 (شكل 5)

موديل مزود بمقيس جهاز قص الشعر عالمي (**). ومفتاح تشغيل-إيقاف (ON-OFF).

موديل 044.06 (شكل 6)

موديل مزود بمفتاح تفاضلي من 10 مللي أمبير (*). مقيس شفرة عالمي (**). ومفتاح تشغيل-إيقاف (ON-OFF).

(*). الجهاز مزود بمفتاح تفاضلي من 10 مللي أمبير.

(**). محول أمان يعزل مقيس جهاز قص الشعر عن الشبكة الكهربائية ويمنع الحماية من استخدام الأجهزة ذات القدرة التي تتجاوز 20 فولت أمبير.

تركيب الدعامة الحائطية

يجب أن يقوم بتركيب الدعامة الحائطية فني الكهرباء المؤهل، طبقاً لتوجيهات السلامة السارية. يجب أن لا يتوصل مجفف الشعر إلى الشخص الذي يستعمل حوض الحمام أو الدوش، وأيضاً في حالة مد الكبل كلياً. هناك طريقتين للتركيب:

أ = للتوصيل الثابت

ب = للتوصيل المتحرك أو النقل

تنبيه: قبل التركيب، قم بإطفاء المفتاح القاطع العام للشبكة.

الطريقة أ (للتوصيل الثابت)

للموديلات 044.01 - 044.04 - 044.05 - 044.06

كابلات التغذية بالتيار لدعامة الحائط للموديلات 044.01 - 044.04 - 044.05 - 044.06 يجب أن تكون بمقاس $1,5 \times 2$ م².

1. قم بنزع غطاء (1) دعامة الحائط من القسم الخلفي بترخية البراغي (14).

2. أكسر الغطاء البلاستيكي (2) الذي يوجد في القسم الخلفي على دعامة الحائط.

3. قم بإدخال كبل التغذية الرئيسي الذي يخرج من الجدار (3) في فتحة الغطاء الملائمة (2).

4. ثبت على الجزء الخلفي من الدعامة الحائطية باستعمال السدادات والبراغي المزودة.

5. قم بنزع طرف التوصيل (4)، قم بتوصيل كبل التغذية (3) بطرف التوصيل (4) كما هو موضح في الرسم ثم أعد طرف التوصيل إلى مكانه (4).

6. الموديلات 044.01 - 044.04 - 044.05 - 044.06 ، مزودين بعازل مزودج ولا يتطلبوا التمارين.

7. قم بتركيب غطاء دعامة الحائط وضع بدقة وحرص ضاغط الكبل (6) وثبته بالبراغي (14).

8. قم بتشغيل المفتاح القاطع للشبكة. مجفف الشعر جاهز للاستعمال.

الطريقة ب (للتوصيل المتحرك أو النقل)

للموديلات 044.01 - 044.04 - 044.05 - 044.06

كابلات التغذية بالتيار للدعامة 044.01 - 044.04 - 044.05 044.06 يجب أن تكون من نوع $2 \times 1,5$ H05VV-F م².

1. قم بنزع غطاء (1) دعامة الحائط من القسم الخلفي بترخية البراغي (14).

2. أكسر الغطاء البلاستيكي (8) الموجود على الحافة السفلية في القسم الأيسر على دعامة الحائط لإدخال ضاغط الكبل الثاني.

3. ثبت على الجزء الخلفي من الدعامة الحائطية باستعمال السدادات والبراغي المزودة (14).

4. قم بإزالة الغمد من على كابل التوصيل بشبكة التغذية (13)، أدخل صامولة الكابل (11)، أخرج كتلة التوصيل الطرفية (9)، قم بتوصيل الكابل (13) بكتلة التوصيل الطرفية (9)، وأعد وضع كتلة التوصيل الطرفية (9). ضع بعناية الجزء من الكابل الذي تم تعرية الغمد من

عليه على النحو المشار إليه في الرسم التوضيحي. قم بتثبيت صامولة الكابل (10) بواسطة المسامير المخصصة. تنبيه: هذا الجهاز مزود بعزل مزودج وغير مجهد بوصلة أرضية.

5. قم بوضع ضاغط الكبل (6) و (11) في المكان المحدد.

6. قم بتركيب غطاء دعامة الحائط وضع بدقة وحرص ضاغط الكبل (6) و (11).

7. قم بتثبيت الغطاء بالبراغي (14).

8. قم بتشغيل المفتاح القاطع للشبكة. مجفف الشعر جاهز للاستعمال.

الطريقة C (بواسطة توصيل متنقل) للموديلات 044.02 - 044.03

انظر الطريقة B: متغير وحيد:

- كابل التغذية الخاص بالدعامة 044.02 - 044.03 يجب أن يكون من النوع 2×3 H05VV-F م² ويجب أن يتم توصيله بكتلة التوصيل الطرفية ثلاثية الأقطاب (7)

تعليمات بشأن الاستخدام

التبديل

مفتاح الدعامة المثبتة على الحائط (شكل 7, 1)

الجهاز مُنذَل في الدعامة = مطفاً

الجهاز خارج الدعامة = يعمل

مفتاح تفاضلي (فقط للموديلات 044.03, 044.04, 044.06) مفتاح تفاضلي (شكل 9 و 10)، في حالة حدوث عطل بالادارة الكهربائية المتصل بها، فإنه ينفصل ويقطع التغذية الكهربائية عن الدعامة وعن مجفف الشعر. (شكل 9)

بعد فحص العطل وإزالته، فإنه من أجل استعادة التغذية يكفي إعادة وضع المفتاح (1) في الوضع "1" (شكل 10, 1).

تنبيه: إن لم يكن من الممكن إعادة تسليح المفتاح استدعي فني مؤهل من أجل فحص الجهاز.

الضمان

VALERA تضمن الجهاز الذي قمتَ بشرائه بناء على الشروط التالية:

1. في سويسرا ودول الاتحاد الأوروبي، فترة الضمان هي 24 شهرا إذا كان المشتري النهائي هو شخص عادي (للاستخدام المنزلي) و 12 شهرا إذا كان المشتري النهائي هو شركة أو محل أو مهني (للاستخدام المهني).
شروط صلاحية الضمان، يتم تحديدها من قبل الموزع المعتمد في بلد الشراء. تبدأ فترة الضمان من تاريخ شراء الجهاز. ويعتبر تاريخ الشراء موثقاً بختم البائع على شهادة الضمان، أو بواسطة إيصال الشراء.
2. يطبق الضمان على الجهاز فقط عند إبراز شهادة الضمان أو عند إبراز إيصال الشراء.
3. الضمان يتكفل بإزالة جميع الأعطال التي تظهر أثناء مدة سريان الضمان والتي تعود أسبابها إلى عيوب في المواد أو عيوب في التصنيع، وإزالة هذه الأعطال يمكن أن يتم بتصليح الجهاز أو بتبديل الجهاز نفسه. إن الضمان لا يغطي الأعطال والأضرار التي تعود أسبابها للتوصيل الكهربائي الخاطئ أو الغير قانوني، أو للاستعمال الخاطئ أو للاستعمال الخارج عن تعليمات الاستعمال.

4. لا تحق أي مطالبة مهما كانت طبيعتها، وخاصة التعويض عن الأضرار والتي لا تختص بالجهاز، ما عدا المسؤولية التي تحددها القوانين السارية.
5. خدمة الضمان تتم مجاناً، وهذا لا يعني إطالة فترة الضمان أو فترة ضمان جديدة.

6. يسقط الضمان إذا تم العبث بالجهاز أو إذا تم تصليح الجهاز بواسطة فنيين غير مرخصين من قبلنا.

عند حدوث عطل، أعد الجهاز في علبته مع شهادة الضمان والمختومة من البائع إلى أي مركز خدمة مرخص من قبلنا أو إلى البائع بحيث يرسله بدوره إلى المستورد.

موديلات مجفف الشعر 533.05 - 533.03/I - 533.03

542.14 - 542.10 - 542.07 - 542.06 - 542.05 - 533.05/I

مفتاح مجفف الشعر: ON = إشعال \ إطفاء

(استمر بالضغط لتشغيل الجهاز)

المبذل

بارد = (أدنى قوة)

1 = (قوة متوسطة)

2 = (أقصى قوة)

موديلات مجفف الشعر 533.06 - 533.04

مفتاح مجفف الشعر: ON = إشعال \ إطفاء

(استمر بالضغط لتشغيل الجهاز)

موديلات مجفف الشعر 561.02 - 561.17 - 561.20

561.23 - 561.22

مفتاح مجفف الشعر: ON = إشعال \ إطفاء

(استمر بالضغط لتشغيل الجهاز)

المبذل الأيسر = 0 مطفي

1 = دفق الهواء المتوسط

2 = دفق الهواء القوي

المبذل الأيمن بارد = درجة الحرارة المنخفضة

1 = درجة الحرارة المتوسطة

2 = درجة الحرارة العالية

مجفف شعر موديل 586.09 - 586.09/I - 586.10

586.14 - 586.11 - 586.10/I

زر مجفف الشعر ON = يعمل/مطفا (ابق ضاغطاً عليه من أجل تشغيل الجهاز)

تدفق الهواء = 0 مطفاً

1 = تدفق الهواء خفيف

2 = تدفق الهواء قوي

الحرارة = 1 هواء فاتر

2 = هواء ساخن

3 = هواء ساخن جداً

الصيانة

لا يتطلب الجهاز عناية خاصة.

قم بتنظيف الجهاز بقطعة قماش مرطبة بالماء.

تنبيه: يمنع بتاتا تنظيف مجفف الشعر بالمواد المنظفة والمذيبة

والكحول والمواد الكيميائية المختلفة.

إذا دعت الضرورة، قم بتنظيف شبك دخول وخروج الهواء بواسطة فرشاة

أو شفاط الغبار.

هام

يُطلق هذا الجهاز لقوانين السلامة للأجهزة الكهربائية. الجهاز مزود بترموستات الأمان في

حالة التسخين المفرط، يتوقف مجفف الشعر عن العمل تلقائياً. يستعد الجهاز عمله بعد فترة

تصيرة من الزمن من قبل كل استعمال، تكلم من أن شبك دخول وخروج الهواء نظيفة تماماً.

هام

جميع مجففات الشعر المدونة في توجيهات الاستعمال هذه ليست

مناسبة للتركيب والاستخدام في المرافق العامة وصالات الرياضة

والعافية / نوادي اللياقة البدنية ومنتجات الترفيه الصحية المعدنية،

الخ، كثيرة أو قليلة المزاولة.

مناسبة فقط للتركيب والاستخدام في الغرف / الحمامات الخاصة في

الأوتيلات والفنادق والمنازل وكابينات السفن.

安装及使用说明 - 原文说明

请仔细阅读本使用说明册。网站WWW.VALERA.COM上同样备有供查阅。

安全须知

- 重要事项：为了保证具有额外的安全保护，建议在器具供电电路中安装一个介入电流在30 MA以下的差动开关。详情请向电气技术人员咨询。
- 检查电气设备已插入一个装置，确保在过电压类别III的条件下与电源全极断开。
- 确保本器具在使用之前完全干燥。
-  注意：注意：请勿在浴缸、水槽或其它装有水的容器附近使用本器具。
- 这款吹风机，考虑到手持部分的最大延伸，必须固定在使用浴缸或淋浴者触及不到的地方。
- 8岁以上的儿童，以及身体残疾、聋盲或智障人士，或缺乏经验和知识的人士可在适当的监督之下使用本器具，或者教导他们如何安全使用本器具，让他们能够意识到相关的危险。
- 儿童不得玩弄本器具。
- 儿童不得在无人监管的情况下清洁和保养本器具。
- 器具出现故障时，请勿使用本器具。
- 请勿尝试自行修理本器具，必须请求授权的技术人员进行维修。
- 如果电源线损坏，必须由制造商、售后技术服务中心或具备等同资格的技术人员予以更换，以防危险产生。
- 请仅把本器具连接在交流电上使用，检查电网电压是否与器具上标明的使用电压相符。
- 请勿把本器具放置在有可能会掉入水或其他液体中的位置。
- 不要试图捡取落入水中的电器。
- 放置器具时，应一直把器具先熄灭。
- 保持器具的进气和送风网格畅通无阻地使用电吹风。
- 如本器具的电源线损坏，必须由制造商、售后技术服务中心或具备资格的技术人员予以更换，以防危险产生。
- 专业用途的电吹风的声压级小于 70分贝。

安装说明

电吹风壁挂底座，型号044.01 - 044.02 - 044.03 - 044.04 - 044.05 - 044.06

型号044.01 (图1)

带开关的普通型。

型号044.02 (图2)

此型号配备16A欧洲标准插座与ON-OFF开关。

型号044.03 (图3)

此型号配备10mA (*)差动开关，16A欧洲标准插座与ON-OFF开关。

型号044.04 (图4)

型号044.04 (图4)

型号044.05 (图5)

此型号配备万能剃须刀插座 (**) 与ON-OFF开关

型号044.06 (图6)

此型号配备10mA (*)差动开关，万能剃须刀插座 (**) 与ON-OFF开关。

(*) 设备配有10mA差动开关。

(**) 配有一个安全变压器，把剃须刀插座与联网电气设备隔绝，并有一个保护装置，可阻止使用功率超过20VA的设备。

壁挂底座安装

本作业必须由具备资格的技术人员进行，以符合现行的安全法规。不得让正在使用浴缸或淋浴的人触及电吹风，即使电线的最大长度可以到达亦然。

备有两种不同的安装方式：

A = 固定连接

B = 活动连接

注意：安装前应先吧电网总开关关闭。

044.01 - 044.04 - 044.05 - 044.06 型的A方式 (固定连接)

用于型号为044.01 - 044.04 - 044.05 - 044.06的壁挂式支架的电源线必须是2x1.5 mm²。

1. 拧松螺丝(14)，从背部拆下壁挂底座的盖子(1)。
2. 穿破壁挂底座后部的塑料薄片(2)。
3. 将从墙壁(3)出来的主电源线插入破开的塑料薄片(2)的孔中。
4. 利用随附的膨胀螺栓和螺丝把壁挂底座的背部固定在墙壁上。

5. 拆下端子(4)，如图般把电源线(3)连接在端子(4)上，然后重新装上端子(4)。
6. 044.01 - 044.04 - 044.05 - 044.06 型备有双重绝缘，无需接地。
7. 装上壁挂底座的盖子，注意准确定位电线夹(6)，并用螺丝(14)将其固定。
8. 打开电源开关。电吹风已经就绪使用了。

044.01 - 044.04 - 044.05 - 044.06 型的B方式 (活动连接)

用于044.01 - 044.04 - 044.05 - 044.06型支架的电源线必须是H05VV-F型2x1.5 mm²。

1. 拧松螺丝(14)，从背部拆下壁挂底座的盖子(1)。
2. 穿破壁挂底座左侧下边缘用于第二个电线夹插入的塑料薄片(8)。
3. 利用随附的膨胀螺栓和螺丝把壁挂底座的背部固定在墙壁上。
4. 拔出电源线(13)，插入导缆孔(11)，取下端子(9)，连接电源线(13)与端子(9)，再将端子(9)放回原来位置。根据说明指示，小心放置拔出的电源线。以专用螺丝固定导缆孔(10)。注意：这一设备配备了双重绝缘装置，没有接地线。
5. 把线夹(6)和(11)放在专用座内。
6. 装上壁挂底座的盖子，注意准确定位电线夹(6)和(11)。
7. 利用螺丝(14)固定盖子。
8. 打开电源开关。电吹风已经就绪使用了。

方法C (移动接线) 适用于型号044.02 - 044.03

见方法B：唯一款式：

- 用于044.02型插座的电源线必须是H05VV-F 3Gx2.5 mm² 型，必须连接三极端子(7)。

使用说明

开关

挂墙插座式开关 (图7,1)

设备插入插座=关闭

设备凸出插座=打开

差动开关 (仅用于型号044.03, 044.04, 044.06)

差动开关 (仅用于型号044.03, 044.04, 044.06)

差动开关 (图9与10)，在连接电路故障的情况下，开关会跳起并中断对插座与电吹风的供电。(图9)在发现并排除故障之后，要恢复供电，只需把开关(1)拨到“1”位置(图10, 1)

注意：如果不能重置开关，请联系符合资质的技工检查设备。

电吹风型号533.03 - 533.03/I - 533.05
533.05/I - 542.05 - 542.06 - 542.07
542.10 - 542.14

电吹风按钮: ON = 开/关(按住按钮来让设备运行)

变换器 Cool = (最低功率)
1 = 中等功率
2 = 最大功率

电吹风型号533.04 - 533.06

按钮开关 = 开/关(按住按钮来让设备运行)

电吹风型号561.02 - 561.17 - 561.20
561.22 - 561.23

电吹风按钮ON = 开/关(按住按钮来让设备运行)

左变换器 0 = 关
1 = 中气流
2 = 强气流

右开关 Cool = 低温
1 = 中温
2 = 高温

电吹风型号586.09 - 586.09/I - 586.10
586.10/I - 586.11 - 586.14 - 586.14/I

电吹风按钮ON=打开/关闭 (长按运行设备)

气流 0=关闭
1=弱气流
2=强气流
温度 1=温和气流
2=热气流
3=高温气流

维护

不使用吹风机时，壁挂底座的开关必须置于“关闭”(0)位。本器具不要求任何特殊的维护操作。可用湿布清洁电吹风。

注意：严禁使用清洁剂、溶剂、酒精和其他化学产品清洁电吹风。如有需要，可使用扫子或吸尘器清洁进风网格。

重要事项

本电吹风符合电气设备的安全标准。本电吹风备有一个安全恒温器。出现过热时，机器会自动停机。经过了一个短暂等待后，机器将可重新运作。每次使用前，请检查本电器的进气和送风网格是否洁净。

重要事项

本使用标准中列出的所有吹风机不适合在使用频率高或低的公共设施、健身房、康体/健身中心、俱乐部、水疗中心里安装及

使用。

它们只适合在酒店、膳宿公寓、住宅和轮船客房的房间/私人浴室里安装和使用。

本电器符合欧洲标准 2014/30/EU, 2014/35/EU, 2011/65/EC, 2015/863/EU, 2009/125/EC, (欧盟)第1275/2008号法令。

保修证书

VALERA按照以下条件向阁下购买的设备提供产品保修:

1. 由我司授权的、在产品购买国的正式经销商所订立的保修条款为有效条款。

在瑞士和欧盟国家，如果最终购买者是私人（家庭用途），保修期为24个月；如果最终购买者是公司或企业或专业人士（专业用途），保修期为12个月。

保修期是从设备购买之日起计算。购买的日期以显示的日期或由经销商盖章并完整填写的本保修证书的日期或产品购买单据上的日期为准。

2. 只有能够出示本保修证书或产品购买单据，本产品保修证书才适用。

3. 产品保修可消除在保证期间出现的、由于材料或制造缺陷而造成的所有故障。消除故障可通过维修或更换产品来进行。产品保修不包括由于执行不符合标准的电线连接、使用产品不当或忽略使用规则而造成的故障或损失。

4. 任何其他性质的索赔均不予以负责，尤其是设备以外的任何损失赔偿。对于现行法规中规定的责任则除外。

5. 产品保修服务为免费服务；服务本身不构成保修期的延长或保修期的重新开始。

6. 如设备由非授权人员擅自改动或维修，本保证则失效。

出现故障时，请把包装好的产品连同经销商盖章的保修证书一起送交我司授权的服务中心，或送往你购买产品的商店，由店方负责交给正式入口商进行产品保修。

VALERA 是瑞士 Ligo Electric S.A. 的注册商标。

UPUTE ZA UPORABU I MONTAŽU - ORIGINALNE UPUTE

Pažljivo pročitajte ove upute za uporabu.

Dostupne su i na web stranici www.valera.com

SIGURNOSNA UPOZORENJA

- Važno: u svrhu dodatne zaštite, unutar električnog sustava kojim se napaja uređaj, preporuča se postavljanje zaštitne sklopke diferencijalne struje s nazivnom strujom intervencije koja ne prelazi 30 mA. Za dodatne informacije, obratite se svom električaru.
- Provjerite je li u električni sustav priključen uređaj koji obezbjeđuje višepolno isključenje iz električne mreže u uvjetima kategorije prenapona III.
- Prije uporabe, uvjerite se da je uređaj savršeno suh.
-  **PAŽNJA:** Nemojte koristiti ovaj uređaj u blizini kada, umivaonika ili drugih posuda koje sadrže vodu.
- Uzimajući u obzir maksimalno produženje dijela koji se drži u ruci, ovo sušilo treba pričvrstiti van dohvata osobe koja koristi kadu ili tuš kabinu.
- Ovaj uređaj mogu koristiti djeca starija od 8 godina i osobe sa smanjenim fizičkim, osjetilnim ili mentalnim sposobnostima, ili osobe s nedostatkom iskustva i znanja, ako su pod odgovarajućim nadzorom ili ako su im date upute kako rabiti uređaj na siguran način i ako razumiju povezane opasnosti.
- Djeca se ne smiju igrati uređajem.
- Čišćenje i održavanje ne smiju vršiti djeca bez nadzora.
- Nemojte koristiti uređaj ako je neispravan. Električni uređaj nemojte pokušavati sami popraviti, već se obratite ovlaštenom tehničaru. Ako je kabel za napajanje oštećen, treba ga zamijeniti proizvođač ili njegov tehnički servis ili u svakom slučaju slično kvalificirana osoba, kako bi se spriječio bilo kakav rizik.
- Priključite uređaj samo na izmjeničnu struju i provjerite da mrežni napon odgovara onom navedenom na uređaju.
- Ne odlažite uređaj na mjesto s kojeg bi mogao pasti u vodu ili drugu tekućinu.
- Ne pokušavajte hvatati električni uređaj koji je pao u vodu.
- Uvijek isključite uređaj kada ga odlažete.

- Uređaj koristite tako da ulazne i izlazne rešetke zraka nisu nikada zapriječene.
- Razina zvučnog tlaka za sušila za kosu za komercijalnu uporabu je ispod 70 dB(A).

UPUTE ZA MONTAŽU

Zidni nosač za sušilo za kosu mod. 044.01 - 044.02 - 044.03 - 044.04 - 044.05 - 044.06

Model 044.01 (sl. 1)

Osnovni model s prekidačem UKLJUČENO/ISKLUČENO.

Model 044.02 (sl. 2)

Model sa standardnom europskom utičnicom od 16 A i prekidačem UKLJUČENO/ISKLUČENO.

Model 044.03 (sl. 3)

Model s diferencijalnom sklopkom 10 mA (*), standardnom europskom utičnicom od 16 A i prekidačem UKLJUČENO/ISKLUČENO.

Model 044.04 (sl. 4)

Model s diferencijalnom sklopkom 10 mA (*) i prekidačem UKLJUČENO/ISKLUČENO.

Model 044.05 (sl. 5)

Model s univerzalnom utičnicom za brijač (**) i prekidačem UKLJUČENO/ISKLUČENO.

Model 044.06 (sl. 6)

Model s diferencijalnom sklopkom 10 mA (*), univerzalnom utičnicom za brijač (**) i prekidačem UKLJUČENO/ISKLUČENO.

(*) Uređaj ima diferencijalnu sklopku od 10 mA.

(**) Sigurnosni transformator izolira utičnicu za brijač od sustava električne mreže, a postoji i zaštita koja sprečava uporabu uređaja čija je snaga veća od 20 VA.

Postavljanje zidnog nosača

Ovaj posao treba izvršiti isključivo kvalificirani električar, tako da bude usklađen s važećim sigurnosnim propisima. Sušilo za kosu ne smije biti na dohvata ruke osobi koja koristi kadu ili tuš kabinu, čak i kod maksimalnog produženja kabela.

Postoje dvije različite metode postavljanja:

A = s fiksnim priključivanjem

B = s pomičnim priključivanjem

Pažnja: prije montaže isključite glavni prekidač električne mreže

Metoda A (s fiksnim priključivanjem) za modele 044.01 - 044.04 - 044.05 - 044.06

Kabeli za napajanje za zidne nosače mod. 044.01 - 044.04 - 044.05 - 044.06 moraju biti 2x1,5 mm².

1. Skinite poklopac (1) sa zidnog nosača sa stražnje strane popuštajući vijak (14).
2. Razbijte plastičnu membranu (2) koja se nalazi na stražnjoj strani zidnog nosača.
3. Uvucite glavni kabel za napajanje koji izlazi iz zida (3) u otvor na visini otvorene membrane (2).
4. Pričvrstite na zid stražnji dio zidnog nosača uz pomoć priloženih tipli i vijaka.

5. Uklonite stezaljku (4), povežite kabel za napajanje (3) na stezaljku (4), kao što je prikazano na slici i ponovno postavite stezaljku (4).
6. Modeli 044.01 - 044.04 - 044.05 - 044.06 opremljeni su dvostrukom izolacijom i nije im potrebno uzemljenje.
7. Postavite poklopac zidnog nosača, pazeci da točno postavite kabelsku uvodnicu (6) i pričvrstite ga uz pomoć vijka (14).
8. Uključite mrežni prekidač. Sušilo za kosu spremno je za upotrebu.

Metoda B (s pomičnim priključivanjem) za modele 044.01 - 044.04 - 044.05 - 044.06

Kabel za napajanje za nosače 044.01 - 044.04 - 044.05 - 044.06 mora biti tipa H05VV-F 2x1,5 mm².

1. Skinite poklopac (1) sa zidnog nosača sa stražnje strane popuštajući vijak (14).
2. Razbijte plastičnu membranu (8) koja se nalazi na donjem rubu s lijeve strane zidnog nosača kako biste uvukli drugu kabelsku uvodnicu.
3. Pričvrstite na zid stražnji dio zidnog nosača uz pomoć priloženih tipli i vijaka.
4. Skinite oblogu s kabela za spajanje na mrežu za napajanje (13), uvucite kabelsku uvodnicu (11), skinite stezaljku (9), spojite kabel (13) na stezaljku (9) i ponovno namjestite stezaljku (9). Pažljivo postavite dio kabela bez obloge kao što je prikazano na slici. Pričvrstite kabelsku uvodnicu (10) uz pomoć odgovarajućih vijaka. Pažnja: ovaj uređaj ima dvostruku izolaciju i nema uzemljenje.
5. Postavite kabele (6) i (11) u odgovarajuće sjedište.
6. Postavite poklopac zidnog nosača, pazeci da točno postavite kabelske uvodnice (6) i (11).
7. Pričvrstite poklopac uz pomoć vijka (14).
8. Uključite mrežni prekidač. Sušilo za kosu spremno je za upotrebu.

Metoda C (s pomičnim priključivanjem) za modele 044.02 - 044.03

Vidi metodu B – jedina varijanta:

– kabel za napajanje za nosače 044.02 – 044.03 mora biti tipa H05VV-F 3G x 2,5 mm² i mora biti spojen na tropolnu stezaljku (7)

UPUTE ZA UPORABU

Prekidač

Prekidač zidnog nosača (sl. 7, 1) uređaj stavljen u nosač = isključen
uređaj izvađen iz nosača = uključen

Diferencijalna sklopka (samo za mod. 044.03, 044.04, 044.06)

Diferencijalna sklopka (sl. 9 i 10) isklapa u slučaju kvara na električnom krugu na koji je spojena i prekida napajanje nosača i sušila za kosu strujom. (Sl. 9)

Da bi se nakon provjere i uklanjanja kvara ponovno uspostavilo napajanje, dovoljno je vratiti prekidač (1) u položaj "I" (sl. 10, 1).
PAŽNJA: ako prekidač nije moguće ponovno uklopiti, pozovite kvalificiranog tehničara radi provjere uređaja.

Sušilo za kosu mod. 533.03 - 533.03/1 533.05 - 533.05/1 - 542.05 - 542.06 542.07 - 542.10 - 542.14

Prekidač sušila za kosu: ON = uključeno/isključeno (držite pritisnutim za rad uređaja)

Prekidač	Cool = (minimalna snaga)
	1 = (srednja snaga)
	2 = (maksimalna snaga)

Sušilo za kosu mod. 533.04 - 533.06

Prekidač = uključeno / isključeno (držite pritisnutim za rad uređaja)

Sušilo za kosu mod. 561.02 - 561.17 561.20 - 561.22 - 561.23

Prekidač sušila za kosu ON = uključeno/isključeno (držite pritisnutim za rad uređaja)

Lijevi prekidač

0=	Isključeno
1=	Srednji mlaz zraka
2=	Jaki mlaz zraka

Desni prekidač

Cool =	Niska temperatura
1 =	Srednja temperatura
2 =	Visoka temperatura

Sušilo za kosu mod. 586.09 - 586.09/I 586.10 - 586.10/I - 586.11 - 586.14 586.14/I

Prekidač sušila za kosu ON = uključeno/isključeno (držite pritisnut za rad uređaja)

Protok zraka

0 =	Isključeno
1 =	Blagi mlaz zraka
2 =	Jaki mlaz zraka

Temperatura

1 =	Mlaki zrak
2 =	Topli zrak
3 =	Vrlo topli zrak

ODRŽAVANJE

Uređaj ne zahtijeva posebno održavanje.

Očistite uređaj krpom navlaženom vodom.

PAŽNJA: Sasvim je zabranjeno čistiti sušilo za kosu deterdžentima, otapalima, alkoholom i raznim kemijskim proizvodima. Ako je potrebno, rešetku za ulaz zraka očistite kistom ili usisačem.

Važno

Ovo sušilo za kosu odgovara sigurnosnim propisima za električne uređaje. Ovo sušilo za kosu ima sigurnosni termostat. U slučaju pregrijavanja automatski se isključuje. Nakon kratkog vremenskog razdoblja ponovno započinje radom. Prije svakog korištenja uvjerite se da su ulazne i izlazne rešetke zraka uređaja potpuno čiste.

VAŽNO

Nijedan uređaj naveden u ovim uputama za uporabu NIJE prikladan za postavljanje i uporabu u javnim ustanovama, sportskim dvoranama, wellness/fitness strukturama, klubovima, toplicama i sl. s visokom ili niskom stopom korištenja.

Prikladni su za postavljanje i uporabu jedino u privatnim sobama/kupaonicama hotela, privatnih smještaja, stanova i u brodskim kabinama.

Ovaj uređaj je u skladu s europskim direktivama 2014/30/EU, 2014/35/EU, 2011/65/EC, 2015/863/EU, 2009/125/EC i uredbom (EC) br. 1275/2008.

JAMSTVO

Valera izdaje jamstvo za uređaj koji ste kupili pod slijedećim uvjetima:

1. Uvjeti jamstva za ovaj uređaj su onakvi kako ih odredi prodavač u zemlji prodaje. U Švicarskoj i u zemljama Europske unije jamstveni rok iznosi 24 mjeseca ako je krajnji kupac fizička osoba (kućna uporaba), a 12 mjeseci ako je krajnji korisnik društvo, tvrtka ili profesionalac (profesionalna uporaba). Period jamstva započinje s datumom prodaje/kupnje, kako je navedeno na jamstvenom listu koji se obično ispunjava i ovjerava od strane prodavača ili na samom računu prodaje.
2. Jamstvo vrijedi samo uz podnošenje valjanog jamstvenog lista ili računa prodaje.
3. Jamstvo pokriva otklanjanje svih kvarova proizišlih tijekom jamstvenog razdoblja, a nastalih zbog dokazanih nedostataka u materijalu ili kvaliteti izrade. Otklanjanje nedostataka izvodi se bilo popravkom uređaja ili zamjenom istoga. Jamstvo ne pokriva bilo koju štetu nastalu zbog krivog spajanja na električnu mrežu, neispravnog korištenja, lomova, normalnog trošenja i nesukladnosti s uputama za korištenje.
4. Sva druga potraživanja bilo koje prirode, uključujući moguća oštećenja izvan opsega rada uređaja, isključena su, osim ako je odgovornost zakonsko obvezna.
5. Jamstveni servis se izvodi bez naknade te nije podložan datumu isteka jamstva.
6. Jamstvo je ništavo u slučajevima kada popravke izvode neovlaštene osobe.

Samo za Ujedinjeno Kraljevstvo: ovo jamstvo ni na koji način ne ugrožava vaša prava po statutarnim pravu. U slučaju kvara, molimo da uređaj vratite odgovarajuće zapakiran zajedno sa jamstvenim listom koji je valjano datiran za ovjeren, u naš Valera servisni centar ili izravno prodavaču koji će uređaj zatim poslati službenom uvozniku na jamstveni servis.



Simbol  na proizvodu ili na njegovom pakiranju ukazuje na to da se ovaj proizvod ne može smatrati kućnim otpadom. Umjesto toga uređaj se mora predati na odgovarajuću točku za prikupljanje kako bi bio proslijeđen na recikliranje električne ili elektronske opreme. Osiguravanjem da je ovaj proizvod ispravno uklonjen, pomažete pri onemogućavanju potencijalnih negativnih učinaka na okoliš ili ljudsko zdravlje, koji u suprotnom mogu nastati neodgovarajućim rukovanjem otpadom.

Za više detaljnijih informacija o recikliranju ovog proizvoda, molimo da se obratite na vaš lokalni gradski ured, vašu službu odlaganja otpada ili trgovinu u kojoj ste proizvod kupili.

VALERA je registrirani zaštitni znak tvrtke Ligo Electric S.A. - Švicarska.

SERVICE CENTERS

CH VALERA - Service
Via Ponte Laveggio, 9
6853 Ligornetto / Mendrisio

Other countries www.valera.com/service