

FQ60CA05



Семейство продуктов	Refrigerators
Установка	Отдельностоящий
Категория	4-х дверный
Полный No-Frost	Полный
Тип охлаждения	Полный No-Frost - 2 контура охлаждения
Разморозка	Автоматическая
EAN-код	8017709297503



Эстетика



Цвет	Антрацит	Материал боковин	Сталь
Эстетика	Coloniale	Цвет боковин	Антрацит
Дизайн	Плоский	Логотип	Накладной
Материал дверцы	Окрашенный металл	Цвет профиля на полках дверцы	Серебристый
Комплект ручек приобретается дополнительно	Да	Цвет профиля на выдвижных ящиках	Серебристый
Ручка	Внешняя	Цвет профиля на стеклянных полках	Хромированный
Тип ручки	Фиксированный	Дисплей	LED
Цвет ручек	Латунная	Расположение дисплея	Интерьер (сверху)
Цвет логотипа	Латунная		

Характеристики холодильного отделения



Количество регулируемых полок	2	Тип крышки ящика для овощей и фруктов	Стекло
Количество ящиков для овощей и фруктов	2	Зона сохранения свежести	Да
Тип регулируемых полок	Стекло	Внутренняя подсветка холодильного отделения	Да
Тип ящика для овощей и фруктов	Стандартный	Тип подсветки холодильного отделения	LED
Крышка ящика для овощей	Да		

Дверца холодильного отделения

Количество полок с прозрачной крышкой	2	Количество полок для бутылок	2
Количество регулируемых полок на дверце	2		

Другие характеристики холодильного отделения



Аксессуары	Подставка для яиц	Конвекция	Да
Natural Plus Blu Light	Да	Ионизатор	Да
MultiFlow	Да		

Характеристики морозильного отделения

Количество ящиков	3	Тип полок	Стекло
Количество полок	2		

Другие характеристики морозильного отделения



Ручной ледогенератор	Да	Зона быстрой заморозки	Да
-----------------------------	----	-------------------------------	----

Другие технические характеристики



Функции на дисплее	Быстрая заморозка, Быстрое охлаждение
Кнопка быстрой заморозки	Да
Акустический сигнал при открытой дверце	Да
Тип контроля температуры	Электронный
Количество компрессоров	1
Тип хладагента	R600a
Тип компрессора	Инвертер
Количество хладагента (г)	72 г
Вспенивающий агент	Циклопентан

Производительность/ Энергопотребление



Эмиссия воздушного акустического шума	39 дБ(А) re 1пВт
--	------------------

Класс энергоэффективности	A+	Полезный объем морозильного отделения	196 л
Индекс энергетической эффективности EEI	39.7 %	Рейтинг - ****	4
Годовое энергопотребление	459 кВт/год	Полный объем морозильного отделения	198 л
Климатический класс	SN, N, ST, T	Мощность замораживания	9.2 кг/сутки
Полезный объем холодильного отделения	385 л	Полезный объем общий	483 л
Полный объем	594 л	Поддержание температуры при отключении энергии	10 ч

Производительность / Энергопотребление - НОВЫЙ регламент

 Годовое энергопотребление	415 кВт/год	Поддержание температуры при отключении энергии	10 ч
Класс энергоэффективности	F	4* - Мощность замораживания	4.6 кг/сутки
Класс эмиссии воздушного акустического шума	C	4* - Мощность замораживания	4.6 кг/сутки
Полный объем	581 л	Климатический класс EEI	SN, N, ST, T 124 %
Сумма объемов морозильников	196 л		
Сумма объемов холодильного отделения и незамерзающего отделения	385 л		

Электрическое подключение

Тип электрической вилки	(F;E) Schuko	Напряжение	220-240 В
Номинальная мощность	200 Вт	Частота тока	50 Гц
Сила тока	0.8 А	Длина электрического кабеля	240 см

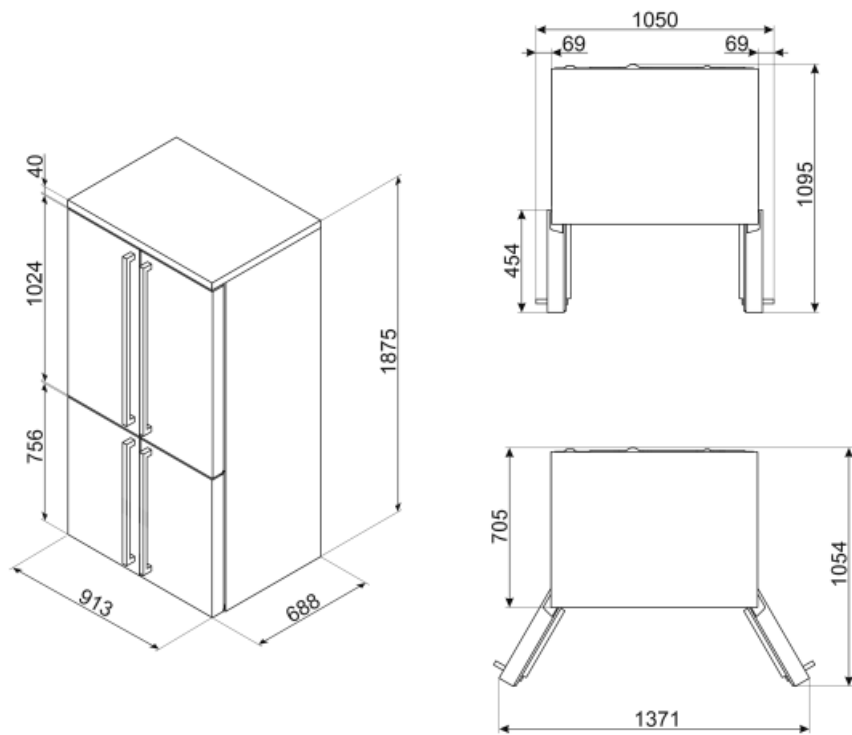













Not included accessories

KMOFQ7-1

KMOFQ8-1

Symbols glossary (ТТ)

-  Морозильная камера 4 **** для лучшей сохранности продуктов.
-  Система Smeg Active Ion нейтрализует бактерии, споры плесени и все загрязнения, вызывающие неприятный запах и порчу продуктов в холодильнике. Благодаря генерированию ионов, выделяемых внутри холодильника, активируется естественный процесс очистки воздуха, что позволяет хранить продукты еще дольше.
-  Светодиодный дисплей: для отображения выбранных программ, функций и опций, а также времени до конца цикла.
-  Быстрая заморозка: функция быстрого замораживания снижает температуру в камере, если активировать ее за несколько часов до использования.
-  Life Plus 0°C: температура в отсеках Lifeplus поддерживается на уровне 0°C, что позволяет дольше сохранять свежее мясо и рыбу.
-  Multiflow: дольше сохраняет свежесть продуктов.
-  Класс энергоэффективности F
-  A+: класс энергоэффективности A+ помогает сэкономить до 10% энергии по сравнению с классом A. Гарантируется максимальная производительность при минимальном потреблении.
-  Автоматическое размораживание: работает за счет автоматического оттаивания через равные промежутки времени, что исключает необходимость размораживание прибора в целом.
-  Вентилируемый: принудительное распределение холодного воздуха в холодильном отделении, что обеспечивает равномерное распределение температуры внутри холодильника.
-  Светодиодное внутреннее освещение: более энергоэффективный и долговечный способ освещения внутреннего пространства прибора.
-  Эволюция Smeg в направлении более интеллектуальных и экологичных моделей привела к выбору инверторной технологии, которая значительно снижает энергопотребление.
-  Natural Plus Blue Light: уникальная система Natural Plus Blue Light обеспечивает натуральную подсветку, чтобы увеличить время хранения фруктов и овощей.