



PRO IRON

93410587

DE	Dampfglätter	5
GB	Garment steamer	7
FR	Défroisseur	10
KZ	Қолмен буландыру	12
RU	Отпариватель для одежды	15

1



2 500 W



220 V - 240 V /
50 - 60 Hz



155 °C



5,5 bar



95
g/min



100 sec



40 min



3,8 L



2 m



+



+



9,4 kg

2

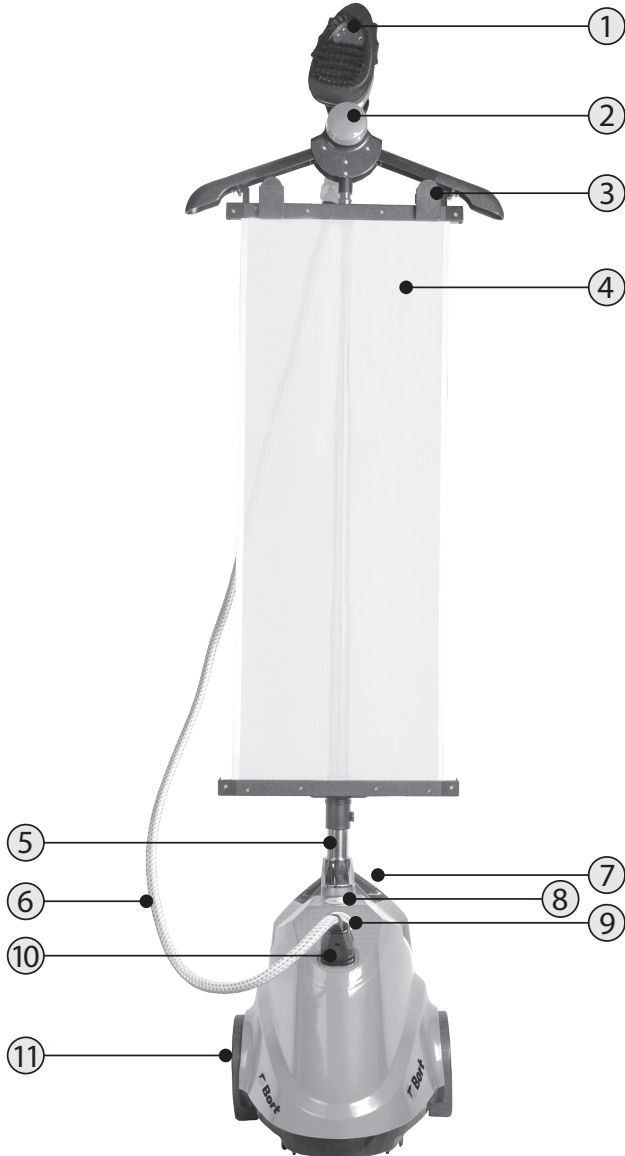

2

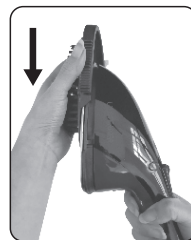
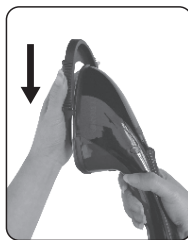
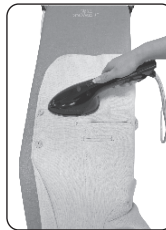
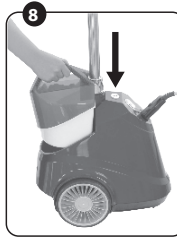
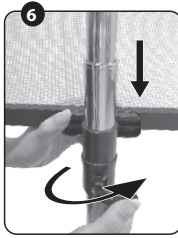
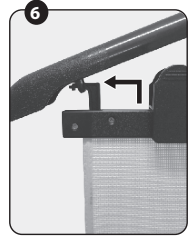
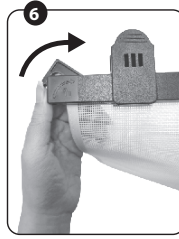
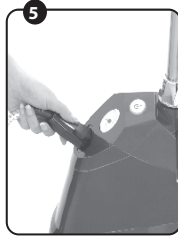
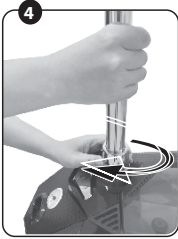
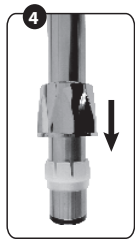
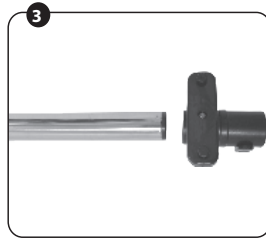
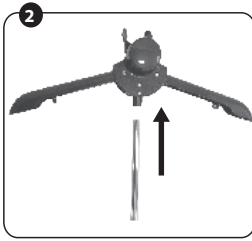

DAMPFGLÄTTER

ALLGEMEINE ANWEISUNGEN

Sehr geehrter Kunde! Lesen Sie diese Originalanleitung vor dem ersten Gebrauch des Dampfglätters, befolgen Sie die Anweisungen und bewahren Sie sie für späteren Nachschlag oder für den nächsten Besitzer auf.

BESTIMMUNGSGEMÄßE VERWENDUNG

Der Dampfglätter ist ein kompaktes multifunktionales Dampfgerät. Er wurde entwickelt, um Kleidung in Ordnung zu bringen; Falten, Flor, Staub und unangenehme Gerüche von Textilien zu entfernen.

Man muss die Sicherheitsforderungen beachten.

TECHNISCHE DATEN (BILD. 1)

Leistung	2 500 W
Stromspannung	220 V - 240 V/ 50 - 60 Hz
Dampftemperatur	155
Dampfstoß	5,5 bar
Kontinuierlicher Dampf	95 g/mini
Erhitzungszeit	100 Sek.
Dauerbetrieb	40 Minuten
Tankinhalt	3,8 Liter
Halterlänge	182 cm
Schlauchlänge	1,4 m
Kabellänge	2 m
System «Anti-Tropf»	+
Doppelheizsystem	+
Gewicht	9,4 kg

GRUNDAUFBAU (BILD. 2)

1. Dampfbügeleisen;
2. Kleiderbügel;
3. Halteklemme;
4. Unterstützung beim Bügeln von Stoffen;
5. Teleskopstange;

6. Dampfschlauch;
7. Wassertank;
8. Schalter;
9. Manometer;
10. Schlauchanschluss;
11. Rad.

LIEFERUMFANG:

Die Bestückung ist auf der Verpackung angegeben. Überprüfen Sie den Packungsinhalt beim Auspacken des Geräts.

Anwendungsdauer

Die Anwendungsdauer beträgt 5 Jahre.

Herstellungsdatum

Angabe auf der Produktverpackung.

Aufbewahrungsdauer

Bei Einhaltung der Lagerbedingungen ist die Gebrauchsdauer unbefristet.

Lagerbedingungen

Das Gerät wird in trockenen, belüfteten Lagerräumen bei Temperaturen von 0 °C bis +40 °C und einer relativen Luftfeuchtigkeit von nicht mehr als 80 % gelagert.

Transportierung

Abstürze und beliebige mechanische Einwirkungen auf die Verpackung sind grundsätzlich nicht erlaubt.

Beim Laden / Entladen dürfen keine Geräte, die nach dem Prinzip der Packungsspannung arbeiten, verwendet werden.

SICHERHEITSHINWEISE

- Die Verwendung des Geräts in explosionsgefährdeten Bereichen ist verboten.
- Bei der Anwendung in Gefahrenbereichen sind die einschlägigen Sicherheitsbestimmungen zu beachten.
- Verwendung des Geräts in einem Pool mit Wasser ist verboten.
- Vor dem Gebrauch überprüfen Sie den Zustand des Geräts und der Zubehörteile. Wenn der Zustand nicht perfekt ist, ist die Verwendung nicht erlaubt. Überprüfen Sie das Netzkabel, den Sicherheitsstecker und den Dampfschlauch besonders sorgfältig.
- Ein beschädigtes Netzkabel muss sofort von einem autorisierten Kundendienst / Elektriker ersetzt werden. Ein beschädigter Dampfschlauch muss sofort ausgetauscht werden. Verwenden Sie nur vom Hersteller empfohlene Dampfschläuche.
- Fassen Sie den Netzstecker oder die Steckdose nicht mit

nassen Händen an.

- Dämpfen Sie keine Gegenstände, die gesundheitschädliche Stoffe enthalten (z. B. Asbest).
- Berühren Sie den Dampfstrahl auf keinen Fall aus nächster Nähe mit der Hand und richten Sie ihn nicht auf Menschen oder Tiere (Es besteht Verbrennungsgefahr).
- Das Gerät darf nur an eine elektrische Speisequelle angeschlossen werden, die von einer Elektrofachkraft gemäß der Norm der Internationalen Elektrotechnischen Kommission (IEK) IEC 60364 hergestellt wurde.
- Das Gerät darf nur an das Wechselstromnetz angeschlossen werden. Die Spannung muss den Angaben auf dem Typenschild des Geräts entsprechen.
- In feuchten räumen, z. B. in Badezimmern, Stecken Sie das Gerät nur in Steckdosen mit vorgeschaltetem Sicherheitsschalter Typ FI.
- Die ungeeigneten Verlängerungskabel können gefährlich sein. Verwenden Sie nur spritzwassergeschützte Verlängerungskabel mit einer Drahtstärke von mindestens 3×1 mm².
- Der Anschluss von Netzstecker und Verlängerungskabel darf nicht im Wasser liegen.
- Beim Wechsel der Verbindungselemente am Netzkabel oder Verlängerungskabel muss man Spritzschutz und mechanische Festigkeit achten.
- Der Benutzer muss das Gerät bestimmungsgemäß verwenden. Er muss die örtlichen Besonderheiten berücksichtigen und bei der Arbeit mit dem Gerät auf anderen Personen in der Nähe Aufmerksamkeit lenken.
- Die Personen mit eingeschränkten körperlichen, sensorischen oder geistigen Fähigkeiten, oder Personen mit mangelnder Erfahrung und / oder mangelndem Wissen, oder Kinder sollen dieses Gerät nicht verwenden. Eine Ausnahme bilden die Fälle, wenn sie von speziell geschulten Personen überwacht werden oder erhalten von Anweisungen zur Verwendung des Geräts. Es ist notwendig den Kindern nicht zu erlauben, mit dem Gerät zu spielen.
- Es ist verboten das funktionierende Gerät unbeaufsichtigt zu lassen.
- Es muss darauf geachtet werden, dass das Netzkabel und die Verlängerungskabel nicht beschädigt wären. Die Netzkabel sollten vor Hitze, Ölprodukte und Beschädigung durch scharfe Kanten geschützt werden.
- Verwenden Sie niemals Lösungsmittel, Flüssigkeiten, die Lösungsmittel oder unverdünnte Säuren enthalten (z. B. Reinigungsmittel, Benzin, Farbverdünner und Aceton) und geben Sie diese nicht in den Wasserbehälter hinein, da sie im Gerät verwendeten Materialien aggressiv angreifen.
- Schütten Sie kein heißes Wasser oder ätzende Reinigungsmittel in den Behälter, die das Gerät beschädigen könnten. Es wird empfohlen, destilliertes oder gefiltertes Wasser zu verwenden. Schützen Sie das Gerät vor

Regen. Lagern Sie es im Freien nicht.

KURZANLEITUNG

- Die Edelstahlstange besteht aus vier Abschnitten. Ziehen Sie den zweiten Abschnitt heraus, drehen Sie ihn im Uhrzeigersinn und verriegeln Sie ihn. Seine Höhe kann je nach Bedarf festgelegt werden (1);
- Aufhänger ausklappen, Aufhänger an der Teleskopstange montieren. (2);
- Stecken Sie die Stange in die Bügelhalterung (3);
- Stecken Sie die Teleskopstange zur Stangenverbindung, die mit einer Schraube (4) gesichert ist;
- Setzen Sie das Dampfrohr in die Dampfrohrschnittstelle ein, drehen Sie es im Uhrzeigersinn, bis es festgeschraubt ist (5);
- Lösen Sie die oberen Schnallen der Bügelstütze, befestigen Sie sie unten am Bügel, befestigen Sie die unteren Schnallen an der Befestigungsbuchse der Bügelstütze, verriegeln Sie sie (6);
- Nehmen Sie den Wassertank heraus, öffnen Sie den Deckel, füllen Sie sauberes Wasser in den Tank. Hinweis: Es kann nur kaltes Wasser eingefüllt werden. Verwenden Sie kein heißes Wasser. Um die Lebensdauer von Dampfgeräten zu verlängern, wird Reinigungswasser bevorzugt (7);
- Stellen Sie den Wassertank in seine ursprüngliche Position, nachdem der Tank mit Wasser gefüllt ist (8);
- Stecken Sie das Stromkabel in die 220-240-V-Wechselstromsteckdose (9);
- Drehschalter einschalten, der Dampfgerät beginnt mit der Arbeit. (10) Der Schalter hat 4 Leistungsstufen, Sie können den Dampf wählen, den Sie mögen: 1. Desinfektion; 2. Chemiefaserpolyester; 3. Baumwollleinen oder leichte Kleidung; 4. Pelz oder schwerer Mantel.
- Die idealste Methode zum Entfernen von Falten erfordert, dass der Dampf stark genug ist, um durch den Stoff zu gehen und ihn weich zu machen und ihn dann sofort zu trocknen. Dieses Gerät wurde entwickelt, um diese Methode zu erreichen;
- Mit dem Gerät sind sowohl Bügeleisen als auch Vertikalbügel erhältlich. Legen Sie beim Bügeln den Stoff auf die Bügelunterlage, halten Sie den Dampfkopf so, dass der Kopf den Stoff berührt, und drücken Sie leicht auf die Dampfaste, um den Dampf abzulassen. Dann bügeln Sie es ohne Dampf;
- Tragen Sie beim Bügeln Verbrühungsschutzhandschuhe. Legen Sie den Stoff auf den Kleiderbügel, halten Sie den Stoff mit der linken Hand, um den Stoff ruhig zu halten, und glätten Sie den Stoff mit leichtem Pilling. Halten Sie den Dampfkopf mit der rechten Hand so, dass der Kopf den Stoff berührt, und bewegen Sie ihn langsam auf und ab. Links und rechts;
- Der temperaturempfindliche Stoff kann mit einem

Dampfschutzbügel gebügelt werden, um den direkten Kontakt mit dem Dampfkopf zu vermeiden. Zur Installation: Schieben Sie den Steam Defender in die richtige Position, um ihn zu installieren;

- Zum Bügeln der Wollwäsche kann eine Bürste verwendet werden, der richtige Bügelabstand beträgt 2-3 cm.



ACHTUNG: Wir empfehlen die Verwendung von nur destilliertes Wasser!!

PFLEGE UND TECHNISCHE WARTUNG



ACHTUNG!

Wartungsarbeiten sind nur bei gezogenem Netzstecker und abgekühltem Heizelement zulässig.

HILFE BEI FEHLFUNKTIONEN

- Störungen haben oft einfache Ursachen und können anhand der folgenden Anleitung ohne fremde Hilfe behoben werden. Im Zweifelsfall oder wenn eine Störung hier nicht beschrieben ist, wenden Sie sich an einen autorisierten Kundendienst.
- Wenn Reparaturarbeiten am Gerät notwendig sind, empfehlen wir sie nur in einem autorisierten Servicezentrum vornehmen zu lassen.

UMWELTSCHUTZ

Wenn Sie Geräte, Zubehörteile und (oder) Verpackungen nicht mehr benötigen, entsorgen Sie diese bitte an der nächsten Recyclingfirma.

ENTSORGUNG



Alt-Elektrogeräte sind Wertstoffe, sie gehören daher nicht in den Hausmüll!

Wir möchten Sie daher bitten, uns mit Ihrem aktiven Beitrag bei der Ressourcenschonung und diesem Gerät bei dem Umweltschutz zu unterstützen und dieses Gerät bei den-falls vorhandeneingerichteten Rücknahmestellen abzugeben.

Hergestellt in China.

GB ENGLISH

HAND GARMENT STEAMER

GENERAL INFORMATION

Dear Customer!

Please read and comply with these original instructions prior to the initial operation of your garment steamer and store them for later use or subsequent owners.

PROPER USE

Hand garment steamer is a compact multipurpose steam device.

It is designed to clean up clothes, remove wrinkles, lint, dust and unpleasant odors from textiles. Hand garment steamer can be used on the road as an electric kettle or a device for boiling eggs.

Follow safety instructions.

TECHNICAL SPECIFICATIONS (FIG. 1)

Power	2 500 W
Voltage	220 V - 240 V/ 50 - 60 Hz
Steam temperature	155 °C
Steam blow	5,5 bar
Continuous steam	95 g/mini
Heating time	100 sec
Continuous operation	40 min
Tank capacity	3,8 L
Holder lengthh	182 cm
Hose lengthh	1,4 m
Cable lengthh	2 m
System «Anti-Drip»	+
Double heating system	+
Weight	9,4 kg

PRODUCT ELEMENTS (FIG. 2)

1. Steam iron;
2. Hanger;
3. Holding clamp;

4. Fabric ironing support;
5. Telescopic pole;
6. Steam hose;
7. Water tank;
8. Switch;
9. Pressure gauge;
10. Hose connector;
11. Wheel.

SCOPE OF DELIVERY

The scope of delivery of your appliance is illustrated on the packaging. Check the contents of the appliance for completeness when unpacking.

Product Life:

The service life of the product is 5 years.

Production date:

Is indicated on the packaging of the goods.

Shelf life:

Shelf life is not limited (subject to storage conditions).

Storage conditions:

Products are stored in dry, ventilated warehouses at temperatures from 0 °C to +40 °C with a relative humidity of not more than 80%.

Transportation:

It is strongly prohibited dropping and any mechanical impact on the packaging during transportation.

When unloading / loading, it is not allowed to use any type of equipment that works on the principle of packing clamping.

SAFETY

- Stay alert, watch what you are doing and use common sense when operating a power tool.
- The appliance may not be used in areas where a risk of explosion is present.
- If the appliance is used in hazardous areas the corresponding safety provisions must be observed.
- Never use the appliance in pools containing water.
- Check the faultless condition of the appliance and the accessories before using it. Otherwise, the appliance must not be used. Please check in particular the power cord, the safety lock, and the steam hose.
- If the power cord is damaged, please arrange immediately for the exchange by an authorized customer service or a skilled electrician.
- Please arrange for the immediate exchange of a damaged steam hose. You may only use a steam hose that is recommended by the manufacturer.
- Never touch the mains plug and the socket with wet

hands.

- Never use the appliance to clean objects containing hazardous substances (e.g. asbestos).
- Never touch the steam jet from a short distance with your hands and never direct the steam jet to persons or animals (risk of scalds).
- The appliance may only be connected to an electrical supply which has been installed in accordance with IEC 60364.
- The appliance may only be connected to alternating current. The voltage must correspond with the type plate on the appliance.
- In wet rooms, e.g. bathrooms, connect the appliance to sockets with a series connected RCD adapter.
- Unsuitable extension cables can be hazardous. Only use a splashproof extension cable with a minimum section of 3x1 mm².
- The connection between power cord and extension cable must not lie in water.
- If couplings of the power cord or extension cable are replaced the splash protection and the mechanical tightness must be ensured.
- The operator must use the appliance correctly. When working with the appliance, he must consider the local conditions and pay due care and attention to other persons, in particular children, who are nearby.
- This device is not intended for use by persons (including children) with reduced physical, sensory or mental abilities or lacking experience and/or knowledge, unless they are supervised by a person responsible for their safety or are instructed by these persons on the use of the device. Children should be supervised, to ensure that they do not play with the device.
- Never leave the appliance unattended when it is in operation.
- Make sure that the power cable or extension cables are not damaged by running over, pinching, dragging or similar. Protect the power cable from heat, oil, and sharp edges.
- Never fill solvents, solvent-containing liquids or undiluted acids (e.g. detergents, benzene, paint thinner, and acetone) into the water reservoir as these substances affect the materials used on the appliance.
- Protect the appliance from rain. Do not store outside.
- Do not use a power tool while you are tired or under the influence of drugs, alcohol or medication. A moment of inattention while operating power tools may result in serious personal injury.

QUICK REFERENCE (FIG. 3)

- Stainless steel pole consists of four sections. Draw second section out, rotate along clockwise direction, and lock up. Its height can be fixed according to specific

needs (1);

- Unfold the hanger, install the hanger at the of the telescopic pole. (2);
- Insert the pole to the ironing support fixing bush (3);
- Insert the telescopic pole to pole interface, locked by a screw (4);
- Insert steam pipe into steaming pipe interface, rotate along clockwise direction till it is tightly screwed (5);
- Loss up the top buckles of ironing support, then fixed it at the bottom of the hanger, fix the down buckles to the ironing support fixing bush, lock it (6);
- Take out water tank, open the lid, fill clean water into the tank. Note: Only cold water can be filled. Do not use hot water. To prolong garment steamers service life, purifier water is preferred (7);
- Place water tank to its original position after the tank is filled with water (8);
- Insert power line to the ac 220V-240V socket (9);
- Turn on rotary switch, garment steamer will begin start work. (10) The switch have 4 level power, you can choose the steam which you like:
 1. Disinfection; 2. Chemical fiber polyester; 3. Cotton linen or light clothes; 4. Fur or heavy overcoat.
- The most ideal method to remove wrinkles requires the steam is strong enough to go through the fabric and make it soft and then dry it immediately. This appliance has been designed to achieve this method;
- Both press ironing and vertical iron are available with the appliance. When doing press iron, place the fabric on the ironing support, hold the steam head with the head contacting the fabric, slight push the steam button to release the steam. Then iron it without steam;
- Ware anti scald gloves when doing the ironing. Hand the fabric on the hanger, hold the fabric by left hand to keep the fabric still and make the fabric flat with a force of slight pilling. Hold the steam head by right hand with the head contacting the fabric, move slowly up and down. Left and right;
- A steam defender can be used to iron the fabric which is sensitive to the temperature to avoid the direct contact from steam head. For install: push the steam defender to a proper position to have it installed;
- A brush can be used to iron the woolsens, the proper ironing distance is 2-3 cm.



ATTENTION: We recommend using only distilled water!

MAINTENANCE AND CARE



WARNING!

Always disconnect the mains plug and allow the steam cleaner to cool down before per-

forming any maintenance work.

TROUBLESHOOTING

- Often, failures have simple causes and you can do the troubleshooting yourself using the following overview. If you are in doubt or if the failure is not listed here please contact the authorized customer service.
- Repair works may only be performed by the authorized customer service. Always disconnect the mains plug and allow the steam cleaner to cool down before performing any maintenance work.

ENVIRONMENTAL PROTECTION

The packaging material can be recycled. Please do not place the packaging into the ordinary refuse for disposal, but arrange for the proper recycling.

DISPOSAL



Discarded electric appliances are recyclable and should not be discarded in the domestic waste! Please actively support us in conserving resources and protecting the environment by returning this appliance to the collection centres (if available).

Made in China.

DÉFROISSEUR

PRESCRIPTIONS GÉNÉRALES

Cher client! Avant d'utiliser le défroisseur pour la première fois, lisez ce manuel original, puis procédez en conséquence et conservez-le pour référence future ou pour le prochain propriétaire.

UTILISATION À DESTINATION

Un défroisseur c'est un appareil à vapeur multifonctionnel compact. Il est destiné à ranger les vêtements, éliminer les plis, les poils, la poussière et les odeurs désagréables des textiles.

Il est impératif de respecter les règles de sécurité.

SPECIFICATIONS TECHNIQUES (FIG. 1)

Puissance	2 500 W
Tension	220 V - 240 V/ 50 - 60 Hz
Température de la vapeur	155
coup de vapeur	5,5 bars
Vapeur continue	95 g/mini
Temps de chauffe	100 secondes
Opération continue	40 minutes
Capacité du réservoir	3,8L
Longueur du support	182 cm
Longueur du tuyau	1,4 m
Longueur de câble	2 mètres
Système anti-goutte	+
Double système de chauffage	+
Poids	9,4 kilogrammes

ORGANISATION DE L'APPAREIL (FIG. 2)

1. Fer à vapeur;
2. Cintre;
3. Pince de maintien ;
4. Support de repassage en tissu;
5. perche télescopique ;

6. Tuyau à vapeur ;
7. Réservoir d'eau;
8. Changeur;
9. Manomètre ;
10. Connecteur de tuyau;
11. Roue.

COMPOSITION:

L'ensemble complet de l'appareil est indiqué sur l'emballage. Lors du déballage de l'appareil, vérifiez le contenu de l'emballage.

Durée de fonctionnement

La durée de vie du produit est de 5 ans.

Date de production

Indiquée sur l'emballage du produit.

Temps de stockage

Sous réserve de l'accomplissement des conditions de stockage, la durée de conservation est illimitée.

Conditions de stockage

L'appareil doit être stockés dans des entrepôts secs et ventilés à la température de 0 ° C à +40 ° C avec une humidité relative ne dépassant pas 80 %.

Manutention

Les chutes et les opérations mécaniques sur l'emballage pendant le transport sont catégoriquement inacceptables.

Lors du déchargement / chargement, il est interdit d'utiliser tout type de mécanisme fonctionnant selon le principe du serrage des emballages.

CONSIGNES DE SÉCURITÉ

- N'utilisez pas l'appareil dans des zones explosives.
- Lors de l'utilisation de l'appareil dans des zones dangereuses, les règles de sécurité applicables doivent être observées.
- N'utilisez pas l'appareil dans une piscine contenant de l'eau.
- Avant utilisation, vérifiez le bon fonctionnement de l'appareil et des accessoires. Si la condition n'est pas parfaite, leur utilisation n'est pas autorisée. Vérifiez soigneusement le câble d'alimentation, le bouchon de sécurité de sécurité et le tuyau de vapeur.
- Un câble d'alimentation endommagé doit être remplacé immédiatement par un réparateur / électricien agréé. Un tuyau de vapeur endommagé doit être remplacé immédiatement. Utilisez uniquement les tuyaux de vapeur recommandés par le fabricant.
- Ne touchez pas le fiche mâle ou la prise d'alimentation

avec les mains mouillées.

- Il est interdit de cuire à la vapeur des objets contenant des substances nocives pour la santé (par exemple l'asbeste).
- En aucun cas, vous ne devez toucher le jet de vapeur avec la main et ne pas le diriger vers des personnes ou des animaux (danger de brûlures par la vapeur).
- L'appareil ne doit être connecté qu'à un élément de connexion électrique fabriqué par un électricien conformément à la norme de la Commission électrotechnique internationale (CEI) IEC 60364.
- L'appareil doit uniquement être connecté à l'alimentation à courant alternatif. La tension doit être conforme aux instructions sur la plaque signalétique de l'appareil.
- Dans les pièces humides, telles que les salles de bains, branchez l'appareil uniquement sur des prises avec un interrupteur de sécurité en amont de type FI.
- Les rallonges inadaptées peuvent être dangereuses. Utilisez uniquement des rallonges anti-éclaboussures avec une taille de fil d'au moins 3x1 mm2.
- La connexion entre la fiche secteur et la rallonge ne doit pas se trouver dans l'eau.
- Lors du remplacement des connecteurs du câble d'alimentation ou de la rallonge, la protection contre les éclaboussures et la résistance mécanique doivent être assurées.
- Il est impératif d'utiliser l'appareil à destination. L'utilisateur doit tenir compte des circonstances locales et faire attention lors de l'utilisation de l'appareil aux autres personnes à proximité.
- Cet appareil n'est pas destiné à être utilisé par des personnes (y compris des enfants) ayant des capacités physiques, sensorielles ou mentales limitées ou des personnes manquant d'expérience et/ou de connaissances, sauf si des personnes spécialement formées observent la sécurité de leur travail ou reçoivent des instructions concernant l'utilisation de l'appareil. Il est nécessaire de surveiller les enfants, ne leur permettez pas de jouer avec l'appareil.
- Ne laissez pas l'appareil en état de marche sans surveillance.
- Il faut veiller à ce que le cordon d'alimentation et les rallonges ne soient pas endommagés en se déplaçant à travers eux, en les serrant, en les étirant, etc. Les cordons d'alimentation doivent être protégés de la chaleur, de l'huile et des dommages causés par les arêtes vives.
- N'utilisez jamais de solvants, liquides contenant des solvants ou des acides non dilués (par exemple détergents, essence, diluants à peinture et acétone) et ne les mettez pas dans le réservoir d'eau, car ils affectent agressivement les matériaux utilisés dans l'appareil.
- Ne versez pas d'eau chaude ou de nettoyeurs corrosifs qui pourraient endommager l'appareil dans le réservoir. Il est recommandé d'utiliser de l'eau distillée ou filtrée.

- Protégez l'appareil de la pluie. Ne l'entreposez pas à l'extérieur.

GUIDE RAPIDE (fig. 3)

- Le poteau en acier inoxydable se compose de quatre sections. Dessinez la deuxième section, faites-la pivoter dans le sens des aiguilles d'une montre et verrouillez-la. Sa hauteur peut être fixée en fonction des besoins spécifiques (1) ;
- Dépliez le cintre, installez le cintre au pied de la perche télescopique. (2) ;
- Insérer la perche dans la douille de fixation du support de repassage (3) ;
- Insérer l'interface perche télescopique à perche, verrouillée par une vis (4) ;
- Insérez le tuyau de vapeur dans l'interface du tuyau de vapeur, tournez dans le sens des aiguilles d'une montre jusqu'à ce qu'il soit fermement vissé (5) ;
- Perdre les boucles supérieures du support de repassage, puis le fixer au bas du cintre, fixer les boucles du bas à la douille de fixation du support de repassage, la verrouiller (6) ;
- Retirez le réservoir d'eau, ouvrez le couvercle, remplissez d'eau propre dans le réservoir. Remarque : Seule l'eau froide peut être remplie. Ne pas utiliser d'eau chaude. Pour prolonger la durée de vie des défroisseurs à vapeur, l'eau purificateur est préférée (7) ;
- Remettez le réservoir d'eau dans sa position d'origine une fois le réservoir rempli d'eau (8) ;
- Insérez la ligne électrique dans la prise ca 220V-240V (9) ;
- Allumez le commutateur rotatif, le défroisseur à vapeur commencera à fonctionner. (10)
- L'interrupteur a 4 niveaux de puissance, vous pouvez choisir la vapeur que vous aimez : 1. Désinfection ; 2. Polyester de fibre chimique ; 3. Linge de coton ou vêtements légers ; 4. Fourrure ou pardessus épais.
- La méthode la plus idéale pour éliminer les plis nécessite que la vapeur soit suffisamment forte pour traverser le tissu et le rendre doux, puis le sécher immédiatement. Cet appareil a été conçu pour réaliser cette méthode ;
- Le repassage à la presse et le fer vertical sont disponibles avec l'appareil. Lorsque vous passez le fer à repasser, placez le tissu sur le support de repassage, maintenez la tête vapeur avec la tête en contact avec le tissu, appuyez légèrement sur le bouton vapeur pour libérer la vapeur. Repassez-le ensuite sans vapeur ;
- Portez des gants anti-brûlure lors du repassage. Passez le tissu sur le cintre, tenez le tissu par la main gauche pour maintenir le tissu immobile et aplanissez le tissu avec une force de léger boulochage. Tenez la tête vapeur par la main droite avec la tête en contact avec le tissu, déplacez-vous lentement de haut en bas. Gauche

et droite;

- Un défroisseur vapeur peut être utilisé pour repasser le tissu qui est sensible à la température pour éviter le contact direct de la tête vapeur. Pour l'installation : poussez le protecteur de vapeur dans une position appropriée pour l'installer;
- Une brosse peut être utilisée pour repasser les lainages, la distance de repassage appropriée est de 2-3 cm.



ATTENTION : nous vous recommandons d'utiliser uniquement de l'eau distillée!

ENTRETIEN TECHNIQUE ET MAINTIEN



ATTENTION!

Les travaux d'entretien ne sont autorisés qu'avec la fiche secteur retirée et le défroisseur refroidi.

ASSISTANCE TECHNIQUE EN CAS DE DYSFONCTIONNEMENT

- Les défauts ont souvent des causes simples et peuvent être résolus par les propres moyens à l'aide du guide suivant. En cas de doute ou si un dysfonctionnement n'est pas décrit ici, il fait bon de contacter un représentant de service agréé.
- Les réparations sur l'appareil ne sont autorisées que par un service agréé.
- Les travaux d'entretien ne sont autorisés qu'avec la fiche secteur retirée et le défroisseur refroidi.

PROTECTION DE L'ENVIRONNEMENT

Si vous n'avez plus besoin de votre défroisseur, des accessoires et/ou des emballages, veuillez l'envoyer à l'entreprise de recyclage la plus proche.

ÉLIMINATION DES DÉCHETS



Tout appareil électrique usé est une matière recyclable et ne fait pas partie des ordures ménagères! Nous vous demandons de bien vouloir nous soutenir en contribuant activement au ménagement des ressources et à la protection de l'environnement en déposant cet appareil dans sites de collecte (si existants).

Fabriqué en Chine.



ҚАЗАҚ

ҚОЛМЕН БУЛАНДЫРУ

ЖАЛПЫ НҰСҚАУЛАР

Құрметті тапсырыс беруші! Бірінші қолданысалдында - Осы бастапқы нұсқаулықты оқып, соған сәйкес әрекет етіп, оны болашақта пайдалану үшін немесе келесі иесі үшін сақтаңыз.

МАҚСАТЫ БОЙЫНША ПАЙДАЛАНУ

Қолмен буландыру - ықшам көпфункционалды бу аспабы.

Ол киімді ретке келтіруге, тоқымадан бүктемелерді, қадаларды, шаңды және жағымсыз иістерді алып тастауға арналған Қолмен булаушы жол жағдайында электр шәйнек немесе жұмыртқа дайындауға арналған құрылғы ретінде пайдаланылуы мүмкін.

Қауіпсіздік техникасы жөніндегі нұсқаулықтарды басшылыққа алу қажет.

ТЕХНИКАЛЫҚ СИПАТТАМАЛАР (ФИГ. 1)

Қуат	2500Вт
Вольтаж	220 V - 240 В/ 50 - 60 Гц
Бу температурасы	155 °С
Жұмыс режимдерінің саны	5,5 бар
Бу қуаты	95 г/мин
Жылыту уақыты	100 с
Үздіксіз жұмыс уақыты	40 мин
Резервуардың сыйымдылығы	3,8 л
Сөре биіктігі	182 см
Түтік ұзындығы	1,4 м
Кабельдің ұзындығы	2 м
Тамшыға қарсы жүйе	+
Қосарлы жылыту жүйесі	+
Салмағы	9,4 кг

АСПАП (FIG. 2)

1. Бу үтік;
2. ілгіш;
3. Ұстағыш қысқыш;
4. Матаны үтіктеуге арналған тірек;
5. телескопиялық тірек;
6. Бу түтігі;
7. Су ыдысы;
8. Ауыстыру;
9. Манометр;
10. Шланг қосқышы;
11. Доңғалақ.

МАЗМҰНЫ

Аспаптың толық жиынтығы пакетте көрсетіледі. Аппаратты ашу кезінде жабдықты тексеру.

Өнімге қызмет көрсету мерзімі

Өнімнің қызмет ету мерзімі – 5 жыл.

Дайындалған күні

Тауардың қаптамасында көрсетіледі.

Сақтау мерзімі

Сжынысын сақтау шектелмейді (сақтау шарттарын сақтаған жағдайда).

Сақтау шарттары

Өнім құрғақ, желдетілетін қоймаларда 0 °C +40 °C температурада, салыстырмалы ылғалдылығы 80%-дан аспайтын жағдайда сақталады.

Тасымалдау

Тасымалдау кезінде қаптамаға құлауға және қандай да бір механикалық әсер етуге қатаң тыйым салынады.

Түсіру/тиеу кезінде қаптаманы қысу принципі бойынша жұмыс істейтін жабдықтың қандай да бір түрін пайдалануға жол берілмейді.

ҚАУІПСІЗДІК ТЕХНИКАСЫ ЖӨНІНДЕГІ НҰСҚАУЛЫҚ

- Қауіпті аймақтарда аппаратты пайдалану Ешқашан.
- Аппаратты қауіпті аймақтарда пайдалану кезінде қауіпсіздік техникасының тиісті нормалары сақталуға тиіс.
- Суы бар бассейнде аппаратты пайдалануға тыйым салынады.
- Пайдалану алдында құрылғы мен керек-жарақтардың жарамдылығын тексеріңіз. Егер жай-күй мінсіз болмаса, оларды пайдалануға жол берілмейді. Күштік кабельдің магистральдарын, сақтандырғыш штепсельді және бу шлангын әсіресе

мүқият тексеру.

- Зақымдалған магистральдық күштік кабельді дереу уәкілетті қызмет/электр технигі ауыстыруы тиіс.
- Зақымданған бу шлангілері дереу ауыстырылуы тиіс. Дайындаушы ұсынған бу шлангілері ғана рұқсат етіледі.
- Штепсельдік қосқыш пен розеткаға дымқыл қолмен тимеңіз.
- Құрамында денсаулыққа зиянды заттар (мысалы, асбест) бар заттарды бұмен тазаламаңыз.
- Ешбір жағдайда будың ағысын қолмен жақын қашықтықта қозғамайды және оны адамдар мен жануарларға бағыттамайды (бұмен күйіктің қауіптілігі).
- АспаптыХЭК 60364 стандартының халықаралық электротехникалық комиссиясына (ХЭК) сәйкес электр монтері орындайтын электр қосқышпенғана қосуға болады.
- Аппарат айнағыш құрылғының желісіне ғана қосылуы тиіс. Кернеу аппараттың зауыттық пластинасындағы нұсқауларға сәйкес болуы тиіс.
- Дымқыл үй-жайларда, мысалы, сантраптарда аппаратты алдын ала қосылған FI қауіпсіздік ажыратқышы бар розеткаларға ғана жалғайды.
- Орынсыз кеңейтілетін баулар қауіпті болуы мүмкін. Сымның көлденең қимасы 3x1 мм кем емес шашыраңқы кеңейткіш бау ғанапайдаланылады, 2.
- Желілік штепсельдік қосқыш пен кеңейтпе баудың қосылуы суда жатпауы тиіс.
- Күштік кәбіл немесе ұзартқыш бау магистральдарындағы жалғаушы элементтерді ауыстыру кезінде шашыраңқы қорғаныс және механикалық беріктік қамтамасыз етілуі тиіс.
- Пайдаланушы құрылғыны мақсатына сәйкес пайдалануы тиіс. Ол жергілікті ерекшеліктерді ескеріп, аппаратпен жұмыс істеу кезінде жақын маңдағы басқа адамдарға назар аударуы тиіс.
- Бұл құрылғы дене, сенсорлық немесе психикалық кемістігі бар адамдардың (оның ішінде балалардың) немесе жұмыс тәжірибесі және (немесе) білімі жоқ адамдардың, егер олардың жұмыс қауіпсіздігін арнайы оқытылған адамдар бақылама-са немесе олардан аппаратты пайдалануға қатысты нұсқаулар алмаса, пайдалануға арналмаған. Балаларды бақылау керек, оларға аспаппен ойнауға жол бермеу керек.
- Жұмыс құрылғысын қараусыз қалдыруға тыйым салынады.
- Қоректену баулары мен кеңейткіш баулардың олар арқылы қозғалуы, қысылуы, созылуы және т.б. арқылы зақымданбауын қамтамасыз ету қажет, Қуат баулары жылудың, майдың әсері-

нен, сондай-ақ өткір жиектердің зақымдануынан қорғалуы тиіс.

- Ешбір жағдайда еріткіштер, құрамында еріткіштер немесе сіңірілмеген қышқылдар (мысалы, жуу құралдары, бензин, бояу жұқартатын және ацетон) бар сұйықтықтар пайдаланылмайды және оларды су резервуарына құймайды, өйткені олар аппаратта қолданылатын материалдарға агрессивті түрде әсер етеді.
- Аспапты жаңбырдан қорғау. Ашықаспан астында ұстамаңыз.

QUICK START GUIDE (3-інші сурет)

- Цистерна жамылғысын алу.
- Белгіленген деңгейге дейін (500 мл-ден аспайтын) буландырғышқа таза су құйып, содан кейін қақпағын жабады.



НАЗАР АУДАРЫҢЫЗ: Біз тек тазартылған суды пайдалануды ұсынамыз!

- Штепсельдік қосқышты электр розеткасына кірістіріп, түймені ОН қалпына жылжытыңыз.
- Шамамен 1,5 минуттан кейін аппарат пайдалануға дайын болады.
- Пайдалану кезінде ыстық су құйылмас үшін буландырғышты тік ұстаңыз.
- Бұды еңкейтпеңіз немесе бұрмаңыз.
- Булау кезінде су деңгейін бақылау.
- Жұмыс аяқталғаннан кейін булағыштың толық салқындап, оны сақтауға қоюын күтіңіз.

КҮТІМ ЖӘНЕ ҚЫЗМЕТ КӨРСЕТУ



ЕСКЕРТУ!

Техникалық қызмет көрсету жұмыстарын тек желілік штепсельдік қосқышты алып тастаған және бұды тазалау құрылғысын салқындатқан кезде ғана жүргізуге рұқсат етіледі.

КӨМЕКТІҢ АҚАУЛАРЫН ЖОЮ

- Ақаулықтар көбінесе қарапайым себептерге ие болады және келесі бағыттауышпен өз бетінше жойылуы мүмкін. Бұл жерде ақаулықтар анықталған немесе күмәнданған жағдайда қызмет көрсету жөніндегі уәкілетті бөлімге жүгіну қажет.
- Аппаратты жөндеу бойынша жұмыстарды орындау тек уәкілетті қызмет көрсету қызметіне ғана рұқсат етіледі.
- Техникалық қызмет көрсету жұмыстарын тек желілік штепсельдік қосқышты алып тастаған

және бұды тазалау құрылғысын салқындатқан кезде ғана жүргізуге рұқсат етіледі.

БУ МӨЛШЕРІНІҢ АЗАУЫ

Аспапта масштабқалыптасты:

Құрылғыдан масштабы алып тастаңыз.

ҚОРШАҒАН ОРТАНЫ ҚОРҒАУ

Кәдеге жаратумен айналысатын жақын маңдағы ұйымға қосымша құрылғыны, керек-жарақтарды және (немесе) орамаларды беруіңізді сұраймыз.

КӘДЕГЕ ЖАРАТУ



Ескі электр аспаптары қайта өңделеді, сондықтан тұрмыстық қалдықтармен кәдеге жаратуға болмайды! Сондықтан ресурстарды үнемдеуде және қоршаған ортаны қорғауда бізге белсенді қолдау көрсетуіңізді және осы құрылғыны кәдеге жарату пунктіне (егер бар болса) тапсыруыңызды сұраймыз.

Қытайда жасалды.

РУЧНОЙ ОТПАРИВАТЕЛЬ

ОБЩИЕ УКАЗАНИЯ

Уважаемый покупатель! Перед первым применением ручного отпаривателя прочитайте эту оригинальную инструкцию по эксплуатации, после этого действуйте соответственно и сохраните ее для дальнейшего пользования или для следующего владельца.

ИСПОЛЬЗОВАНИЕ ПО НАЗНАЧЕНИЮ

Ручной отпариватель – это компактный многофункциональный паровой прибор.

Он предназначен для приведения в порядок одежды, удаления складок, ворса, пыли и неприятных запахов с текстиля. Ручной отпариватель может использоваться в дорожных условиях как электрический чайник или приспособление для варки яиц.

Следует соблюдать инструкции по технике безопасности.

ТЕХНИЧЕСКИЕ ХАРАКТЕРИСТИКИ (РИС. 1)

Мощность	2 500 Вт
Напряжение	220 V - 240 V/ 50 - 60 Гц
Температура пара	155 °С
Количество режимов работы	5,5 бар
Мощность подачи пара	95 г/мин
Время нагревания	100 с
Время непрерывной работы	40 мин
Емкость бачка	3,8 л
Высота стойки	182 см
Длина шланга	1,4 м
Длина кабеля	2 м
Система «Anti-Drip»	+
Система двойного нагрева	+
Вес	9,4 кг

УСТРОЙСТВО (РИС. 2)

1. Паровой утюжок;

2. Складная вешалка;
3. Зажимы для брюк;
4. Вертикальная гладильная доска;
5. Телескопическая стойка;
6. Паровой шланг;
7. Бак для воды;
8. Кнопка ВКЛ/ВЫКЛ;
9. Встроенный манометр;
10. Разъем шланга;
11. Колеса.

КОМПЛЕКТ ПОСТАВКИ

Комплектация прибора указана на упаковке. При распаковке прибора проверить комплектацию.

Срок службы изделия

Срок службы изделия составляет 5 лет.

Дата изготовления

Указана на упаковке товара.

Срок хранения

Срок хранения не ограничен (при соблюдении условий хранения).

Условия хранения

Продукция хранится в сухих, проветриваемых складских помещениях при температуре от 0°С до +40 °С при относительной влажности не более 80%.

Транспортировка

Категорически не допускается падение и любые механические воздействия на упаковку при транспортировке.

При разгрузке/погрузке не допускается использование любого вида техники, работающей по принципу зажима упаковки.

УКАЗАНИЯ ПО ТЕХНИКЕ БЕЗОПАСНОСТИ

- Эксплуатация прибора во взрывоопасных зонах запрещается.
- При использовании прибора в опасных зонах следует соблюдать соответствующие правила техники безопасности.
- Эксплуатация прибора в бассейне, содержащем воду, запрещена.
- Перед использованием проверьте исправность прибора и принадлежностей. Если состояние не является безупречным, их использование не разрешается. Особенно тщательно проверьте кабель сетевого питания, предохранительную пробку и шланг подачи пара.

- Поврежденный кабель сетевого питания должен быть незамедлительно заменен уполномоченной службой сервисного обслуживания/специалистом-электриком.
- Поврежденный шланг подачи пара подлежит незамедлительной замене. Разрешается использование только шлангов подачи пара, рекомендованных изготовителем.
- Не прикасаться к сетевой вилке и розетке мокрыми руками.
- Не чистить паром предметы, содержащие вещества, вредные для здоровья (например, асбест).
- Ни в коем случае не касайтесь струи пара рукой с близкого расстояния и не направляйте ее на людей и животных (опасность ожогов паром).
- Прибор следует включать только в сеть переменного тока. Напряжение должно соответствовать указаниям в заводской табличке прибора.
- В сырых помещениях, например, в ванных комнатах, включайте прибор только в розетки с предвключенным предохранительным выключателем типа FI.
- Неподходящие удлинители могут представлять опасность. Используйте только брызгозащитный удлинитель с сечением провода не менее 3x1 мм².
- Соединение сетевой вилки и удлинителя не должно лежать в воде.
- При замене соединительных элементов на кабеле сетевого питания или удлинителе должна обеспечиваться брызгозащита и механическая прочность.
- Пользователь должен использовать прибор в соответствии с назначением. Он должен учитывать местные особенности и обращать внимание при работе с прибором на других лиц, находящихся поблизости.
- Это устройство не предназначено для использования людьми (в том числе и детьми) с ограниченными физическими, сенсорными или умственными способностями или лицами с отсутствием опыта и/или знаний, за исключением случаев, если за обеспечением безопасности их работы наблюдают специально подготовленные лица или они получают от них указания, касающиеся использования устройства. Необходимо следить за детьми, не разрешать им играть с устройством.
- Запрещается оставлять работающий прибор без присмотра.
- Необходимо следить за тем, чтобы сетевой шнур и удлинители не были повреждены путем переезда через них, сдавливания, растяжения и т.п. Сетевые шнуры следует защищать от воздействия жары, масла, а также от повреждения острыми краями.
- Ни в коем случае не используйте растворители,

жидкости, содержащие растворители или неразбавленные кислоты (напр., моющие средства, бензин, разбавители красок и ацетон) и не заливайте их в бак для воды, поскольку они агрессивно воздействуют на материалы, используемые в приборе.

- Защищайте прибор от дождя. Не храните под открытым небом.

КРАТКОЕ РУКОВОДСТВО (рис. 3)

- Растяните телескопическую стойку и зафиксируйте вращением по часовой стрелке (1);
- Установите сверху телескопической стойки складные плечики (2);
- Установите снизу стойки держатель для гладильной доски (3);
- Установите телескопическую стойку в отверстие и зафиксируйте зажимную гайку (4);
- Установите паровой шланг (5);
- Установите вертикальную гладильную доску (6);
- Наполните бак водой, предварительно сняв предохранительный клапан (7) Рекомендуется использовать дистиллированную или фильтрованную воду;
- Установите бак с водой обратно (8);
- Включите прибор в электросеть (9);
- Нажмите кнопку включения, загорится световой индикатор. Примерно через 2 минуты давление в системе достигнет максимального значения 5,5 бар (10);
- Самый идеальный метод удаления складок - это прохождение достаточно сильного пара через ткань, чтобы сделать ее мягкой, а затем сразу же высушить. Этот прибор был разработан для достижения этого метода;
- Вертикальная гладильная доска и паровой утюжок доступны с прибором. При работе с утюгом прижмите ткань к гладильной доске, держите паровой утюжок так, чтобы подошва контактировала с тканью, слегка нажмите кнопку подачи пара, чтобы выпустить пар. После этого гладьте без пара;
- При глажке используйте перчатки. Положите ткань на вешалку, держите ткань левой рукой, чтобы она оставалась неподвижной, распрямите ее, слегка надавливая. Держите паровой утюжок правой рукой так, чтобы подошва касалась ткани, медленно двигайтесь вверх и вниз, влево и вправо;
- Для глажения деликатной ткани, чувствительной к температуре, можно использовать защитную накладку, чтобы избежать прямого контакта с подошвой утюжка. Для установки защитной накладки закрепите ее на подошве утюжка;
- Насадка с ворсом может использоваться для

глажения шерсти, правильное расстояние глажения составляет 2-3 см.



ВНИМАНИЕ: Рекомендуем использовать только дистиллированную воду!!

УХОД И ТЕХНИЧЕСКОЕ ОБСЛУЖИВАНИЕ



ПРЕДУПРЕЖДЕНИЕ!

Проведение работ по техническому обслуживанию разрешается только при вынутой сетевой вилке и остывшем приборе для чистки паром.

ПОМОЩЬ В СЛУЧАЕ НЕПОЛАДОК

- Неисправности часто имеют простые причины и могут устраняться самостоятельно с помощью следующего руководства. В случае сомнения или возникновении неописанных здесь неисправностей следует обращаться в уполномоченную службу сервисного обслуживания.
- Выполнение работ по ремонту прибора разрешается только авторизованной сервисной службе.
- Проведение работ по техническому обслуживанию разрешается только при вынутой сетевой вилке и остывшем приборе для чистки паром.

ЗАЩИТА ОКРУЖАЮЩЕЙ СРЕДЫ

Ненужный вам более прибор, принадлежности и (или) упаковку просьба сдавать в ближайшую организацию, занимающуюся вторичной переработкой.

УТИЛИЗАЦИЯ



Старые электроприборы подлежат вторичной переработке и поэтому не могут быть утилизированы с бытовыми отходами! Поэтому мы хотели бы попросить Вас активно поддержать нас в деле экономии ресурсов и защиты окружающей среды и сдать этот прибор в приемный пункт утилизации (если таковой имеется).

Сделано в Китае.

ВОЗМОЖНЫЕ НЕИСПРАВНОСТИ И МЕТОДЫ ИХ УСТРАНЕНИЯ

Неисправность	Вероятная причина	Действия по устранению
Прибор не работает	Прибор не подключен к сети Проблема в розетке сети питания / сгорел	Подключите прибор к сети питания
Прибор не подает пар, хотя световой индикатор подачи пара горит	Резервуар для воды пуст Поврежден переключатель режимов на ручке утюжка-отпаривателя, сенсорный переключатель на корпусе прибора или водяной насос	Наполните резервуар водой
Панель утюжка-отпаривателя нагревается и работает нормально, но световой индикатор не горит	Световой индикатор сломан	Почините световой индикатор
Плохо подается пар	Напряжение сети питания слишком низкое	Пожалуйста, не пользуйтесь прибором во время скачков напряжения в сети питания
Подошва утюжка-отпаривателя протекает	При начале работы из утюжка-отпаривателя может выбрасываться некоторое количество капель воды. Нагревательный элемент не работает	Утюжок-отпариватель прекратит разбрызгивать капли воды, как только прибор достаточно нагреется
Протекает резервуар с Недостаточно плотно водой	Недостаточно плотно закручен клапан резервуара Резервуар бракован	Плотно закрутите клапан резервуара

Сделано в Китае



- DE Garantiebedingungen
- GB Warranty terms
- FR Conditions de garantie
- KZ Кепілдік шарттары
- RU Условия гарантии

Sehr geehrter Kunde!

1. BORT GLOBAL LIMITED bietet 2 Jahre Garantie auf das komplette Sortiment an, ausgehend vom Verkaufsdatum. Für das Gerät, das mit professionellen, gewerblichen Zielen verwendet wird, erstreckt sich die Garantie nicht, es unterliegt lediglich einer gebührenpflichtigen Reparatur.

2. Eine Nutzung des Gerätes für den Hausbedarf charakterisiert eine Beschränkung in der Arbeitszeit und damit ist seine Nutzung für den Hausbedarf für nicht mehr als 40 Stunden Nutzungsdauer gemeint, dabei muss man für jede 15 Minuten ununterbrochener Arbeit eine Pause von 10-15 Minuten machen. Die Nutzung des Gerätes zuwider dieser Bedingung ist eine Regelverletzung der entsprechenden Nutzung (die gegebene Bedingung erstreckt sich nicht auf Pumpen, Generatoren, Ladevorrichtungen und ähnliche Ausrüstungen). Die Lebensdauer des Gerätes unter Beachtung der obengenannten Bedingung beträgt 5 Jahre.

Beim Kauf des Gerätes wird ein Garantiekupon ausgefüllt (auf jeden Fall müssen das Verkaufsdatum, das Modell, die Seriennummer des Gerätes angegeben und die übrigen Felder ausgefüllt werden). Bitte bewahren Sie den Kupon und den Kassenbon während der Garantiefrist für die Vorlage im Servicezentrum auf. Ein Elektrogerät wird zur Garantie-Reparatur lediglich in zusammengebauter Form angenommen, mit den ersetzbaren Arbeitsvorrichtungen und den Befestigungselementen (Reifen, Kreissägeblätter, Ketten, Messer, Trimmköpfe, Düsen, Kettenräder, Bolzen, Muttern, Befestigungsflansche des Gerätes).

3. Die Garantiefrist beträgt bis zu 3-5 Jahre*, wenn der Besitzer das Elektrogerät innerhalb von 2 Wochen ab Kaufdatum registriert. Die Verlängerung der Garantiezeit erstreckt sich nicht auf die Akku-Werkzeuge, Ladevorrichtungen und das im Liefer Satz vorhandene Zubehör. Die Registrierung erfolgt lediglich auf der Webseite unter folgender Adresse: warranty.bort-global.com Als Bestätigung der Registrierung gilt das Registrierungszertifikat, das auf dem Drucker während der Registrierung ausgedruckt werden muss. Das Registrierungszertifikat wird im Servicezentrum zusammen mit dem Garantiekupon und dem Kassenbon vorgelegt.

4. Während der Garantiefrist werden kostenfrei behoben:

- Beschädigungen des Gerätes, die durch die Verwendung von minderwertigem Material entstanden sind.
- die Montagefehler, die durch Verschulden des Herstellers entstanden sind.

5. Die Garantie erstreckt sich nicht:

- Auf Störungen am Gerät, die durch das Nichtbefolgen der Betriebsanweisungen hervorgerufen werden.
- Auf mechanische Beschädigungen (Risse, Kratzer, mechanische Beschädigungen der Netzkabel, mechanische Beschädigungen des Körpers u.ä.) und Beschädigungen, die durch Einwirkung von aggressiven Mitteln und hohen Temperaturen hervorgerufen wurden, durch Eindringen von Flüssigkeiten, fremdartigen Gegenständen in die Ventilationsgitter des Elektrogerätes, sowie Beschädigungen, die infolge falscher Aufbewahrung eingetreten sind (Korrosion von Metallteilen u.ä.);
- Auf Geräte mit Schäden, die infolge von Überlastung entstanden sind (gleichzeitiger Ausfall des Rotors und Stators) oder unsachgemäßer Nutzung (Nutzung eines abgestumpften, unpassenden, nicht ausbalancierten, falsch ausgewählten Ersatzgerätes), ungenügender technischer Wartung oder Pflege, Anwendung des Gerätes für einen Zweck, für den es nicht bestimmt ist (Nutzung zur Arbeit an einem Material, für eine Arbeit, für die das Gerät nicht vorgesehen ist, u.ä.), sowie der Instabilität der Parameter des Stromnetzes, die die Normen überschreiten, die durch EN 61000-3-2, EN 61000-3-3 bestimmt werden. Zu den unbedingten Merkmalen der Überlastung des Erzeugnisses gehören unter anderem: Veränderungen des äußeren Aussehens, Deformation oder Schmelzen von Teilen und Baueinheiten des Erzeugnisses,

Schwärzung oder Verkohlung der Leitungsisolierung unter Einwirkung hoher Temperatur.

- Auf schnellverschleißende Erzeugnisse und Materialien (Kohlenbürsten, Riemen, Gummidichtungen, Netze, Schutzmäntel, Bühnen, Reifen, Zahnräder, Lager, Buchsen, Heizspiralen, Scheiben, Rollen, Stöcke, Sperrknöpfe u.ä.), auf Teile (Zahnräder, Wellen, Lager, Stöcke, Rollen u.ä.), die dem Verschleiß infolge der Qualität des Schmiermittels ausgesetzt sind, sowie auf ersetzbares Zubehör (Bohrpatronen, SDS-Patronen, Bühnen, Zangen, Reifen, flexible Wellen, Batterien, Ladevorrichtungen u.ä.) und Ausgabematerialien (Messer, Laubsägen, Schleifmittel, Sägeblätter, Bohrer, Bohrmeißel, Schmierstoffe u.ä.), mit Ausnahme von Fällen der mechanischen Beschädigungen der oben angeführten Erzeugnisse, die infolge des Garantieverstoßes des Elektrogerätes geschahen;
- Den natürlichen Verschleiß des Gerätes oder seiner Teile (Qualität der Ressourcen, starke innere oder äußere Verschmutzung, Qualität des Schmiermittels);
- Auf ein Gerät, das während der Garantiefrist von Personen oder Organisationen geöffnet oder repariert wurde, die keine juristische Vollmacht für die Durchführung der Reparatur besitzen;
- Auf ein Gerät mit einer entfernten, ausgewaschenen oder geänderten werkseitigen Nummer, sowie, wenn die Daten auf dem Elektrogerät mit den Daten auf dem Garantiekupon nicht übereinstimmen;
- Auf eine vorbeugende Wartung des Elektrogerätes, zum Beispiel: Reinigung, Wäsche, Schmieren.

6. Der Betrieb des Elektrogerätes mit Merkmalen eines Defektes ist nicht zulässig (erhöhte Funkenbildung, Brandgeruch, erhöhter Lärm, starke Vibration, ungleichmäßiges Drehen, Leistungsverlust). Der Betrieb des Elektrogerätes bei Vorhandensein von mechanischen Beschädigungen des Kabels der Stromversorgung (Risse, Kratzer, Brüche der Bänder), des Netzsteckers, sowie von Beschädigungen des Körpers des Elektrogerätes ist verboten.

7. Fehlerhafte Baueinheiten der Geräte werden in der Garantiezeit kostenlos repariert oder werden durch neue ersetzt. Die Entscheidung über die Frage der Zweckmäßigkeit des Ersatzes oder der Reparatur bleibt dem Servicedienst vorbehalten.

Die Beseitigung der Schäden, die von uns als Garantiefall anerkannt werden, erfolgen wahlweise durch die Gesellschaft BORT GLOBAL LIMITED mittels einer Reparatur oder des Ersatzes des fehlerhaften Gerätes. Die ersetzten Geräte und ihre Teile gehen ins Eigentum des Servicedienstes der BORT GLOBAL LIMITED über.

8. Empfehlungen für die vorbeugende Wartung des Elektrogerätes: Für das Elektrogerät wird die Durchführung einer regelmäßigen vorbeugenden Wartung empfohlen (Reinigen, Wäsche, Ersatz des Schmiermittels im Getriebe und den Lagern; Ersatz von Schnellverschleißteilen). Das gewährleistet die tadellose Arbeit des Elektrogerätes während der gesamten Laufzeit. Die Periodizität der Durchführung der vorbeugenden Wartung ist bei nomineller Belastung der Frist des natürlichen Verschleißes der Kohlenbürsten gleich. Die Arbeit für die Durchführung der vorbeugenden Wartung wird laut der geltenden Preisliste des Servicezentrums bezahlt. Die bei der Durchführung der vorbeugenden Wartung aufgetauchten Schäden, die unter die Gültigkeitsdauer der Garantiepflichtungen fallen, werden kostenlos behoben. Schäden, die nicht unter die Garantiefrist fallen und bei der Diagnostik entdeckt werden, werden laut Abkommen der Parteien in gewohnter Vorgehensweise behoben.

Die Durchführung einer vorbeugenden Wartung ändert die Dauer der Garantiezeit nicht. Andere Ansprüche, außer dem erwähnten Recht auf kostenlose Behebung der Mängel des Gerätes, fallen nicht unter die Gültigkeit der gegenwärtigen Garantie.

9. Die gegenwärtige Garantie verletzt andere legitime Rechte des Konsumenten, die ihm durch die geltende Gesetzgebung gewährt werden, nicht.

* Je nach Modell.

Dear customer!

1. BORT GLOBAL LIMITED offers the 2-year warranty from the date of sale for all its products. Professional and commercial tools are not covered by the warranty. Repair is only available for a fee in this case.

2. Non-commercial use of the tools imposes limitations on the duration of its operation and restricts the intended usage to household purposes only. The continuous operating time should not exceed 40 hours. In addition, 10-15 minute breaks are to be made after every 15 minutes of continuous operation. Ignoring this condition when using the tools is a violation of the good operating practice (this provision does not apply to pumps, generators, chargers and similar equipment). Subject to the above mentioned condition, the service life of the tools is 5 years.

When you purchase a tool, a warranty card is issued (fields with a date of sale, model, and serial number are mandatory, other fields can also be completed). Please keep the card together with the sales receipt during the entire warranty period for presentation at the service centre.

Electric tools are only accepted for warranty repairs when assembled with all removable devices and their fastening elements (bus bars, saw blades, chains, knives, trimmer heads, injectors, sprockets, bolts, nuts, and mounting flanges) in working condition.

3. The warranty period is extended up to 3-5 years*, provided the owner registers the electric power tool within 2 weeks after the purchase date. The extended warranty does not cover rechargeable tools, battery chargers, and supplied accessories. Registration is only possible online at warranty.bort-global.com. Please print the registration certificate at the time of registration. The certificate is the only confirmation of the fact of registration. The registration certificate should be presented at the service centre together with the warranty card and sales receipt.

4. The following malfunctions are eliminated free of charge during the warranty period:

- Damage to the instrument, caused by the use of low-quality materials
- Assembly defects due to the fault of the manufacturer.

5. The warranty does not cover:

- Malfunctions of the tools caused by the failure to comply with the operating instructions.
- Mechanical damage (cracks, chips, mechanical damage to power cords, mechanical damage to the enclosure, etc.), damage caused by exposure to aggressive environments and high temperatures, damage induced by the ingress of liquids or foreign matter into ventilation grids of the electric tools, as well as damage due to improper storage (corrosion of metal parts, etc.).
- Tools with defects which were caused by an overload (simultaneous failure of the rotor and stator), improper use (usage of blunt, unsuitable, unbalanced, or improperly chosen replacement devices), lack of maintenance or care, and use of the tools for purposes other than the intended purpose (for example, for processing of materials for which the tool is not intended, etc.), as well as by the instability of electric power supply, exceeding the standards set by EN 61000-3-2, EN 61000-3-3. Among others, undeniable signs of an overload include: changes in appearance, deformation or melting of parts and components of the product, darkening or charring of wire insulation under high

temperatures.

- Wear parts and materials (carbon brushes, belts, rubber gaskets, seals, guards, platforms, bus bars, gears, bearings, hubs, coil heaters, abrasives, rollers, rods, lock buttons, etc.), components (gears, shafts, bearings, rods, rollers, etc.) subject to deterioration due to lubrication wear-out, as well as replacement devices (drill chucks, SDS cartridges, platforms, collets, bus bars, flexible shafts, batteries, battery chargers, etc.) and supplies (knives, saws, sawblades, saw blades, drill bits, drills, lubrication, etc.), except in cases of mechanical damage of the above mentioned products due to failures of the electric tool which are covered by this warranty.
- Natural wear of the tool, its parts and components (wearing out of the resource, severe internal or external contamination, wearing out of the lubrication).
- Tools that were unsealed or repaired during the warranty period by persons or organizations who are not legally authorized to perform these activities.
- Tools with removed, erased, worn out or changed serial numbers, including cases when the data of the electric tool does not match the data of the warranty card.
- Preventive maintenance of the electric tools, for example, cleaning, washing, lubrication.

6. Do not operate electric tools exhibiting failure symptoms (high arcing, smell of burning, increased noise, severe vibration, uneven rotation, loss of power). Do not use the electric tools if there is any mechanical damage to the power cord (cracks, chips, tears, binds), AC plug, or the enclosure of the tool.

7. During the warranty period, faulty parts and components of the instrument are repaired or replaced free of charge. The Service Centre reserves the right to decide whether such parts and components are to be replaced or repaired.

If a failure or malfunction is recognized by BORT GLOBAL LIMITED as a warranty case, then it can be removed according to our own choice by repair or replacement of the defective tool. Replaced tools and parts become the property of the Service Centre of BORT GLOBAL LIMITED.

8. Guidelines for the preventive maintenance of electric tools:

Regular preventive maintenance (cleaning, washing, relubrication of bearings and gearbox, replacement of fast wearing parts) is recommended for the tools. Maintenance ensures perfect operation of the electric tool during its entire service life cycle. The frequency of preventive maintenance at rated load is determined according to the natural wear of carbon brushes. Maintenance work is charged according to the price list of the service centre. Any failures covered by the warranty and detected in the course of maintenance are repaired free of charge. Warranted failures, which are detected by the diagnostics, are eliminated as agreed by the parties according to the routine procedure.

Preventive maintenance does not extend the duration of the warranty period.

Other claims, except for the above mentioned right for free remedial measures, are not covered by this warranty.

9. This warranty does not affect other legal consumer rights granted by the applicable laws.

* Depending on the model.

Chers clients!

1. BORT GLOBAL LIMITED vous propose 2 ans de garantie pour ses marchandises à compter de la date de vente. La garantie n'est pas applicable pour les outils utilisés dans les buts professionnels et commerciaux, leur réparation est payée par le client.

2. L'utilisation ménagère de l'outillage est catakérisee par la limitation de la durée de fonctionnement et sous-entend son utilisation dans le ménage, la durée d'emploi ne dépasse pas 40 heures, avec cela après tous les 15 minutes du fonctionnement continu il est nécessaire de faire une pause pour 10-15 minutes. L'utilisation de l'outillage contrairement à cette condition signifie le non-respect des règles d'emploi appropriées (cette condition ne concerne pas les pompes, les générateurs, les chargeurs d'accumulateur et l'équipement similaire). La durée de l'emploi de l'outil à condition du respect de la règle susmentionnée fait 5 ans.

Au moment de l'achat de l'outil un coupon de garantie de service après-vente est établie (il est obligatoire d'y indiquer la date de la vente, le modèle, le numéro de série de l'instrument, d'autres champs sont aussi à remplir). S'il vous plaît, conservez le coupon et le ticket de caisse pendant la période de garantie pour les présenter dans le centre de garantie.

L'outil électrique n'est accepté pour la réparation sous garantie que dans l'ensemble avec les dispositifs échangeables et les éléments de leur fixation (les bandages, les lames circulaires, les chaînes, les couteaux, les têtes de trimmer, les buses à pulvériser, les roues dentées, les vis à tête, les écrous, les flasques de fixation de l'outil).

3. La période de garantie se prolonge pour 3-5 ans* si le possesseur enregistre son outil électrique pendant 2 semaines à compter de la date de l'achat. Le prolongement de la période de garantie ne concerne pas les desseroirs d'accumulateurs, les chargeurs d'accumulateurs et les accessoires qui font partie de l'ensemble de la fourniture. L'enregistrement s'effectue uniquement sur le site warranty.bort-global.com

La confirmation de l'enregistrement est représentée par le certificat qu'il faut imprimer pendant l'enregistrement. Le certificat d'enregistrement est à présenter dans le centre de service avec le coupon de garantie et le ticket de caisse.

4. Pendant la période de garantie la réparation est gratuite pour:

- Les détériorations de l'outil provoquées par l'usage du matériel défectueux.
- Les défauts de montage commis par la faute du fabricant.

5. La garantie ne concerne pas:

- Les dommages de l'outillage causés par le non-respect de la notice de l'emploi.
- Les détériorations mécaniques (fissures, clivages, défauts mécaniques des prises de secteurs, défauts mécaniques du corps etc.) et les défauts provoqués par l'exposition aux milieux agressifs et hautes températures, l'atteinte des liquides, des objets étrangers dans les grilles de ventilation de l'outillage électrique et aussi les défauts provoqués par le stockage incorrect (la corrosion des parties métalliques etc.);
- Les outils avec les défauts résultant de la surcharge (la panne simultanée du rotor et du statère) ou l'exploitation incorrecte (l'utilisation de l'outil échangeable émoussé, non-balancé, sélectionné de manière incorrecte), de l'entretien insuffisant, de l'emploi inappropriée (l'utilisation pour le travail sur le matériel pour lequel l'outil n'est pas prédestiné et ainsi de suite), aussi bien que de l'instabilité des paramètres du réseau qui dépassent les normes établies par EN 61000-3-2, EN 61000-3-3. Les signes incontestables de la surcharge de l'outil sont, parmi d'autres, les modifications de l'aspect, la déformation ou la fusion des pièces et des blocs de l'outil, le noircissement ou la carbonification du matériau des conduits sous l'action de la haute température.
- Les outils et les matériaux d'usure (balais en charbon, courroies,

joints en caoutchouc, bourrages, capots protecteurs, plate-formes, bandages, roues endentées, paliers, gaines, résistances, poulies, tourets, tiges, boutons d'arrêt, et ainsi de suite), les pièces (roues endentées, arbres, paliers, tiges, tourets et ainsi de suite) soumises à l'usure à cause de l'épuisement du lubrifiant aussi bien que des accessoires échangeables (mandrins porte-foret, mandrins SDS, plateformes, pinces, bandages, arbres flexibles, batteries d'accumulateurs, chargeurs d'accumulateur, et ainsi de suite) et les consommables (couteaux, coupes, abrasifs, lames circulaires, forets, perceuses, lubrifiant et ainsi de suite), excepté les cas des dommages mécaniques des marchandises mentionnées survenues à la suite de la rupture de l'outil électrique couverte par la garantie;

- L'usure naturelle de l'outil ou de ses pièces (l'épuisement de ressource, l'engraissement intérieure ou extérieure considérable, l'épuisement du lubrifiant);
- L'outillage ouvert ou réparé pendant la période de garantie par les personnes ou sociétés ne possédant les pouvoirs juridiques pour telles actions;
- L'outillage avec le numéro de fabrication éliminé, effacé ou changé ou si l'information sur l'outillage électrique ne correspond pas à celle indiquée dans le coupon de garantie;
- L'entretien préventif de l'outillage électrique, par exemple; le nettoyage, le lavage, le graissage.

6. Il est interdit d'utiliser l'outillage électrique avec les indices des défauts de fonctionnement (formation des étincelles excessive, l'odeur de brûlé, le bruit élevé, une forte vibration, une rotation irrégulière, la perte de la puissance). Il est interdit d'utiliser l'outillage en présence des défauts mécaniques de la prise de secteur (fissures, сколов, ruptures, faisceaux), de la prise du courant, aussi bien que des défauts du corps de l'outillage électrique.

7. Les blocs défectueux de l'outillage sont réparés ou remplacés par de nouveaux blocs gratuitement pendant la période de garantie. La prise de la décision de la rationalité de leur remplacement ou réparation appartient au Service de maintenance. La réparation des défauts reconnus par nous comme couverts par la garantie, est réalisée au choix de la société BORT GLOBAL LIMITED moyennant la réparation ou remplacement de l'outillage défectueux. L'outillage et les pièces remplacés deviennent la propriété du Service d'entretien de BORT GLOBAL LIMITED.

8. Recommandations de l'entretien préventif de l'outillage électrique:

Pour l'outillage électrique l'entretien préventif régulier est recommandé (nettoyage, lavage, remplacement de lubrifiant dans le réducteur et dans les paliers; remplacement des pièces d'usure). L'entretien préventif mentionné garantit le fonctionnement impeccable de l'outillage électrique pendant toute la durée d'emploi. La périodicité de l'entretien préventif à la charge nominale correspond à la durée d'usure naturelle des balais en charbon. L'entretien préventif est payé selon les prix courants du service d'entretien. Dans le cas où pendant l'entretien préventif se révèlent des défauts auxquels s'applique la garantie, ils se réparent gratuitement. Les défauts révélés pendant le diagnostic auxquels la garantie ne s'applique pas sont réparés d'après l'accord entre les parties en vertu d'une procédure ordinaire.

L'entretien préventif ne change pas la durée de la période de garantie.

D'autres réclamations sauf le droit susmentionné de réparation gratuite des défauts de l'outillage, ne tombent pas sous le coup de la présente garantie.

9. Cette garantie n'affecte pas d'autres droits du client qui lui sont accordés par la législation en vigueur.

* Selon le modèle.

Құрметті тұтынушы!

Біз сіздерге біздің барлық өнімміз Ресей Федерациясының «Тұтынушылардың құқықтарын қорғау туралы» Заңына сәйкес қауіпсіздік талаптарына сәйкес сертификатталғанын хабарлаймыз.

ЖӨНДЕУ МЕН ТЕХНИКАЛЫҚ ҚЫЗМЕТ КӨРСЕТУГЕ КЕПІЛДІК БЕРУ ТЕК ҮӘКЛЕТТІ СЕРВИСТІК ОРТАЛЫҚТАРДА ҒАНА ЖҮРГІЗІЛЕДІ!

1. BORT GLOBAL LIMITED сату күнінен бастап есептегенде өз өнімдеріне 2 жылдық кепілдік ұсынады. Кәсіптік, коммерциялық мақсаттарда пайдаланылатын құрал-саймандарға кепілдік жоқ, тек ақылы жөндеуге болады.

2. Құралды тұрмыстық пайдалану жұмыс уақытының шекті мерзімін сипаттайды және оны тұрмыстық мақсаттарда пайдалануды көздейді, 40 сағаттан аспайтын атқарылым, ал толасыз жұмыстың әрбір 15 минутында 10-15 минутке үзіліс жасау қажет. Құрылығы осы шартқа қарамастан теріс пайдалану тиісті пайдалану ережелерін бұзу болып табылады (бұл шарт сорғыларға, зарядтау құралдарына және ұқсас жабдықтарға қолданылмайды). Жоғарыда аталған шартқа сәйкес құралдың қызмет ету мерзімі – 5 жыл.

Құралды сатып алу кезінде кепілдік талоны ресімделеді (сату күні, моделі, реттік нөмірі көрсетіледі). Кепілдік мерзімінде сервистік орталықта көрсету үшін талон мен қолма-қол ақша чегін сақтауды сұраймыз.

Электр аспабы тек қана жиналған күйінде, ауысымдық құрылғылар мен оларды бекіту элементтері (шиналар, арамен дискілер, шынжырлар, пышақтар, триммердің бастары, ағыстар, жұлдызшалар, болттар, гайкалар, құрал-сайманды бекіту фланецтері) орнатылған күйде ғана қабылданады.

3. Егер мерчик иесі сатып алған күннен бастап 2 апта ішінде электр құралын тіркеген жағдайда кепілдік мерзімі 3-5 жылға^{*} дейін ұзартылады. Кепілдік мерзімін ұзарту қаптамаға кіретін аккумулятор құрылғысына, қазатта құрылғысына және керек-жарақтарына қолданылмайды. Тіркеу тек warranty.bort-global.com сайтында жүргізіледі. Тіркеу растауы тіркеу кезінде басып шығарылуы тиіс тіркеу сертификаты болып табылады. Тіркеу сертификаты сервис орталығында кепілдік карточкасы және кассаның чегімен бірге көрсетілуі тиіс.

4. Кепілдік мерзімі ішінде тегін жөнделеді:

- Салпасыз материалды пайдалану салдарынан құралдың зақымдануы.
- Дайындаушы тарапынан кеткен ақаулар.

5. Кепілдік жүрмейді:

- Пайдалану жөніндегі нұсқаулықтың орындалмауынан туындаған құрал-сайманның ақаулығы;
- Механикалық зақымданулар (жарықтар, сынықтар, желілік сымдардың, корпустағы механикалық зақымдануы және т.б.) және агрессивті орталар мен жоғары температуралардың әсерінен, энергия аспабының желдету торларындағы сұйықтықтардың, бөгде заттардың әсерінен, сондай-ақ дұрыс сақталмағандықтан (металл бөлшектердің тоттануынан және т.б.) келтірілген зақымданулар;
- Шамадан тыс жүктемеден (ротор мен статордың бір мезгілде істен шығуынан) немесе дұрыс қолданбау (доғал, жарамсыз, теңгерілмеген, қате таңдалған ауыспалы құралды пайдалану) салдарынан, жеткілікті емес техникалық қызмет көрсету немесе күтім жасамау, құралды басқа мақсаттарға пайдалану (осы құралмен жұмыс істеуге арналмаған материалды пайдалану және т.б.), сондай-ақ ГОСТ 13109-97 белгіленген нормаларынан асатын электр желісі параметрлерінің тұрақсыздығы салдарынан кеткен ақауларға тап болған құралдарға;
- Электр аспабының кепілдік жөндеуі аясында пайда болған келесіде айтылатын бұйымдардың механикалық зақымдануы жағдайларынан бөлек, тез тозатын

бұйымдар мен материалдарға (көмір щеткалары, белдіктер, резеңке тығыздағыштар, сальниктер, қорғаныс қаптамалары, платформалар, шиналар, тісті берілістер, мойынтіректер, жеңдер, нақал спиральдеріне, шкивтер, білікшелер, роликтер, тоқтату түймелері және т.б.), майы көнерген бөлшектерге (тісті берілістер, қондырмалар, подшипниктер, роликтер және т. с.), сонымен қатар басқа да ауыспалы керек-жарақтарға (бұрғылау патрондары, SDS патрондары, платформалар, цангтар, шиналар, иілгіш біліктер, аккумуляторлық батареялар, қуаттау құрылғылары және т. с.) және шығын материалдарына (пышақтар, аралар, абразивтер, аралау дискілері, бұрғылар, жағар майлар және т.б.) кепілдік жүрмейді;

- Аспаптың немесе оның бөліктерінің өздігінен тозуы (ресурстық сарқылу, күшті ішкі немесе сыртқы ластану, майдың көнеруі);
- Кепілдік мерзімі кезінде жөндеу жүргізуге заңды өкілеттігі жоқ тұлғалар немесе ұйымдар тарапынан ашылған немесе жөнделген аспаптарға;
- Жойылған, өшірілген немесе өзгертілген зауыттық нөмірі бар аспапқа, сондай-ақ егер электр аспабы бойынша деректер гарантиялық талон бойынша деректерге сәйкес келмесе;
- Тазалау, жуу, майлау сияқты электр құралдарына профилактикалық қызмет көрсету үшін.

6. Ақаулық белгілері бар (ұшқынның жоғарылауы, жану ісі, жоғары шу, күшті діріл, біркелкі айналу, қуаттың төмендеуі) бар электр аспабын пайдалануға жол берілмейді. Электр сымдары механикалық зақымдаған электр аспабын (жарықтар, сынықтар, жыралар, байламдар), сондай-ақ электр аспабының шанағы зақымданған жағдайда пайдалануға тыйым салынады.

7. Ақаулы құрал-саймандардың тораптары кепілдік мерзімі ішінде тегін жөнделеді немесе жаңасымен ауыстырылады. Ауыстыру немесе жөндеу туралы шешімді сервистік Қызметке қабылдайды.

Кепілдікке жатады деп таныған ақаулықтарды жоюды және жарамсыз құралды жөндеу немесе ауыстыру шешімін BORT GLOBAL LIMITED қабылдайды. Ауыстырылған құралдар мен бөлшектер BORT GLOBAL LIMITED-тің иелігіне өтеді.

8. Электр құралдарына профилактикалық қызмет көрсету бойынша ұсыныстар:

Электр аспабы үшін үнемі профилактикалық қызмет көрсету (тазалау, жуу, майды ауыстыру; тез тозатын бөлшектерді ауыстыру) ұсынылады. Бұл электр аспабының бүкіл қызмет ету мерзімі ішінде мінсіз жұмыс істеуін қамтамасыз етеді. Профилактикалық техникалық қызмет көрсету бойынша жұмыстарға ақы төлеу сервистік орталығының қолданыстағы прейскурантына сәйкес жүзеге асырылады. Диагностика кезінде анықталған кепілдікке жатпайтын ақаулар тараптардың келісімі бойынша әдеттегі тәртіппен жойылады. Профилактикалық қызмет көрсету кепілдіктің қолданылу мерзімін өзгертеді. Айтылған ақауларды тегін жөндеу құқығынан бөлек басқа талаптар осы кепілдік әрекетіне кірмейді.

9. Бұл кепілдік қолданыстағы заңнамамен берілген өзге де тұтынушының заңды құқықтарына нұқсан келтірмейді.

* Модельге байланысты.

**Список
авторизованных
сервисных центров в
России
находится на сайте
bort-global.com**



Уважаемый потребитель!

Сообщаем Вам, что вся наша продукция сертифицирована на соответствие российским требованиям безопасности согласно Закону РФ «О защите прав потребителей».

ГАРАНТИЙНЫЙ РЕМОНТ И ОБСЛУЖИВАНИЕ ПРОИЗВОДИТСЯ ТОЛЬКО В АВТОРИЗОВАННЫХ СЕРВИСНЫХ ЦЕНТРАХ!

1. BORT GLOBAL LIMITED предлагает 2 года гарантии на свою продукцию, считая от даты продажи. На инструмент используемый в профессиональных, коммерческих целях гарантия не распространяется, подлежит только платному ремонту.

2. Бытовое использование инструмента характеризует ограничение по времени работы и подразумевает использование его для бытовых нужд, не более 40 часов наработки, при этом через каждые 15 минут непрерывной работы необходимо делать перерыв на 10-15 минут. Использование инструмента вопреки этому условию является нарушением правил надлежащей эксплуатации (данное условие не распространяется на насосы, зарядные устройства и аналогичное оборудование). Срок службы инструмента при соблюдении вышеуказанного условия – 5 лет.

При покупке инструмента выписывается гарантийный талон (указываются дата продажи, модель, серийный номер). Просьба сохранять талон и кассовый чек в течение гарантийного срока для предъявления в сервисном центре.

Бытовая техника принимается в гарантийный ремонт только в собранном виде, с рабочими сменными приспособлениями и элементами их крепления (шины, пыльные диски, цепи, ножи, триммерные головки, форсунки, звездочки, болты, гайки, фланцы крепления инструмента).

3. Гарантийный срок продлевается до 3-5 лет*, если владелец регистрирует бытовую технику в течение 2 недель с момента покупки. Увеличение срока гарантии не распространяется на аккумуляторный инструмент, зарядные устройства и принадлежности, входящие в комплект поставки. Регистрация осуществляется только на сайте warranty.bort-global.com Подтверждением регистрации является регистрационный сертификат, который следует распечатать во время регистрации. Регистрационный сертификат предъявляется в сервисном центре вместе с гарантийным талоном и кассовым чеком.

4. В течение гарантийного срока устраняются бесплатно:

- Повреждения инструмента, возникшие из-за применения некачественного материала.

- Дефекты сборки, допущенные по вине изготовителя.

5. Гарантия не распространяется:

- На неисправности инструмента вызванные, несоблюдением инструкцией по эксплуатации.

- На механические повреждения (трещины, сколы, механические повреждения сетевых шнуров, механические повреждения корпуса и т.п.) и повреждения, вызванные воздействием агрессивных сред и высоких температур, попаданием жидкостей, инородных предметов в вентиляционные решетки бытовой техники, а также повреждения, наступившие вследствие неправильного хранения (коррозия металлических частей и т.п.);

- На бытовую технику с неисправностями, возникшими след-

ствие перегрузки (одновременный выход из строя ротора и статора) или неправильной эксплуатации (использование затупленного, неподходящего, необлагодетельствованного, неправильно подобранного сменного инструмента), недостаточного технического обслуживания или ухода, применения техники не по назначению (использование для работы по материалу, для работы по которому техника не предназначена и т.п.), а также нестабильности параметров электросети, превышающих нормы, установленные ГОСТ 13109-97. К безусловным признакам перегрузки изделия относятся, помимо прочего: изменения внешнего вида, деформация или оплавление деталей и узлов изделия, потемнение или облупивание изоляции проводов под воздействием высокой температуры.

- На быстроизнашивающиеся изделия и материалы (угольные щетки, ремни, резиновые уплотнения, сальники, защитные кожухи, платформы, шины, шестерни, подшипники, втулки, спирали накала, шкивы, ролики, шток, стопорные кнопки и т.п.), на детали (шестерни, валы, подшипники, шток, ролики и т.п.) подвергшиеся износу по причине выработки смазки, а также на сменные принадлежности (сверлильные патроны, SDS патроны, платформы, цапги, шины, гибкие валы, аккумуляторные батареи, зарядные устройства и т.п.) и расходные материалы (ножи, пилки, абразивы, пыльные диски, сверла, буры, смазку и т. п.), за исключением случаев механических повреждений вышеперечисленных изделий, произошедших вследствие гарантийной поломки бытовой техники;
- Естественный износ бытовой техники или его деталей (выработка ресурса, сильное внутреннее или внешнее загрязнение, выработка смазки);
- На инструмент, вскрывавшийся или ремонтировавшийся в течение гарантийного срока лицами или организациями, не имеющими юридических полномочий производить ремонт;
- На бытовую технику с удаленным, стертым или измененным заводским номером, а также, если данные на бытовой технике не соответствуют данным на гарантийном талоне;
- На профилактическое обслуживание бытовой техники, например; чистку, промывку, смазку.

6. Не допускается эксплуатация бытовой техники с признаками неисправности (повышенное искрение, запах гари, повышенный шум, сильная вибрация, неравномерное вращение, потеря мощности). Запрещается эксплуатация бытовой техники при наличии механических повреждений шнура электропитания (трещин, сколов, разрывов, связок), сетевой вилки, а также повреждений корпуса бытовой техники.

7. Неисправные узлы бытовой техники в гарантийный период бесплатно ремонтируются или заменяются новыми. Решение вопроса о целесообразности их замены или ремонта остается за Службой сервиса.

Устранение неисправностей, признанных нами как гарантийный случай, осуществляется на выбор компании BORT GLOBAL LIMITED посредством ремонта или заменой неисправной техники. Замененные инструменты и детали переходят в собственность Службы сервиса BORT GLOBAL LIMITED.

8. Рекомендации по профилактическому обслуживанию бытовой техники:

Для бытовой техники рекомендуется проведение регулярного профилактического обслуживания (чистка, мойка, замена смазки; замена быстроизнашиваемых деталей). Это обеспечивает безупречную работу бытовой техники во время всего срока службы. Работа по проведению профилактического обслуживания оплачивается согласно действующему прейскуранту сервисного центра. Выявленные при проведении профилактического обслуживания неисправности, попадающие под действие гарантии, устраняются бесплатно. Негарантийные поломки, выявленные при диагностике, устраняются по согласованию сторон в обычном порядке. Проведение профилактического обслуживания не меняет продолжительность срока гарантии. Другие претензии, кроме упомянутого права на бесплатное устранение недостатков бытовой техники, под действие настоящей гарантии не попадают.

9. Настоящая гарантия не ущемляет других законных прав потребителя, предоставленных ему действующим законодательством.

* В зависимости от модели.

РЕКОМЕНДАЦИИ ПО ПРОФИЛАКТИЧЕСКОМУ ОБСЛУЖИВАНИЮ ЭЛЕКТРОИНСТРУМЕНТА

Для электроинструмента рекомендуется проведение регулярного профилактического обслуживания (чистка, мойка, замена смазки в редукторе и подшипниках; замена быстроизнашиваемых деталей). Это обеспечивает безупречную работу электроинструмента во время всего срока службы. Желательная периодичность проведения профилактического обслуживания при номинальной нагрузке равна сроку естественного износа угольных щеток. Работа по проведению профилактического обслуживания оплачивается согласно действующему прейскуранту сервисного центра. Выявленные при проведении профилактического обслуживания неисправности, попадающие под действие гарантийных обязательств, устраняются бесплатно. Негабаритные поломки, выявленные при диагностике, устраняются по согласованию сторон в обычном порядке.

Проведение профилактического обслуживания не изменяет гарантийный срок инструмента!

УСЛОВИЯ ГАРАНТИИ

«BORT GLOBAL LIMITED» рассматривает гарантийные претензии только при наличии заполненного гарантийного талона установленного образца. При покупке инструмента выписывается гарантийный талон (обязательно указываются дата продажи, модель, серийный номер инструмента, заполняются прочие поля). Просьба сохранять талон и кассовый чек в течение гарантийного срока. «BORT GLOBAL LIMITED» предлагает 2 года гарантии на продукцию торговой марки Bort, считая от даты покупки.

Срок службы инструмента при соблюдении вышеуказанного условия – 5 лет.

Не допускается эксплуатация электроинструмента с признаками неисправности (повышенное искрение, запах гари, повышенный шум, сильная вибрация, неравномерное вращение, потеря мощности). Запрещается эксплуатация электроинструмента при наличии механических повреждений шнура электропитания (трещин, сколов, разрывов, связей), сетевой вилки, а также повреждений корпуса электроинструмента.

Электроинструмент принимается в гарантийный ремонт только в собранном виде, с рабочими сменными приспособлениями и элементами их крепления (шины, пильные диски, цепи, ножи, триммерные головки, форсунки, звездочки, болты, гайки, фланцы крепления инструмента).

Неисправные узлы инструментов в гарантийный период бесплатно ремонтируются или заменяются новыми. Решение вопроса о целесообразности их замены или ремонта остается за Службой сервиса. Заменяемые детали переходят в собственность Службы сервиса.

В течение гарантийного срока устраняются бесплатно:

- Повреждения инструмента, возникшие из-за применения некачественного материала.
- Дефекты сборки, допущенные по вине изготовителя.

Настоящая гарантия не ущемляет других законных прав потребителя, предоставленных ему действующим законодательством страны.

ГАРАНТИЯ НЕ РАСПРОСТРАНЯЕТСЯ:

На механические повреждения (трещины, сколы, механические повреждения сетевых шнуров, механические повреждения корпуса и т.п.) и повреждения, вызванные воздействием агрессивных сред и высоких температур, попаданием инородных предметов в вентиляционные решетки электроинструмента, а также повреждения, наступившие вследствие неправильного хранения (коррозия металлических частей);

На инструменты с неисправностями, возникшими вследствие перегрузки (одновременный выход из строя ротора и статора) или неправильной эксплуатации (использование затупленного, неподходящего, неотбалансированного, неправильно подобранного сменного инструмента), применения инструмента не по назначению (использование для работы по материалу, для работы по которому инструмент не предназначен и т.п.), а также нестабильности параметров электросети, превышающих нормы, установленные ГОСТ. К безусловным признакам перегрузки изделия относятся, помимо прочего: изменения внешнего вида, деформация или оплавление деталей и узлов изделия, потемнение или обугливание изоляции проводов под воздействием высокой температуры;

На быстроизнашивающиеся изделия и материалы (угольные щетки, ремни, резиновые уплотнения, сальники, защитные кожухи, платформы, шины, шестерни, подшипники, втулки, спиральи накала, шкивы, ролики, штоки, стопорные кнопки, рукоятки переключения режимов и т.п.), на детали (шестерни, валы, подшипники, штоки, ролики и т.п.) подвергшиеся износу по причине выработки смазки, а также на сменные принадлежности (патроны, SDS патроны, платформы, цапги, шины, гибкие валы, аккумуляторные батареи, зарядные устройства и т.п.) и расходные материалы (ножи, пилки, абразивы, пильные диски, сверла, буры, смазку и т.п.), за исключением случаев механических повреждений вышеперечисленных изделий, произошедших вследствие гарантийной поломки электроинструмента;

Естественный износ инструмента или его деталей (полная выработка ресурса, сильное внутреннее или внешнее загрязнение, выработка смазки);

На инструмент, вскрывавшийся или ремонтировавшийся в течение гарантийного срока лицами или организациями, не имеющими юридических полномочий производить ремонт;

На инструмент с удаленным, стертým или измененным заводским номером, а также, если данные на электроинструменте не соответствуют данным на гарантийном талоне.

Условия гарантии составлены производителем BORT GLOBAL LIMITED Room 1501, 15/F, SPA Centre, 53-55 Lockhart Road, WAN CHAI HONG KONG и действуют на всей территории Республики Беларусь. При любых несоответствиях в маркировке, руководствоваться необходимо данным гарантийным талоном, в котором указана полная и достоверная информация по условиям гарантии, срокам гарантийного обслуживания. Другие условия гарантийного обслуживания не действуют на территории Республики Беларусь.

ГАРАНТИЙНЫЙ ТАЛОН

ДЕЙСТВУЕТ НА ТЕРРИТОРИИ
РЕСПУБЛИКИ БЕЛАРУСЬ



Внимание! Настоящий талон действует на территории Республики Беларусь. При продаже должны заполняться все поля гарантийного талона. Неполное или неправильное заполнение может привести к отказу от выполнения гарантийных обязательств. Исправления в гарантийном талоне не допускаются.

Наименование изделия

Модель

Серийный номер

Дата продажи

Подпись продавца

Торговая организация

штамп или печать магазина



С условиями гарантии ознакомлен(а), предпродажная проверка произведена в моем присутствии. Товар получен в исправном состоянии, без видимых повреждений, в полной комплектности. Претензий к внешнему виду и качеству работы инструмента не имею.

Подпись покупателя

GUARANTEE CERTIFICATE

**GUARANTEE
CERTIFICATE**

GARANTIESCHEIN

**CERTIFICAT
DE GARANTIE**

**ГАРАНТИЙНЫЙ
ТАЛОН**



Terms and Conditions of the
extended warranty online at
www.bort-global.com

Allgemeine
Geschäftsbedingungen der
verlangerten
Garantie online unter
www.bort-global.com

Termes et Conditions de la
garantie prolongee
en ligne a
www.bort-global.com

Условия и сроки
расширенной гарантии
на сайте по адресу
www.bort-global.com

--

*Stamp dealer - Briefmarkenhändler - Timbre marchand -
Наименование и штамп торговой организации*

--

Model - Modell - Modèle - Модель

Prolron

*Serial Number - Fabrikationsnummer -
Num. - Серийный номер*

<i>Date of purchase - Kaufdatum - Date d'achat - Дата продажи</i>	
---	--

*Salesman - Verkäufer - Vendeur -
Подпись продавца*

<i>After having read the warranty terms and pre-purchase inspection I certify that I've got no complaints in respect of the appearance and performance of the tool.</i>
<i>С условиями гарантии ознакомлен, предпродажная проверка произведена, к внешнему виду и качеству работы инструмента претензий не имею.</i>

*Signature - Unterschrift - Signature -
Подпись покупателя*

BORT GLOBAL LIMITED Room 1501, 15/F., SPA Centre, 53-55 Lockhart Road, WAN CHAI HONG KONG
--





Купон №3

Сoupon №3:

М.П.
продавца

Модель: **Prolron**

Model:

Серийный №:

Serial №:

Дата поступления в ремонт:

Repair start date:

Дата выполнения ремонта:

Repair completion date:

Вид ремонта:

Type of repair:

М.П.
сервисного
центра

Подпись мастера



Купон №2

Сoupon №2:

М.П.
продавца

Модель: **Prolron**

Model:

Серийный №:

Serial №:

Дата поступления в ремонт:

Repair start date:

Дата выполнения ремонта:

Repair completion date:

Вид ремонта:

Type of repair:

М.П.
сервисного
центра

Подпись мастера



Купон №1

Сoupon №1:

М.П.
продавца

Модель: **Prolron**

Model:

Серийный №:

Serial №:

Дата поступления в ремонт:

Repair start date:

Дата выполнения ремонта:

Repair completion date:

Вид ремонта:

Type of repair:

М.П.
сервисного
центра

Подпись мастера

Список авторизованных сервисных центров в России
находится на сайте **bort-global.com**





- DE Änderungen vorbehalten
- GB Subject to change
- FR Sous réserve de modifications
- KZ Нұсқаулық өзгеруі мүмкін
- RU Возможны изменения



BORT GLOBAL LIMITED
ROOM 1501, 15/F., SPA CENTRE, 53-55 LOCK-
HART ROAD WAN CHAI HONG KONG
Made in China