

IGC

Air Conditioning Systems

DC Inverter

Кондиционеры воздуха сплит-система с внутренними блоками напольно-потолочного типа

РУКОВОДСТВО ПО ЭКСПЛУАТАЦИИ И МОНТАЖУ



Модели: IFX-V18HDC/IUX-V18HDC
IFX-V24HDC/IUX-V24HDC
IFX-V36HDC/IUX-V36HDC
IFX-V48HDC/IUX-V48HSDC
IFX-V60HDC/IUX-V60HSDC

www.igc-aircon.com

Благодарим вас за покупку нашего оборудования. Внимательно изучите данное руководство и храните его в доступном месте.

EAC

Продукция сертифицирована

Содержание

Раздел 1. ПАРАМЕТРЫ И ЭКСПЛУАТАЦИЯ.....	2
1. Назначение изделия	2
2. Состав и принцип работы	2
3. Технические характеристики	5
4. Требования при эксплуатации	7
5. Требования безопасности	10
6. Управление кондиционером	12
Раздел 2. МОНТАЖ КОНДИЦИОНЕРА	23
1. Требования безопасности.....	23
2. Порядок монтажа.....	24
3. Коды ошибок	25
4. Требования при транспортировке	27
5. Монтаж внутреннего блока	28
6. Монтаж наружного блока	31
7. Монтаж фреоновых трубопроводов.....	33
8. Монтаж дренажной системы.....	37
9. Электроподключения	38
10. Тестирование	40
11. Утилизация	40
12. Сертификация	40
13. Гарантийные обязательства	41

РАЗДЕЛ 1. ПАРАМЕТРЫ И ЭКСПЛУАТАЦИЯ

1 НАЗНАЧЕНИЕ ИЗДЕЛИЯ

- Кондиционеры воздуха типа сплит-система DC инвертор с внутренними блока типа предназначены для создания комфортных параметров микроклимата в жилых, служебных, общественных, административных и других аналогичных помещениях.
- Кондиционеры работают в режимах охлаждения, осушения, обогрева и вентиляции воздуха.
- Управляются при помощи инфракрасного (в комплекте) или проводного пульта (опция).

2 СОСТАВ ИЗДЕЛИЯ И ПРИНЦИП РАБОТЫ

- Кондиционер состоит из наружного и внутреннего блоков, объединенных межблочными коммуникациями и пульта управления (рис.1).



Рис.1 - Состав кондиционера

- В состав межблочных коммуникаций входят медные трубки фреонового контура в изоляции, а также кабели электропитания и управления (приобретаются заказчиком).
- Кондиционер подключается к сети электропитания кабелем через наружный или внутренний блок, в зависимости от модели кондиционера (см. раздел "Электрические схемы")
- Охлажденный воздух равномерно распределяется с помощью жалюзи панели внутреннего блока.
- К корпусу внутреннего блока возможно подключение дополнительных воздуховодов распределения воздушного потока по помещению(см. раздел "Монтаж кондиционера").
- Управляются кондиционеры ИК-пультами дистанционного управления (в комплекте) или проводными настенными пультами (опция).
- При управлении ИК- пульт необходимо направить на приемник ИК-сигнала, расположенн на панели внутреннего блока. Максимальное расстояние от ИК-пульта до внутреннего блока не более 8 м.
- Отвод конденсата от внутреннего блока производится через дренажный шланг (приобретается заказчиком).

- **ПРИНЦИП РАБОТЫ**

- Кондиционер это парокомпрессионная холодильная машина, ее работа основана на принципе обратного цикла Карно.
- Основные элементы фреонового контура холодильной машины это компрессор, теплообменник внутреннего блока, теплообменник наружного блока, дросселирующий элемент (капиллярная трубка), 4-х ходовой клапан.
- В наружном и внутреннем блоках установлены вентиляторы.
- В режиме охлаждения компрессор нагнетает газообразный фреон в теплообменник наружного блока (см.рис.2), при высоком давлении и температуре фреон отдает тепло в окружающую среду и конденсируется.
- Сконденсированный жидкий фреон, проходя через капиллярную трубку дросселируется т.е. снижается давление и небольшая часть фреона закипает.
- Затем жидкий фреон низкого давления поступает в испаритель, где кипит, отбирая тепло от воздуха помещения, подаваемого в блок вентилятором.
- Далее газообразный фреон засасывается компрессором и цикл повторяется.
- При работе вентилятора воздух помещения засасывается через фильтр-сетку передней панели внутреннего блока, проходя через теплообменник, охлаждается и подается в помещение через воздуховыпускные отверстия.
- Циркуляция воздуха через внутренний блок кондиционера обеспечивает его охлаждение до требуемого комфортного значения температуры.

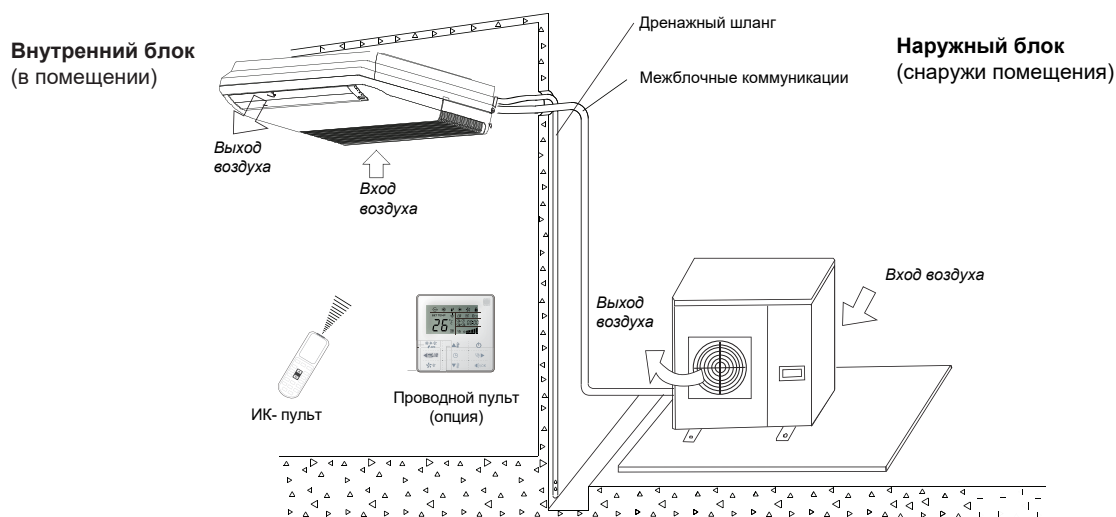
- **Фреоновый контур кондиционера**

Модели 18K,24K



Рис.2.1-Фреоновый контур кондиционера

Модели 36К,48К,60К

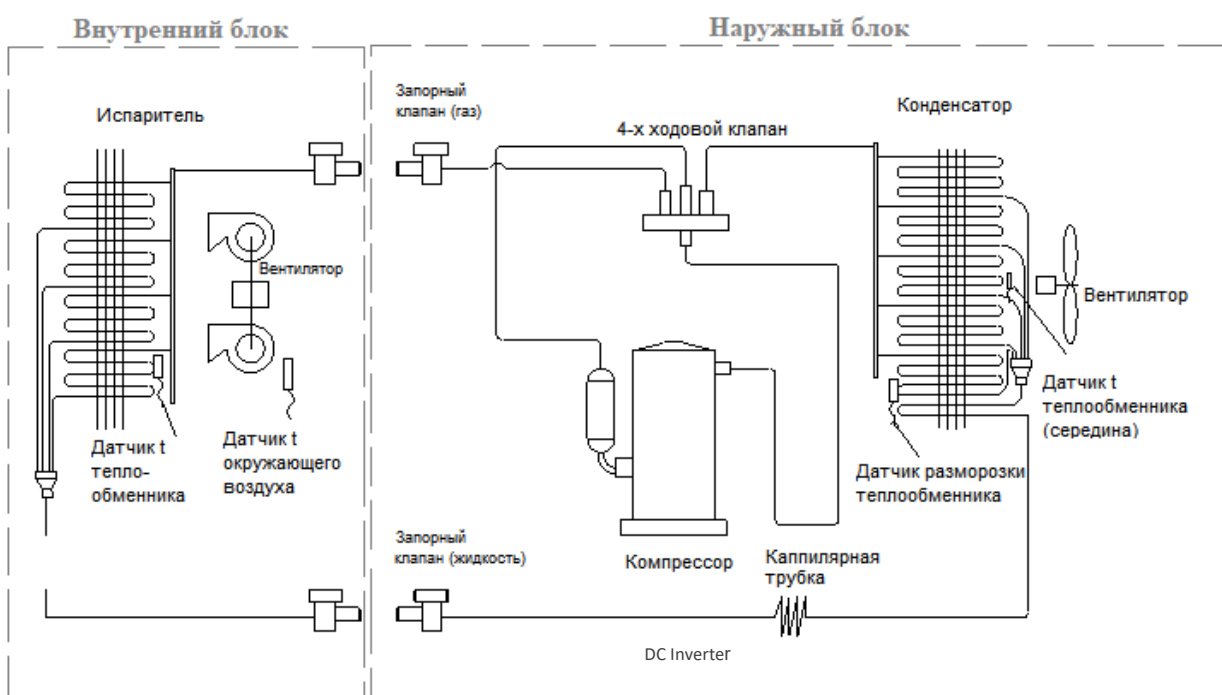

Рис.2.2 -Фреоновый контур кондиционера

- В режиме нагрева~ 4-х ходовой клапан переключается, изменяя направление движения потока фреона в противоположную сторону.
- В результате, в теплообменнике наружного блока фреон испаряется поглощая тепло окружающего воздуха, а газообразный фреон нагнетается в теплообменник внутреннего блока, где конденсируется отдавая тепло в помещение.

3 ТЕХНИЧЕСКИЕ ХАРАКТЕРИСТИКИ

3.1 Технические характеристики внутренних блоков

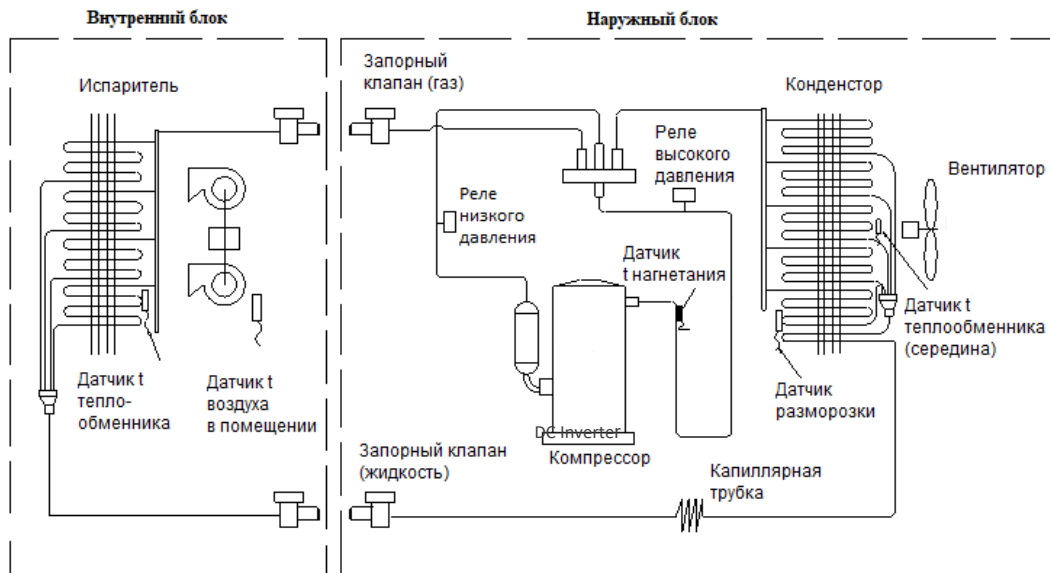
Модель комплекта		IFX-V18HDC/ IUX-V18HDC	IFX-V24HDC/ IUX-V24HDC	IFX-V36HDC/ IUX-V36HDC	IFX-V48HSDC/ IUX-V48HSDC	IFX-V60HSDC/ IUX-V60HSDC
Модель внутреннего блока		IFX-V18HDC	IFX-V24HDC	IFX-V36HDC	IFX-V48HSDC	IFX-V60HSDC
Модель наружного блока		IUX-V18HDC	IUX-V24HDC	IUX-V36HDC	IUX-V48HSDC	IUX-V60HSDC
Источник питания внутр. блока		Ф/В/Гц 220-240/50/1	220-240/50/1	220-240/50/1	~3/380-415/50	~3/380-415/50
Производительность	Охлаждение	Btu/h 18000(5200-19100) кВт 5.20(1.53-5.61)	24000(7400-27000) 7.00(2.16-7.92)	34000(10200-37500) 9.96(3.00-11.00)	48000(14300-51600) 14.00(4.20-15.12)	55000(16400-59000) 16.10(4.80-17.30)
	Обогрев	Btu/h 19100(4800-20300) кВт 5.60(1.40-5.94)	26000(6800-29700) 7.6(1.98-8.69)	39000(11800-45000) 11.50(3.45-13.23)	50000(15700-59700) 14.70(4.60-17.50)	58000(16700-67600) 17.00(4.90-19.80)
Охлаждение	Потребляемая мощность	кВт 1.62(0.47-2.05)	2.18(0.67-2.88)	3.4(0.93-4.01)	5.37(1.29-7.50)	6.30(1.49-7.80)
	Номинальный ток	A 7.01(2.25-9.81)	9.48(3.21-13.78)	14.78(4.45-19.19)	9.50(2.27-12.00)	10.80(2.57-12.50)
Обогрев	Потребляемая мощность	кВт 1.48(0.46-2.01)	2.05(0.65-2.81)	3.5(0.95-4.12)	4.7(1.26-7.00)	5.80(1.49-7.20)
	Номинальный ток	A 6.43	8.91	15.22	8.90	11.00
Коэффициенты	EER	\	3,21	2,53	2,60	2,50
	COP	\	3,78	3,71	3,00	2,90
Теплообменник	A. Кол-во рядов	\	3,0	3,0	3,0	3,0
	b. шаг трубы(а)х шаг ряда(б)	мм	20.5×12.7	20.5×12.7	20.5×12.7	20.5×12.7
	c. шаг пластины	мм	1,5	1,5	1,5	1,5
	d. материал пластины	\	Алюминий с гидрофильным покрытием			
	e. труба	мм	Наружн. диаметр Ø7, медная с внутренним оребрением			
	f. длина x высота x ширина	мм	691×307×38.1	971×307×38.1	971×307×38.1	1291×307×38.1
g. количество контуров	\	4	5	5	7	7
Вентилятор	Модель эл. двигателя	\	FP40D-ZL 310V	FP70D-ZL 310V	FP70D-ZL 310V	FP120D-ZL 310V
	Бренд эл. двигателя	\	wolong	wolong	wolong	wolong
	Мощность	Вт	40	70	70	120
	Емкость конденсатора	мкФ	/	/	/	/
	Частота вращения (Hi/Mi/Lo)	об/мин	950/790/ 690	1000/860/760	1250/1080/920	1250/1080/900
Расход воздуха (Hi/Mi/Lo)	м³/ч	900/720/600	1230/1020/840	1580/1400/1050	2040/1740/1440	2070/1770/1470
Уровень шума (Hi/Mi/Lo)	дБ(А)	43/38/36	46/42/38	52/48/43	55/49/45	55/49/45
Размеры блока (Ш*В*Г)	мм	1000×690×235	1280×690×235	1280×690×235	1600×690×235	1600×690×235
Размеры блока (Ш*В*Г)	мм	1080×770×325	1360×770×325	1360×770×325	1680×770×325	1680×770×325
Вес нетто	кг	28	34	34	41	41
Вес брутто	кг	32,5	39,5	39,5	45	45
Трубопроводы	Жидкостная труба	мм (дюйм)	Ф6.35	Ф9.52	Ф9.52	Ф9.52
	Газовая труба	мм (дюйм)	Ф12.7	Ф15.88	Ф15.88	Ф19.05
	Дренажная труба	мм	R3/4in(DN20)	R3/4in(DN20)	R3/4in(DN20)	R3/4in(DN20)
	Max. длина	м	30	30	30	30
Max. перепад по высоте	м	20	25	25	30	30
Темп. диапазон эксплуатации (охл./обогрев)	°C	-15~49/-15~24	-15~49/-15~24	-15~49/-15~24	-15~49/-15~24	-15~49/-15~24
ИК-пульт управления	\	RC-10A	RC-10A	RC-10A	RC-10A	RC-10A
Условная площадь кондиционирования	м²	21-35	28-47	56-93	56-93	64-107

Примечания:	
Данные в таблице получены в соответствии с ISO5151-2017 при следующих условиях:	
-	режим охлаждения при температуре (внутри) 27 °C(DB)/19 °C(WB), снаружи 35 °C (DB)/24 °C(WB)
-	режим обогрева при температуре (внутри) 20 °C/15 °C(WB), снаружи 7 °C(DB)/6 °C (WB)
-	длина фреоновой трассы 5м





3.1 Технические характеристики наружных блоков

Модель		IUX-V18HDC	IUX-V24HDC	IUX-V36HDC	IUX-V48HSDC	IUX-V60HSDC	
Источник питания		Ф/В/Гц	~220-240/50	~220-240/50	~220-240/50	~3/380-415/50	~3/380-415/50
Max. потребляемая мощность			2400	3800	5370	7000	7500
Max. рабочий ток		A	13,04	20,7	23,6	10,31	11,05
Производительность	Охлаждение	Btu/h	18000(5200-19100)	24000(7400-27000)	36000(10200-37500)	48000(14300-51600)	55000(16400-59000)
		кВт	5.27(1.53-5.61)	7.03(2.16-7.92)	10.55(3.00-11.00)	14.06(4.20-15.12)	16.12(4.80-17.30)
Производительность	Обогрев	Btu/h	19100(4800-20300)	27000(6800-29700)	39900(11800-45200)	52000(15700-59700)	63500(16700-67600)
		кВт	5.60(1.4-5.94)	7.91(1.98-8.69)	11.69(3.45-13.23)	15.24(4.60-17.50)	18.61(4.90-19.80)
Компрессор DC Inverter	Модель	\	KSM135D23UFZ	ATM240D57UKP	KTM240D57UKP	KTF400D66UMVA	KTF400D66UMVA
	Тип	\	ROTARY	ROTARY	ROTARY	ROTARY	ROTARY
	Бренд	\	GMCC	GMCC	GMCC	GMCC	GMCC
	Производительность	Вт	4050	7100	7100	13100	13100
	Потребляемая мощность	Вт	1025	1920	1920	3465	3465
	Частота вращения	Гц	10-120	12-120	12-120	12-120	12-120
	Номинальный ток (RLA)	A	7,25	8,7	8,7	6,65	6,65
	Ток заторм. ротора Amp(LRA)	A	/	/	/	/	/
	Масло	мл	450 (VG74)	670 (VG74)	670 (VG74)	1400 (VG74)	1400 (VG74)
	Модель	\	D-40-8	D-310-69-8	CW85E	CW85D	CW85D
Бренд	\	wolong	wiling	tongde	xinjun	xinjun	
Потр. мощность х кол-во	Вт	40x1	69x1	85x1	85x2	85x2	
Емкость конденсатора	мкФ	/	/	4	4x2	4x2	
Частота вращения	об/мин	850	850	850	770	770	
Теплообменник	a. количество рядов		2	2	2	2	2
	b. шаг трубы(a)х шаг ряда(b)	мм	22x19.05	22x19.05	22x19.05	22x19.05	22x19.05
	c. шаг пластины	мм	1,4	1,5	1,5	1,4	1,4
	d. материал пластин		Алюминий с гидрофильным покрытием				
	e. Труба	мм	Наружн. диаметр Ø7, медная с внутренним оребрением				
	f. длина x высота x ширина	мм	850x506x38.1	872x660x38.1	968x748x38.1	918x1276x38.1	918x1276x38.1
	g. площадь теплообмена	м²	18,4	24,4	22,96	35,7	35,7
Расход воздуха	CFM	1529	2206	3647	3765	3765	
Уровень шума	дБ(A)	55	58	59	60	60	
Уровень звуковой мощности	дБ(A)	64	66	67	70	70	
Размеры (ШxГxВ)	Блока	мм	800x315x545	900x350x700	970x395x805	940x372x1324	940x372x1324
	Упаковки	мм	920x400x620	1020x430x770	1105x495x895	1080x430x1440	1080x430x1440
Вес	Нетто	кг	40	51	66	90	90
	Брутто	кг	44	55	70	100	100
Хладагент/Количество	Тип	\	R410A	R410A	R410A	R410A	R410A
	Количество	кг	1,28	1,9	2,45	3,25	3,45
	Дозаправка при трассе более 5м	г/м	20	50	50	70	70
Проектировочное давление	МПа	4,2	4,2	4,2	4,2	4,2	
Фреоновая трасса	Жидкостная труба	мм (дюйм)	6.35(1/4)	9.52(3/8)	9.52(3/8)	9.52(3/8)	9.52(3/8)
	Газовая труба	мм (дюйм)	12.7(1/2)	15.88(5/8)	15.88(5/8)	19.05(3/4)	19.05(3/4)
	Max. длина	м	30	30	30	50	50
	Max. перепад по высоте	м	20	25	25	30	30
Температурный диапазон эксплуатации (охл./обогрев)	°C	-15~49/-15~24	-15~49/-15~24	-15~49/-15~24	-15~49/-15~24	-15~49/-15~24	
Эл. кабели	Питание (внутр. блок)	п x мм²	3*1.5	3*1.5	3*1.5	3*1.5	3*1.5
	Питание (наружн. блок)	п x мм²	3*2.5	3*2.5	3*2.5	5*2.5	5*2.5
	Сигнальный	п x мм²	2*0.5	2*0.5	2*0.5	2*0.5	2*0.5

Примечания:	
Данные в таблице получены в соответствии с ISO5151-2017 при следующих условиях:	
-	режим охлаждения при температуре (внутри) 27 °C(DB)/19 °C(WB), снаружи 35 °C (DB)/24° C(WB)
-	режим обогрева при температуре (внутри) 20 °C/15 °C(WB), снаружи 7 °C(DB)/6 °C (WB)
-	длина фреоновой трассы 5м

4 ТРЕБОВАНИЯ ПРИ ЭКСПЛУАТАЦИИ

Выполнение перечисленных рекомендаций позволит оптимально использовать ресурсы системы.

Надлежащая эксплуатация	
<ul style="list-style-type: none"> ● В режиме охлаждения не подвергайте блок воздействию прямых солнечных лучей Зашторьте окна. 	<ul style="list-style-type: none"> ● Запрещается преграждать воздушный поток Вблизи отверстий блоков не должно быть посторонних предметов. Нарушение воздушного потока приведет к некорректной работе системы. 
<ul style="list-style-type: none"> ● Не рекомендуется переохлаждать помещение. Рекомендуемые температурные уставки: Охлаждение: 26 28 Нагрев: 18 22 Осушение: 20 24 	<ul style="list-style-type: none"> ● В режиме охлаждения в помещении не должны работать прочие нагревательные приборы. Это негативно скажется на эффективности работы системы. 
<ul style="list-style-type: none"> ● Закрывайте окна и двери Открытые двери и окна увеличат теплоприток, в результате система будет работать некорректно. 	<ul style="list-style-type: none"> ● Регулярно очищайте фильтр Загрязненный фильтр может привести к некорректной работе системы и вывести из строя ее ключевые узлы. Фильтр следует регулярно мыть или пылесосить. При необходимости заменяйте его. Рекомендуемый интервал чистки - раз в месяц. При необходимости - чаще. 

⚠ Внимание

- Перед чисткой фильтра блок необходимо выключить и обесточить.
- Запрещается мыть кондиционер водой: это может привести к поражению электрическим током и короткому замыканию.
- При чистке фильтра необходимо соблюдать принципы безопасности и защиты здоровья.



★ Очистка фильтра

Регулярная чистка фильтра обеспечит оптимальную работу кондиционера. Рекомендуемый интервал чистки - раз в месяц. При необходимости - чаще.

1. Фильтр можно пылесосить или мыть в мыльном растворе.



Внимание

При сильном загрязнении фильтр можно вымыть в растворе нейтрального чистящего средства (температура воды не должна превышать 45°C). Во избежание поражения электрическим током и закорачивания необходимо убедиться, что фильтр полностью просох. Запрещается сушить фильтр под прямыми солнечными лучами.

Техобслуживание

★ Проверки перед началом рабочего сезона

1. Убедитесь, что в заборных и выпускных отверстиях блоков нет посторонних предметов. В противном случае система будет работать некорректно и может серьезно выйти из строя.
2. Убедитесь в надлежащем состоянии электрических кабелей.
При выявлении неисправности обратитесь к квалифицированному специалисту.
3. Дренажные отверстия не должны быть закрыты. В противном случае система не сможет работать, и возникнут сильные протечки.

★ Проверки в конце сезона

Включите режим вентиляции на 2-3 часа; внутренний блок высохнет.

После отключения блока обесточьте его.

Примечание. Если система не будет использоваться в течение длительного времени, ее следует обесточить.

При простом выключении системы с пульта она будет продолжать потреблять небольшое количество электроэнергии.

★ Прочие проверки

1. После нескольких рабочих сезонов обратитесь к специалисту для тщательной прочистки внутреннего и наружного блоков. Это обеспечит корректную работу системы в дальнейшем.
2. Загрязнения внутри системы могут привести к засору линии отвода конденсата, возникновению неприятных запахов, протечек, ослаблению потока и снижению производительности. При возникновении подобных симптомов обратитесь в службу технической поддержки.
3. Самостоятельная чистка внутренних узлов блоков запрещена. Это может привести к травмам и выходу оборудования из строя.



Диагностика неисправностей

⚠ Внимание

При выявлении признаков неисправности (запаха гари, протечек, шума) обесточьте систему и обратитесь в службу технической поддержки.

Если систему не выключить, то это может привести к серьезной поломке.



Самостоятельный ремонт и обслуживание блока запрещены.

Они могут привести к короткому замыканию, протечкам, возгоранию, а также к ущербу здоровью.

Все работы должны осуществляться квалифицированным специалистом.

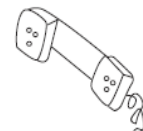





★ При выявлении следующих признаков необходимо обратиться в службу технической поддержки.

- Посторонний звук
- Из внутреннего блока вытекает вода
- Блок не отвечает на рабочие сигналы пульта
- Запах гари или дыма
- Неисправность электросети или сработавший предохранитель
- Излишне высокая температура кабелей

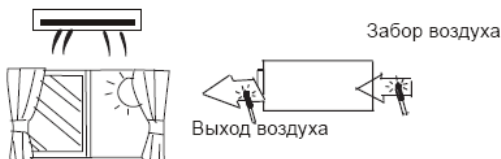
- Отключите блок и обесточьте его

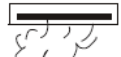
При выявлении следующих признаков необходимо провести проверку системы. Если проблему устранить не удалось, обратитесь в сервисный центр.

Неисправность	Проверки
<p>Посторонние звуки из внутреннего блока.</p>	<ul style="list-style-type: none"> ● Сработало устройство от утечки токов на землю. ● Сработал размыкатель или предохранитель ● Сработал предохранитель ● Недопустимое напряжение в сети (норма - от 90 до 110% от номинального). 
<p>Недостаточная холодо- или тепло-производительность.</p>	<ul style="list-style-type: none"> ● Загрязнен воздушный фильтр (при его наличии). ● Заграждены воздухозаборные/распределительные отверстия. ● Открыты двери или окна. <p>Через 15 минут работы блока замерьте температуру возле заборного и выпускного отверстий. Норма: в режиме охлаждения разница составляет от 8°C, в режиме обогрева - от 14°C.</p> <p>В различных рабочих условиях значения могут варьироваться. Обратитесь за консультацией к компании-установщику оборудования.</p> 
<p>Не работает вентилятор внутреннего блока.</p>	<ul style="list-style-type: none"> ● В режиме обогрева (и при ряде других рабочих условий) вентилятор внутреннего блока может замедлять работу или останавливаться. Это не является неисправностью. 
<p>Из внутреннего блока выходит водяной пар.</p>	<ul style="list-style-type: none"> ● Подобное может происходить, когда поток охлажденного воздуха смешивается с теплым воздухом в помещении. 
<p>Посторонние звуки из внутреннего блока.</p>	<ul style="list-style-type: none"> ● При останове или переключении рабочих режимов кондиционер может издавать булькающие или шипящие звуки. ● Корпус блока расширяется или сжимается из-за перепада температур. В результате он может издавать поскрипывающие звуки. ● Журчащий звук вызван движением хладагента внутри трассы. 
<p>Неприятный запах от кондиционера.</p>	<ul style="list-style-type: none"> ● Сам по себе кондиционер не вызывает неприятных запахов. Это происходит из-за запахов или бактерий, поглощаемых из помещения. <p>Очистите фильтр. Если запах не проходит, следует провести чистку внутренних узлов блока. Обратитесь в сервисный центр.</p>

5 ТРЕБОВАНИЯ БЕЗОПАСНОСТИ

Соблюдайте технику безопасности во избежание травм, порчи имущества и гибели людей.

Степень опасности обозначается следующими символами:







Осторожно!	
	Данным символом обозначаются операции, неправильное выполнение которых может привести к гибели или серьезной травме.











Внимание	
	Данным символом обозначаются операции, неправильное выполнение которых может привести к травме или порче имущества

⊘	
	Данным символом обозначаются операции, выполнение которых строго воспрещено.

!	
	Данным символом обозначаются операции, которые следует выполнять надлежащим образом

★Предупредительные меры

 Осторожно!	
<p>Самостоятельный монтаж кондиционера запрещен. Он должен выполняться только квалифицированным, компетентным и опытным специалистом.</p> <p>Поскольку система находится под высоким напряжением, а хладагент в магистрали находится под давлением, монтаж системы должен осуществляться только квалифицированными специалистами, а не самостоятельно.</p> <p>Любые электрические работы с кондиционером должны выполняться только квалифицированным, компетентным и опытным специалистом, а не самостоятельно.</p> <p>Перед началом сервиса и техобслуживания убедитесь, что система отключена от питания.</p>	
	
Важно	
<p>Эксплуатация системы детьми и недееспособными лицами запрещена.</p> <p>Не допускайте шалостей детей с кондиционером.</p>	
 Осторожно!	
<p>Система должна быть обязательно заземлена надлежащим образом.</p> <p>Некорректное заземление может привести к протечкам и поражению электрическим током.</p>	<p>Необходимо предусмотреть устройство защиты от утечки тока на землю.</p> <p>В противном случае возникает риск поражения электрическим током и возгорания системы.</p>
	
Внимание	
<p>Монтаж блоков в местах с повышенной концентрацией горючих или взрывчатых газов, а также в местах с повышенным риском возгорания или взрыва запрещен.</p>	<p>Убедитесь в надлежащей разводке линии отвода конденсата. В противном случае возникнут протечки.</p>
	

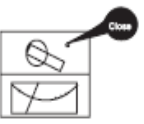
⚠ Осторожно!		
<p>Вблизи кондиционера запрещается использовать аэрозоли.</p>		<p>При выявлении признаков неисправности (например, запаха гари) выключите систему и обесточьте ее.</p>
<p>Вблизи кондиционера запрещается использовать открытый огонь.</p>		<p>Запрещается использовать провода с повреждениями и ненадлежащего типоразмера.</p>
<p>Самостоятельный ремонт кондиционера запрещен.</p>		<p>Запрещается вставлять в отверстия блока пальцы и посторонние предметы.</p> <p>Прикасаться к металлическим частям теплообменника запрещено.</p>
⚠ Внимание		
<p>Кондиционер предназначен для комфортного охлаждения или обогрева воздуха. Не используйте его для технологического кондиционирования (для продуктовых хранилищ, питомников, оранжерей, работы прецизионного оборудования, хранения предметов искусства и антиквариата, а также для других специальных целей).</p> <p>Он не предназначен для кондиционирования серверных.</p>		<p>Запрещается пользоваться открытым огнем на пути воздушных потоков. Воздух будет нарушать процесс горения, относить пламя в сторону или раздувать его.</p> <p>Это может привести к возгоранию или взрыву.</p>
<p>В кондиционере присутствует влага; она может конденсироваться и вытекать, если уровень относительной влажности в помещении высок.</p> <p>Не размещайте под кондиционером объекты, которые могут быть повреждены водой.</p>		<p>Запрещается направлять воздушный поток непосредственно на животных и на растения: это может навредить им.</p>
<p>Не сидите длительное время на пути холодного потока воздуха.</p>		<p>Убедитесь в надлежащей вентиляции помещения.</p>
<p>Регулярно проверяйте, что кондиционер корректно работает, и что его узлы надежно закреплены.</p>		<p>Запрещается мыть кондиционер водой.</p>
		<p>Перед началом чистки кондиционера обесточьте его</p>
		

6 УПРАВЛЕНИЕ КОНДИЦИОНЕРОМ

- Управление кондиционером производится при помощи ИК-пульта (в комплекте) или проводного настенного пульта (опция)
- Для управления направьте пульт на приемник сигнала на панели внутреннего блока
- Максимальное расстояние от пульта до блока должно быть не более 8 м

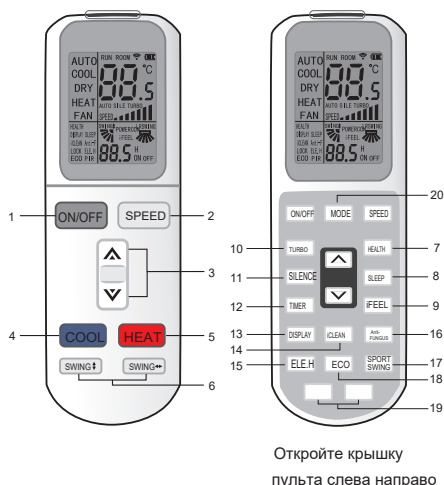

ПРИМЕЧАНИЯ:

1. Кнопки на крышке ИК-пульта управления работают только при закрытой крышке.
2. Кнопки поз.19 активированы только в пульте модели RC-300E для набора адресации.

• ОПИСАНИЕ КНОПОК И РЕЖИМОВ РАБОТЫ КОНДИЦИОНЕРА

- 1 КНОПКА «ON/OFF» (ВКЛ./ВЫКЛ.)
Кнопка включения и выключения кондиционера

- 2 КНОПКА «SPEED» (СКОРОСТЬ)

Кнопка выбора скорости вентилятора: «Low» (Низкая), «Mid» (Средняя), «High» (Высокая), «Auto» (Автоматический режим).

- 3 КНОПКИ «▲/▼»

При нажатии кнопки ▲ » значение заданной температуры увеличивается на 0,5 °С.
При нажатии кнопки ▼ » значение заданной температуры уменьшается на 0,5°С.
Если нажать и удерживать одну из кнопок, то значение температуры будет меняться непрерывно в диапазоне от 16 до 32°С.

- 4 КНОПКА «COOL» (ОХЛАЖДЕНИЕ)

Кнопка включения режима охлаждения

- 5 КНОПКА «HEAT» (ОБОГРЕВ)-

Кнопка включения режима обогрева помещения

- 6 КНОПКА «SWING» (АВТОМАТИЧЕСКОЕ КАЧАНИЕ ГОРИЗОНТАЛЬНЫХ ЖАЛЮЗИ)

При нажатии кнопки горизонтальные жалюзи кондиционера автоматически качаются, направляя воздушный поток вверх/вниз. При повторном нажатии на кнопку жалюзи фиксируются в требуемом положении.

- 7 КНОПКА «HEALTH» (ИОНИЗАТОР).

Функция в кондиционере отсутствует

- 8 КНОПКА «SLEEP» (СОН)

При нажатии на кнопку включится режим сна и на дисплее отобразится индикация "SLEEP". В режиме сна вентилятор внутреннего блока вращается на низкой скорости. Режим сна автоматически выключается через 7 часов работы кондиционера. При этом, после 1 часа работы в режиме охлаждения заданная температура автоматически увеличивается на 1 °С. После второго часа еще на 1°С. В оставшиеся 5 часов работы в данном режиме заданная температура не изменяется. В режиме нагрева значение заданной температуры уменьшается на 1°С после первого часа работы и еще на 1°С после второго часа. В оставшиеся 5 часов работы в данном режиме заданная температура не изменяется. Для принудительного выхода из режима нажмите кнопку MODE или ON/OFF

- 9 КНОПКА "IFEEL"

Работа кондиционера по датчику температуры окружающего воздуха, находящегося в ИК- пульте управления.

При включении этого режима на ЖК-дисплее отображается фактическая температура в помещении. Если этот режим выключен, отображается заданная температура. В режиме «Fan» (Вентиляция) эта функция не работает.

- 10 КНОПКА «TIMER» (ТАЙМЕР)

• Включение по таймеру:

- Если кондиционер подключен к сети электропитания и находится в режиме ожидания, то нажав кнопку можно установить время, через которое кондиционер включится в работу.

После нажатия кнопки на дисплее пульта загорится индикация [TIMER ON] и время таймера. Диапазон установки времени от 0,5 часа до 24 часов.

- Кнопками 【▲】 【▼】 задайте время таймера, через которое кондиционер включится в работу. Каждое нажатие кнопок 【▲】 【▼】 изменяет время таймера на 0,5 ч в интервале до 10 часов и на один час в интервале от 10 до 24 часов.

- После установки времени таймера нажмите кнопку "TIMER" для подтверждения.
- Совместно с таймером можно задать требуемую функцию, чтобы кондиционер включался с нужными параметрами (режим, температуру, режим качания жалюзи, скорость вентилятора и т.д.). На дисплее высвечиваются все настройки. В установленное по таймеру время кондиционер автоматически начнет работу в соответствии с заданными параметрами.
- **Выключение по таймеру**

Если кондиционер находится в работе, то кнопкой "TIMER" можно задать время, через которое кондиционер выключится.
При нажатии на кнопку на дисплее загорается индикация "TIMER OFF".
Порядок программирования выключения кондиционера по таймеру аналогичен алгоритму включения по таймеру.
Для выхода из режима "TIMER" нажмите кнопку ON/OFF
- 11 КНОПКА «SILENCE» (РЕЖИМ ТИХОЙ РАБОТЫ)
Нажатие кнопки включает или выключает режим тихой работы кондиционера.
На дисплее пульта загорается или гаснет индикация. При включении кондиционера по умолчанию режим тихой работы отключен.
В режиме «SILENCE» вентилятор внутреннего блока работает на низкой скорости.
- 12 КНОПКА «TURBO» (ТУРБО РЕЖИМ)
В режиме «TURBO» вентилятор внутреннего блока работает на сверхвысокой скорости.
Эффективность работы кондиционера повышается, что позволяет быстро достичь заданную температуру в режиме охлаждения или обогрева.
Режим «TURBO» не включается в режиме осушения, автоматическом режиме, а также в режиме вентиляции.
- 13 КНОПКА «DISPLAY» (ОТОБРАЖЕНИЕ)
При нажатии на кнопку загорается подсветка ЖК дисплея. На дисплее в течение 5 сек отображаются заданная температура и температура помещения.
- 14 КНОПКА «iCLEAN» (САМООЧИСТКА)
В режиме ожидания (статус OFF) нажмите кнопку «iCLEAN» (Самоочистка).
Устройство запустит функцию самоочистки.
В при включенной функции вентилятор внутреннего блока будет работать в течение 30 минут.
Назначение функции удаление пыли и влаги с поверхности испарителя и предотвращения образования плесени и неприятного запаха.
Для принудительного выключения нажмите кнопку ON/OFF или повторно кнопку iCLEAN.
- 15 Кнопка «ELE. H» (Электрический нагрев)
В данном кондиционере данная функция отсутствует.
- 16 КНОПКА «ANTI FUNGUS» (АНТИПЛЕСЕНЬ)
Назначение функции - удаление влаги и предотвращения образования плесени поверхности испарителя.
При включенной функции вентилятор внутреннего блока работает в течение 3 минут после выключения пультом управления из режима охлаждения или осушения.
Включение функции: при выключенном кондиционере и пульте дистанционного управления однократно нажмите кнопку «Anti-FUNGUS» (Антиплесень).
Зуммер подаст пять звуковых сигналов, указывая о готовности функции к работе.
Отключение функции: при выключенном кондиционере и пульте дистанционного управления еще раз нажмите кнопку «Anti-FUNGUS» (Антиплесень).
- 17 КНОПКА «SPOT SWING» (РЕЖИМ АВТОМАТИЧЕСКОГО КАЧАНИЯ В ЗАДАННЫХ ПРЕДЕЛАХ)
Нажатием кнопки можно задать автоматическое качание горизонтальных жалюзи в определенном секторе.
При повторном нажатии жалюзи остановятся.
- 18 КНОПКА «ECO»(ЭКОНОМИЧНЫЙ РЕЖИМ)
При нажатии кнопки ECO устройство будет работать в режиме экономии электроэнергии. После работы кондиционера в течение 8 часов режим автоматически выключится.
Чтобы отключить режим принудительно, нажмите кнопку ECO повторно.
Примечание: Устройство выключится автоматически по истечении времени таймера.
- 19 КНОПКИ АДРЕСАЦИИ
Кнопки задания адресов внутренних блоков.
Для входа в режим настроек при выключенном пульте управления нажмите и удерживайте одновременно в течение 10 секунд белые кнопки поз.19.
При входе в режим настроек на ЖК-дисплее пульта в области индикации температуры будет высвечиваться номер параметра («Serial- number»).
Задайте номер параметра кнопками ▲ ▼ в диапазоне от 0 до 99. В области индикации времени будет высвечиваться значение параметра («Set-value»).
Задайте кнопками «ECO» и «iCLEAN» значения параметра в диапазоне от 0 до 255. Начальное значение равно 1.

20 КНОПКА «MODE» (РЕЖИМ)

Кнопка выбора режима работы кондиционера. При каждом нажатии кнопки режим работы меняется в следующей последовательности:



• ПОРЯДОК ЭКСПЛУАТАЦИИ КОНДИЦИОНЕРА

РЕЖИМ «АУТО»(Автоматический)

1. Кнопкой ON/OFF включите кондиционер в работу.
2. Кнопкой MODE выберите автоматический-режим работы кондиционера (AUTO).
3. Кнопкой SPEED задайте скорость вентилятора: «LOW»-(Низкая), «MID»-(Средняя), «HIGH»-(Высокая), «AUTO»-(Автоматический режим вентилятора).
4. Для выключения кондиционера нажмите кнопку ON/OFF повторно.
5. В автоматическом режиме в зависимости от температуры воздуха в помещении кондиционер автоматически выбирает режим работы. При температуре воздуха ниже 20 °С кондиционер включится в режим обогрева. При температуре воздуха выше 25 °С кондиционер включится в режим охлаждения. При температуре воздуха в диапазоне от 20 до 25 °С кондиционер работает в режиме вентиляции.

РЕЖИМ «COOL»(Охлаждение)/«HEAT»- (Нагревание)

1. Кнопкой ON/OFF включите кондиционер в работу.
2. Кнопкой MODE выберите режим работы кондиционера «COOL» (Охлаждение) или «HEAT» (Нагревание)
3. Кнопками ▲ ▼ задайте требуемую температуру воздуха помещении. Значение температуры воздуха может задано в диапазоне от +16 до+32°С с шагом 0,5°С.
4. Кнопкой SPEED задайте скорость вентилятора: «LOW»-(Низкая), «MID»-(Средняя), «HIGH»-(Высокая), «AUTO»-(Автоматический режим вентилятора).
5. Для выключения кондиционера нажмите кнопку ON/OFF повторно.

РЕЖИМ «DRY»(Осушение)

1. Кнопкой ON/OFF включите кондиционер в работу.
2. Кнопкой MODE выберите режим работы кондиционера «DRY» (Осушение)
3. Кнопками ▲ ▼ задайте требуемую температуру воздуха помещении. Значение температуры воздуха может задано в диапазоне от +16 до+32°С с шагом 1°С.
4. В режиме осушения кондиционер работает на низкой скорости.

РЕЖИМ «FAN» (Вентиляция)

1. Кнопкой ON/OFF включите кондиционер в работу.
2. Кнопкой MODE выберите режим работы кондиционера «FAN» (Вентиляция)
3. Кнопкой SPEED задайте скорость вентилятора: «LOW»-(Низкая), «MID»-(Средняя), «HIGH»-(Высокая), «AUTO»-(Автоматический режим вентилятора).
4. Для выключения кондиционера нажмите кнопку ON/OFF повторно.
5. В режиме вентиляции заданная температура не регулируется

- Проводной контроллер WR-05 (опция)

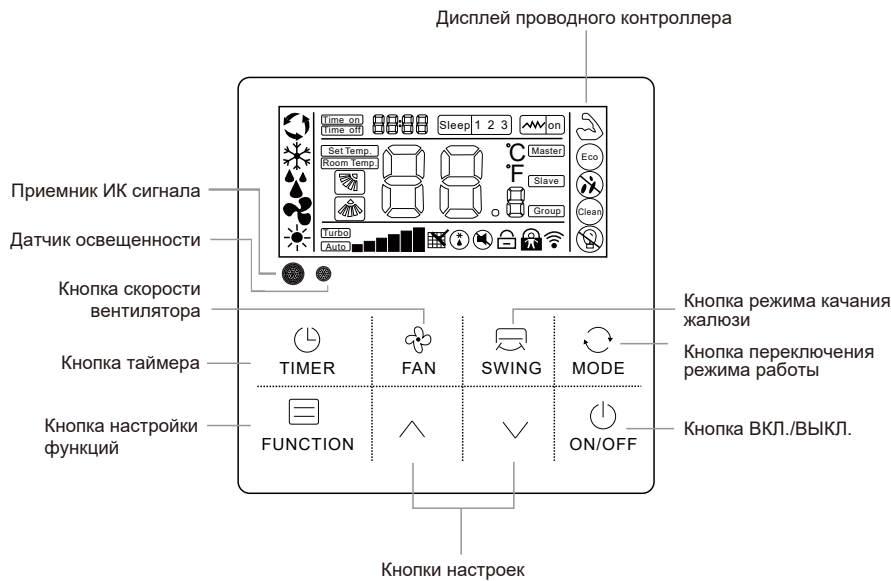

- Контроллер WR-05 является устройством сенсорного типа. Для проверки работоспособности прикоснитесь к центральной части каждой кнопки.
- Контроллер питается от сети низкого напряжения. Запрещается подключать к сети высоковольтной линии и размещать в кабель контроллера совместно с кабелем высокого напряжения в кабель-каналах. Расстояние между ними должно быть не менее 500 мм.

Технические характеристики контроллера:

- Напряжение питания: 12В DC;
- Рабочая температура: 0°C~50°C;
- Влажность: RH20%~RH90%;
- Кнопки: сенсорные;
- Размеры (ШxВxГ):120x120x20 мм;

Описание контроллера

- Подсветка ЖК- дисплея;
- Встроенный датчик температуры окружающей среды;
- Приемник ИК-сигналов от пульта дистанционного управления;
- Тональный сигнал зуммера;
- Отображение кодов неисправностей

Кнопка ВКЛ./ВЫКЛ.

Включение и выключение устройства выполняется с помощью кнопки «ВКЛ./ВЫКЛ.»

1. Во время работы проводного контроллера, пользователь может настраивать с его помощью режимы работы, скорость вентилятора, начальную температуру, специальные функции и другие параметры.

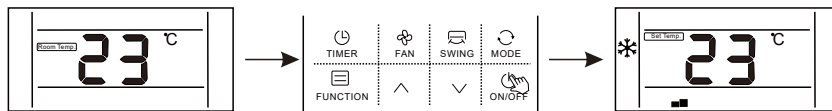

Когда устройство находится в режиме ожидания, на дисплее проводного контроллера отображается температура внутри помещения (комнатная температура). Другие данные не отображаются.

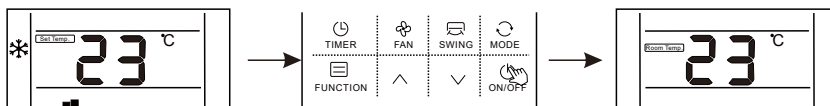

Кнопки \wedge / \vee – Температура, настройка времени, выбор функции. 1. Чтобы увеличить или уменьшить температуру на 1°C, во время работы устройства нажмите кнопку « \wedge » или « \vee ».

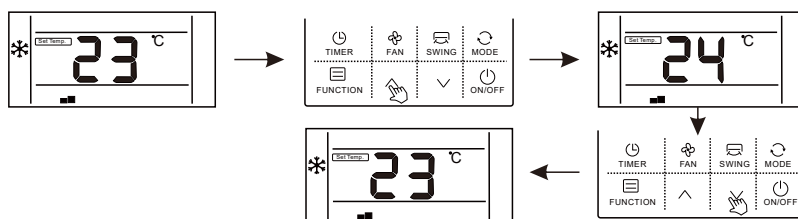

В режимах COOL, DRY и HEAT (охлаждение, осушение и обогрев), температуру можно настраивать в диапазоне 16°C ~ 32°C. В поле «Set temp» дисплея контроллера будет отображаться установленная температура.

2. Чтобы выбрать нужную функцию, в режиме выбора функций, нажмите кнопку « \wedge » или « \vee »;

3. Чтобы установить таймер, в режиме таймера установите время отсчета -- с помощью кнопок « \wedge » или « \vee ».

Настройка режима

Во время работы устройства, нажмите кнопку «MODE»: последовательность переключения режимов работы выполняется в следующем порядке:

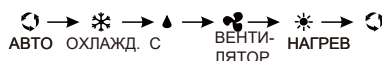

Изначально, во всех режимах установлена начальная температура 24°C. В режиме «FAN» нельзя выполнять настройку температуры и автоматическую регулировку потока воздуха.

Регулировка скорости потока воздуха

Во время работы устройства, нажмите кнопку «FAN». При каждом нажатии на кнопку, выполняется переключение скорости вентилятора, в следующем порядке:

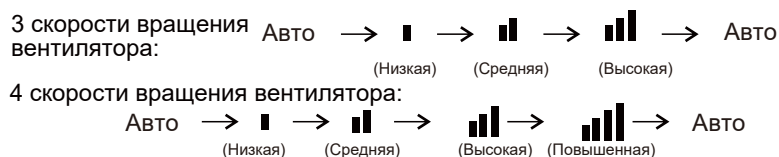

В режиме вращения вентилятора "turbo", на дисплее отображается пиктограмма (turbo + самая высокая скорость вентилятора). **Настройка изменения потока воздуха:**

1. Только для устройств, оборудованных функцией изменения потока воздуха вверх и вниз:

Чтобы перейти к функции или отменить постоянное изменение потока воздуха вверх и вниз, во время работы устройства, нажмите кнопку «Swing». При переходе в режим включения изменения потока воздуха, отображается пиктограмма «». Когда функция выключена – пиктограмма выключена. Если на устройстве предусмотрена функция установки положения направления потока воздуха, нажмите кнопку «Swing», чтобы отрегулировать угол направления потока воздуха, в следующей последовательности:

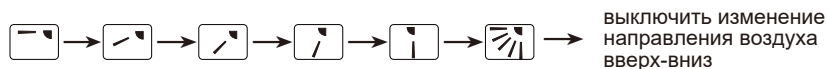

выключить изменение направления воздуха вверх-вниз

2. Только для устройств, оборудованных функцией изменения потока воздуха влево-вправо: Чтобы перейти к функции или отменить постоянное изменение потока воздуха влево-вправо, во время работы устройства, нажмите кнопку «Swing». При переходе в режим включения изменения потока воздуха, отображается пиктограмма «». Когда функция выключена – пиктограмма выключена. Если на устройстве предусмотрена функция установки положения направления потока воздуха, нажмите кнопку «Swing», чтобы отрегулировать угол направления потока воздуха, в следующей последовательности:

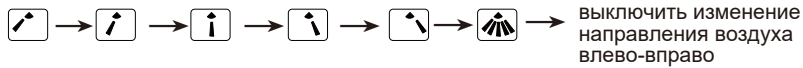

3. Для устройств, оборудованных функцией изменения потока воздуха влево-вправо и вверх-вниз: Нажмите кнопку «Swing», переключение режима изменения потока воздуха будет переключаться в следующей последовательности:

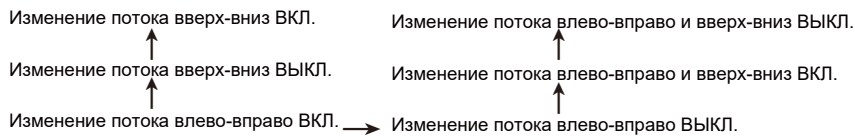

• **Функция таймера**

Пользователи могут установить время выключения, когда устройство включено и время включения, когда устройство находится в режиме ожидания.

1. Нажмите кнопку «Timer», когда устройство включено: на дисплее контроллера будет отображена пиктограмма «Time off». Можно установить время выключения кондиционера; Когда устройство находится в режиме ожидания, на дисплее будет отображаться пиктограмма «Time on» и, можно установить время включения устройства.

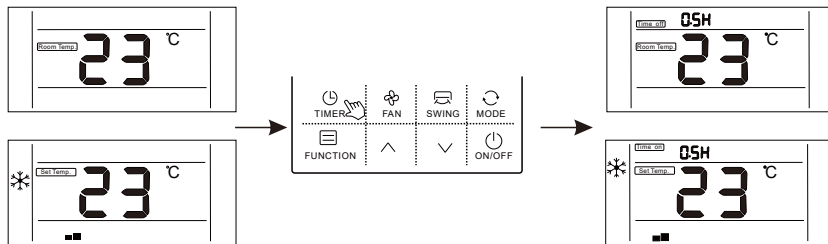

2. После перехода в интерфейс настройки таймера, время таймера, установленное по умолчанию, составляет 0,5 ч. Нажмите кнопку «<» или «>», чтобы установить нужное время. Если кнопка не нажата на протяжении 10 секунд, установка времени будет отменена, после чего устройство вернется в состояние работы без таймера.

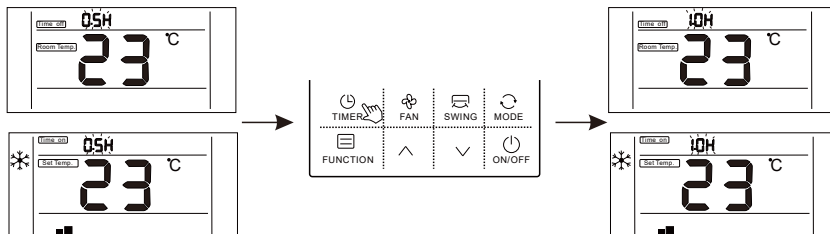

3. После установки времени таймера, снова нажмите кнопку «Timer», чтобы подтвердить выполненное действие. Настройка таймера выполнена успешно и панель времени прекратит мигать.

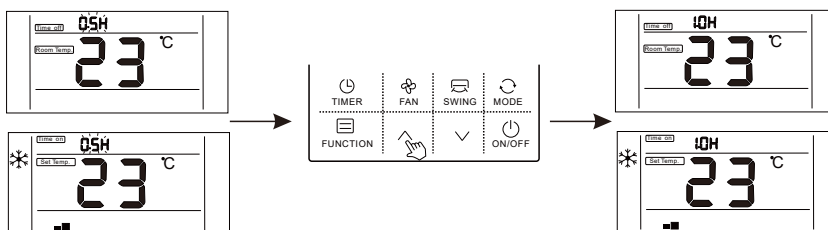

• Описание функций

Проводной контроллер является многофункциональным устройством; работа отдельных функций контроллера зависит от наличия этих функций в кондиционере.

Примечание: Чтобы выйти в стандартный рабочий интерфейс устройства, в интерфейсе настройки функций просто нажмите любую кнопку – Таймер, Вентилятор, Изменение потока воздуха, Режим, ВКЛ./ВЫКЛ. Если на протяжении 10 секунд не выполняются никакие операции, можно выйти из интерфейса.

Переход к функции: Нажмите кнопку настройки функций, чтобы перейти к интерфейсу выбора функции; нажмите кнопку «Λ» или «V», чтобы выбрать функцию, – в результате чего начнет мигать соответствующая пиктограмма. Затем, снова нажмите кнопку «Function», чтобы подтвердить выбор функции. **Выключить функцию:** Нажмите кнопку «Function», чтобы перейти к интерфейсу выбора функций; нажмите кнопку «Λ» или «V», чтобы выбрать функцию, – в результате чего начнет мигать соответствующая пиктограмма; повторно нажмите кнопку «Function», чтобы выключить функцию.

Включение функции "Turbo"

Функция «Turbo»: В режиме «Turbo», вентилятор будет работать на сверхвысокой скорости, в результате чего достигается ускоренный эффект охлаждения или обогрева.

Включение функции «Turbo»:

1. Во время работы устройства в режиме охлаждения или нагрева, нажмите кнопку «Function», чтобы перейти в интерфейс выбора функций.
2. Нажмите кнопку «Λ» или «V», чтобы перейти в функцию «Turbo». При этом, начнет мигать пиктограмма «☁».
3. Нажмите кнопку «Function», чтобы подтвердить включение функции «Turbo». При этом, будет отображена пиктограмма «☁» и скорость вращения вентилятора (пиктограмма Turbo и самой высокой скорости вращения вентилятора).

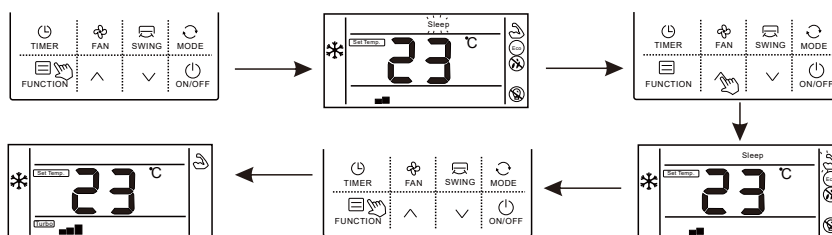

Выключение функции «Turbo»:

1. Когда функция «Turbo» включена, нажмите кнопку «Function», чтобы перейти в интерфейс выбора функций.
2. Нажмите кнопку «Λ» или «V», чтобы перейти к настройке функции. После этого, пиктограмма начнет «☁» мигать. Нажмите кнопку «Function», в результате чего функция будет выключена и пиктограмма перестанет отображаться.

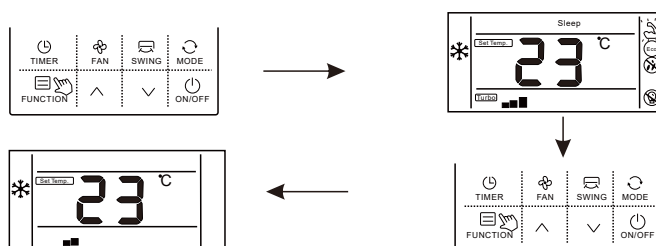

Примечание: На устройствах без функции «Turbo», также можно включить эту функцию посредством проводного контроллера. При этом, вентилятор будет вращаться с большой скоростью, но пиктограммы «☁» и «TURBO» отображаться не будут.

Настройка функции «сон»

Функция «сон»: Внутренний модуль будет работать в соответствии с кривой температуры, заданной для работы в режиме «сон» и, создавать комфортную среду и улучшать качество сна.

Включение функции «сон»:

1. Во время работы устройства, нажмите кнопку «Function», чтобы перейти в интерфейс выбора функций.
2. Нажмите кнопку «Λ» или «V», чтобы перейти в интерфейс выбора функций. При этом начнет мигать пиктограмма «Sleep».
3. Нажмите кнопку «Function», чтобы включить функцию «сон» и при этом, загорится пиктограмма «Sleep».

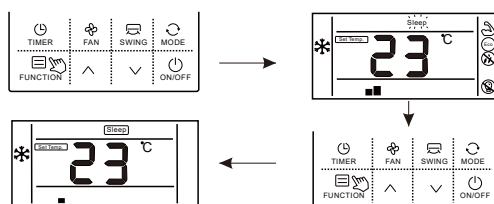

Выключение функции «сон»:

1. Когда функция «сон» включена, нажмите кнопку «Function», чтобы перейти в интерфейс выбора функций.
2. Нажмите кнопку «Л» или «V», чтобы включить функцию «сон». При этом начнет мигать пиктограмма « Sleep »
3. Снова нажмите кнопку «Function», чтобы отключить функцию «сон».

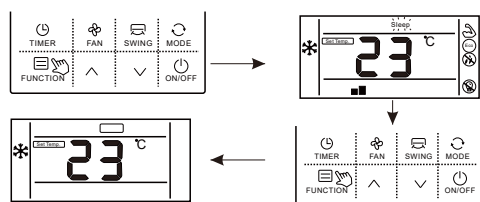

Настройка функции "ECO"

Чтобы перейти в функцию «ECO»:

1. Нажмите кнопку «Function», чтобы перейти в интерфейс выбора функций.
2. Нажмите кнопку «Л» или «V», чтобы включить функцию «ECO». После этого, начнет мигать пиктограмма « Eco »;
3. Снова нажмите кнопку «Function», чтобы подтвердить включение функции «ECO». После этого, пиктограмма « Eco » будет светиться постоянно.

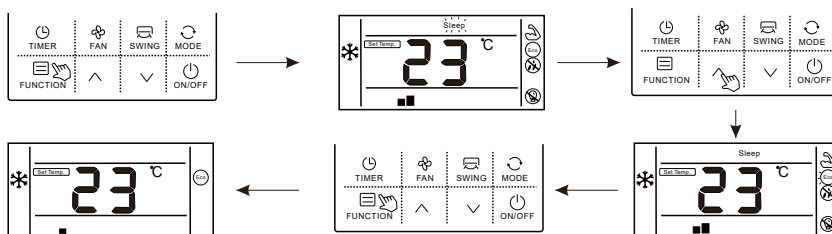

Выключение функции «ECO»:

1. Нажмите кнопку «Function», чтобы перейти в интерфейс выбора функций.
2. Нажмите кнопку «Л» или «V», чтобы перейти к настройкам функции «ECO». После этого, пиктограмма « ECO » начнет мигать.
3. Снова нажмите кнопку «Function», чтобы выключить функцию «ECO».

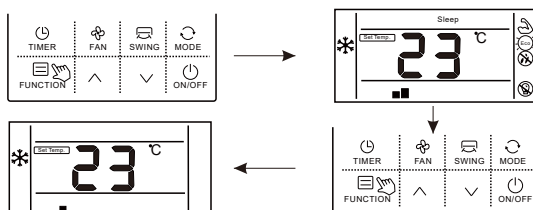

Настройка функции плесенеустойчивости

Функция плесенеустойчивости: После выключения, кондиционер воздуха должен автоматически выполнять осушку влаги в испарителе наружного модуля, чтобы предотвратить образование плесени.

Переход к функции плесенеустойчивости:

1. Во время работы в режиме COOL или DRY, нажмите кнопку «Function», чтобы перейти в интерфейс выбора функций.
2. Нажмите кнопку «▲» или «▼», чтобы перейти к настройке функции плесенеустойчивости. При этом будет мигать пиктограмма «☼».
3. Снова нажмите кнопку «Function», чтобы перейти к настройке функции плесенеустойчивости. При этом, пиктограмма «☼» будет отображаться постоянно.

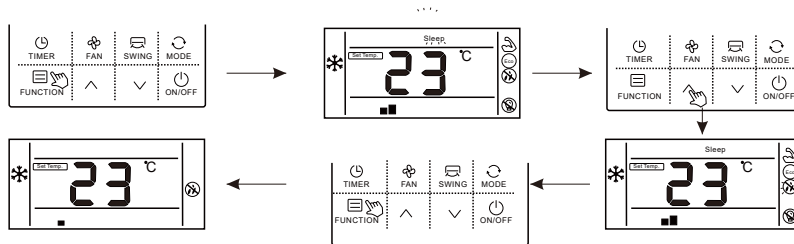

Выключение функции плесенеустойчивости:

1. Когда функция плесенеустойчивости находится во включенном состоянии, нажмите кнопку «Function», чтобы перейти в интерфейс выбора функций.
2. Нажмите кнопку «▲» или «▼», чтобы перейти к настройке функции плесенеустойчивости. При этом начнет мигать пиктограмма «☼».
3. Снова нажмите кнопку «Function», чтобы выключить функцию плесенеустойчивости: при этом, пиктограмма «☼» перестанет отображаться.

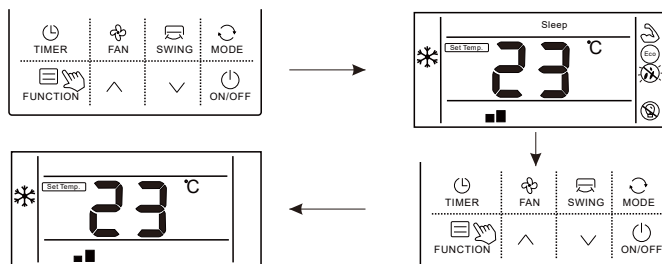

Настройка функции светочувствительности

Функция светочувствительности: обнаружение включения и выключения искусственного освещения в помещении и переключение вентилятора на низкую скорость работы при выключении искусственного освещения, что может уменьшить шум и создать комфортные условия для сна пользователей. Переход к функции светочувствительности:

1. Во время работы устройства, нажмите кнопку «Function», чтобы перейти в интерфейс выбора функции.
2. Нажмите кнопку «▲» или «▼», чтобы перейти к функции светочувствительности; при этом начнет мигать пиктограмма «☼».
3. Снова нажмите кнопку «Function», чтобы перейти к настройке функции светочувствительности: теперь пиктограмма «☼» будет отображаться постоянно.
4. Когда функция светочувствительности включена, при выключении искусственного света и его отсутствии на протяжении последующих 20 минут, устройство автоматически перейдет в режим ожидания. При включении искусственного освещения и следующие 20 минут, устройство включится и будет работать на установленной скорости вентилятора.

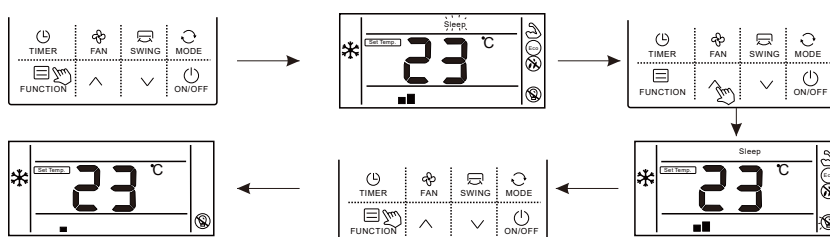

Выключить функцию светочувствительности

1. Если включена функция определения света, нажмите кнопку «Function», чтобы перейти к интерфейсу выбора функций.
2. Нажмите кнопку «▲» или «▼», чтобы перейти к функции определения света. При переходе к функции, начнет мигать пиктограмма «☀».
3. Снова нажмите кнопку «Function», чтобы отключить функцию определения света: при этом, пиктограмма «☀» перестанет отображаться.

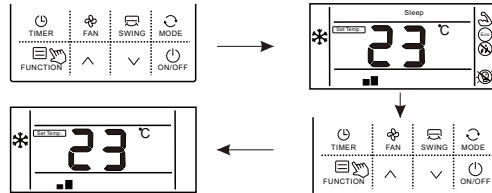

Настройка функции «Очистка»

Функция очистки: Кондиционер воздуха может осуществлять очистку в автоматическом режиме, в результате чего, воздух в помещении будет не только всегда чистый, но, и будет предотвращено ухудшение эффекта охлаждения. Переход к функции очистки:

1. В режиме «Standby», нажмите кнопку «Function», чтобы перейти к интерфейсу выбора функций. Начнет мигать пиктограмма «Clean».
2. Снова нажмите кнопку «Function», чтобы подтвердить выполнение очистки. При этом, пиктограмма «Clean» перестанет мигать.
3. На протяжении очистки, пиктограмма «Clean» будет отображаться постоянно.

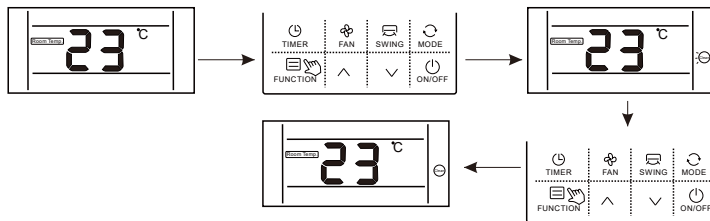

Индикация на ЖК- дисплее контроллера

Функция отображения "WIFI"

Если на устройство установлен модуль WIFI, на дисплее контроллера отображается пиктограмма «📶». Если на устройстве не предусмотрен модуль WIFI, на дисплее контроллера пиктограмма «📶» отображаться не будет.

Отображение функции «Защита»

Когда устройство заблокировано с централизованного пульта управления, на дисплее проводного контроллера будет отображаться символ «🔒».

Отображение функции «Тихий режим»

При переходе устройства в тихий режим работы, на дисплее контроллера отображается пиктограмма «🔇». При выключении данного режима, пиктограмма не отображается. Примечание: На устройстве, на котором не предусмотрена такая функция, также можно установить тихий режим – с помощью проводного контроллера, но в таком случае, будет отображаться режим пониженной интенсивности обдува. Пиктограмма «🔇» отображаться – не будет.

Отображение функции «Возврат масла / Разморозка»

При работе устройства в режиме Возврат масла или Разморозка, на дисплее проводного контроллера отображается символ «🔧».

Символ перестанет отображаться по окончании работы данного режима.

Отображение функции «Очистка сетчатого фильтра»



Функция напоминания очистки сетчатого фильтра: устройство может регистрировать время работы устройства и, по достижении времени, заданного пользователем, напомнит о необходимости выполнить очистку фильтра, чтобы избежать его забивание и предотвратить ухудшение нагрева/охлаждения, ложные срабатывания защиты, распространение болезнетворных бактерий и другие проблемы.

По достижении установленного времени, на проводном контроллере будет отображена пиктограмма «🧼». Нажмите на пять секунд кнопку «Таймер»: после этого, напоминание будет сброшено и пиктограмма не будет отображаться на дисплее. В результате нажатия, на устройство будет направлен сигнал сброса очистки сетчатого фильтра.

Дисплей выбора отображения градусов по Цельсию и Фаренгейту

При включении функции отображения градусов по Цельсию, на дисплее будет отображаться температура в градусах по Цельсию. При включении функции отображения температуры в градусах по Фаренгейту, на дисплее проводного контроллера будет отображаться температура в градусах по Фаренгейту, соответственно.

Отображение функции «Защита от доступа детей»

Чтобы задействовать функцию защиты от доступа детей, нажмите одновременно кнопки «▲» и «▼» – на протяжении времени более 5 секунд. На дисплее будет отображен символ «». Когда функция включена, все остальные функции контроллера отключены (но, управление системой кондиционирования можно осуществлять с помощью пульта дистанционного управления). Выключение функции: Нажмите одновременно кнопки «▲» и «▼» на протяжении времени более 5 секунд или выключите устройство. Блокировка в таком случае, будет выключена (символ «» не отображается).

Функция управления с помощью пульта дистанционного управления Проводной контроллер может осуществлять прием команд с пульта дистанционного управления. Включите устройство с помощью пульта дистанционного управления. В таком случае, проводной контроллер будет работать в соответствии с функциями, настраиваемыми на пульте дистанционного управления, а также, отображать соответствующие режимы работы;

Датчик комнатной температуры проводного контроллера

Если проводной контроллер оборудован датчиком комнатной температуры и, если датчик не поврежден, значение комнатной температуры, установленное датчиком контроллера и текущее значение температуры, передаются на печатную плату устройства. Если на проводном контроллере не предусмотрен датчик комнатной температуры или, если датчик поврежден, – измерение комнатной температуры будет выполняться посредством датчика температуры самого модуля.

Отображение неисправности



В случае неисправности устройства, вместо времени, на дисплее будет мигать код неисправности; режим работы дисплея: Ег: ММ (ММ – код неисправности, см. в руководстве на соответствующее изделие).

РАЗДЕЛ 2 МОНТАЖ ОБОРУДОВАНИЯ

1 ТРЕБОВАНИЯ БЕЗОПАСНОСТИ

- Перед началом установки кондиционера, убедитесь, что Ваши действия соответствуют местному и международному законодательству.
- Храните Инструкцию по установке в доступном месте.
- Внимательно ознакомьтесь с данной Инструкцией перед установкой Кондиционера.
- В целях безопасности следуйте указанным в данной Инструкции правилам.

Предупреждения в данной инструкции разделены на 2 категории:

-  Описывает меры предосторожности, необходимые для предотвращения травмы или гибели человека, а также существенной порчи здания или прибора.
-  Описывает меры предосторожности, необходимые для предотвращения повреждения прибора.

После завершения установки кондиционера, убедитесь, что прибор функционирует правильно. Пожалуйста, проинструктируйте Пользователя на предмет управления и обслуживания кондиционера. Напомните ему, что следует сохранять данную Инструкцию вместе с Руководством пользователя.

 Установку, ремонт и сервисное обслуживание прибора должен производить только опытный и квалифицированный персонал Продавца или сертифицированного технического центра.

- Внимательно следуйте данной Инструкции. Неправильная установка, ремонт и сервисное обслуживание оборудования могут привести к ударам током, короткому замыканию, утечке хладагента, возгоранию и другим повреждениям.
- Если кондиционер установлен в небольшом помещении, необходимо принять меры для предотвращения концентрации хладагента свыше безопасных пределов в случае его утечки. В случае превышения допустимой концентрации хладагента может произойти несчастный случай.
- Для установки кондиционера используйте приложенные детали и комплектующие.
- Устанавливайте кондиционер на прочную, устойчивую поверхность, способную выдержать его вес.
- Не устанавливайте кондиционер в помещениях с высокой влажностью.
- Обесточьте электрическую сеть перед подключением кондиционера.
- Обеспечьте беспрепятственное подключение кондиционера к сетевой розетке.
- Дополнительные комплектующие должны быть промаркированы (буквами либо символами) с указанием направления потока хладагента.
- Для выполнения электроработ следуйте рекомендациям данной Инструкции, а также местным нормам. Используйте отдельный кабель и розетку. Недостаточная мощность электрической цепи или наличие повреждений могут повлечь удары током или возгорание.
- Используйте специализированный электрический кабель, проконтролируйте его жесткое соединение, зафиксируйте его хомутом, так, чтобы воздействие внешних факторов не повредило его. Некачественное соединение или фиксация могут привести к перегреву и возгоранию проводки.
- Крышка клеммной коробки должна быть надежно прикреплена к прибору. Это позволит избежать перегрева в местах соединения электрических проводов, а так же возгорания или ударов током.
- В случае повреждения кабеля электропитания обратитесь к Производителю или к авторизованной сервисной службе для его замены.
- Устройство защитного отключения, должно быть подключено к электрической сети.
- При монтаже трубопровода не допускайте попадания воздуха в трубопровод хладагента, так как это может повлечь за собой снижение работоспособности прибора. Повышенное давление в контуре охлаждения, может привести к возгоранию, а также травмировать человека.
- Не модифицируйте кабель электропитания и не используйте кабели других производителей. Не подключайте в розетку, отведенную для кондиционера, другие устройства. Это может повлечь за собой возгорание или удар током.

- При эксплуатации кондиционера в местности, подверженной сильным ветрам, тайфунам и землетрясениям, необходим специальный для такой местности монтаж. Неправильная установка кондиционера может привести к его падению и несчастным случаям.

! Если произошла утечка хладагента - немедленно проветрите помещение. При контакте с огнем или источником тепла (обогреватель, кухонная плита, печь), хладагент может образовать ядовитые газы.

- Температура циркулирующего хладагента высока, пожалуйста, держите соединительный кабель вдали от медных труб.
- После завершения монтажных работ проверьте, нет ли утечки хладагента.

! **Заземлите прибор:**

Не заземляйте прибор вблизи газовых или водяных труб, громоотводов или телефонных линий. Ненадлежащее заземление может привести к удару током.

Установите устройство защитного отключения. Его отсутствие может привести к удару током.

Сначала подключите межблочный кабель, затем – подключите кабель питания. Не подключайте кондиционер к сети, пока не будет закончена работа по монтажу трубопроводов и электрооборудования.

Для предотвращения образования конденсата установите дренажный шланг и обеспечьте его изоляцию. Неправильная установка дренажного шланга может привести к протечке воды и порче имущества.

Устанавливайте внутренний и внешний блоки, электропроводку и трубопроводы как минимум на расстоянии 1 метра от телевизора/радио, чтобы предотвратить помехи изображения/звука или шум. В некоторых случаях, в зависимости от радиочастоты, дистанции в 1 метр может быть недостаточно, чтобы предотвратить помехи.

! Прибор не предназначен для эксплуатации детьми и людьми с ограниченными возможностями без присмотра.

! **Не устанавливайте кондиционер в помещениях:**

- где могут находиться масла, полученные из нефтяных фракций
- с повышенной концентрацией соли в воздухе (например, у берега моря)
- где в воздухе присутствуют ядовитые газы
- с сильными перепадами напряжения (например, рядом с заводами)
- в автобусах, в очень маленьких помещениях – кладовках, шкафах
- подверженных воздействию пара, летучих масел
- где присутствуют сильные электромагнитные волны
- рядом с горючими материалами и газами
- где присутствуют кислотные или щелочные испарения
- в других местах с нестандартными условиями

2 ПОРЯДОК МОНТАЖА

Для правильного монтажа кондиционера, пожалуйста, внимательно ознакомьтесь с данной Инструкцией.

- Монтаж кондиционера должен выполняться только квалифицированным персоналом.
- При монтаже наружного и внутреннего блоков, а также трубопровода хладагента будьте предельно внимательны и строго придерживайтесь рекомендаций данной Инструкции.
- При установке кондиционера на металлическую поверхность обеспечьте надежную изоляцию электропроводки в соответствии с местными стандартами.
- Перед подключением электропитания убедитесь, что все монтажные работы завершены и проведены правильно.
- Ввиду постоянного совершенствования оборудования в данное руководство могут быть внесены изменения без предварительного уведомления об этом.

2.1. Порядок установки кондиционера.

1. Выберите место для установки кондиционера.
2. Установите внутренний блок.
3. Установите наружный блок.
4. Выполните прокладку трубопровода.
5. Установите дренажный шланг.
6. Подключите кондиционер к источнику электропитания.
7. Протестируйте правильность работы кондиционера.

3 КОДЫ ОШИБОК

Ошибка дисплея	Неисправность	Возможные причины неисправности
A1	Ошибка датчика комнатной температуры воздуха во внутреннем блоке	Повреждение датчика комнатной температуры воздуха во внутреннем блоке
		Плохой контакт датчика комнатной температуры воздуха во внутреннем блоке
		Повреждение проводки датчика комнатной температуры воздуха во внутреннем блоке
		Повреждение главной платы управления РСВ во внутреннем блоке
A2	Ошибка датчика температуры в середине испарителя внутреннего блока	Повреждение датчика температуры воздуха во внутреннем блоке
		Плохой контакт датчика температуры воздуха во внутреннем блоке
		Повреждение проводки датчика температуры воздуха во внутреннем блоке
		Повреждение главной платы управления РСВ во внутреннем блоке
A3	Ошибка датчика температуры на жидкостной линии внутреннего блока	Повреждение датчика температуры жидкостной линии во внутреннем блоке
		Плохой контакт датчика температуры жидкостной линии во внутреннем блоке
		Повреждение проводки датчика температуры жидкостной линии во внутреннем блоке
		Повреждение главной платы управления РСВ во внутреннем блоке
A4	Ошибка датчика температуры на газовой линии внутреннего блока	Повреждение датчика температуры газовой линии во внутреннем блоке
		Плохой контакт датчика температуры газовой линии во внутреннем блоке
		Повреждение проводки датчика температуры газовой линии во внутреннем блоке
		Повреждение главной платы управления РСВ во внутреннем блоке
A5	Неисправность дренажа	Поплавковый выключатель отсоединен или плохо подсоединен
		Ошибка установки параметров модели
		Установлена заглушка дренажа
		Повреждение дренажного насоса
A6	Неисправность вентилятора внутреннего блока	Низкое напряжение
		Повреждение проводки
		Повреждение главной платы управления РСВ во внутреннем блоке
		Повреждение двигателя
A8	Ошибка модуля EEPROM внутреннего блока	Повреждение главной платы управления РСВ во внутреннем блоке
		Повреждение модуля EEPROM
A9	Ошибка связи внутреннего и наружного блока	Повреждение главной платы управления РСВ во внутреннем блоке
		Повреждение главной платы управления РСВ во внешнем блоке
		Повреждение проводки
AA	Ошибка связи проводного пульта и главной платы РСВ внутреннего блока	Повреждение проводки
		Повреждение проводного пульта
		Повреждение главной платы управления РСВ во внутреннем блоке
H1	Ошибка реле высокого давления	Заблокированы трубопроводы системы
		Повреждение реле давления



H4	Ошибка реле низкого давления	Утечка хладагента
		Запорный клапан закрыт
		Повреждение реле давления
C1	Ошибка датчика температуры воздуха наружного блока	Повреждение датчика температуры воздуха наружного блока
		Плохой контакт датчика температуры воздуха наружного блока
		Повреждение проводки датчика температуры воздуха наружного блока
		Повреждение главной платы управления РСВ в наружном блоке
C2	Ошибка датчика защиты от обмерзания в наружном блоке	Повреждение датчика защиты от обмерзания в наружном блоке
		Плохой контакт датчика защиты от обмерзания в наружном блоке
		Повреждение проводки датчика защиты от обмерзания в наружном блоке
		Повреждение главной платы управления РСВ в наружном блоке
C3	Ошибка датчика температуры нагнетания	Повреждение датчика температуры нагнетания в наружном блоке
		Плохой контакт датчика температуры нагнетания в наружном блоке
		Повреждение проводки датчика температуры нагнетания в наружном блоке
		Повреждение главной платы управления РСВ в наружном блоке
C6	Ошибка датчика температуры всасывания	Повреждение датчика температуры всасывания в наружном блоке
		Плохой контакт датчика температуры всасывания в наружном блоке
		Повреждение проводки датчика температуры всасывания в наружном блоке
		Повреждение главной платы управления РСВ в наружном блоке
C8	Ошибка датчика температуры в середине конденсатора наружного блока	Повреждение датчика температуры воздуха в наружном блоке
		Плохой контакт датчика температуры воздуха в наружном блоке
		Повреждение проводки датчика температуры воздуха в наружном блоке
		Повреждение главной платы управления РСВ в наружном блоке
J2	Ошибка связи наружного и внутреннего блока	Повреждение главной платы управления РСВ во внутреннем блоке
		Повреждение главной платы управления РСВ во внешнем блоке
		Повреждение проводки
J3	Ошибка связи ведомой платы РСВ и главной платы РСВ наружного блока	Повреждение ведомой платы РСВ
		Повреждение главной платы РСВ
		Повреждение проводки
J7	Ошибка модуля EEPROM наружного блока	Повреждение модуля
E1	Ошибка 4-х ходового клапана	Повреждение 4-х ходового клапана
		Повреждение катушки 4-х ходового клапана
E3	Защита от обмерзания	Утечка хладагента
		Запорный клапан закрыт
		Повреждение главной платы управления РСВ во внешнем блоке
E8	Ошибка защиты от перегрева внутреннего блока в режиме обогрева	Повреждения внутри конденсатора наружного блока
		Повреждения внутри испарителя внутреннего блока
31	Ошибка защиты инверторного модуля	Ошибка защиты инверторного модуля
32	Защита компрессора	Повреждение EE платы
33	Защита модуля программного обеспечения	Низкое напряжение питания, несмотря на высокий ток
		Напряжение питания превысило предел
		Остановка или слишком низкая скорость вентилятора наружного блока
34	Ошибка старта компрессора	Не подключено питание компрессора
35	Защиты от перенапряжения	Превышение рабочего тока в устройстве
		Резкое падение напряжения при работе устройства
		Превышение напряжения

36	Защита от превышения или низкого напряжения	Превышение входного напряжения
		Низкое входное напряжение
37	Ошибка модульного температурного датчика наружного блока	Повреждение датчика IPM модуля компрессора
38	Защита питания фазы компрессора	Не подключено питание компрессора
39	Защита компрессора от перегрева	Плохое соединение модуля IPM компрессора и обогревателя
3H	Ошибка двигателя вентилятора наружного блока	Повреждение двигателя
3C	Защита от превышения тока на двигателе наружного блока	Высокая скорость двигателя
3J	Защита от превышения напряжения на двигателе наружного блока	Низкое выходное напряжение
3E	Защита программного обеспечения PFC привода компрессора	Превышение рабочего тока в устройстве
		Резкое падение напряжения при работе устройства
3F	Защита привода компрессора	Повреждения компонентов платы PFC
		Повреждение стабилизатора
41	IPM защита управляющей платы вентилятора наружного блока	Повреждения IPM-компонентов платы вентилятора
99	Ошибка связи ведомой платы PCB и главной платы PCB внутреннего блока	Ненормальное питание блока управления вентилятора
		Повреждение блока управления вентилятора
		Повреждение проводки в блоке управления вентилятора
9A	Температурная защита модуля вентилятора внутреннего блока	Повреждение блока управления вентилятора
9H	Ошибка запуска вентилятора внутреннего блока	Повреждение двигателя вентилятора
		Высокая скорость двигателя
9C	Защита от превышения тока на двигателе внутреннего блока	Превышение рабочего тока на двигателе вентилятора
9J	Защита от высокого и низкого напряжения на двигателе внутреннего блока	Высокое входное напряжение
		Низкое входное напряжение
9E	Защита IPM блока управления вентилятора внутреннего блока	Повреждение датчика IPM модуля двигателя
9F	EEPROM защита блока управления вентилятора внутреннего блока	Повреждение чипа EEPROM блока управления

4 ТРЕБОВАНИЯ ПРО ТРАНСПОРТИРОВАНИИ

После доставки кондиционера тщательно проверьте упаковку. При обнаружении каких-либо повреждений, сразу же сообщите сервисной службе Производителя.

При перевозке/перемещении Кондиционера примите во внимание следующее:

1. Знак  означает «хрупко, необходимо бережное обращение».
2. Знак  означает «держат в вертикальном положении» - во избежание повреждения компрессора.
3. Прежде чем взять прибор в руки, определите место, куда его нужно будет переместить.
4. Перемещайте прибор в оригинальной упаковке.
5. Не поднимайте прибор за упаковочные ленты.

5 МОНТАЖ ВНУТРЕННЕГО БЛОКА

5.1. Выбор места установки (рис. 5-1, 5-2, 5-3)

Внутренний блок должен быть установлен в надлежащем месте, отвечающем следующим требованиям:

- Наличие свободного пространства для монтажа и обслуживания прибора.
- Поверхность потолка, куда должен крепиться внутренний блок – строго горизонтальна и обладает достаточной прочностью, чтобы выдержать его вес.
- Отсутствие препятствий на пути входящего и выходящего воздушных потоков, минимальное влияние наружного воздуха.
- Воздушный поток может беспрепятственно распространяться по всему помещению.
- Обеспечен беспрепятственный доступ к трубопроводу хладагента и дренажному шлангу - для подключения и обслуживания прибора.
- Отсутствие прямого воздействия обогревателей.



Рис. 5-1

! Устанавливайте внутренний и наружный блоки, электропроводку, трубопроводы как минимум на расстоянии 1 метра от телевизора/радио, чтобы предотвратить помехи изображения/звука или шумы. В некоторых случаях, в зависимости от радиочастоты, дистанции в 1 метр может быть недостаточны, чтобы предотвратить помехи.

5.2. Установка блока

5.2.1 Габаритные и установочные размеры

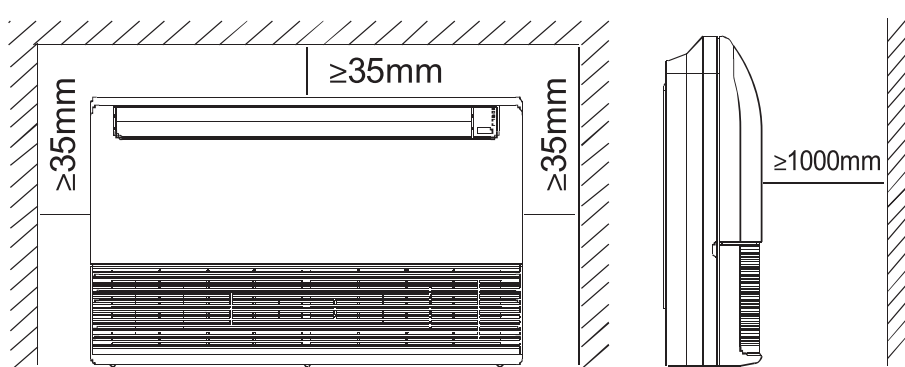
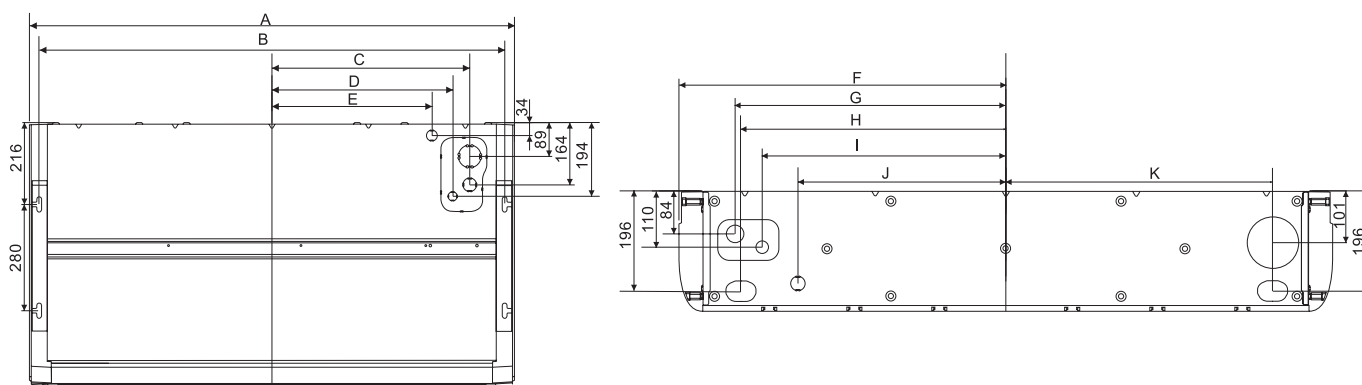

Модель	A	B	C	D	E	F	G	H	I	J	к
18K	1000	948	382	337	282	500	390	378	336	267	382
24-36	1280	1228	522	477	422	640	530	518	476	407	522
48-60	1600	1548	777	732	692	800	690	678	635	567	682

1. Зафиксируйте кронштейн на стене при помощи шурупов (рис. 5-3)



Рис. 5-3



Рис. 5-4

2. Навесьте прибор на кронштейн. Дно корпуса прибора может быть в подвешенном состоянии или касаться пола, сам корпус должен быть расположен строго вертикально (рис 5-4).

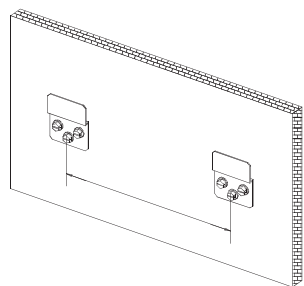
5.2.2 Монтаж на потолок

■ Монтаж подвесных болтов (Ø 10)

- Руководствуйтесь рис. 5-3 и 5-4 для определения расстояния между точками подвеса блока.
- Зафиксируйте подвесные болты.
- В зависимости от конструкции потолка и перекрытий может отличаться процесс установки прибора. В ряде нестандартных случаев проконсультируйтесь с соответствующей строительной организацией.
- Удостоверьтесь в том, что поверхность потолка, где должен быть установлен прибор, является горизонтальной и ровной. Укрепите потолочные перекрытия, во избежание возможных вибраций.
- Укоротите балку перекрытия, если это необходимо.
- Укрепите поверхность в месте установки прибора. Укрепите крышные балки.
- После выбора места установки кондиционера, расположите трубопроводы, дренажный шланг, внешние и наружные кабели согласно схеме их соединения (сделайте это перед тем, как будете располагать блоки кондиционера).
- Смонтируйте подвесные болты в зависимости от типа конструкции (рис. 5.5 – 5.10)

Деревянная конструкция: Расположите деревянный брусок над балками перекрытия, затем закрепите подвесные болты (рис. 5-5).



Рис. 5-5

Новая бетонная конструкция: Вставка или бетонирование подвесных болтов



Рис. 5-6

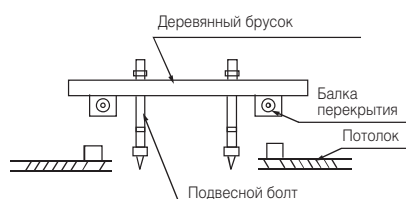

Рис. 5-7

Имеющаяся бетонная конструкция: Для более надежной фиксации установите подвесной кронштейн при помощи анкера в бетонную конструкцию на глубину 45-50 мм (рис. 5-8).



Рис. 5-8

Стальная балка перекрытия: Установите и используйте как опору стальную угловую конструкцию.

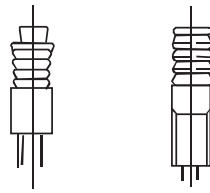

Рис. 5-9

5.3. Установка внутреннего блока

Основываясь на рисунке 5-10, снимите боковые панели и воздухозаборную решетку.

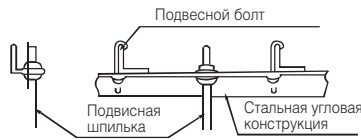
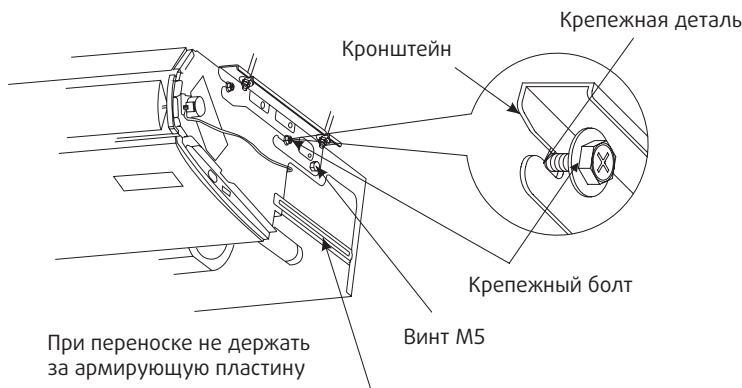
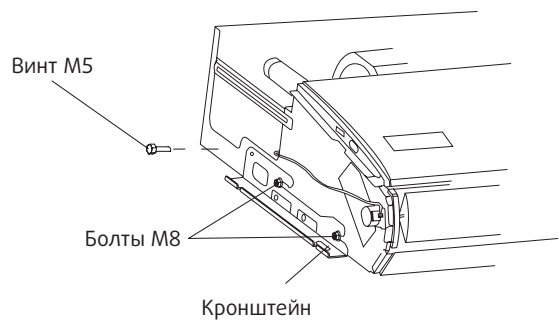
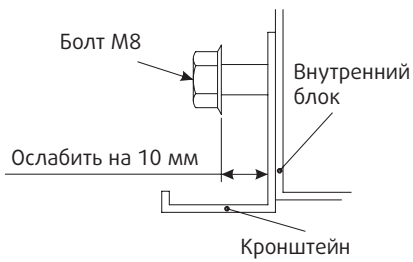

6 МОНТАЖ НАРУЖНОГО БЛОКА

6.1 Выбор места установки

Наружный блок должен быть установлен в месте, отвечающем следующим требованиям:

- Наличие свободного пространства для монтажа и обслуживания блока
- Отсутствие преград на пути воздушного потока, отсутствие сильного ветра
- Сухое, хорошо вентилируемое пространство.
- Поверхность, на которую будет установлен прибор, должна быть строго горизонтальной и достаточно прочной, чтобы выдержать его вес, не должна создавать дополнительный шум или вибрацию.
- Установка наружного блока в данном месте не создаст дискомфорт для соседних помещений.
- Обеспечена возможность беспрепятственной установки трубопровода и кабелей.
- В случае утечки хладагента не должна возникать опасность возгорания.
- Длина трубопровода между наружным и внутренним блоками не должна превышать допустимой, рекомендованной Производителем.
- Возможность беспрепятственного доступа к трубопроводу хладагента и дренажному шлангу - для подключения и обслуживания кондиционера.
- Отсутствие прямого воздействия обогревателей.
- Если наружный блок устанавливается с наветренной стороны (например, на побережье), его нужно располагать по длине (вдоль стены) или использовать защитные экраны, поддерживая, таким образом, эффективную работу вентилятора (рис. 6-1).
- По возможности, не устанавливайте наружный блок в местах попадания прямых солнечных лучей
- В случае необходимости, установите экран, для защиты от сильных воздушных потоков.
- В процессе работы на обогрев, вода выводится из наружного блока. Конденсат должен беспрепятственно выводиться через соответствующий дренаж, чтобы не доставлять неудобств окружающим людям и объектам.
- Выберите место установки, чтобы блок не подвергался снежным заносам, скоплению листвы и прочим воздействиям окружающей среды. Если воздействий окружающей среды избежать невозможно, закройте блок чехлом.
- Располагайте внешний и внутренний блок как можно ближе друг к другу.
- По возможности, устраните какие-либо препятствия вокруг блока, чтобы ничего не мешало свободной циркуляции воздуха и не привело к потере производительности.
- Минимально допустимые расстояния, указанные на монтажной схеме могут быть неприменимы в ситуации закрытого пространства. Необходимо, чтобы 2 из 3 сторон наружного блока были свободны от каких-либо преград или конструкций. (Рис. 6-5)



Рис. 6-1

6.2. Габаритные и установочные размеры наружных блоков

Модель IUX-V18HDC

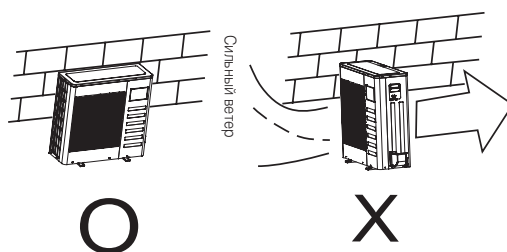
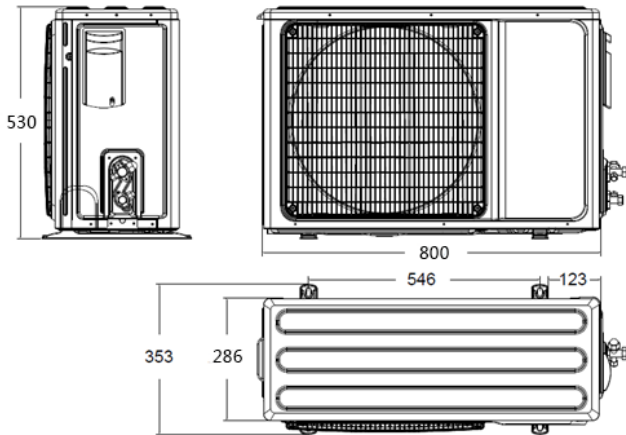

Модель IUX-V24HDC

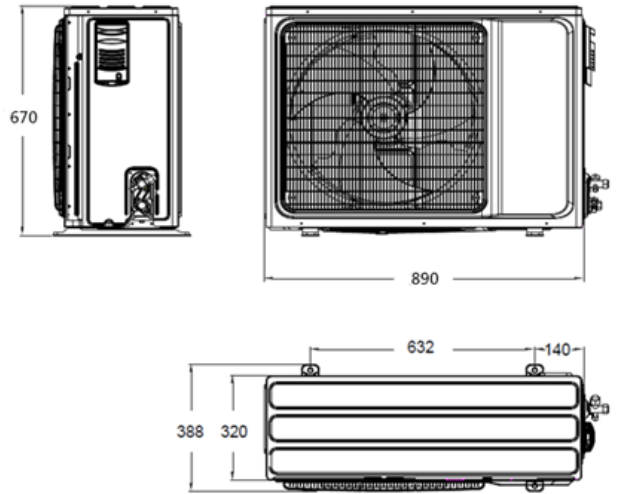

Модель IUX-V36HDC

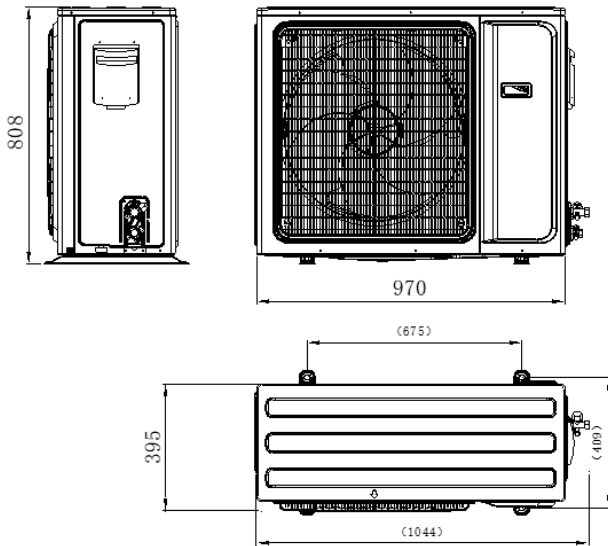

Модели IUX-V48HDC, IUX-V60HDC



Рис. 6-2

6.3. Пространство для установки и обслуживания

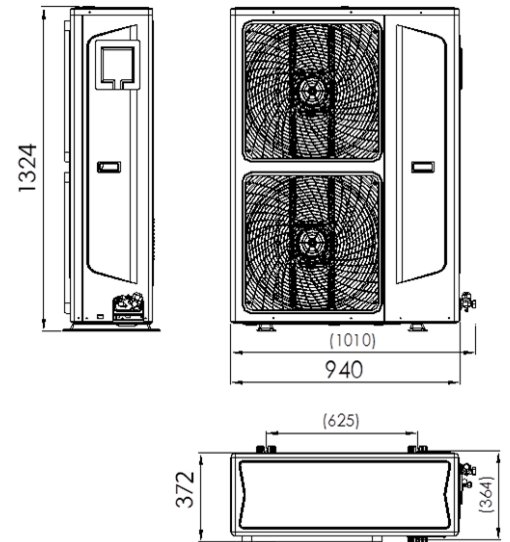

Рис. 6-3

Схемы и изображения в данной инструкции носят описательный характер и могут немного отличаться от прибора, который Вы приобрели.

6.4. Перемещение и установка

- Будьте осторожны при подъеме блока с помощью строп, помните, что его физический центр не совпадает с центром тяжести.
- Никогда не удерживайте и не зажимайте решетку воздухозаборника, так как это может привести к ее деформации.
- Не прикасайтесь к вентилятору руками или какими-либо предметами.
- Не наклоняйте блок более чем на 45 градусов, не кладите его на боковую сторону.
- Обеспечьте прочное основание для размещения наружного блока (рис.6-8).

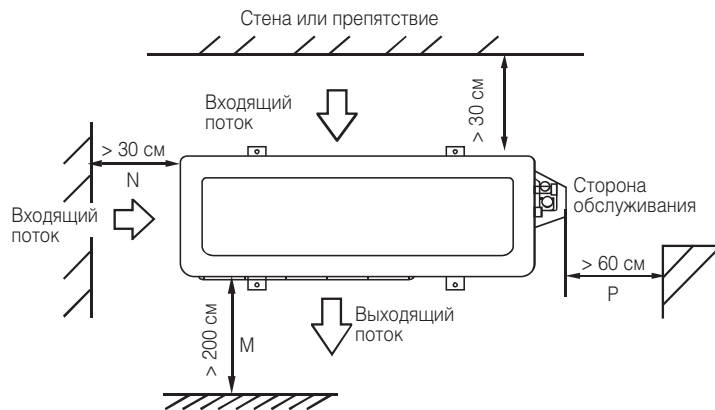

рис. 6-4

6.4.1. Расположение прибора на бетонном основании

- Основание должно быть плоским и, желательно, выше уровня пола на 100-300 мм.
- Установите дренаж вокруг основания.
- Используйте анкера М10 для установки наружного блока.
- При установке наружного блока на крыше или на балконе следует избегать расположения дренажа в местах, где часто проходят люди, так как при низкой температуре дренажная вода может превратиться в лед, образуя скользкую поверхность.

7 МОНТАЖ ФРЕОНОВОГО ТРУБОПРОВОДА

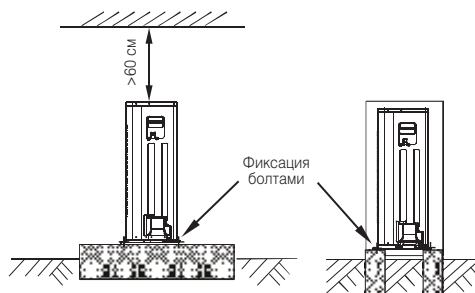
Убедитесь в том, что перепад высот между внутренним и наружным блоками, количество перегибов и длина труб хладагента, соответствуют следующим рекомендациям (табл. 7-1):

Таблица 7-1

Модель	Жидкостной трубопровод	Газовый трубопровод	Длина трубы хладагента (м.)	Максимальный перепад высот (м.)	Количество перегибов
18	Ø6.35 (1/4")	Ø12.7 (1/2")	30	20	4
24	Ø9.52 (3/8")	Ø15.9 (5/8")	30	25	4
36	Ø9.52 (3/8")	Ø15.9 (5/8")	30	25	6
48	Ø9.52 (3/8")	Ø19 (3/4")	50	30	8
60	Ø9.52 (3/8")	Ø19 (3/4")	50	30	8

7.1. Монтаж трубопровода хладагента

⚠ Все работы должны выполняться сертифицированными техническими специалистами и должны соответствовать местным строительным нормам.

- Во время монтажа не допускайте попадания пыли, грязи и других посторонних частиц в систему трубопровода.
- Приступайте к монтажу трубопровода хладагента только после установки и надежной фиксации наружного и внутреннего блоков.

- Трубопровод хладагента должен быть сухим – не допускайте попадания влаги внутрь.
 - Теплоизолируйте газовый и жидкостный трубопровод. Это позволит избежать протечки конденсата.
 - В случае, если наружный блок находится выше внутреннего, производитель рекомендует установку маслоподъемных петель. Они устанавливаются в нижней части восходящих вертикальных участков хладопровода, высотой от 2,5 метров. Если высота восходящего участка трубопровода более 7,5 метров, должна устанавливаться вторая маслоподъемная петля. В общем случае маслоподъемные петли необходимо монтировать через каждые 7,5 метров восходящего вертикального участка хладопровода. При изготовлении маслоподъемной петли из стандартных отводов (угловых фитингов) следует иметь в виду, что ее размеры должны быть как можно меньше. Лучший вариант - приобретение стандартной маслоподъемной петли необходимого диаметра. При изготовлении маслоподъемной петли путем изгиба трубы, следует соблюдать требование, чтобы полная длина петли не превышала 8 диаметров трубопровода.
1. Просверлите в стене отверстие соответствующее диаметру гильзы для стенового отверстия, затем установите гильзу.
 2. С помощью изоляционной ленты соедините вместе соединительные трубы и электрокабеля. Пропустите получившийся пучок через гильзу стенового отверстия снаружи внутрь. Соблюдайте осторожность, чтобы не повредить трубы.
 3. Соедините трубы хладагента, руководствуясь разделом 7.1.1.
 4. Откачайте воздух из труб с помощью вакуумного насоса, руководствуясь разделом 7.2.
 5. Откройте запорные вентили наружного блока, чтобы обеспечить соединение труб хладагента внутреннего и наружного блоков.
 6. Убедитесь в отсутствии утечек хладагента с помощью мыльного раствора или течеискателя.
 7. Закройте соединение в месте подвода трубопровода к внутреннему блоку с помощью звуко- и теплоизолирующего материала и оберните соединение изоляцией для труб, чтобы предотвратить протечку конденсата.

⚠ Убедитесь, что изоляционный материал покрывает газовый и жидкостный трубопровод, а также все соединения. Неполная изоляция может привести к образованию конденсата.

7.1.1. Соединение труб

■ Произведите развальцовку

- Правильно обрежьте трубу при помощи трубореза (рис. 7-1).



Рис. 7-1

- Наденьте конусную гайку на трубу и развальцуйте трубу.
- Определите размер раструбы, основываясь на таблице 7-2.

Таблица 7-2

Диаметр трубы	Крутящий момент затяжки резьбового соединения, Н.м.	Размер раструбы (мм)		Форма раструбы
		мин.	макс.	
∅ 6.4	15-16 Н.м.	8.3	8,7	
∅ 9.5	25-26 Н.м.	12	12,4	
∅ 12.7	36-36 Н.м.	15.4	15,8	
∅ 15.9	45-47 Н.м.	18.6	19	
∅ 19.1	15-16 Н.м.	22.9	23,3	

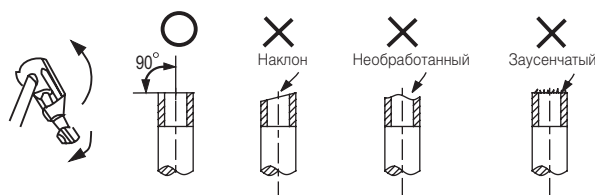
- Снимите защитную и сервисную панели.
- Снимите защитную панель запорных вентилях.
- Сначала подсоедините трубопровод к внутреннему блоку, затем – к наружному. Сгибайте трубу аккуратно, чтобы не повредить ее (рис. 7-2). При необходимости воспользуйтесь трубогибом.
- Угол сгиба не должен быть меньше 90 градусов.
- Желательно производить изгиб посередине трубы. Чем больше радиус изгиба, тем лучше.
- Не сгибайте трубу более 3-х раз.
- Смажьте посадочную поверхность трубы и конусную гайку маслом, заверните гайку на 3-4 оборота рукой, прежде чем окончательно ее затянуть.
- При затяжке используйте гаечный и динамометрический ключи, соблюдая крутящий момент, указанный в таблице 7-2.

Сгибайте трубу при помощи больших пальцев



Мин. радиус – 100 мм

Рис. 7-2



Рис. 7-3



Рис. 7-4

⚠ Чрезмерная затяжка может повредить развальцованный участок, слишком слабая – привести к протечке. После окончания соединительных работ, проверьте, нет ли утечки газа.

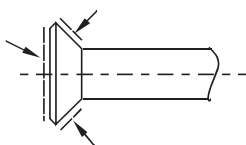
7.2. Откачивание воздуха с помощью вакуумного насоса.

7.2.1. Запорный вентиль.

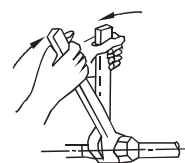
Открытие запорного вентиля:

- Снимите колпачок и с помощью шестигранного ключа, поверните вентиль против часовой стрелки.
- Отпирайте вентиль до упора. Не применяйте излишнюю силу, так как это может повредить вентиль. Всегда используйте специализированные инструменты.
- Убедитесь, что надежно затянули вентиль.

Закрывание запорного вентиля:

- Снимите колпачок и, при помощи шестигранного ключа, поверните запорный вентиль по часовой стрелке.
- Надежно затяните вентиль, пока он не соприкоснется с основным корпусом.
- Убедитесь, что надежно затянули вентиль. Определите необходимую силу затяжки исходя из таблицы 7-3.

Таблица 7-3

Момент затяжки резьбового соединения (н*м) (для закрывания поворот по часовой стрелке)				
Размер запорного вентиля	Запорный вентиль		Колпачок клапана	Заправочная гайка
∅ 6.4	5-7	шестигранный ключ 4 мм	13.5 - 16.5	11.5 - 13.9
∅ 9.5			18 - 22	
∅ 12.7	7-9	шестигранный ключ 6 мм	15.4	
∅ 15.9	9-11		23-27	
∅ 19.1	11-13		35-40	

⚠ Для обслуживания соединений трубопровода всегда используйте сервисный шланг. После того, как Вы зафиксировали колпачок, убедитесь в том, что нет протечки.



Рис. 7-5

7.3. Использование вакуумного насоса

- Убедитесь, что запорные вентили А и В закрыты. Ослабьте и снимите заправочные гайки запорных вентилей А и В. Подсоедините сервисный шланг манометра к заправочному отверстию вентиля А.
- С другой стороны подсоедините сервисный (заправочный) шланг манометра к вакуумному насосу.
- Полностью откройте ручку “Lo” (низ.) манометра.
- Включите вакуумный насос. Начав откачивание воздуха, слегка ослабьте заправочную гайку вентиля В и убедитесь, что воздух попадает внутрь (при этом рабочий шум вакуумного насоса слегка меняется, а вакуумметр показывает минусовое значение). Затем затяните заправочную гайку.
- Удаление воздуха следует проводить не менее 15 минут до тех пор, пока показатель вакуумметра не достигнет отметки -76 см рт.ст. (-1×10^5 Па). После окончания откачки воздуха полностью закройте ручку “Lo” манометра и выключите вакуумный насос.
- Ослабьте и снимите колпачки запорных вентилей А и В, чтобы полностью их открыть. Затем снова наденьте колпачки.
- Снимите сервисный шланг с запорного вентиля А и плотно затяните гайку.

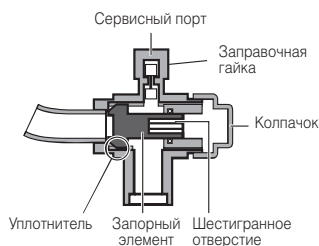

Рис. 7-6



Рис. 7-7

7.4. Дозаправка хладагента

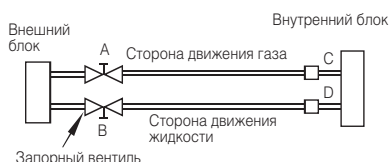
⚠ Дозаправку хладагента необходимо производить только после окончания соединения трубопровода.

- Хладагент может быть заправлен только в том случае, если произведен тест на отсутствие утечки и вакуумирование.
- Необходимо строго соблюдать все правила безопасности, ввиду опасности жидкого фреона.
- Заправка неподходящим хладагентом может привести к взрыву и несчастному случаю, всегда будьте уверены, что используете надлежащий хладагент.
- Открывайте контейнеры, содержащие хладагент медленно.
- Всегда используйте защитные перчатки, а также защитите свои глаза.
- Наружный блок заправлен хладагентом на заводе. Рассчитайте необходимое количество для дозаправки, основываясь на диаметре и длине жидкостного трубопровода между наружным и внутренним блоками.

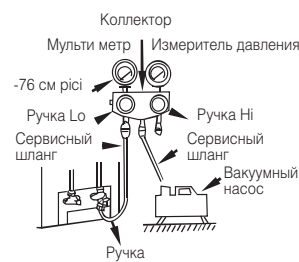
Диаметр трубопровода L (мм.)	Расчет количества хладагента (L - более 5 м в одну сторону)	Расчет количества хладагента (L - менее 5 м в одну сторону)
Ø 6.4	0,02 кг/м x (L-5)	—
Ø 9.5	0,05 кг/м x (L-5)	—

Если в результате расчета по таблице получено отрицательное значение R, то дозаправку хладагента производить не следует.

8 МОНТАЖ ДРЕНАЖНОГО ТРУБОПРОВОДА

8.1. Установка дренажного шланга внутреннего блока

Дренажный патрубок имеет резьбу типа РТ1. При подсоединении к патрубку ПВХ шланга используйте уплотнитель и соединительную муфту.

⚠ Внимание:

- Дренажный шланг внутреннего блока и его соединения должны быть теплоизолированы, что позволит предотвратить образование и течь конденсата.
- Используйте хомут из жесткого ПВХ при соединении дренажного шланга к патрубку внутреннего блока, убедитесь в отсутствии протечек.
- Не натягивайте чрезмерно дренажный шланг.
- Не допускайте прогибы/провисания, уклон дренажного шланга должен быть более, чем 1/100.
- Общая длина дренажного шланга в вытянутом состоянии не должна превышать 20 м. Используйте соответствующие опоры-фиксаторы, если дренажная линия очень длинная.
- При прокладке дренажной линии руководствуйтесь схемой на Рис. 8-1.



Рис. 8-1

8.2. Тестирование дренажной системы внутреннего блока

- Проверьте целостность дренажного шланга.
- В строящемся здании проверку дренажного шланга на протечки необходимо проводить перед установкой подвесного потолка.

8.3. Установка дренажного патрубка наружного блока

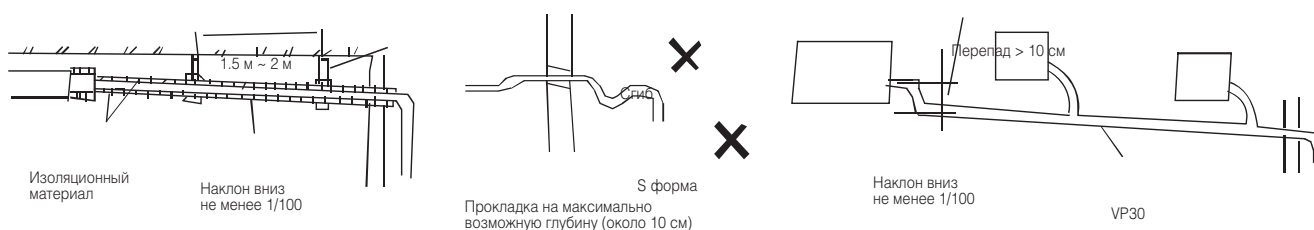
- Наденьте уплотняющую прокладку на дренажный патрубок, вставьте патрубок в дренажное отверстие наружного блока, поверните патрубок на 90 градусов и зафиксируйте его (Рис. 8-2).

- Подготовьте ПВХ трубку с внутренним диаметром 21 мм.
- Закрепите трубку к дренажному шлангу при помощи клея и соответствующего зажима (в комплекте). Дренажный шланг должен иметь наклон от 1/25 до 1/100.
- Подсоедините сифон, как показано на Рис. 8-3.



Рис. 8-2



Рис. 8-3

! Все изображения и схемы в данной инструкции носят описательный характер. Они могут несколько отличаться от устройства, которое Вы приобрели.

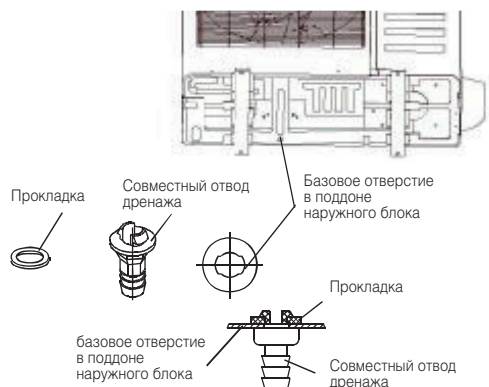
9 ЭЛЕКТРОПОДКЛЮЧЕНИЕ

- Электроподключение должно быть осуществлено в соответствии со всеми местными стандартами.
- Устройство должно быть подключено к отдельной линии электропитания.
- Источник электропитания Устройства должен быть заземлен, в свою очередь заземление должно соединяться с заземлением внешнего и внутреннего блоков.
- Работа по подключению электропитания должна быть выполнена квалифицированным специалистом согласно схеме электропроводки.
- Убедитесь, что силовая электропроводка и сигнальная электропроводка не перекручены между собой, во избежание перекрестных помех.
- Проверьте правильность подключения электропроводки перед включением питания.

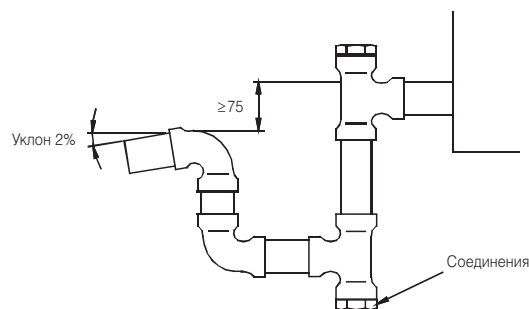
9.1 Подключение кабеля

- Снимите защитную панель, если она отсутствует на внешнем блоке, снимите сервисную панель и потяните ее по стрелке, чтобы удалить защитную панель (Рис. 9.1)



Рис. 9-1

- Подключите соединительные кабели к клеммам в соответствии с номерами на внутреннем и внешнем блоке.
- Установите защитную панель.

9.2 Информация для подключения электропитания

Таблица 9-1

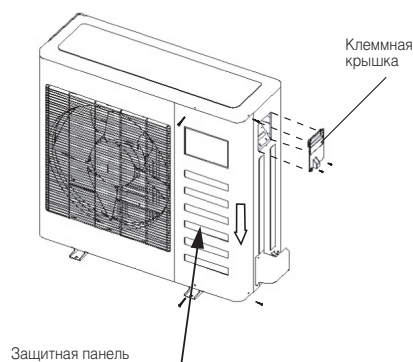
Модель (R410A, охлаждение и нагрев)		18-36	48-60
Параметры электропитания	Количество фаз	1	3
	Напряжение и частота	208-240В	380-420В
	Прерыватель цепи/ Предохранитель(A)	25/20	32/25

Руководствуйтесь соответствующей схемой при подключении электропитания

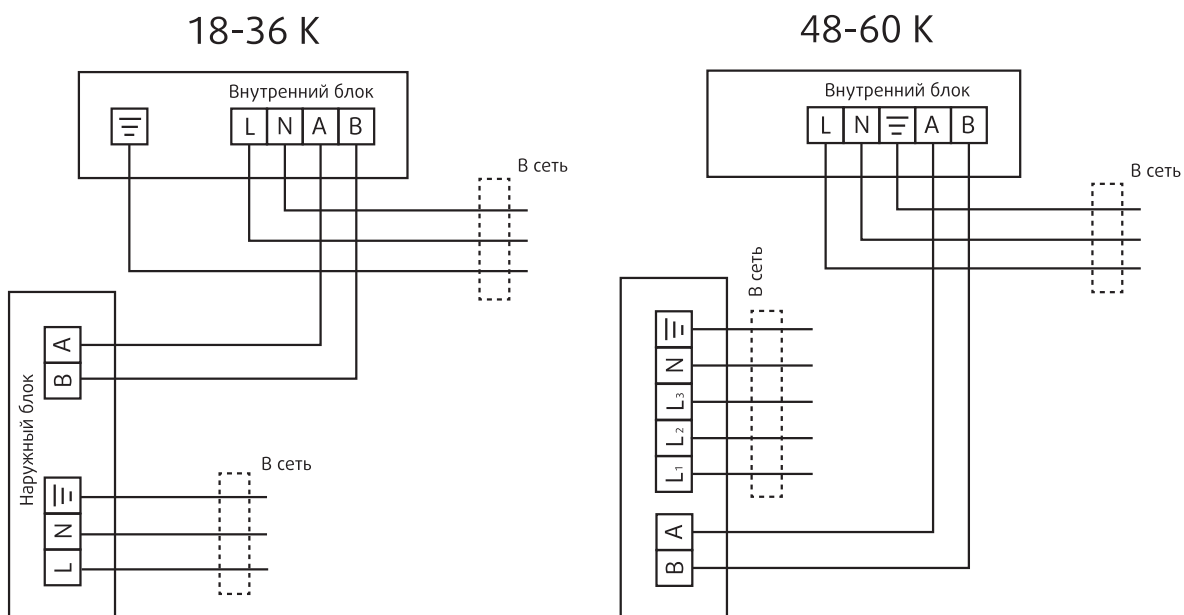

10 ТЕСТИРОВАНИЕ

Тестирование кондиционера можно выполнять только после окончания монтажных работ. Перед тем как приступить к тестированию, необходимо убедиться в следующем:

- Наружный и внутренний блоки установлены правильно.
- Трубопровод и электрические кабели подсоединены надлежащим образом.
- В контуре хладагента отсутствуют утечки.
- Обеспечен беспрепятственный отвод конденсата.
- Обеспечена надлежащая теплоизоляция трубопровода и соединений.
- Организовано надлежащее заземление.
- Зарегистрированы значения длины трубопровода и дополнительной заправки хладагента (при необходимости).
- Параметры источника электропитания соответствуют номинальным значениям электропитания кондиционера.
- Отсутствуют какие-либо препятствия на пути следования выходящего и входящего воздушных потоков внутреннего и наружного блоков.
- Открыты запорные вентили со стороны движения жидкости и газа.
- Кондиционер прогрет предварительным включением электропитания.
- Установите держатель пульта управления в месте, удобном для пользователя, и там, где сигнал может легко достигать ресивер внутреннего блока.
- С помощью пульта дистанционного управления установите кондиционер в режим охлаждения («Cooling») и проверьте возможности кондиционера, руководствуясь инструкцией по эксплуатации. При обнаружении неисправностей обращайтесь к разделу «Устранение неисправностей» в инструкции по эксплуатации.

10.1. Проверка внутреннего блока. Убедитесь, что:

- Выключатель пульта управления работает нормально.
- Работают все кнопки пульта управления.
- Свободно двигаются воздухораспределительные жалюзи.
- Работают все индикаторы.
- Регулирование температуры осуществляется надлежащим образом.
- Работают кнопки временных режимов.
- Обеспечен надлежащий дренаж.
- Отсутствует шум и чрезмерная вибрация.
- Кондиционер нормально работает в режиме нагрева (при наличии данного режима)

10.2. Проверка наружного блока. Убедитесь, что:

- Отсутствует шум и чрезмерная вибрация.
- Горячий воздушный поток, шум и отвод конденсата не создают неудобств окружающим.
- Отсутствуют утечки хладагента.

⚠ Задержка повторного запуска компрессора на 3 минуты обусловлена защитной функцией.

11 УТИЛИЗАЦИЯ



По истечении срока службы кондиционер должен подвергаться утилизации в соответствии с нормами, правилами и способами, действующими в месте утилизации.

12 СЕРТИФИКАЦИЯ



Товар сертифицирован на территории Евразийского таможенного союза.

13 ГАРАНТИЙНЫЕ ОБЯЗАТЕЛЬСТВА

ГАРАНТИЙНЫЙ ТАЛОН

Поздравляем Вас с приобретением техники отличного качества!

Настоящий документ не ограничивает определённые законом права потребителей, но дополняет и уточняет оговорённые законом обязательства, предполагающие соглашение сторон или договор.

- Внимательно ознакомьтесь с гарантийным талоном.
 - Проследите, чтобы талон был правильно заполнен и имел штамп Продавца. При отсутствии штампа и даты продажи (либо кассового чека с датой продажи) гарантийный срок кондиционера (далее - изделие) исчисляется со дня его изготовления.
 - Тщательно проверьте внешний вид изделия и его комплектность. Все претензии по внешнему виду и комплектности изделия предъявляйте Продавцу при покупке изделия.
 - Гарантийное обслуживание купленного Вами прибора осуществляется через Продавца, монтажную организацию, проводившую установку прибора, или сервисный центр.
 - В случае неисправности прибора по вине изготовителя обязательство по устранению неисправности ложится на уполномоченную изготовителем организацию. Покупатель в праве обратиться к Продавцу.
 - Ответственность за неисправность прибора по вине организации, проводившей установку (монтаж) прибора, ложится на монтажную организацию. В данном случае необходимо обратиться к организации, проводившей установку (монтаж) прибора.
 - Для установки (подключения) изделия необходимо обращаться в специализированные сервисные центры. Вы можете воспользоваться услугами квалифицированных специалистов.
 - Продавец, Уполномоченная изготовителем организация, импортер, Изготовитель не несут ответственности за недостатки изделия, возникшие из-за его неправильной установки (подключения).
 - В конструкцию, комплектацию или технологию изготовления изделия, с целью улучшения его технических характеристик, могут быть внесены изменения. Такие изменения вносятся в изделие без предварительного уведомления Покупателя и не влекут обязательств по изменению/улучшению ранее выпущенных изделий.
 - Убедительно просим Вас во избежание недоразумений до установки/ эксплуатации изделия внимательно изучить его инструкцию по эксплуатации.
 - Запрещается вносить в Гарантийный талон какие либо изменения, а также стирать или переписывать какие-либо указанные в нем данные.
 - Настоящая гарантия имеет силу, если Гарантийный талон правильно заполнен и в нем указаны: наименование и модель изделия, его серийные номера, дата продажи, а также имеется подпись уполномоченного лица и штамп Продавца.
 - **Гарантийный срок составляет 12 (двенадцать) месяцев со дня продажи. Покупатель может получить расширенную гарантию сроком на 36 месяцев при условии прохождения своевременного сервисного обслуживания.**
- Настоящая гарантия распространяется на производственный или конструкционный дефект изделия.
- Выполнение уполномоченным сервисным центром ремонтных работ и замена дефектных деталей изделия производится в сервисном центре или у Покупателя (по усмотрению сервисного центра).
- Гарантийный ремонт изделия выполняется в срок не более 45 дней.
- В случае, если во время устранения недостатков товара станет очевидным, что они не будут устранены в определённый соглашением сторон срок, стороны могут заключить соглашение о новом сроке устранения недостатков товара.
- Указанный гарантийный срок не распространяется при использовании изделия не по назначению.

- Гарантийный срок на комплектующие изделия (детали которые могут быть сняты с изделия без применения каких-либо инструментов) составляет 3 (три) месяца. Гарантийный срок на новые комплектующие изделия, установленные на изделие при гарантийном или платном ремонте, либо приобретённые отдельно от изделия, составляет 3 (три) месяца со дня выдачи Покупателю изделия по окончании ремонта, либо продажи последнему этих комплектующих.

- Настоящая гарантия действительна только на территории РФ, на изделия, купленные на территории РФ.

- Настоящая гарантия не даёт права на возмещение и покрытие ущерба, произошедшего в результате переделки или регулировки изделия, без предварительного письменного согласия изготовителя, с целью приведения его в соответствие с национальными или местными техническими стандартами и нормами безопасности, действующими в любой другой стране, кроме РФ, в которой это изделие было первоначально продано. Настоящая гарантия не распространяется на:

- периодическое и сервисное обслуживание изделия (чистку, замену фильтров или устройств выполняющих функции фильтров);
 - любые адаптации и изменения изделия, в т. ч. с целью усовершенствования и расширения обычной сферы его применения, которая указана в руководстве по эксплуатации изделия, без предварительного письменного согласия изготовителя;
 - аксессуары, входящие в комплект поставки.
- Настоящая гарантия также не предоставляется в случаях:
- полностью/частично изменён, стёрт, удалён или будет неразборчив серийный номер изделия;
 - использования изделия не по его прямому назначению, не в соответствии с его руководством по эксплуатации, в том числе, эксплуатации изделия с перегрузкой или совместно со вспомогательным оборудованием, не рекомендуемым Продавцом, уполномоченной изготовителем организацией, импортером, изготовителем;
 - наличия на изделии механических повреждений (сколов, трещин и т.д.), воздействий на изделие чрезмерной силы, химически агрессивных веществ, высоких температур, повышенной влажности/запылённости, концентрированных паров, если что-либо из перечисленного стало причиной неисправности изделия;
 - ремонта/наладки/инсталляции/адаптации/пуска изделия в эксплуатацию не уполномоченными на то организациями/лицами;
 - стихийных бедствий (пожар, наводнение и т.д.) и других причин находящихся вне контроля Продавца, уполномоченной изготовителем организации, импортера, изготовителя и Покупателя, которые причинили вред изделию;
 - неправильного подключения изделия к электрической, водопроводной или прочим внешним сетям, а также неисправностей (не соответствие рабочих параметров) электрической, водопроводной или прочих внешних сетей;
 - дефектов, возникших вследствие попадания внутрь изделия посторонних предметов, жидкостей, кроме предусмотренных руководством по эксплуатации, насекомых и продуктов их жизнедеятельности и т.д.; неправильного хранения изделия; необходимости замены ламп, фильтров, элементов питания, аккумуляторов, предохранителей, а также стеклянных/фарфоровых/матерчатых и перемещаемых вручную деталей и других дополнительных быстроизнашивающихся/сменных деталей изделия, которые имеют собственный ограниченный период работоспособности, в связи с их естественным износом, или если такая замена предусмотрена конструкцией и не связана с разборкой изделия;
 - дефектов системы, в которой изделие использовалось как элемент этой системы;
 - дефектов, возникших вследствие невыполнения Покупателем указанной ниже Памятки по уходу за кондиционером.

Гарантийные обязательства

Особые условия гарантийного обслуживания кондиционеров

Настоящая гарантия не распространяется на недостатки работы изделия в случае, если Покупатель по своей инициативе (без учёта соответствующей информации Продавца) выбрал и купил кондиционер надлежащего качества, но по своим техническим характеристикам не предназначенный для помещения, в котором он был впоследствии установлен Покупателем.

Напоминаем, что неквалифицированный монтаж кондиционеров может привести его к неправильной работе и как следствие к выходу изделия из строя.

-Монтаж данного оборудования должен производиться согласно документу СТО НОСТРОЙ 2.23.1-2011 «Монтаж и пуско-наладка испарительных и компрессорно-конденсаторных блоков бытовых систем кондиционирования в зданиях и сооружениях».

Гарантию на монтажные работы и связанные с ними недостатки в работе изделия несёт монтажная организация. Производитель (продавец) вправе отказать в гарантии на изделие, смонтированное и введённое в эксплуатацию с нарушением стандартов и инструкций.

Особые условия эксплуатации кондиционеров:

- Настоящая гарантия не предоставляется, когда по требованию/желанию Покупателя в нарушение действующих в РФ требований СНИПов, стандартов и иной технической документации если:

был неправильно подобран и куплен кондиционер(-ы) для конкретного помещения;

были неправильно смонтирован(-ы) (установлен(-ы)) блок(-и) купленного Покупателем кондиционера.

Памятка по уходу за кондиционером:

- Покупатель в соответствии с Жилищным Кодексом РФ обязан согласовать монтаж купленного кондиционера(-ов) с эксплуатирующей организацией и компетентными органами исполнительной власти субъекта Российской Федерации.

- Продавец, Уполномоченная изготовителем организация, Импортёр, Изготовитель снимают с себя всякую ответственность за любые неблагоприятные последствия, связанные с использованием купленного кондиционера(-ов) без утверждённого плана монтажа и разрешения вышеуказанных организаций.

1. Раз в 2 недели (при интенсивной эксплуатации чаще), контролируйте чистоту воздушных фильтров во внутреннем блоке (см. руководство по эксплуатации). Защитные свойства этих фильтров основаны на электростатическом эффекте, поэтому даже при незначительном загрязнении фильтр перестаёт выполнять свои функции.

2. Один раз в год, необходимо проводить профилактические работы, включающие в себя очистку от пыли и грязи теплообменников внутреннего и внешнего блоков, проверку давления в системе, диагностику всех электронных компонентов кондиционера, чистку дренажной системы. Данная процедура предотвратит появление неисправностей и обеспечит надёжную работу вашего кондиционера.

3. Раз в год (лучше весной), при необходимости, следует очистить теплообменник наружного блока и проверить работу кондиционера на всех режимах. Это обеспечит надёжную работу Вашего кондиционера.

4. Эксплуатация кондиционера в зимних условиях имеет ряд особенностей. При крайне низких температурах: от -10°C и ниже для кондиционеров не инверторного типа и от -15°C и ниже для кондиционеров инверторного типа, рекомендуется использовать кондиционер только в режиме вентиляции. Запуск кондиционера для работы в режимах охлаждения или обогрева может привести к сбоям в работе кондиционера и поломке компрессора.

Если на улице отрицательная температура, а конденсат (вода из внутреннего блока) выводится на улицу, то возможно замерзание воды в дренажной системе и, как следствие, конденсат будет вытекать из поддона внутреннего блока в помещение.

Покупатель-потребитель предупреждён о том, что в соответствии с п. 11 «Перечня непродовольственных товаров надлежащего качества, не подлежащих возврату или обмену на аналогичный товар другого размера, формы, габарита, фасона, расцветки или комплектации» Постановлению Правительства РФ от 19.01.1998. № 55 он не вправе требовать обмена купленного изделия в порядке ст. 25 Закона «О защите прав потребителей» и ст. 502 ГК РФ.

ВНИМАНИЕ!!!

С момента подписания Покупателем Гарантийного талона считается, что: Вся необходимая информация о купленном изделии и его потребительских свойствах предоставлена Покупателю в полном объёме, в соответствии со ст. 10 Закона "О защите прав потребителей"

Покупатель получил Руководство по эксплуатации приобретённого изделия на русском языке.

Покупатель ознакомлен и согласен с условиями гарантийного обслуживания и особенностями эксплуатации приобретённого изделия. Покупатель ознакомился с Памяткой по уходу за кондиционером и обязуется выполнять указанные в ней правила.

Покупатель претензий к внешнему виду и комплектности приобретённого изделия не имеет.

Подпись покупателя: _____
подпись, расшифровка

Дата: _____ 20__ года.

Заполняется продавцом

IGC

ГАРАНТИЙНЫЙ ТАЛОН

сохраняется у клиента

Модель _____

Серийный номер _____

Дата продажи _____

Название продавца _____

Адрес продавца _____

Телефон продавца _____

Подпись продавца _____

Печать продавца

Издается мастером при обслуживании

IGC

УНИВЕРСАЛЬНЫЙ ОТРЫВНОЙ ТАЛОН

на гарантийное обслуживание

Модель _____

Серийный номер _____

Дата приема в ремонт _____

№ заказа-наряда _____

Проявление дефекта _____

Ф.И.О. клиента _____

Адрес клиента _____

Телефон клиента _____

Дата ремонта _____

Подпись мастера _____

Заполняется установщиком

IGC

ГАРАНТИЙНЫЙ ТАЛОН

сохраняется у клиента

Модель _____

Серийный номер _____

Дата продажи _____

Название установщика _____

Адрес установщика _____

Телефон установщика _____

Подпись установщика _____

Печать установщика

Издается мастером при обслуживании

IGC

УНИВЕРСАЛЬНЫЙ ОТРЫВНОЙ ТАЛОН

на гарантийное обслуживание

Модель _____

Серийный номер _____

Дата приема в ремонт _____

№ заказа-наряда _____

Проявление дефекта _____

Ф.И.О. клиента _____

Адрес клиента _____

Телефон клиента _____

Дата ремонта _____

Подпись мастера _____



В соответствии с проводимой компанией политикой по постоянному совершенствованию выпускаемой продукции конструкция, внешний вид, а также технические характеристики могут быть изменены без предварительного уведомления. Информация о производителе содержится в сертификате соответствия.

www.igc-aircon.com