

Номер компонента: 69922EX

Издание: 4/2008

DISCOVERY

Инструкция по эксплуатации
Модель #2556EX, 2557EX (2557-18-001)



 **GOLD MEDAL**[®]
FUNFOOD EQUIPMENT & SUPPLIES

МЕРЫ ПРЕДОСТОРОЖНОСТИ

	<p style="text-align: center;"> ВНИМАНИЕ</p> <p>Настоящее оборудование спроектировано и продано только для коммерческого использования. Настоящее оборудование нельзя использовать потребителям в домашних условиях. Если устройство используется в местах общественного питания, не позволяйте посторонним лицам находиться в прямом контакте с настоящим оборудованием. К работе устройства допускается только хорошо обученный и опытный персонал. Перед запуском устройства внимательно прочтите инструкции по установке оборудования.</p>
	<p style="text-align: center;"> ПРЕДУПРЕЖДЕНИЕ</p> <p>При проведении технического обслуживания всегда надевайте защитные очки.</p>
	<p style="text-align: center;"> ПРЕДУПРЕЖДЕНИЕ</p> <p>Во избежание серьезных ожогов, НЕ прикасайтесь к котлу, когда он горячий.</p>
	<p style="text-align: center;"> ПРЕДУПРЕЖДЕНИЕ</p> <p>Внесение каких-либо изменений в конструкцию оборудования приведет к потере гарантии и может вызвать появление опасных ситуаций. НИКОГДА не вносите какие-либо изменения в конструкцию настоящего оборудования. Перед включением шнура электропитания в розетку убедитесь в том, что все выключатели аппарата находятся в выключенном положении.</p>
	<p style="text-align: center;"> ОПАСНОСТЬ</p> <p>Аппарат должен быть правильно заземлен для предотвращения поражения персонала электрическим током. НЕ погружайте котел, нагреватель, или другие части настоящего оборудования в воду. Всегда выключайте устройство перед чисткой или сервисным обслуживанием.</p>

ПРИМЕЧАНИЕ

Информация, характеристики и рисунки, содержащиеся в настоящем руководстве, представляют собой самые последние данные на момент публикации. Компания Gold Medal Products сохраняет за собой право, без предупреждения, вносить необходимые изменения в настоящее руководство.

ИНСТРУКЦИИ ПО УСТАНОВКЕ

Осмотр после доставки:

Распакуйте транспортный контейнер и тщательно осмотрите аппарат на наличие любых повреждений, которые могли появиться при транспортировке. При наличии повреждений немедленно проинформируйте об этом грузовую транспортную компанию и составьте рекламационный акт.

Установка:

Ваш новый аппарат Discovery по приготовлению попкорна полностью собран и протестирован на заводе изготовителя. Перед началом эксплуатации аппарата удалите все упаковочные материалы и ленты.

Электрические требования:

Экспортные модели: 380 В 50 Гц.

При подключении аппарата Discovery используются два плеча «фаза-нейтраль», напряжение 380 В. При подключении аппарата соединение типа «фаза-фаза» не используется.

	 ОПАСНОСТЬ
	Аппарат должен быть правильно заземлен для предотвращения поражения персонала электрическим током. Настенная розетка должна быть заземлена, как показано на самой розетке. Невыполнение этого требования приведет к потере гарантии и может в результате привести к повреждению двигателей, элементов реле, ламп и т.д.

ПОСЛЕДНИЕ ПРИГОТОВЛЕНИЯ

 ПРЕДУПРЕЖДЕНИЕ

Во избежание серьезных ожогов, НЕ прикасайтесь к котлу, когда он горячий.

Перед отправкой с завода изготовителя аппарат по приготовлению попкорна был настроен, осмотрен и протестирован. После установки аппарата прикрепите котел в сборе к кронштейнам и подключите электрический шнур котла. Плотнo затяните кольцо на электрической вилке котла.

Если аппарат поставлен с системой автоматической подачи масла:

Подсоедините маслопровод от насоса к алюминиевой трубке аппарата с помощью поставляемого хомута. Подсоедините 6-контактный коннектор от аппарата к разъему на масляном насосе. Оба поршневых насоса, 2114EX и насос Bag-in-a-Vox имеют одинаковый разъем.

Для подачи необходимого количества масла следуйте инструкциям, указанным в руководстве масляного насоса. Требуемое количество масла для 32-унцевой модели Discovery составляет 8 – 9,6 унций.

Для проверки требуемого количества масла, и чтобы убедиться, что оно жидкое, налейте «каплю» в мерную чашку.

ИНСТРУКЦИИ ПО ЭКСПЛУАТАЦИИ

ПАНЕЛЬ УПРАВЛЕНИЯ И ЕЕ ФУНКЦИИ

ВЫКЛЮЧАТЕЛЬ ЛАМПЫ

Включает и выключает все лампы, установленные внутри и на куполе вашего аппарата по приготовлению попкорна.

ВЫКЛЮЧАТЕЛЬ НАГРЕВАТЕЛЯ

Включает и выключает нагреватель в зоне хранения попкорна, сохраняя его теплым.

ВЫКЛЮЧАТЕЛЬ НАГРЕВАТЕЛЯ КОТЛА

Включает и выключает нагревательные элементы в котле приготовления попкорна.

ДВИГАТЕЛЬ КОТЛА И ВЫКЛЮЧАТЕЛЬ ВЫТЯЖКИ

Включает и выключает двигатель мешалки котла и вытяжной вентилятор. Вытяжной вентилятор необходимо включать только во время приготовления попкорна.

ГЛАВНЫЙ ВЫКЛЮЧАТЕЛЬ МАСЛЯНОЙ СИСТЕМЫ (Если входит в комплект поставки)

Подает электропитание для масляного насоса, либо для поршневого насоса, либо для моделей Bag-in-a-Box. Нагреватель/вентилятор активируется на масляном насосе. Нагреватель/вентилятор на масляном насосе сохраняет кокосовое масло для приготовления попкорна в жидком виде, если двери на основании аппарата остаются закрытыми. Рекомендуется оставлять этот выключатель включенным на ночь, если вы испытываете трудности при сохранении кокосового масла в жидком виде. Кокосовое масло сгущается при температуре ниже 76°F [24° C].

«КРАСНЫЙ» ПЕРЕКЛЮЧАТЕЛЬ МГНОВЕННОГО ДЕЙСТВИЯ РАСПРЕДЕЛИТЕЛЯ МАСЛА (Если входит в комплект поставки)

При нажатии переключателя происходит подача требуемого количества масла в котел аппарата.

ВЫКЛЮЧАТЕЛЬ ПОДАЧИ СОЛИ/САХАРА (Если входит в комплект поставки)

Регулирует температуру котла при приготовлении попкорна с добавлением соли или сахара.

СВЕТОВАЯ И ЗВУКОВАЯ СИГНАЛИЗАЦИЯ (ЗАГРУЗКА – ВЫГРУЗКА)

Предупредительные сигналы для оператора:

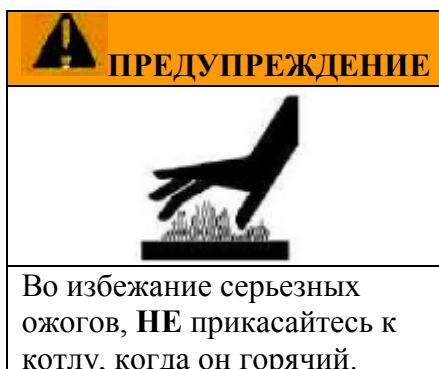

1. Загрузить зерна кукурузы и масло *или*
2. Выгрузить попкорн из котла *или*
3. Выключить нагревательные элементы котла, если попкорн готов

ПРИГОТОВЛЕНИЕ ПОПКОРНА

1. Включите все выключатели.
2. При приготовлении попкорна с использованием кокосового масла, убедитесь в том, что оно жидкое. Сначала налейте масло в мерную чашку, затем используйте это масло для первого цикла приготовления попкорна.
3. Когда котел готов к работе (через 5-8 минут), световой и звуковой сигнализатор включится. Поднимите крышку котла и засыпьте 32 унции зерен кукурузы (используйте поставляемую мерную чашку для кукурузы) и 8 чайных ложек (21 куб.см) соли Флавакол (Flavacol). Закройте крышку.
4. Нажмите КРАСНУЮ кнопку масляного насоса (если входит в комплект поставки). При этом в котел будет закачено требуемое количество масла. Световой и звуковой сигнализатор выключится.
5. После окончания приготовления попкорна, световой и звуковой сигнализатор включится. Выгрузите попкорн.
6. После загрузки последней порции зерен кукурузы, выключите «НАГРЕВАТЕЛЬ КОТЛА» в тот момент, когда крышки будут приподниматься приготовленным попкорном. Это позволит сэкономить электричество, поможет устранить дым и запах после остановки приготовления попкорна.

ЗАПОМНИТЕ:

Если выключатель нагревателя котла включен и звучит звуковой сигнал, тогда следует выполнить одно из следующих действий:

1. Загрузить зерна кукурузы и налить масло *или*
2. Выгрузить попкорн из котла *или*
3. Выключить нагреватель котла, если попкорн готов.

После окончания приготовления попкорна, убедитесь в том, что выключатели «НАГРЕВАТЕЛЯ КОТЛА» И «ДВИГАТЕЛЯ КОТЛА» находятся в положении «OFF» (ВЫКЛ).

НИКОГДА НЕ ОСТАВЛЯЙТЕ НАГРЕВАТЕЛЬ ВКЛЮЧЕННЫМ ЕСЛИ ВЫ НЕ ГОТОВИТЕ ПОПКОРН.

ИНСТРУКЦИИ ПО ЧИСТКЕ

ЕЖЕДНЕВНО:

Чистка котла



1. После приготовления попкорна протрите котел чистой тканью. Рекомендуется протирать внешнюю поверхность, когда котел теплый и масло не затвердело.

ВНИМАНИЕ: Прикосновение рукой к горячему котлу может привести к возникновению ожогов.

2. Каждую ночь добавляйте раствор Heat'n Kleen (2 столовые ложки на галлон воды). Включите нагреватель котла. Когда вода начнет закипать, выключите нагреватель и оставьте смесь на ночь.

3. На следующее утро слейте смесь в ведро и протрите внутреннюю поверхность котла тканью.

4. Рычаг CLEAN-IN-PLACE (ЧИСТИТЬ НА МЕСТЕ) находится за рабочей стороной кронштейна котла. Просто наклоните котел в положение выгрузки, поверните рычаг в положение удерживания котла в разгруженном положении. Эта функция поможет вам очистить котел.

	 ОПАСНОСТЬ
	Никогда не погружайте котел в воду. Это приведет к повреждению электрических компонентов и автоматически к потере гарантии.

Чистка аппарата по приготовлению попкорна

1. Протрите компоненты аппарата из нержавеющей стали чистой тканью, смоченной в моющее средство, предназначенное для чистки поверхностей из нержавеющей стали. **Не используйте для чистки моющие средства для духовых шкафов, поскольку это приведет к повреждению компонентов аппарата.**

2. Моющие средства, содержащие аммиак, могут повредить пластиковые дверки. Используйте только моющие средства, не содержащие аммиак.

ЕЖЕНЕДЕЛЬНО:

Чистка фильтров аппарата по приготовлению попкорна

1. Ослабьте винты на защитной панели фильтра на потолке внутри аппарата. Снимите панель и сетчатые фильтры. Почистите сетчатые фильтры в теплом мыльном растворе. Оставьте сохнуть на ночь и затем установите назад.

ВНИМАНИЕ: Сохранение фильтров в чистоте важно для нормальной работы вытяжной системы.

2. Проверьте состояние маслопроводов и при необходимости затяните или замените.

Номер элемента	Номер детали	Описание
1	41250	Металлический сетчатый фильтр

ИНСТРУКЦИИ ПО ТЕХНИЧЕСКОМУ ОБСЛУЖИВАНИЮ

	<p style="text-align: center;"> ВНИМАНИЕ</p> <p>СЛЕДУЮЩИЕ РАЗДЕЛЫ НАСТОЯЩЕГО РУКОВОДСТВА ПРЕДНАЗНАЧЕНЫ ДЛЯ ИСПОЛЬЗОВАНИЯ КВАЛИФИЦИРОВАННЫМ ПЕРСОНАЛОМ, КОТОРЫЙ ХОРОШО ЗНАКОМ С РАБОТОЙ ЭЛЕКТРИЧЕСКОГО ОБОРУДОВАНИЯ. ЭТИ РАЗДЕЛЫ НЕ ПРЕДНАЗНАЧЕНЫ ДЛЯ ОПЕРАТОРА ОБОРУДОВАНИЯ.</p>
	<p style="text-align: center;"> ПРЕДУПРЕЖДЕНИЕ</p> <p>Используйте надлежащую защиту для глаз во время проведения технического обслуживания. Это предотвратит возникновение травмоопасных ситуаций.</p>
	<p style="text-align: center;"> ОПАСНОСТЬ</p> <p>НЕ погружайте котел, нагреватель или любые другие компоненты оборудования в воду. Перед проведением технического обслуживания, отключайте электропитание вашего аппарата.</p>

ПОИСК И УСТРАНЕНИЕ НЕИСПРАВНОСТЕЙ

ПРОДОЛЖИТЕЛЬНЫЕ ЦИКЛЫ ПРИГОТОВЛЕНИЯ ПОПКОРНА

Если цикл приготовления попкорна длится более 4-х минут, то это может происходить по нескольким причинам:

A. **НАГРЕВАТЕЛЬНЫЙ ЭЛЕМЕНТ** – Сгорел один из нагревательных элементов котла. В результате это приведет к тому, что температура в котле никогда не достигнет требуемого значения.

B. **НИЗКОЕ НАПРЯЖЕНИЕ** – Если аппарат эксплуатируется при низком напряжении, то это может быть причиной того, что температура в котле не достигает требуемого значения. Напряжение для каждого плеча при включенном котле должно составлять как минимум 110В.

C. **НИЗКАЯ МОЩНОСТЬ ЛИНИЙ ПОДАЧИ ЭЛЕКТРОПИТАНИЯ** – низкая мощность линий подачи электропитания, а также опасность возникновения пожара, приведет к тому, что температура в котле не достигнет требуемого значения. Обратитесь к квалифицированному электрику.

D. **НИЗКОЕ КАЧЕСТВО ЗЕРЕН КУКУРУЗЫ** – низкое качество зерен кукурузы приведет к увеличению продолжительности цикла приготовления попкорна. Используйте только высококачественную гибридную кукурузу от проверенных поставщиков. Даже если зерна кукурузы качественные, но они набрались влаги или промокли, то это приведет к увеличению продолжительности цикла приготовления попкорна.

КОТЕЛ НЕ НАГРЕВАЕТСЯ

Перед продолжением работы, убедитесь в том, что шнур электропитания котла вставлен в розетку и размыкатели цепи не сработали. Проверьте надежность соединения всех электрических подключений.

A. **ВЫКЛЮЧАТЕЛЬ НАГРЕВАТЕЛЯ КОТЛА** – Проверьте напряжение до и после выключателя «НАГРЕВАТЕЛЯ КОТЛА», и если выключатель неисправен, замените его.

B. **РЕГУЛЯТОР ТЕМПЕРАТУРЫ** – Дефектный проводник термопары приведет к тому, что котел не будет нагреваться. Проверьте надежность соединений от котла до электронного регулятора температуры.

C. **ГЛАВНОЕ РЕЛЕ**

ДВИГАТЕЛЬ НЕ ПОВОРАЧИВАЕТ МЕШАЛКУ

ВНИМАНИЕ! Если вал мешалки не вращается, НЕ запускайте цикл приготовления попкорна.

Отрегулируйте зазор между низом котла и лопастью мешалки. Зазор должен составлять 1/32 дюйма (используйте монету в десять центов). Ослабьте установочные винты зажимных колец сверху и снизу поперечной планки и при необходимости отрегулируйте вал мешалки. Затяните назад установочные винты в зажимных кольцах.

МАСЛЯНЫЙ НАСОС НЕ ПОДАЕТ МАСЛО В КОТЕЛ

Если насос работает, но масло не подается в котел, возможно, что масло затвердело в маслопроводах. Если насос не работает, обратитесь к руководству по эксплуатации насоса.

ПОИСК И УСТРАНЕНИЕ НЕИСПРАВНОСТЕЙ

ЗАМЕНА РАЗБИТОГО СТЕКЛА

Если вы случайно разбили стеклянную панель, ее можно очень легко заменить, не разбирая аппарат по приготовлению попкорна.

1. Удалите все незакрепленные куски стекла.
2. Выкрутите винты из упорных планок стекла.
3. Снимите все жесткие направляющие стекла вокруг стекла, которое хотите заменить. Отложите их в сторону, поскольку их можно использовать повторно.
4. Осторожно удалите остатки разбитого стекла.
5. Наложите декали на новую стеклянную панель.
6. Вставьте жесткие направляющие на внешние стороны и низ стекла. Установите новую стеклянную панель на место.
7. Установите назад упорные планки стекла, используя те же винты, которые вы выкрутили ранее.

Размер стекла: (Спереди) 31 1/16" X 32 3/16 " X 1/8 " (С боковых сторон) 23 15/16" x 33 3/16" x 1/8
--

ПРИМЕЧАНИЕ

Мы не поставляем стеклянные панели. Покупайте панели в местном магазине по продаже стекла или в хозяйственном магазине.

ЭЛЕКТРОННЫЙ РЕГУЛЯТОР ТЕМПЕРАТУРЫ

Принцип работы

Джампер цепи управления, установленный на заводское значение 440°F, выключит электропитание котла, когда термодатчик достигнет значения 440 °F. Для аппарата Pop-O-Gold заданное значение является идеальным для выгрузки попкорна из котла. При первом запуске это также идеальное время для загрузки кукурузы и масла. Поэтому если выключатель нагревателя котла включен и звуковой сигнализатор подает сигнал, тогда необходимо выполнить **одно** из следующих действий:

- Загрузить кукурузу и масло *или*
- Выгрузить попкорн из котла *или*
- Выключить нагреватель котла, если попкорн готов

Настройка электронного блока

Аппарат Pop-O-Gold имеет электронный блок управления котла с 2 термодатчиками, одна для управления, а другая для ограничения температуры. Настоящий котел не имеет механических термостатов.

Для блока управления существует (4) заводские предустановки:

1. Регулировка температуры – **не выполняется.**
2. Сигнал на выгрузку – Если вы хотите, чтобы звуковой сигнал при выгрузке подавался немного раньше или позже, вы можете отрегулировать потенциометр, обозначенный «выгрузка из котла». Поверните его по часовой стрелке для ранней выгрузки, и против часовой стрелки для поздней выгрузки.
3. Если к котлу подключена запатентованная схема перегрузки, тогда **не нужно регулировать** этот потенциометр.
4. Звуковой сигнал на выгрузку попкорна имеет три опции: максимальный уровень звука, половинный уровень звука, звуковой сигнал не подается (горит желтый световой индикатор). Регулировка выполняется с помощью установки джамперов в требуемое положение. Аппарат поставляется с максимально установленным уровнем звука.

Не имеет значение, к какому разъему подключать регулятор температуры (к А или В). **Имеет значение** полярность подключения: желтые проводники подключают к положительным клеммам.

Снимите этот джампер, чтобы не подавался звуковой сигнал.

Снимите этот джампер, чтобы звук имел средний уровень.

Регулятор температуры установлен на 440°F. **НЕ РЕГУЛИРОВАТЬ**

Перегрузка установлена на 0 % (крайнее положение потенциометра против часовой стрелки). **НЕ РЕГУЛИРОВАТЬ**

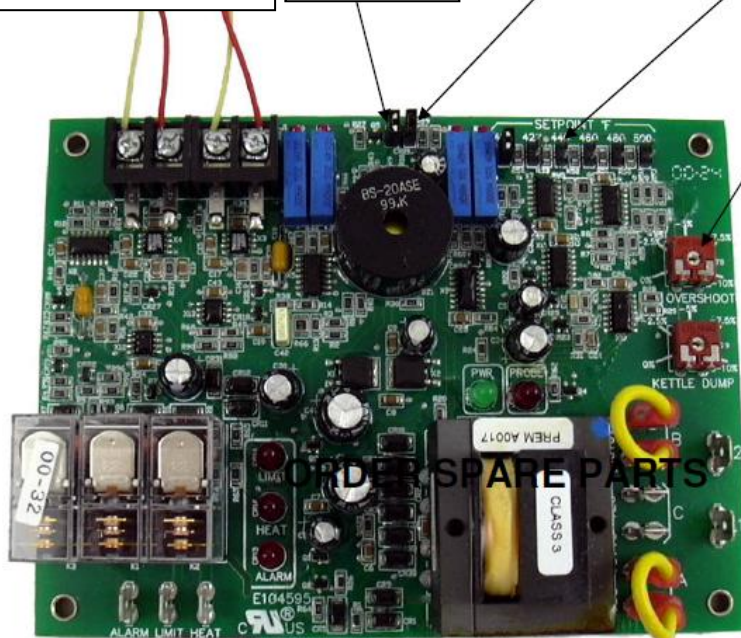

КАК РАБОТАЕТ ЗАГРУЗОЧНАЯ ДВЕРКА

Для наполнения пакетиков попкорном, возьмитесь за загрузочную дверку и поверните ее таким образом, чтобы передняя часть дверки была направлена на аппарат по приготовлению попкорна. После этого поместите загрузочную дверку назад на направляющие.

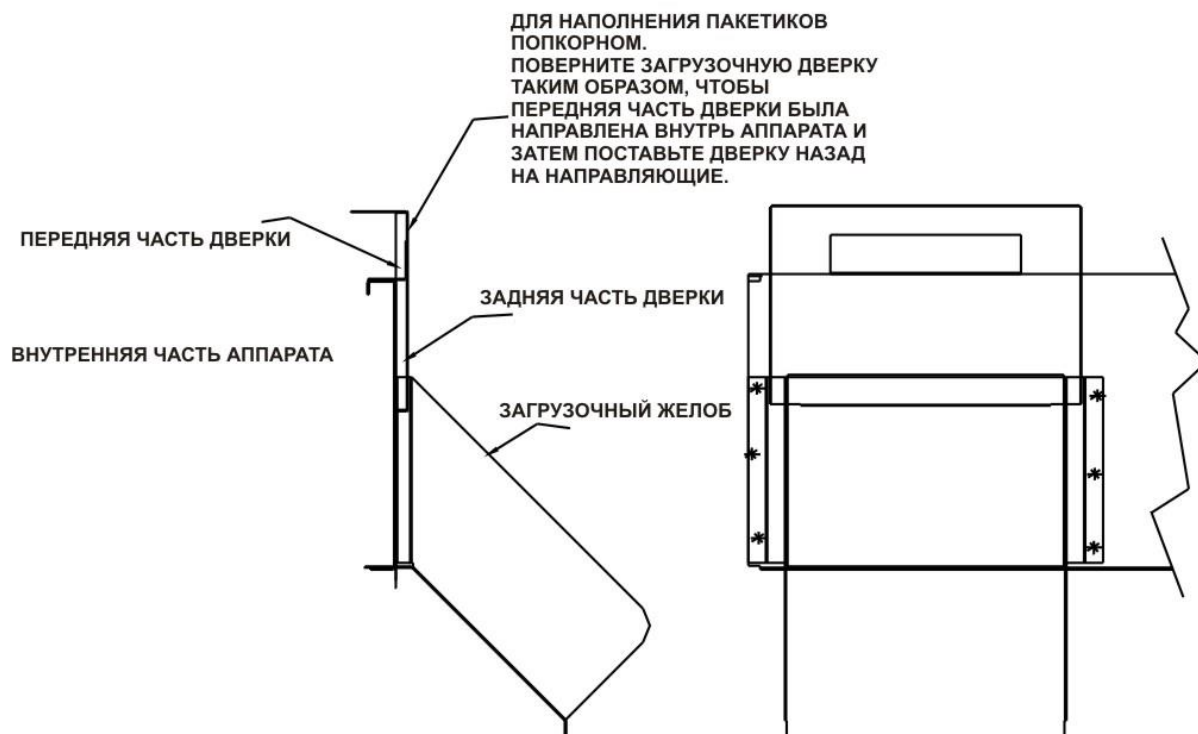

Список компонентов шкафа

№	Номер компонента	Описание
1	41351	Правая длинная верхняя карта петли
2	41352	Левая длинная верхняя карта петли
3	41349	Левая короткая нижняя карта петли
4	41350	Правая короткая нижняя карта петли
5	41190	Боковая стеклянная панель
6	68896	Дверь
7	82986	Наполнительный желоб для пакетиков
8	69914	Загрузочная дверка
9	40276	Противень для зерен «Old Maid» («Старая дева» - это зерна, которые не раскрылись во время приготовления)
11	47026	Устройство для разгрузки натяжения
12	69801	Надкапительная плита с желобом (68895 Пластмассовая надкапительная плита)
13	41635	Передняя стеклянная панель
14	41013	Круглая ручка двери
15	50013	Магнит
17	41833	Штифт амортизатора
18	41618	Очищающаяся на месте защелка (Ручка 12319)
19	41380	Цилиндрическое зубчатое колесо
20	41432	Блок шестерен

ШКАФ В СБОРЕ



ШКАФ В СБОРЕ

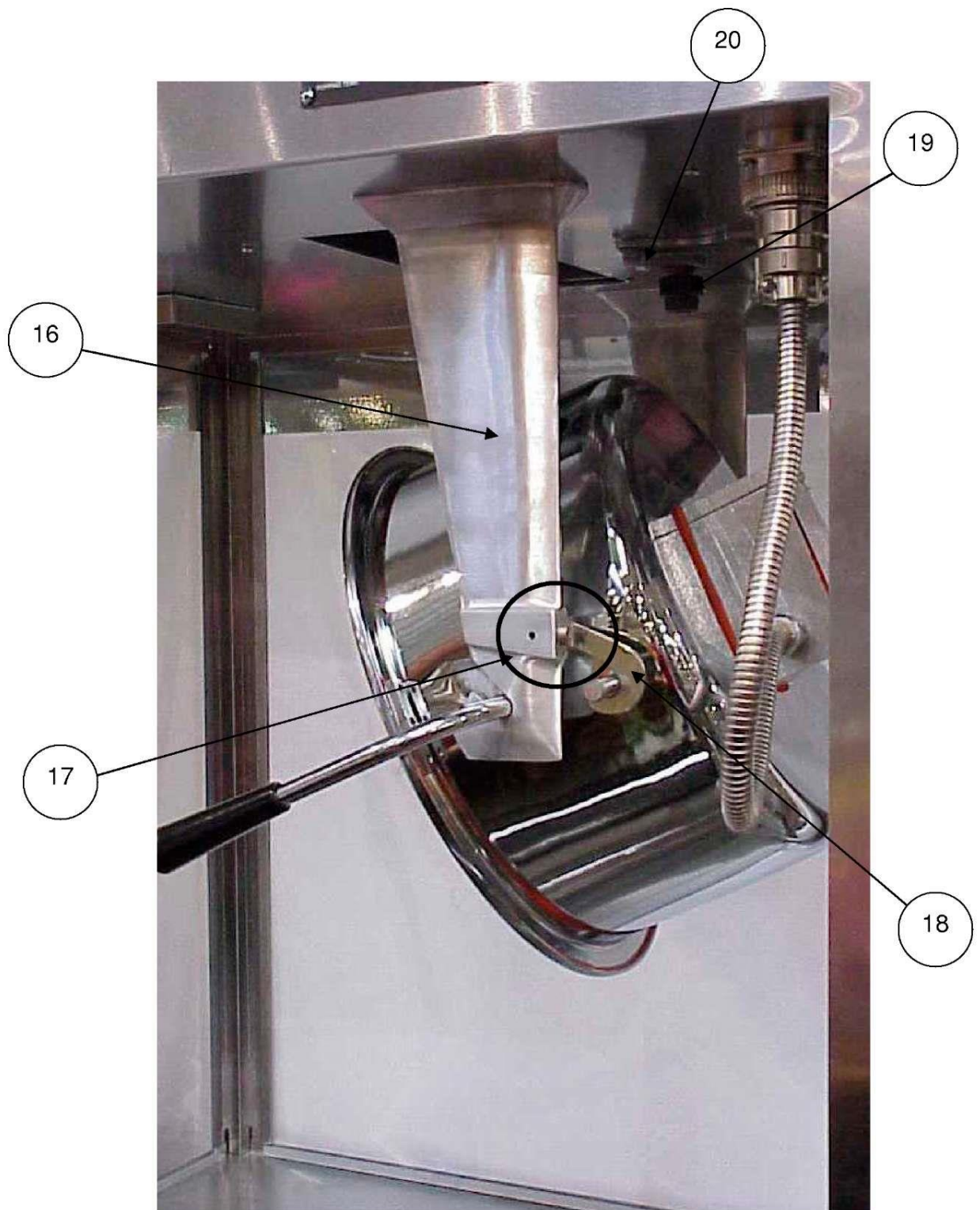

Список электрических компонентов аппарата

№	Номер компонента	Описание
1	41965	Вытяжной вентилятор, 230В
2	89082	Реле
4	48664	Электронный регулятор температуры
7	55039EX	Колба (для индикаторной лампы)
8	48547	Гнездо (для индикаторной лампы)
9	61154	Звуковой сигнализатор
10	42798	Выключатели
12	41500	Приводной двигатель
13	55224	Размыкатель цепи
14	41516E	Разъем котла

Электрические компоненты в сборе

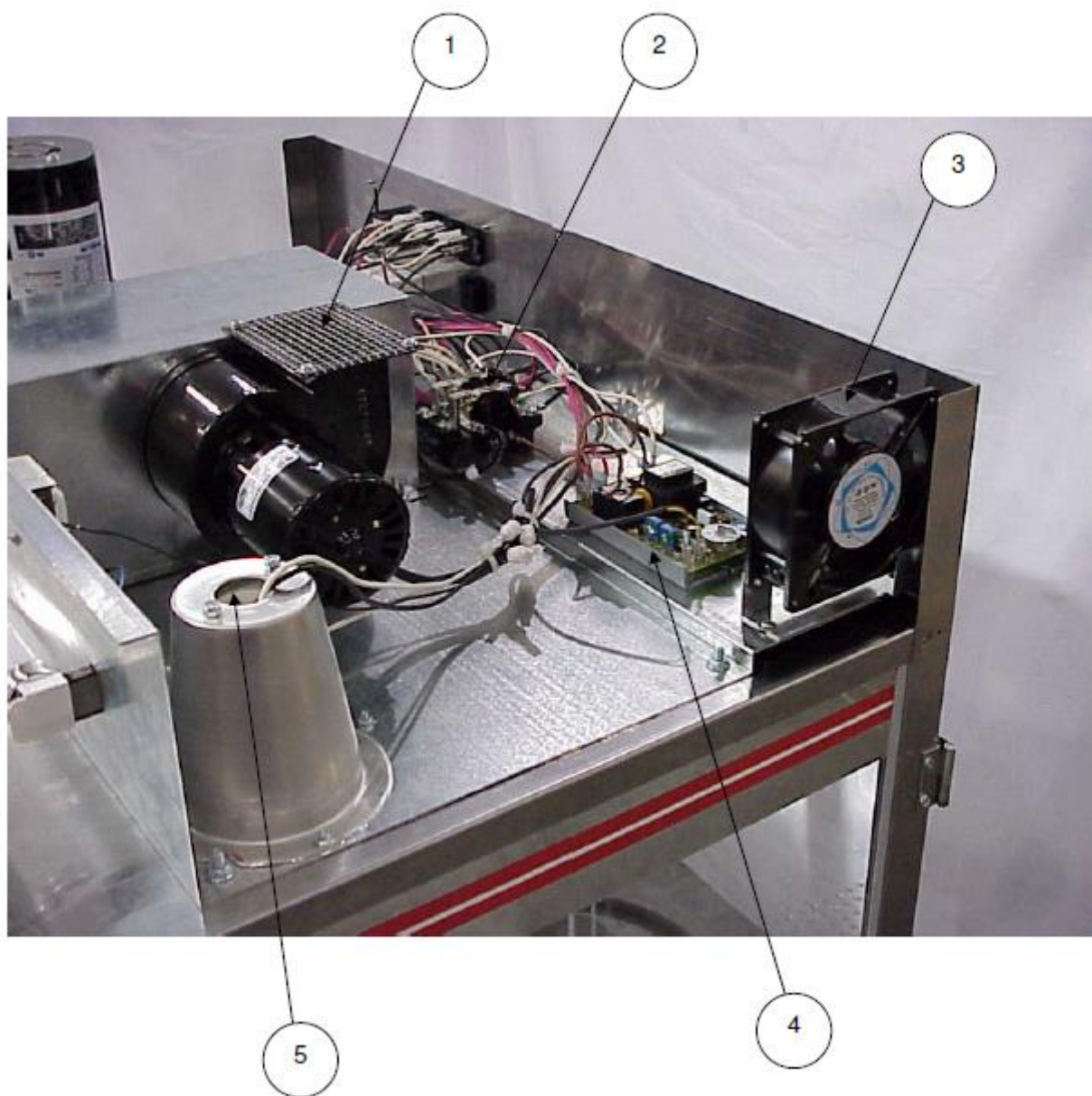

Электрические компоненты в сборе

Панель управления без автоматической подачи масла, с опциональным устройством контроля подачи соли/сахара.

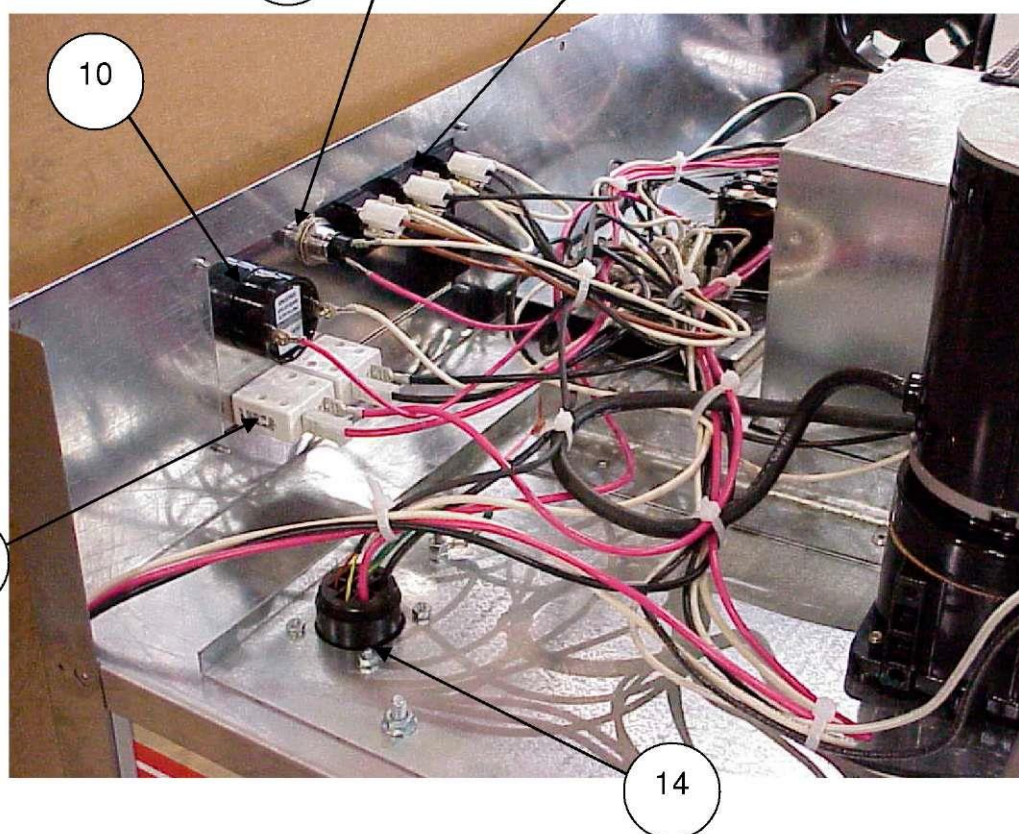
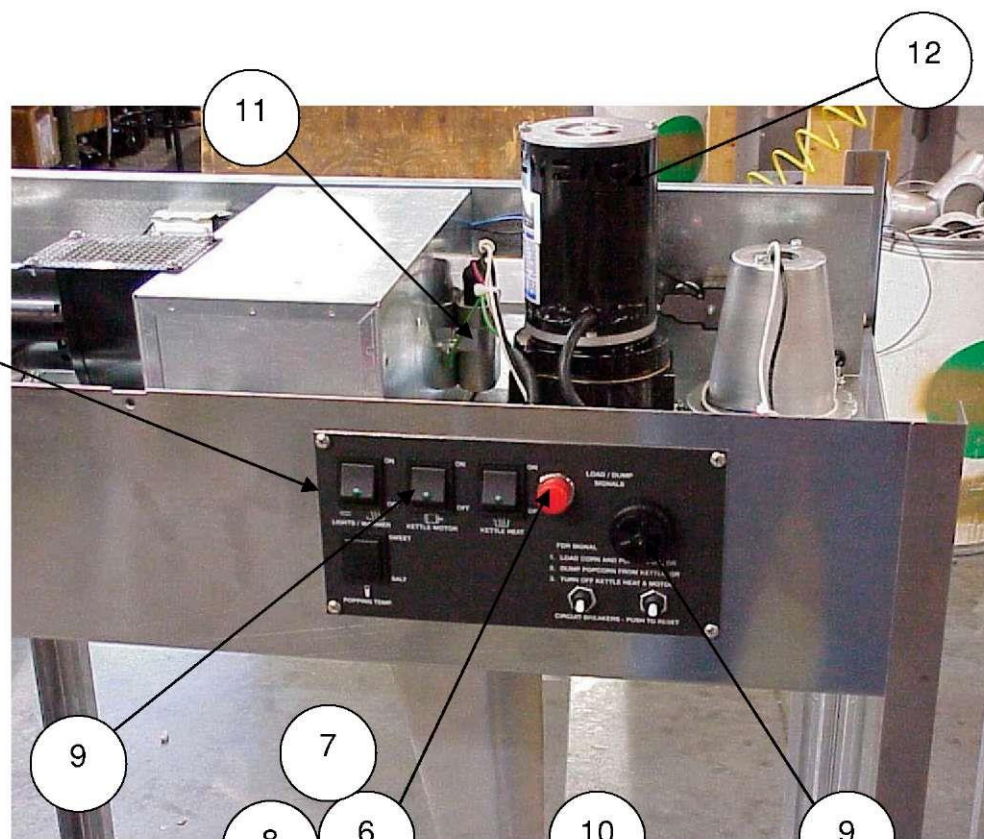

СПИСОК КОМПОНЕНТОВ КОТЛА

№.	Номер компонента	Описание
1	41775	Крышка и мешалка в сборе
2	41867	Масляная трубка с воронкой *
3	41742	Установочный винт
4	47976	Закрепитель поперечной планки
5	41776	Поперечная планка в сборе
6	47749	Предупредительная этикетка, «Влажность»
7	41944	Передняя часть, крышка в сборе
8	48977	Втулка
9	12611	ЛН 5/16-18 Винт с круглой головкой
10	41400	Игольчатый подшипник
11	41730	Полукруглая шпонка #3
12	41380	Цилиндрическое зубчатое колесо
13	47326	Зажимное кольцо (требуется 2 шт.)
14	47977	Закрепитель поперечной планки
15	47154	Предупредительная этикетка, «Погружение»
16	41936	Задняя часть, крышка котла
17	41940	Сварной узел мешалки
18	47751	Установочный винт
19	41450	1/4-20 x 1/2" Винт с конической фаской
20	61108	Пластина термостата (не показана)
21	41533	Сварной узел котла
22	48650EX	Нагревательный элемент, 1800 Вт
23	41534	Пластина для передачи тепла
24	41538	Нагревательный элемент, 1000 Вт
25	48651 EX	Нагревательный элемент, 1050 Вт
26	41491	Закрепляющая скоба
28	46311	Шестигранная стопорная гайка
29	41434	Предохранительная гайка
30	47999	Пластина с резьбой (2)
31	41139	Пластмассовая ручка
32	41597	Прокладка между котлом и обечайкой (не показана)
33	41528	Обечайка котла в сборе
34	40963	Прокладка распределительной коробки
35	48290	Электрический вывод котла в сборе
36	41129	Клеммная колодка
37	40965	Прокладка распределительной коробки
38	41296	Крышка распределительной коробки
39	61084	Распределительная коробка в сборе

* Если поставляется с системой подачи масла.

СПИСОК КОМПОНЕНТОВ КОТЛА

№	Номер компонента	Описание
41	2027E	Собранный котел
42	47953	Вилка котла в сборе
43	82252-24	9/16 Гибкая трубка
44	41252	1/2" Подсоединительный фитинг
45	48576	Провода термопары в сборе
46	41253	Муфта трубки (2)
47	82262	Латунная шайба
48	61074	Красный провод (0,458 футов)
49	61078	Черный провод (0,458 футов)
50	61075	Красный провод (0,385 футов)
51	61076	Зеленый провод (0,646 футов)
52	61077	Черный провод (0,250 футов)
53	61072	Белый провод (0,229 футов)
54	61073	Белый провод (0,677 футов)
55	62222	Красный провод (0,229 футов)
56	41748	Красный провод (0,646 футов)
57	48575	Провод (Не включая термопару)

КОТЕЛ В СБОРЕ

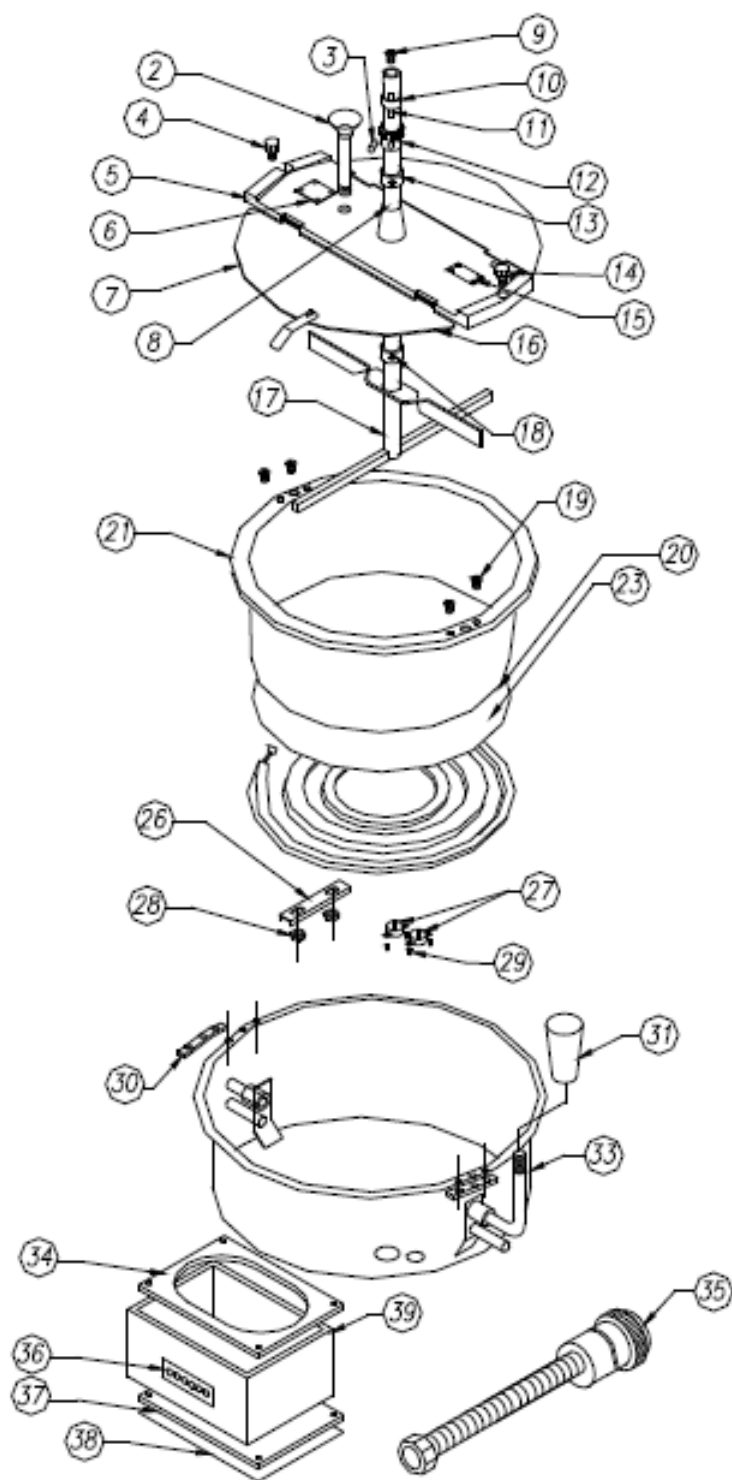

ЭЛЕКТРИЧЕСКИЙ ВЫВОД КОТЛА В СБОРЕ

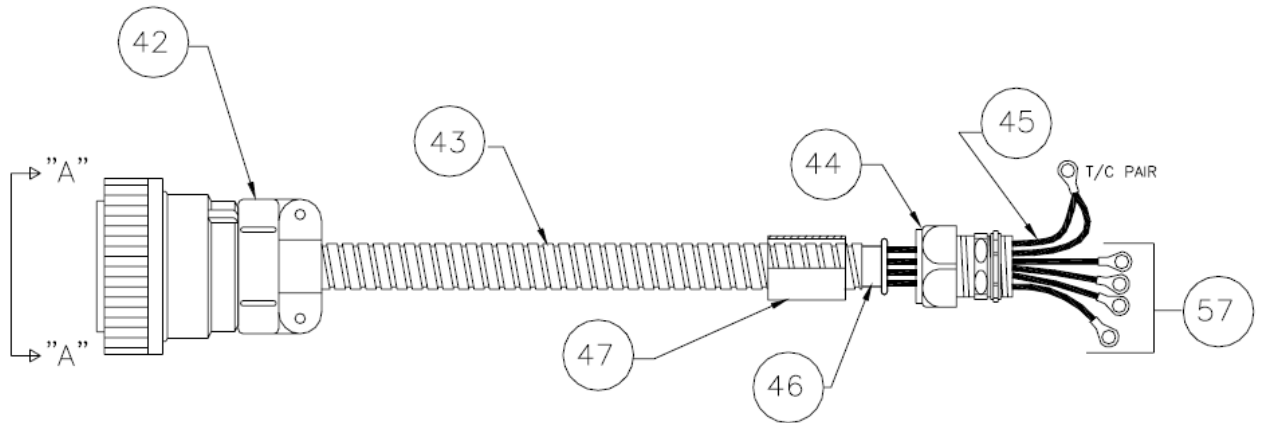

ГАРАНТИЯ

МЫ ГАРАНТИРУЕМ настоящему покупателю, что оборудование, проданное вам компанией Gold Medal, не имеет дефектов в материалах или качестве изготовления при правильном использовании и сервисном обслуживании. Наши обязательства согласно настоящей гарантии будут ограничиваться ремонтом или заменой любых дефектных частей устройства в течение шести (6) месяцев от даты продажи Настоящему покупателю с учетом трудозатрат и двух (2) лет на компоненты устройства. Гарантия не распространяется на повреждение оборудования, вызванное аварией, изменением конструкции, неправильным использованием, повышенным напряжением, пренебрежением нормами эксплуатации, или несоблюдением настоящих инструкций.

НАСТОЯЩАЯ ГАРАНТИЯ ЗАМЕНЯЕТ ВСЕ ДРУГИЕ ГАРАНТИИ, ВЫРАЖЕННЫЕ ИЛИ ПОДРАЗУМЕВАЕМЫЕ, И ВСЕ ДРУГИЕ ОБЯЗАННОСТИ ИЛИ ОБЯЗАТЕЛЬСТВА НА НАШИ ЗАПАСНЫЕ ЧАСТИ, ВКЛЮЧАЯ ПОРАЗУМЕВАЕМУЮ ГАРАНТИЮ НА КОММЕРЧЕСКОЕ КАЧЕСТВО. ДРУГИЕ ГАРАНТИИ НЕ ПРИНИМАЮТСЯ ВО ВНИМАНИЕ, ЕСЛИ ОНИ ВЫХОДЯТ ЗА РАМКИ ОПИСАНИЯ, УКАЗАННОГО В НАСТОЯЩЕМ ДОКУМЕНТЕ. Мы не берем на себя, и не уполномочиваем любое другое лицо брать на себя любые другие обязанности и обязательства, связанные с продажей вышеупомянутого оборудования компании GOLD MEDAL или любых вышеупомянутых запасных частей.

Термин «Настоящий покупатель», который используется в данной гарантии, означает лицо, фирму, ассоциацию, или компанию, которые совершили покупку оборудования в компании GOLD MEDAL PRODUCTS COMPANY, или у авторизованного дистрибьютора данного оборудования.

НАСТОЯЩАЯ ГАРАНТИЯ НЕДЕЙСТВИТЕЛЬНА И НЕ ИМЕЕТ ЗАКОННОЙ СИЛЫ, ЕСЛИ НАСТОЯЩИЙ ПОКУПАТЕЛЬ СНАЧАЛА НЕ ПОЗВОНИТ В КОМПАНИЮ GOLD MEDAL PRODUCTS COMPANY ПО ТЕЛЕФОНУ 1-800-543-0862 ДЛЯ ОБСУЖДЕНИЯ С НАШИМ ПРЕДСТАВИТЕЛЕМ ТЕХНИЧЕСКОЙ ПОДДЕРЖКИ ПРОБЛЕМ, СВЯЗАННЫХ С РАБОТОЙ ОБОРУДОВАНИЯ, И ПРИ НЕОБХОДИМОСТИ, ДЛЯ ПОЛУЧЕНИЯ ИНСТРУКЦИЙ, СВЯЗАННЫХ С РЕМОНТОМ ИЛИ ЗАМЕНОЙ ЧАСТЕЙ УСТРОЙСТВА.

ПРИМЕЧАНИЕ: Настоящее оборудование произведено и продано только для использования в коммерческих целях.



GOLD MEDAL PRODUCTS COMPANY
10700 Medallion Drive
Cincinnati, Ohio 45241-4807 USA