

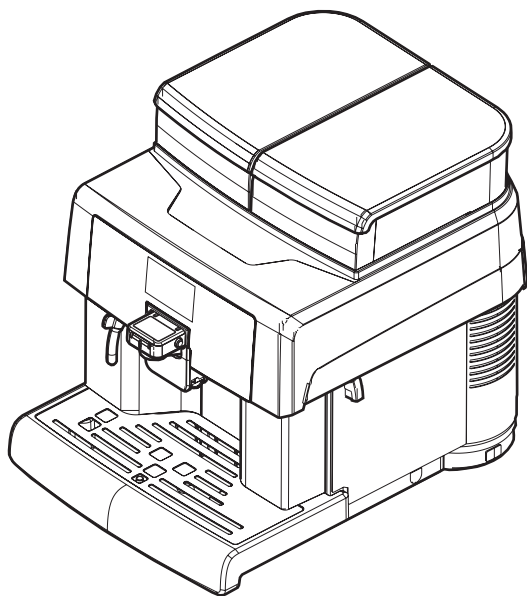

Автоматическая кофемашина для эспрессо и горячих напитков

AULIKA EVO FOCUS



Тип: SUP040 E



ВНИМАНИЕ:

Перед использованием внимательно прочтите данное руководство

РУКОВОДСТВО ПОЛЬЗОВАТЕЛЯ

УСТРОЙСТВО

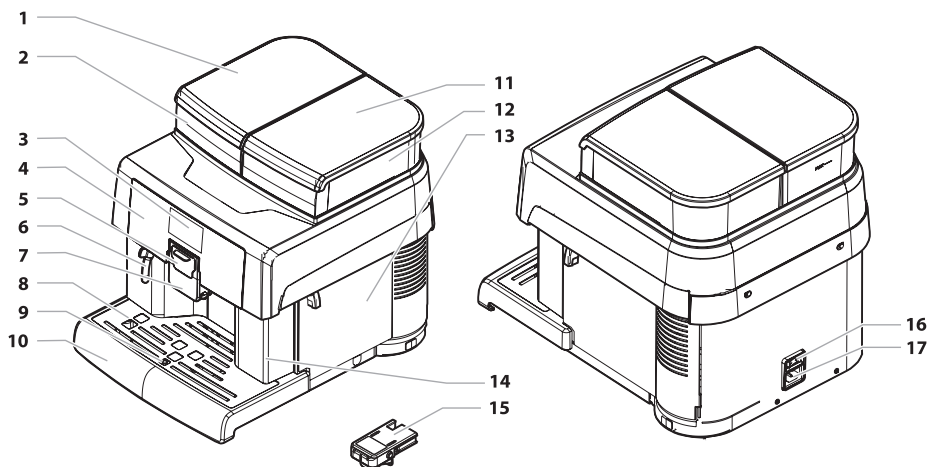

- | | |
|--|--|
| 1. Крышка бака для воды | 10. Поддон для сбора капель |
| 2. Бак для воды | 11. Крышка емкости для кофе в зернах |
| 3. Дисплей | 12. Емкость для кофе в зернах |
| 4. Панель управления | 13. Дверца доступа к отсеку для обслуживания |
| 5. Крышка отсека для насадки Сarruccinatore | 14. Контейнер для сбора отходов кофе |
| 6. Трубка горячей воды/пара | 15. Сarruccinatore |
| 7. Устройство подачи кофе | 16. Выключатель ON/OFF |
| 8. Решетка-подставка для чашек | 17. Соединение шнура питания |
| 9. Поплавок полного поддона для сбора капель | |



«Ключ к компонентам» включает все модели кофемашин; проверьте, какая из них соответствует вашей кофемашине. Некоторые функции могут быть недоступны.

ПРАВИЛА БЕЗОПАСНОСТИ И МЕРЫ ПРЕДОСТОРОЖНОСТИ



Не допускайте попадания воды на электрические компоненты кофемашины - это может вызвать короткое замыкание! Пар и горячая вода могут вызвать ожоги!

1. Назначение

- Кофемашина предназначена для установки в офисах, предприятиях общественного питания.
- Разрешается пользоваться кофемашиной детям старше 8 лет, лицам с ограниченными физическими или умственными возможностями под присмотром взрослых или сопровождающих лиц, или если они ознакомлены с правилами использования устройства и осведомлены о возможных рисках.
- Не позволяйте детям играть с кофемашиной.
- Чистка и обслуживание устройства могут производиться детьми только под присмотром взрослых.

2. Питание

- Подключение к сети должно производиться специалистом с соблюдением всех норм и предписаний.

3. Шнур питания

- Используйте только исправный шнур питания.

- О любых дефектах шнура или разьема питания немедленно сообщите специалисту по обслуживанию.
- Следите, чтобы шнур не перегибался через углы и не касался горячих и острых предметов.
- Не тяните за шнур питания, чтобы отключить кофемашину от сети или переместить ее. Не касайтесь шнура и вилки мокрыми руками или ногами. Следите, чтобы шнур не свешивался со стола или полки.

4. Безопасность персонала

- Не позволяйте детям играть с кофемашиной или упаковочным материалом.
- Не направляйте струю горячей воды или пара на себя или на других.
- Не касайтесь трубки подачи горячей воды голыми руками.
- Касайтесь только ручек кранов.

5. Опасность ожогов

- Не касайтесь крана подачи горячей воды и диспенсера выдачи кофе.

6. Пожарная безопасность

- При пожаре используйте углекислотный (CO₂) огнетушитель.
- Не используйте порошковые и водяные огнетушители.

7. Размещение кофемашины

- Кофемашина должна устанавливаться специалистом по обслуживанию в соответствии с действующими нормами безопасности.
- Перемещение кофемашины должно выполняться специалистом.
- Не устанавливайте кофемашину вне помещения.
- Не допускайте прямого попадания воды на кофемашину.
- Не размещайте поблизости источники открытого огня и сильного нагрева.
- Не используйте кофемашину при окружающей температуре ниже 2°C и выше 32°C; в противном случае обратитесь к специалисту для проверки безопасности дальнейшей работы.
- Кофемашина должна быть установлена на ровной поверхности.
- К кофемашине должен быть обеспечен доступ квалифицированного персонала.

8. Чистка

- Перед чисткой выключите кофемашину (OFF) и отключите от сети. Дождитесь, когда кофемашина остынет.
- Ни в коем случае не погружайте кофемашину в воду!
- Категорически запрещено вмешиваться во внутренние компоненты кофемашины.
- Не чистите кофемашину прямыми струями воды.
- Кофемашину и ее компоненты следует почистить и вымыть после длительного бездействия.

9. Хранение

- Если кофемашина не будет использоваться долгое время, выключите ее и отключите от сети. Храните в сухом месте, недоступном для детей и защищенном от пыли и грязи.

10. Чистка и обслуживание

- В случае неполадок, дефектов или сбоев, вызванных падением, немедленно отключите кофемашину от сети и обратитесь к специалисту по обслуживанию.
- Ни в коем случае не включайте неисправную кофемашину.
- Ремонт кофемашины должен производить только квалифицированный специалист, соблюдающий меры безопасности и гигиены.

СОДЕРЖАНИЕ

1. ИНФОРМАЦИЯ О КОФЕМАШИНЕ.....8	
Информация для специалиста по обслуживанию..... 8	
Назначение кофемашины..... 8	
Идентификация..... 9	
Технические характеристики..... 10	
2. БЕЗОПАСНОСТЬ11	
Предисловие..... 11	
Общие правила безопасности..... 11	
Требования к операторам..... 12	
3. ПЕРЕМЕЩЕНИЕ И ХРАНЕНИЕ.....13	
Выгрузка и перемещение..... 13	
Хранение..... 13	
4. УСТАНОВКА14	
Предупреждения..... 14	
Распаковка и позиционирование..... 15	
Подключение к электросети..... 16	
5. ОПИСАНИЕ УПРАВЛЕНИЯ18	
Кнопка питания..... 18	
Дисплей..... 18	
Клавиатура..... 18	
Функции кнопок в нормальном режиме..... 18	
6. НАПОЛНЕНИЕ И ЗАПУСК.....20	
Загрузка кофейных зерен..... 20	
Измерение и регулировка жесткости воды..... 21	
Фильтр для воды Intenza+..... 22	
Регулировка помола кофе..... 25	
Регулировка количества молотого кофе..... 25	
Регулировка носика дозатора кофе .. 26	
	Включение/выключение кофемашины..... 27
	Установка языка (при первом использовании)..... 27
7. МЕНЮ ПРОГРАММИРОВАНИЯ29	
Описание кнопок в режиме программирования..... 29	
Программирование меню пользователя..... 30	
Установка пароля меню пользователя..... 41	
Установка пароля технического меню..... 42	
8. ЭКСПЛУАТАЦИЯ И ИСПОЛЬЗОВАНИЕ .44	
Включение кофемашины..... 44	
Режим ожидания..... 46	
Типы светодиодов / работа кофемашины..... 46	
Приготовление кофе..... 46	
Капучинатор..... 47	
Приготовление напитков с молоком . 48	
Дополнительные напитки..... 51	
Регулировка напитков в чашке..... 54	
9. ЧИСТКА И ОБСЛУЖИВАНИЕ61	
Очистка трубки горячей воды/пара..... 62	
10. РЕШЕНИЕ ПРОБЛЕМ77	
11. ХРАНЕНИЕ — УТИЛИЗАЦИЯ.....80	
Перемещение кофемашины в другое место..... 80	
Временное отключение и хранение..... 80	

ВВЕДЕНИЕ

Предисловие

Данное руководство является неотъемлемой частью кофемашины. Перед использованием кофемашины внимательно прочтите руководство. В руководстве представлена вся необходимая информация о правильной и безопасной эксплуатации кофемашины. Обращайтесь к данному руководству перед выполнением любых действий. Производитель: SaGa Coffee S.p.A. Località Casona, 1066 - 40041 Gaggio Montano Bologna, Italy. Данный продукт произведен SaGa Coffee S.p.A. и продан под собственную ответственность. SaGa Coffee 000 «ПТА» vend.ru - является эксклюзивным представителем и ответственным по гарантии на территории Таможенного Союза.

Saeco - зарегистрированная торговая марка Koninklijke Philips N.V., ее использование лицензировано Koninklijke Philips N.V. Храните руководство в надежном, легкодоступном месте в течение всего срока службы кофемашины (включая смену владельца). В случае утраты руководства обратитесь в авторизованный сервисный центр для получения копии, указав модель и год выпуска вашей кофемашины. Производитель оставляет за собой право вносить изменения в конструкцию кофемашин без предварительного уведомления.

Условные обозначения

В данном руководстве применяются различные условные обозначения. За каждым значком следует описание

порядка действий и прочая необходимая информация.



Внимание

Отмечает ситуации, потенциально опасные для персонала, использующего или обслуживающего кофемашину.



Запрещено

Означает действия и операции, которые запрещено производить.



Важно

Означает операции, которые важно производить правильно для сохранения работоспособности кофемашины.



Предлагаемые решения

Альтернативные решения, облегчающие и ускоряющие программирование и обслуживание кофемашины.



Пользователь

Означает пользователя кофемашины. Пользователям не разрешается производить чистку и обслуживание кофемашины.



Оператор по заправке

Означает действия, которые могут производиться только персоналом, ответственным за загрузку ингредиентов и чистку кофемашины.

Операторам по заправке не разрешается выполнять действия, находящиеся в компетенции Специалиста по обслуживанию.



Специалист по обслуживанию

Означает действия, которые могут выполняться только квалифицированным техником по обслуживанию.

1. ИНФОРМАЦИЯ О КОФЕМАШИНЕ

Информация для специалиста по обслуживанию

Чтобы гарантировать долговечную надежную работу кофемашины, следуйте рекомендациям:

- температура воздуха в помещении, где установлена кофемашина: от +2°C до +32°C;
- допустимая влажность: менее 80%, без конденсата.



Кофемашина должна быть установлена в хорошо освещенном сухом месте на ровной устойчивой поверхности.

Для информации по установке в особых условиях обратитесь к продавцу. Служба по работе с клиентами предоставит любые необходимые сведения о работе с кофемашиной, а также любую помощь по ремонту или поставкам запчастей.

Специалист по обслуживанию должен внимательно прочесть данное руководство и соблюдать все приведенные инструкции по установке, подключению и обслуживанию кофемашины.

Специалист по обслуживанию несет ответственность за передачу ключей для доступа к внутренним компонентам кофемашины другому оператору, а также за любые действия по техническому обслуживанию кофемашины.

Данное руководство является неотъемлемой частью кофемашины и должно быть доступно для всего персонала перед выполнением любых действий с кофемашиной.

Назначение кофемашины

Кофемашина предназначена для автоматического приготовления:

- кофе и эспрессо из зерен кофе;
- напитков на основе горячей воды;

Использование кофемашины для любых других целей считается неправильным и небезопасным и не допускается.



Производитель снимает с себя ответственность за любой ущерб, причиненный вследствие неправильного использования кофемашины.



Неправильным использованием кофемашины считается:

- Любое использование, кроме указанного и описанного в данном руководстве;
- Любые операции в нарушение инструкций, приведенных в данном руководстве;
- Любые действия с компонентами и системами безопасности, произведенные не авторизованными специалистами и в нарушение инструкций, приведенных в данном руководстве;
- Установка кофемашины вне помещения.
- Во всех описанных случаях расходы на ремонт кофемашины возлагаются на ее владельца.

Идентификация

Кофемашина идентифицируется названием модели и серийным номером, которые указаны на табличке данных, размещенной на внутренней стороне дверцы кофемашины.

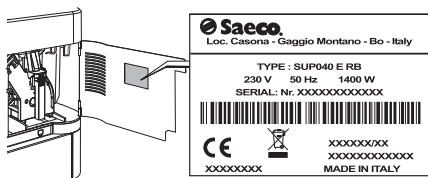

Табличка содержит следующие данные:

- названия производителя;
- знаки соответствия стандартам;
- модель;
- серийный номер;
- год и месяц выпуска;
- напряжение сети (В);
- частота сети (Гц);
- потребляемая мощность (Вт);
- код кофемашины.



Категорически запрещено как-либо изменять информацию на табличке данных.



При обращении в сервисный центр сообщите данные, указанные в табличке.

Технические характеристики

Размер (ш х в х г)	334 x 380 x 452 mm
Вес	15 кг
Материал корпуса	металл, термопластик
Потребляемая мощность	см. табличку данных
Напряжение сети питания	см. табличку данных
Длина шнура питания	1200 мм
Емкость	Бак для воды 2,5 л Отсек для отходов 18 порций
Панель управления	Лицевая панель
Средневзвешенное давление звука	менее 70 дБ
Давление помпы	Макс. 1,5 МПа (15 бар)
Давление водопровода (только для соответствующей версии)	Макс. давление 0,8 МПа (8 бар) Мин. давление 0,15 МПа (1,5 бар)
Условия эксплуатации	Мин. температура: не ниже 2°C Макс. температура: не выше 32°C Макс. влажность воздуха: не выше 80%
Устройства безопасности	Предохранительный клапан бойлера Термостат

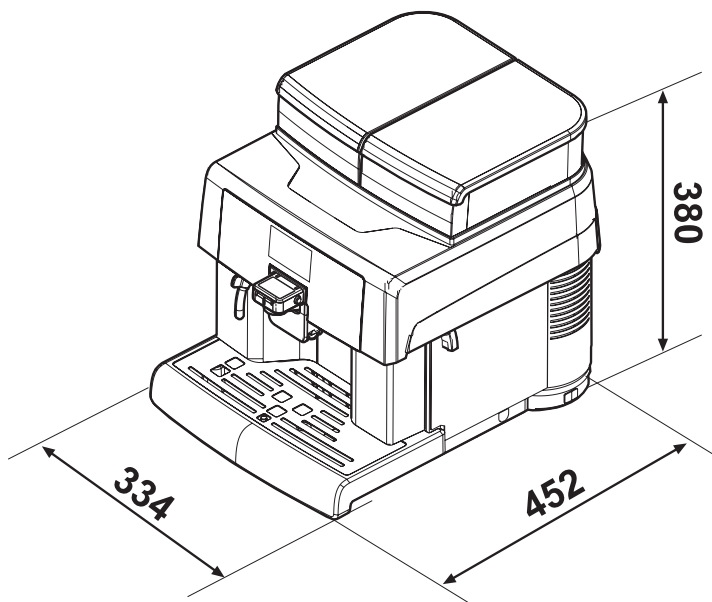

2. БЕЗОПАСНОСТЬ

Предисловие

Согласно действующим нормам и правилам SAECO VENDING подготовила технический документ, подтверждающий соответствие кофемашины AULIKA EVO на этапе проектирования следующим действующим стандартам:

- EN 55014	- EN 61000-4-4
- EN 6100-3-2	- EN 61000-4-5
- EN 61000-3-3	- EN 61000-4-11
- EN 61000-4-2	- EN 60335-2-75
- EN 61000-4-3	- EN 60335-1

Общие правила безопасности



Чтобы не допустить попадания остатков технических материалов в напитки, перед началом работы кофемашины пролейте примерно по 0,5 л воды через каждый контур кофемашины. Только после этого можно начинать приготовление напитков.



Запрещается:

- снимать и отключать установленные устройства безопасности;
- производить любые операции по обслуживанию, не отключив устройство от сети питания;
- устанавливать устройство вне помещения. Рекомендуется устанавливать устройство в сухом месте с температурой воздуха не ниже 2°C во избежание замерзания.

- использовать устройство любым другим способом, кроме описанного в данном руководстве;
- подключать устройство к сети с помощью тройников или адаптеров;
- чистить устройство с помощью направленной струи воды.

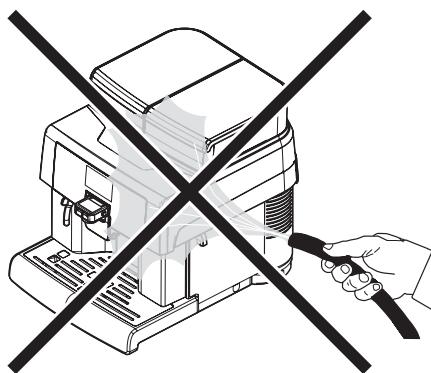

Обязательно:

- Проверьте соответствие электросети характеристикам кофемашины;
- используйте только оригинальные запчасти;
- внимательно прочтите все инструкции в данном руководстве и в прилагаемых документах;
- при установке, проверке и обслуживании используйте средства персональной защиты.



В случае неисправности обратитесь в сервисный центр или к квалифицированному специалисту.



Производитель не несет ответственности за любой ущерб, причиненный вследствие несоблюдения приведенных здесь инструкций по безопасности.

Меры по недопущению ошибок персонала:

- оператор должен быть осведомлен о мерах безопасности;
- переноска упакованной или распакованной кофемашины должна производиться с соблюдением всех норм безопасности;
- знайте все инструкции по установке кофемашины и полностью соблюдайте их;
- демонтируйте кофемашину с соблюдением всех норм безопасности и действующих норм по защите окружающей среды.

Требования к операторам

Для обеспечения безопасной работы кофемашины требуются три оператора с разной квалификацией.



Пользователь

Пользователю не разрешен доступ к внутренним компонентам кофемашины.



Оператор по заправке

Только оператор по заправке может хранить ключи для доступа к внутренним компонентам кофемашины и отвечает за наполнение кофемашины ингредиентами, чистку кофемашины снаружи, ее включение и выключение.



Специалист по обслуживанию

Только специалист по обслуживанию имеет право производить техническое

обслуживание кофемашины, запустить процедуру программирования и изменять настройки.



Оператору по заправке не разрешается выполнять действия, находящиеся в компетенции специалиста по обслуживанию.



Доступ к внутренним компонентам разрешен только специалистам, имеющим достаточную квалификацию и опыт обращения с кофемашиной и ознакомленным с нормами безопасности и гигиены

Остаточные риски



Кран для выдачи напитков не имеет защиты для рук от контакта с горячей водой.



Опасность ожога при контакте руки с краном во время варки напитка.



Перед приготовлением напитка убедитесь, что предыдущий напиток уже выдан, и решетка для чашек свободна.

3. ПЕРЕМЕЩЕНИЕ И ХРАНЕНИЕ



Операции по выгрузке кофемашины из транспорта и перемещению должны производиться только квалифицированным персоналом при наличии соответствующего оборудования и в строгом соответствии с действующими нормами безопасности.

- упакованная кофемашина должна храниться в закрытом, сухом помещении с температурой воздуха от 1°C до 40°C и влажностью не выше 90% (без конденсата);
- не устанавливайте другие предметы сверху на кофемашину;
- рекомендуется дополнительно укрыть кофемашину для защиты от пыли

3

Выгрузка и перемещение

Операции по выгрузке кофемашины из транспорта и перемещению должны производиться только квалифицированным персоналом при наличии соответствующего оборудования.



Нельзя:

- перемещать волоком;
- переворачивать или класть набор при транспортировке или переноске;
- трясти;
- поднимать с помощью строп или кранов;
- подвергать действию осадков, высокой влажности и температуры.

Хранение

Кофемашина находится в упаковке из картона и пенопласта.

Если кофемашину не планируется устанавливать сразу после приобретения, она должна храниться в помещении с соблюдением следующих инструкций:

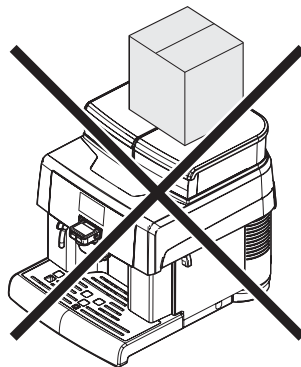

Кофемашина должна находиться только в вертикальном положении.



В упакованном виде допускается устанавливать друг на друга не более трех кофемашин. Кофемашина должна храниться в оригинальной упаковке, в сухом, защищенном от пыли месте.

4. УСТАНОВКА

4



Все описанные в данном разделе действия должны производиться только квалифицированным персоналом при наличии соответствующего оборудования и в строгом соответствии с действующими нормами безопасности.

Предупреждения



Кофемашина не предназначена для установки вне помещения, при температуре ниже +2°C или выше 32°C, в условиях высокой влажности и сильной запыленности.



Не устанавливайте кофемашину в местах, где на нее может попадать вода, и где возможен взрыв или возгорание.

Перед распаковкой кофемашины убедитесь, что место установки соответствует следующим требованиям:

- Розетка, к которой подключена кофемашина, легкодоступна и находится на расстоянии не больше 1,2 метра;
- Наклон поверхности, на которой установлена кофемашина, НЕ ДОЛЖЕН превышать 2°;
- Напряжение в сети должно соот-

ветствовать указанному в табличке данных кофемашины.



Кофемашина должна быть установлена на горизонтальной поверхности.



Расположение кофемашины должно обеспечивать легкий доступ персоналу к ней и к розетке питания, а также не мешать быстро покинуть помещение при чрезвычайной ситуации.

На следующем рисунке показаны необходимые расстояния:

- от клавиатуры для управления кофемашиной;
- от боков кофемашины для обслуживания в случае неполадок.

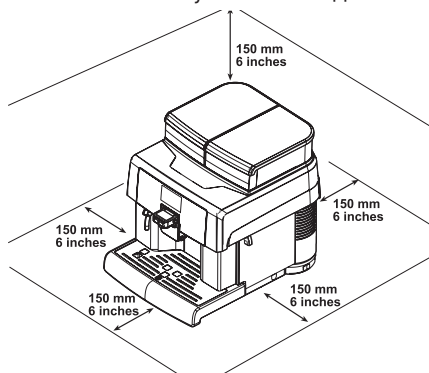



Сильные магнитные поля, создаваемые расположенным поблизости оборудованием, могут вызвать помехи и сбой электронного управления кофемашины. При температуре около 0°C вода, находящаяся внутри кофемашины, может замерзнуть и повредить ее.

Распаковка и позиционирование



Комплект поставляется в двух отдельных упаковках (сборку см. в Разделе «Установка контейнеров»).

После получения кофемашины убедитесь, что она не пострадала при транспортировке, упаковка не вскрыта, все элементы комплектации в наличии.

При обнаружении любых повреждений сообщите об этом курьеру и немедленно свяжитесь с поставщиком или продавцом или, если это невозможно, напрямую с производителем.

В комплекте с кофемашиной прилагаются аксессуары.

Перечень аксессуаров в комплекте с кофемашиной:

- Руководство: инструкции по использованию и обслуживанию кофемашины.



- Ключ для доступа к контейнеру для воды и дверце для технического обслуживания кофемашины.

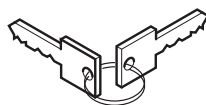

- Кабель питания для подключения кофемашины к сети.



- Капучинатор для приготовления напитков на основе молока.

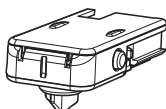

- Левый крепеж для капучинатора: для установки контейнера для молока на капучинатор.

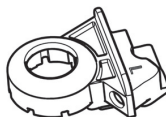

- Правый крепеж для капучинатора: для установки контейнера для молока на капучинатор, если машина оснащена монетоприемником.

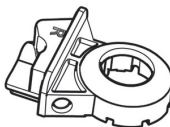

- Тестер жесткости воды для проверки жесткости воды, используемой для приготовления напитков. Этот тестер необходим для задания жесткости воды в настройках кофемашины.

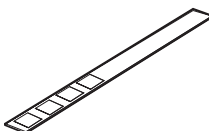

Перечень опциональных аксессуаров

- Фильтр для воды Intenza + для удаления посторонних привкусов воды и снижения ее жесткости. Использование фильтра повысит срок службы кофемашины и качество напитков.



- Щетка для удаления остатков кофе из кофемашины.

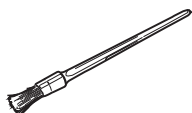

- Смазочный материал для перидической смазки варочной группы.

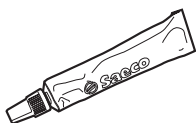

- Порошок для чистки контура молока. Позволяет тщательно и безопасно очищать контур подачи молока, удаляя все его остатки.



- Таблетки для чистки варочной группы: эффективно очищают варочную группу, продлевая ее срок службы.



- Раствор для удаления накипи, образующейся в контуре воды при эксплуатации кофемашины.



Подключение к электросети

Специалист по обслуживанию, ответственный за установку кофемашины, должен убедиться в следующем:



Подключение к электросети должно производиться только квалифицированным специалистом.



Машину следует подключать к источнику питания с максимальным электрическим сопротивлением (Z) 0,3880м.

- источник питания соответствует действующим нормам и инструкциям по безопасности;
- напряжение сети соответствует указанному в табличке данных кофемашины



При возникновении любых сомнений не продолжайте установку и обратитесь к квалифицированному специалисту для проверки электросети.



Не используйте переходники и «тройники».

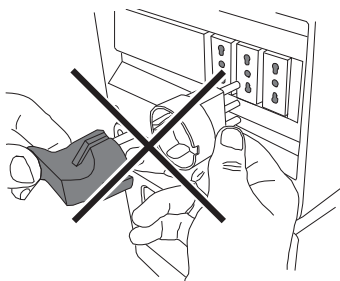

Убедитесь, что после установки кабель питания будет легко доступен.

5. ОПИСАНИЕ УПРАВЛЕНИЯ

Кнопка питания

Кнопка находится на задней стенке кофемашины. В положении «I» кофемашина включена. В положении «0» кофемашина выключена.

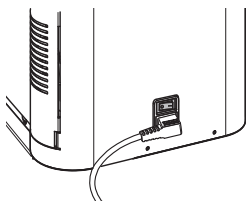

5

Дисплей

На дисплее отображаются сообщения в нормальном режиме работы, а также в режимах программирования и обслуживания.

Клавиатура

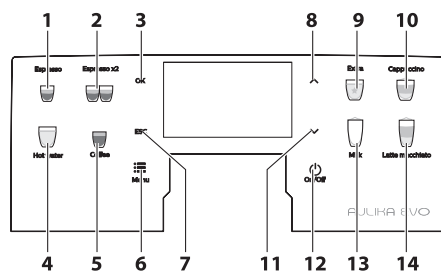

1. Кнопка «Эспрессо»
2. Кнопка «Эспрессо x2»
3. Кнопка «OK»
4. Кнопка «Горячая вода»
5. Кнопка «Кофе»
6. Кнопка «Меню»
7. Кнопка «ESC» (Выход)
8. Кнопка «Вверх»

9. Кнопка «Extra» (Дополнительно)
10. Кнопка «Капучино»
11. Кнопка «Вниз»
12. Кнопка в кл/в ыкл «Режим ожидания»
13. Кнопка «Молоко»
14. Кнопка «Латте макиато»

Функции кнопок в нормальном режиме

Эспрессо

При нажатии запускается приготовление эспрессо. В процессе варки, пока горит светодиод, можно нажать кнопку повторно, чтобы остановить приготовление.

Эспрессо x2

При нажатии запускается приготовление двух порций эспрессо. В процессе варки, пока горит светодиод, можно нажать кнопку повторно, чтобы остановить приготовление.

OK

Подтверждение выбранных настроек в меню. В режиме программирования OK можно нажать, только если на дисплее появляется сообщение «Нажмите OK, чтобы сохранить» (OK TO SAVE).

Горячая вода

При нажатии выдается горячая вода. В процессе варки, пока горит светодиод, можно нажать кнопку повторно, чтобы остановить приготовление.

Кофе

При нажатии выдается порция кофе. В процессе варки, пока горит светодиод, можно нажать кнопку по-

вторно, чтобы остановить приготовление.

Меню

При нажатии открывается меню, позволяющее запустить мойку определенных компонентов машины (капучинатора и варочной группы) и открывающее доступ к техническому меню для обслуживания и других операций.

Выход (ESC)

В режиме варки нажатие ESC остановит цикл выдачи и отменит приготовление напитка (если нажать кнопку во время помола). В режиме программирования - выход из пункта меню без сохранения изменений настроек.

Вверх

Нажмите, чтобы прокрутить вверх список пунктов меню. Также увеличение значения настраиваемого параметра (например, яркости дисплея) в режиме настроек.

Дополнительно (Extra)

При нажатии открывается меню приготовления других видов напитков. В процессе варки, пока горит светодиод, можно нажать кнопку повторно, чтобы остановить приготовление.

Капучино

При нажатии выдается капучино. В процессе варки, пока горит светодиод, можно нажать кнопку повторно, чтобы остановить приготовление.

Вниз

Нажмите, чтобы прокрутить вниз список пунктов меню. Также уменьшение значения настраиваемого параметра (например, яркости дисплея) в режиме настроек.

Режим ожидания (Stand-by)

При нажатии появится сообщение, предлагающее нажать и удерживать

кнопку 3 секунды, чтобы войти в режим ожидания. Если отпустить кнопку раньше, появится сообщение «Пожалуйста, подождите (PLEASE WAIT), и через 2 секунды машина вернется в нормальный режим работы (READY FOR USE).

Молоко

При нажатии выдается порция молока. В процессе варки, пока горит светодиод, можно нажать кнопку повторно, чтобы остановить приготовление.

Латте макиато

При нажатии выдается порция латте макиато. В процессе варки, пока горит светодиод, можно нажать кнопку повторно, чтобы остановить приготовление.



Если остановить приготовление напитка из двух ингредиентов, которые готовятся не одновременно, машина продолжит приготовление второго ингредиента. Например, если остановить подачу молока во время приготовления капучино, машина приготовит порцию кофе.

6. НАПОЛНЕНИЕ И ЗАПУСК

Сорта кофе

- Рекомендуем использовать свежий, не маслянистый кофе в зернах.
- Используйте смесь кофе для эспрессо.
- Чтобы получить крепкий, ароматный кофе, используйте смеси для кофемашин.

Загрузка кофейных зерен

Снимите крышку кофемашины, как описано в Разделе «Открытие верхней крышки».



В бункер для кофе можно засыпать только кофейные зерна. Молотый кофе, растворимый кофе и любые другие посторонние объекты могут привести к неисправности кофемашины.

6

Снимите крышку бункера.

Засыпьте кофейные зерна в бункер.

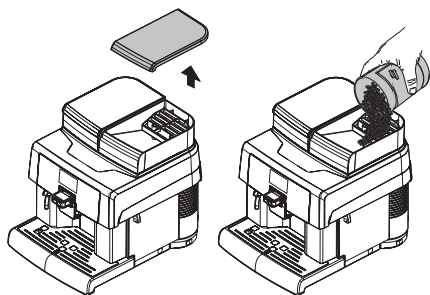

- Храните кофе в прохладном месте, в герметичном металлическом контейнере.



Бункер для кофейных зерен может быть оснащен различными системами безопасности в соответствии с местными действующими нормами.



Во избежание загрязнения при загрузке зерен в бункер используйте одноразовые стерильные перчатки.



Если бак для воды не установлен, убедитесь, что в отсек для него не попали кофейные зерна. Если это произошло, удалите их во избежание поломок.

Наполнение бака для воды

Снимите крышку кофемашины, как описано в Разделе «Открытие верхней крышки».

Снимите крышку бака для воды.

Снимите бак, подняв его за ручки.

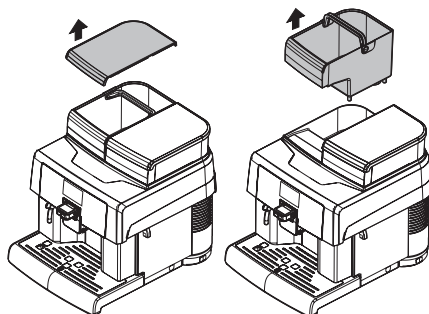



Перед первым использованием кофемашины тщательно вымойте бак для воды. Заливайте в бак только пресную питьевую воду. Горячая или газированная вода, а также другие жидкости могут привести к неисправности.

Вымойте бак и наполните свежей водой, не превышая верхнюю отметку (MAX) на баке.

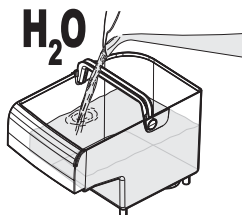

Во избежание загрязнения при наполнении бака для воды используйте одноразовые стерильные перчатки.

Установите бак на место и закройте крышкой. Закройте кофемашину крышкой, как описано в Разделе «Закрывание верхней крышки».

Измерение и регулировка жесткости воды

Измерить жесткость воды очень важно, чтобы правильно настроить фильтр Intenza+ и выбрать периодичность очистки кофемашины от накипи. Погрузите полоску тестера жесткости в воду на 1 секунду.



Полоску можно использовать только один раз.

Посмотрите, сколько квадратиков изменило цвет и сверьте с таблицей.

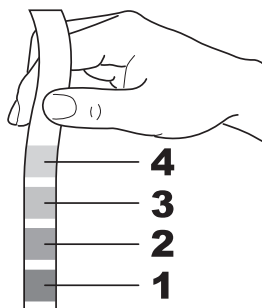

Числа соответствуют следующим настройкам кофемашины:

- ЖЕСТКОСТЬ (очень мягкая)
- ЖЕСТКОСТЬ (мягкая)
- ЖЕСТКОСТЬ (средняя)
- ЖЕСТКОСТЬ (жесткая)

Переключитесь в режим программирования, как описано в Разделе «Доступ к техническому меню».

6



Выберите пункт «Настройки» (SETTINGS) и нажмите «OK».

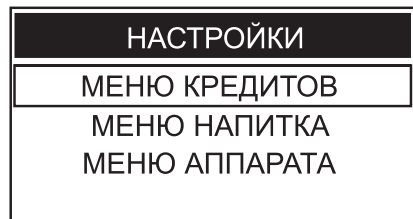

Нажмите «Вниз» и выберите пункт «Меню аппарата» (MACHINE MENU).

НАСТРОЙКИ
МЕНЮ КРЕДИТОВ
МЕНЮ НАПИТКА
МЕНЮ АППАРАТА

Нажмите «ОК», чтобы открыть пункт.

МЕНЮ АППАРАТА
ОБЩИЕ НАСТРОЙКИ
НАСТРОЙКИ ДИСПЛЕЯ
НАСТР. ПАРАМ. ВОДЫ
УДАЛЕНИЕ НАКИПИ

Нажимайте «Вниз», пока не дойдете до пункта «Настр.парам.воды».

МЕНЮ АППАРАТА
ОБЩИЕ НАСТРОЙКИ
НАСТРОЙКИ ДИСПЛЕЯ
НАСТР. ПАРАМ. ВОДЫ
УДАЛЕНИЕ НАКИПИ

Нажмите «ОК», чтобы открыть пункт.

НАСТР. ПАРАМ. ВОДЫ
ЖЕСТКОСТЬ ВОДЫ
ПОДКЛЮЧ. ФИЛЬТРА
АКТИВАЦИЯ ФИЛЬТРА



Кофемашина поставляется с заводскими настройками по умолчанию, которые подходят для большинства случаев.

ЖЕСТКОСТЬ ВОДЫ
1
2
3
4

Нажимайте «Вверх/Вниз», чтобы увеличить/уменьшить значение. Нажмите «ОК», чтобы подтвердить.

Настроив жесткость воды, установите фильтр Intenza+, как описано в следующем разделе. Затем нажмите «ESC» несколько раз, чтобы выйти из режима программирования.

Фильтр для воды Intenza+

Вода - ключевой ингредиент для качественного кофе. Поэтому ей необходима профессиональная фильтрация. Вот почему все кофемашины Saeco можно оснастить фильтром Intenza+. Этот фильтр прост в использовании и эффективно предотвращает образование накипи. Вода всегда будет отличного качества и придаст вашему кофе насыщенный аромат и крепость.



Фильтр Intenza+ можно устанавливать только если кофемашина НЕ ПОДКЛЮЧЕНА к водопроводу.



Фильтр необходимо заменять каждый раз, когда кофемашина сигнализирует об этом. Перед очисткой от накипи снимите фильтр с бака.



Измерить жесткость воды очень важно, чтобы правильно настроить фильтр Intenza+ и выбрать периодичность очистки кофемашины от накипи.

Достаньте фильтр Intenza+ из упаковки. Фильтр необходимо настроить согласно измеренной жесткости воды. Измерьте жесткость воды с помощью полоски-тестера и установите настройки фильтра, как указано на его упаковке.

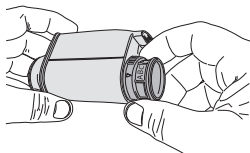

- A Мягкая вода
- B Жесткая вода (по умолчанию)
- C Очень жесткая вода

Погрузите фильтр вертикально (вводом вверх) в холодную воду и аккуратно нажмите по бокам, чтобы выпустить пузырьки воздуха.



Запустите режим программирования кофемашины, как описано в Разделе «техническое меню».

ТЕХНИЧЕСКОЕ МЕНЮ

НАСТРОЙКИ
СТАТИСТИКА

Выберите пункт «Настройки» (SETTINGS) и нажмите «OK».

НАСТРОЙКИ

МЕНЮ КРЕДИТОВ
МЕНЮ НАПИТКА
МЕНЮ АППАРАТА

Нажмите «Вниз» и выберите пункт «Меню аппарата» (MACHINE MENU).

НАСТРОЙКИ

МЕНЮ КРЕДИТОВ
МЕНЮ НАПИТКА
МЕНЮ АППАРАТА

Нажмите «OK», чтобы открыть пункт.

МЕНЮ АППАРАТА

ОБЩИЕ НАСТРОЙКИ
НАСТРОЙКИ ДИСПЛЕЯ
НАСТР. ПАРАМ. ВОДЫ
УДАЛЕНИЕ НАКИПИ

Нажимайте «Вниз», пока не дойдете до пункта «Настр.парам.воды» (WATER MENU).

МЕНЮ АППАРАТА

ОБЩИЕ НАСТРОЙКИ
НАСТРОЙКИ ДИСПЛЕЯ
НАСТР. ПАРАМ. ВОДЫ
УДАЛЕНИЕ НАКИПИ

Нажмите «OK», чтобы открыть пункт. Нажимайте «Вниз», пока не дойдете

те до пункта «Активация фильтра» (ACTIVATE FILTER).

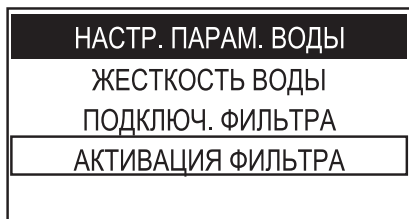

Нажмите «OK», чтобы открыть пункт.

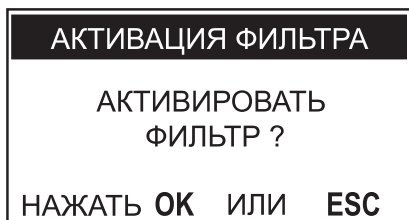

Чтобы прервать настройки и выйти, нажмите «ESC».

Нажмите «OK», чтобы продолжить.



Снимите бак с кофемашины и вылейте воду. Снимите маленький белый фильтр из бака. Храните его в сухом, защищенном от пыли месте.

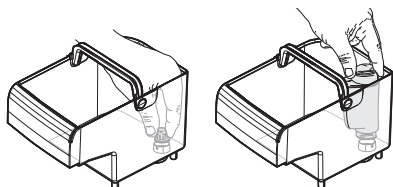

Установите фильтр в пустой бак для воды, нажав до упора. Наполните бак свежей питьевой водой и установите на место. Нажмите «OK», чтобы подтвердить установку фильтра.



Снимите и очистите поддон для капель. Пустой поддон для капель установите на место и нажмите «OK», чтобы подтвердить, что процедура завершена.



Поставьте большую емкость под трубку выдачи горячей воды.

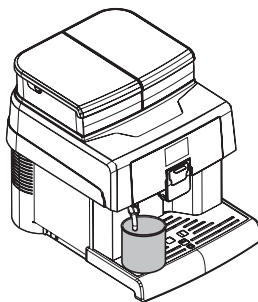

Нажмите кнопку «OK» для подтверждения. Подождите, пока кофемашина не перестанет подавать необходимую воду для активации фильтра.

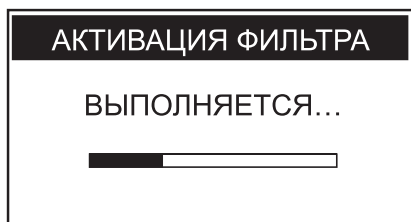

В конце цикла выньте контейнер, ранее помещенный под горячую трубку с горячей водой.



По окончании процедуры дисплей автоматически возвращается в меню выбора напитков. Если фильтр отсутствует, вставьте маленький белый фильтр, ранее удаленный, в резервуар для воды.

Регулировка помола кофе



Не засыпайте молотый или растворимый кофе в бункер для кофейных зерен. Не засыпайте никаких других материалов, кроме зерен.



Кофемолка содержит подвижные элементы. Не вставляйте пальцы и предметы.



Выключите кофемашину, нажав кнопку ВКЛ / ВЫКЛ, и выньте вилку из розетки перед выполнением любых операций внутри кофемашины.

Кофемашину позволяет отрегулировать помол кофе, чтобы адаптировать его к типу используемого кофе.

Для любых регулировок используйте рычаг, находящийся на внутренней стороне сервисного отсека.

Поверните рычаг на одну отметку. Приготовьте 2-3 чашки кофе, чтобы проверить изменения в помоле. Контрольные отметки указывают настройки измельчения. Существуют различные настройки со следующими ссылками:

- 1 - Мелкий помол
- 2 - Грубый помол

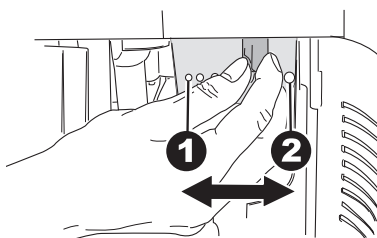

Регулировка количества молотого кофе

Аппарат позволяет запрограммировать количество молотого кофе для приготовления каждой чашки.



Рычаг следует поворачивать после остановки кофемолки. Регулировка должна быть выполнена до приготовления кофе.



НЕ МЕНЯЙТЕ дозировку кофе, если включена функция предварительно помола

Для любых регулировок используйте рычаг, находящийся на внутренней стороне сервисного отсека.

Откройте дверцу сервисного отсека с помощью соответствующего ключа.

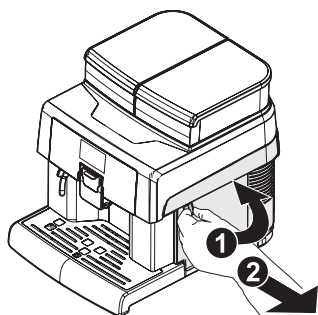

Контрольные отметки указывают количество молотого кофе, которое было установлено. Вы можете установить различное количество с помощью следующих ссылок:

3 - Минимальное количество кофе (около 6 грамм)

4 - Максимальное количество кофе (около 11 грамм)

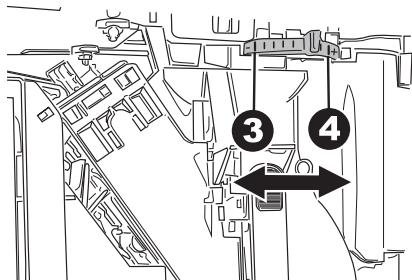

Регулировка носика дозатора кофе

Большинство чашек и стаканов, доступных на рынке, можно использовать с этой кофемашиной.

Высоту диспенсера кофе можно отрегулировать так, чтобы он лучше соответствовал размерам чашек, которые вы хотите использовать.

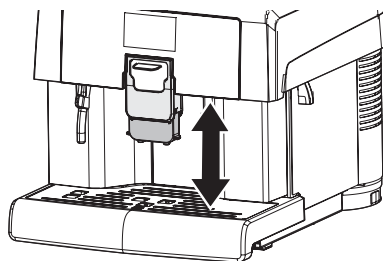

Вручную переместите диспенсер вверх или вниз, чтобы отрегулировать его высоту. Рекомендуемые позиции:

- при использовании маленьких чашек

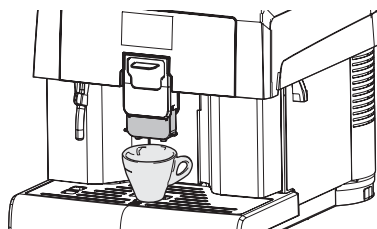

- При использовании кружек

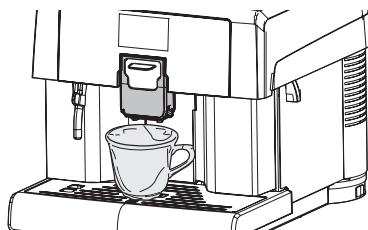

Можно поставить под носик две чашки, для одновременного приготовления.

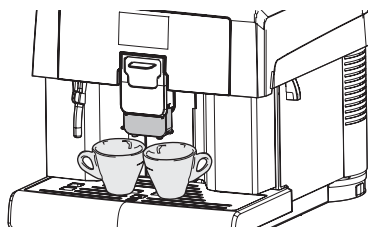

Если вы хотите использовать высокие стаканы или кружки, нажмите на

диспенсер до упора. В этом случае вы можете просто варить по одному продукту за раз.

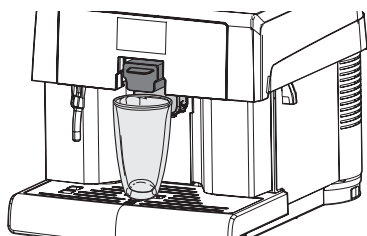

Перед приготовлением любого продукта и/или при возврате диспенсера обратно в его нормальное положение убедитесь, что он правильно расположен. Это может быть подтверждено щелчком, указывающим на правильное положение.

CLICK!

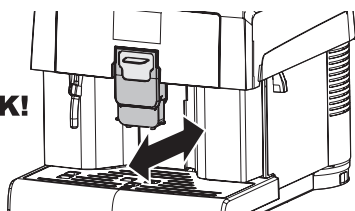

В противном случае из-под дозатора могут быть протечки.

Включение/выключение кофемашины

Кофемашину можно включить / выключить, нажав кнопку, расположенную сзади.

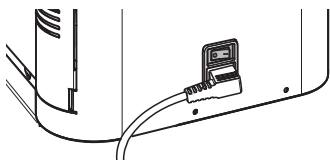

Установка языка (при первом использовании)

При первом запуске желаемый язык отображения сообщений должен быть выбран и сохранен. Это позволяет настроить параметры напитка в соответствии с конкретным вкусом страны, в которой используется кофемашина.

ЯЗЫК
ITALIANO
ENGLISH
DEUTSCH
FRANÇAIS

Выберите язык нажатием кнопки «ВНИЗ» или «ВВЕРХ».

Нажмите кнопку «OK», чтобы сохранить язык. Кофемашина запускает прогрев системы.



При первом использовании, как только прогрев завершен, кофемашина запускает цикл полоскания внутренних контуров. Во время этого процесса подается небольшое количество воды. Подождите пока этот цикл будет завершен.

Первое использование — использование после длительного периода бездействия

Заполните кофемашину (следуйте инструкциям выше). Подключите вилку прибора к электросети (см. Раздел «Подключение к электрической сети»). Для идеального эспрессо:

промойте кофейный контур, если вы используете кофемашину в первый раз или после длительного периода бездействия.

Эти простые операции позволяют вам всегда варить превосходный кофе. Они должны быть выполнены:

- при первом запуске;
- когда кофемашина остается неактивной в течение длительного времени (более 2 недель).

После периода бездействия



После того, как кофемашина не использовалась в течение определенного времени, рекомендуется снова прочитать раздел «Первое использование - Использовать после длительного периода бездействия» прежде чем начать работу.

Освободите резервуар для воды, вымойте и ополосните его и заполните его свежей водой (см. Раздел «Заполнение резервуара для воды»).

Поместите большой контейнер под диспенсер.

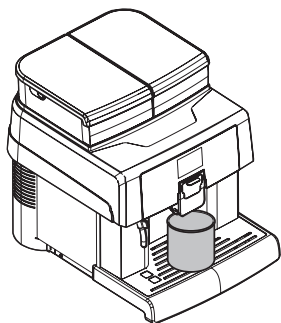

Нажмите кнопку «Кофе», чтобы начать варить. Кофемашина начинает

варить кофе из диспенсера. Дождитесь завершения приготовления и освободите контейнер. Повторите процесс заваривания 3 раза.

Поместите контейнер под горячую воду.

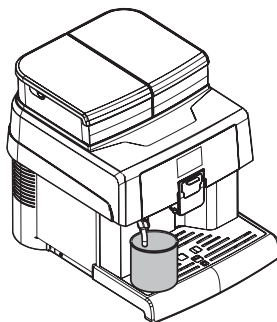

Нажмите кнопку «Горячая вода», чтобы начать подачу горячей воды. По завершении процедуры с горячей водой опустошите емкость.

Кофемашина теперь готова к использованию.

Промыв деталей, контактирующих с пищевыми продуктами

Промойте все детали, соприкасающиеся с едой.

- Тщательно мойте руки.
- Приготовьте антибактериальный дезинфицирующий раствор на основе хлора (можно приобрести в аптеке) в соответствии с концентрацией, указанной на продукте.
- Снимите все контейнеры
- Снимите крышки контейнера и желоба. Погрузите все эти части в предварительно приготовленный раствор.

7. МЕНЮ ПРОГРАММИРОВАНИЯ



Эта глава содержит инструкции о том, как установить и изменить параметры программирования.



Необходимо внимательно прочитать и понять точную последовательность операций перед их выполнением.



Операции, описанные в этой главе, должны выполняться исключительно сервисной службой или специалистом, который организует все этапы эксплуатации и будет использовать только подходящие средства для обеспечения строгого соблюдения действующих правил безопасности.

Сервисный специалист может изменить некоторые рабочие параметры в соответствии с потребностями пользователей.

Описание кнопок в режиме программирования

Используйте кнопки, описанные ниже, для прокрутки меню устройства.

Кнопка 1: ОК

Эта кнопка позволяет вам:

- выбрать функцию для отображения;
- подтвердить параметр/значение, когда он станет редактируемым.

Кнопка 2: Выход (Esc)

Эта кнопка позволяет выйти без изменения редактируемого или выбранного параметра.

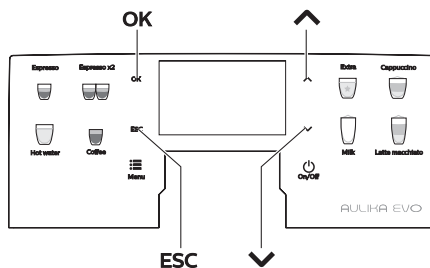

OK	ESC	^	v
1	2	3	4



Нажмите ее несколько раз, чтобы выйти из режима программирования.

Кнопка 3: вверх

Эта кнопка позволяет вам:

- просматривать страницы в меню;
- изменять параметры, когда они становятся редактируемыми, с помощью кнопки «ОК».

Кнопка 4: вниз:

Эта кнопка позволяет

- просматривать страницы в меню;
- изменять параметры, когда они становятся редактируемыми, с помощью кнопки «ОК».

Программирование меню пользователя

Структура пользовательского меню указана в разделе «Структура пользовательского меню».

Раздел «Описание сообщений в меню пользователя» описывает все параметры в меню пользователя.

Доступ к меню пользователя

Когда кофемашина готова к работе, войдите в главное меню, нажав кнопку «Меню».

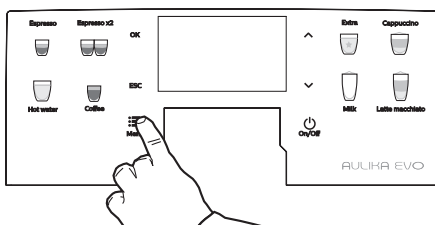

Следующий экран отображается:

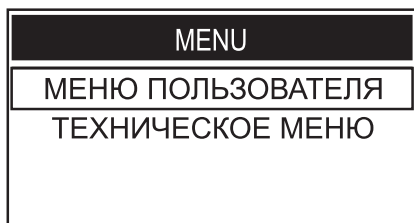

Выберите опцию «МЕНЮ ПОЛЬЗОВАТЕЛЯ» и нажмите кнопку «OK».



Меню должно быть защищено паролем.



ПАРОЛЬ не будет запрошен, если установлено значение по умолчанию (0000). Он должен быть изменен при первом использовании, чтобы предотвратить несанкционированный доступ. После этого изменения пароль необходимо вводить каждый раз, когда на дисплее отображается:

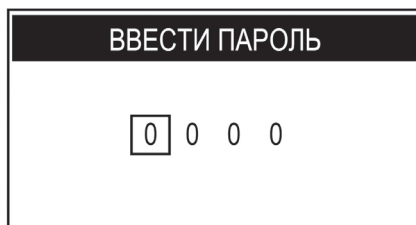

Если вы не введете пароль в течение 4 секунд, устройство вернется к предыдущему экрану.

Обратитесь к разделу «Установка пароля в меню пользователя», чтобы установить ПАРОЛЬ.



Если **ПАРОЛЬ** забыт, вы можете сбросить его, введя ПУК-код. Вы должны запросить ПУК-код в сервисном центре Saeco.

Структура пользовательского меню

Основные параметры пользовательского меню:

Параметр меню
Очистка блока приготовления
Очистка Cappuccinatore
Начать очистку
Увед-ние об очистке

Программирование технического меню

Структура технического меню подробно описана в разделе «Структура технического меню». В разделе «Описание сообщений в техническом меню» описаны все параметры технического меню.

Доступ к техническому меню

Для доступа к техническому меню выполните следующие действия.

- Нажмите кнопку «Меню» для доступа к главному меню.
- Прокручивайте главное меню пока не дойдете до опции «Техническое меню».
- Нажмите кнопку «OK».



Вышеупомянутая процедура может использоваться только для доступа к техническому меню, когда достигнута рабочая температура.



Меню должно быть защищено паролем.



ПАРОЛЬ не будет запрошен, если установлено значение по умолчанию (0000). Он должен быть изменен при первом использовании, чтобы предотвратить несанкционированный доступ. После этого изменения пароль необходимо вводить каждый раз, когда на дисплее отображается:

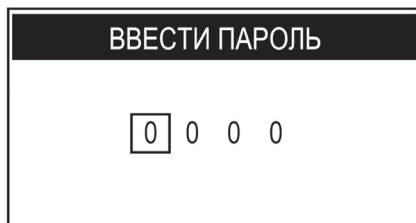

Если вы не введете пароль в течение нескольких секунд, аппарат вернется к предыдущему экрану.

Обратитесь к разделу «Установка пароля для технического меню», чтобы установить ПАРОЛЬ.



Если ПАРОЛЬ забыт, вы можете сбросить его, введя PUK-код. Вы должны запросить PUK-код в сервисном центре Saeco.

Описание сообщений технического меню

Пункт Меню	Описание
Настройки	Меню позволяет получить доступ ко все параметрам и конфигурациям
Меню кредитов	Это меню позволяет активировать использование виртуальных кредитов, загрузить их на компьютер, сбросить и просмотреть на экране «готовый к использованию»
Активировать Кредиты	Это меню позволяет включить систему, которая проверяет наличие виртуальных кредитов на кофемашине, чтобы предотвратить заваривание нежелательных продуктов. Эта проверка не распространяется на горячую воду, молоко или пар
Выкл	Этот параметр отключает систему проверки виртуальных кредитов
Вкл	Этот параметр включает систему проверки виртуальных кредитов
Добавить кредиты	Эта функция позволяет загружать виртуальные кредиты на машину
Сброс кредитов	Эта функция позволяет сбросить все виртуальные кредиты на машине
Отобразить кредиты	Эта функция позволяет отображать кредиты на главной странице «Готов к использованию». Примечание: Параметр «Активировать кредиты» должен быть установлен на «вкл», иначе аппарат не будет отображать кредиты, независимо от выбранного параметра. Оключение отображение кредитов
Выкл	Примечание: Машина всегда будет показывать количество кредитов когда будет достигнут минимальный уровень 30 кредитов, так чтобы пользователь смог связаться с сервисом.
Вкл	Для включения отображения кредитов.
Меню напитка	Это меню позволяет регулировать характерные параметры напитков, подаваемых машиной.
Конфиг. В Режиме Подачи	Это меню позволяет регулировать дозировку напитков в режиме заваривания или сохранять желаемую дозировку
Эспрессо	Эспрессо будет готовиться, как только длина напитка будет сохранена Примечание: длина напитка может быть отрегулирована с помощью меню «Конфигурация и параметры».
Кофе	Кофе будет готовиться, как только длина напитка будет сохранена Примечание: длина напитка может быть отрегулирована с помощью меню «Конфигурация и параметры».
Капучино	Капучино будет готовиться, как только длина напитка будет сохранена. Примечание: длина напитка может быть отрегулирована с помощью меню «Конфигурация и параметры».
Латте Макиатто	Латте макиатто будет готовиться, как только длина напитка будет сохранена. Примечание: длина напитка может быть отрегулирована с помощью меню «Конфигурация и параметры».
Горячая вода	Горячая вода будет подаваться после того, как длина напитка будет сохранена. Примечание: длина напитка может быть отрегулирована с помощью меню «Конфигурация и параметры».
Молоко	Молоко будет подаваться после того, как длина напитка будет сохранена. Примечание: длина напитка может быть отрегулирована с помощью меню «Конфигурация и параметры».
Экстра	Это меню позволяет сохранить дополнительные напитки в режиме напитков
Большой кофе	Большой Кофе будет готовиться, как только длина напитка будет сохранена. Примечание: длина напитка может быть отрегулирована с помощью меню «Конфигурация и параметры»

Латте	Латте будет готовиться, как только длина напитка будет сохранена Примечание: длина напитка может быть отрегулирована с помощью меню «Конфигурация и параметры».
Конфиг. С Параметрами	Это меню позволяет изменить характерные параметры конфигурации каждого напитка
Эспрессо	Для управления параметрами приготовления Эспрессо
Предв. настаивание	Перед приготовлением: перед приготовлением кофе слегка увлажняется, чтобы подчеркнуть полный аромат кофе и приобрести превосходный вкус
Выкл	не производится
Низкая	активно
Высокая	дольше, чтобы выявить вкус кофе.
Температура Кофе	Этот раздел позволяет регулировать температуру приготовления кофе
Низкая	низкая температура
Нормальная	стандартная температура
Высокая	высокая температура
Длина Кофе	Этот раздел позволяет вам запрограммировать количество кофе, которое нужно заваривать для каждого выбранного напитка. Панель позволяет установить точное количество завариваемого кофе (значение измеряется в импульсах турбины). Примечание: в качестве альтернативы, этот параметр может быть настроен с помощью меню «Конфигурация настроек приготовления».
По умолчанию	Исходные стандартные значения, назначенные производителем для каждого напитка, могут быть сброшены. После выбора этой функции индивидуальные настройки напитков удаляются.
Кофе	Управление параметрами приготовления кофейного напитка
Предв. настаивание	Перед приготовлением: перед приготовлением кофе слегка увлажняется, чтобы подчеркнуть полный аромат кофе и приобрести превосходный вкус
Выкл	не производится
Низкая	активно
Высокая	дольше, чтобы выявить вкус кофе
Температура Кофе	Этот раздел позволяет регулировать температуру приготовления кофе
Низкая	низкая температура
Нормальная	стандартная температура
Высокая	высокая температура
Длина Кофе	Этот раздел позволяет вам запрограммировать количество воды, которое нужно заваривать для каждого выбранного напитка. Панель позволяет установить точное количество завариваемого кофе (значение измеряется в импульсах турбины воды). Примечание: в качестве альтернативы, этот параметр может быть настроен с помощью меню «Конфигурация настроек приготовления».
По умолчанию	Исходные стандартные значения, назначенные производителем для каждого напитка, могут быть сброшены. После выбора этой функции индивидуальные настройки напитков удаляются.
Капучино	Управление параметрами приготовления капучино
Предв. настаивание	Перед приготовлением: перед приготовлением кофе слегка увлажняется, чтобы подчеркнуть полный аромат кофе и приобрести превосходный вкус.
Выкл	не производится

Низкая	активно
Высокая	дольше, чтобы выявить вкус кофе
Температура Кофе	Этот раздел позволяет регулировать температуру приготовления кофе
Низкая	низкая температура
Нормальная	стандартная температура
Высокая	высокая температура
Длина Кофе	Этот раздел позволяет вам запрограммировать количество воды, которое нужно заваривать для каждого выбранного напитка. Панель позволяет установить точное количество завариваемого кофе (значение измеряется в импульсах турбины воды). Примечание: в качестве альтернативы, этот параметр может быть настроен с помощью меню «Конфигурация настроек приготовления».
Количество Молока	Этот параметр настраивает напитки, содержащие молоко, и позволяет запрограммировать количество молока, которое выдается для каждого выбранного напитка. Полоска позволяет вам установить точное количество молока, которое будет выдаваться (значение измеряется в секундах). Примечание: в качестве альтернативы, этот параметр может быть настроен с помощью меню «Конфигурация настроек приготовления»
Пауза	Это значение в диапазоне от 0 до 60 секунд - если оно отличается от нуля - выполняет паузу перед приготовлением кофе.
Восст. по умолч.	Исходные стандартные значения, назначенные производителем для каждого напитка, могут быть сброшены. После выбора этой функции индивидуальные настройки напитков удаляются.
Латте макиато	Управление параметрами приготовления Латте Макиатто
Предв. настаивание	Перед приготовлением: перед приготовлением кофе слегка увлажняется, чтобы подчеркнуть полный аромат кофе и приобрести превосходный вкус.
Выкл	не производится
Низкая	активно
Высокая	дольше, чтобы выявить вкус кофе
Температура Кофе	Этот раздел позволяет регулировать температуру приготовления кофе
Низкая	самая низкая температура
Нормальная	стандартная температура
Высокая	самая высокая температура
Длина Кофе	Этот раздел позволяет вам запрограммировать количество кофе, которое нужно заваривать для каждого выбранного напитка. Панель позволяет установить точное количество завариваемого кофе (значение измеряется в импульсах турбины). Примечание: в качестве альтернативы, этот параметр может быть настроен с помощью меню «Конфигурация настроек приготовления».
Количество Молока	Этот параметр можно настроить только для напитков, содержащих молоко, и позволяет запрограммировать количество молока, которое выдается для каждого выбранного напитка. Полоска позволяет вам установить точное количество молока, которое будет подаваться (значение измеряется в секундах). Примечание: в качестве альтернативы, этот параметр может быть настроен с помощью меню «Конфигурация настроек приготовления».
Пауза	Это значение от 0 до 60 секунд, выполняет паузу в секундах для стратификации молока перед приготовлением кофе

По умолчанию	Исходные стандартные значения, назначенные производителем для каждого напитка, могут быть сброшены. После выбора этой функции индивидуальные настройки напитков удаляются.
Горячая вода	Управление параметрами подачи горячей воды
Количество Воды	Эта настройка может отрегулировать и запрограммировать количество воды, которое будет подаваться при каждом нажатии соответствующей кнопки. Полоска позволяет установить точное количество воды, которое будет подано
Восст. по умолч.	Исходные стандартные значения, назначенные производителем для каждого напитка, могут быть сброшены. После выбора этой функции индивидуальные настройки напитков удаляются
Молоко	Управление параметрами подачи молока
Количество Молока	Этот параметр можно настроить только для напитков, содержащих молоко, и позволяет запрограммировать количество молока, которое выдается для каждого выбранного напитка. Полоска позволяет вам установить точное количество молока, которое будет подаваться (значение измеряется в секундах). Примечание: в качестве альтернативы, этот параметр может быть настроен с помощью меню «Конфигурация настроек приготовления».
Восст. по умолч.	Исходные стандартные значения, назначенные производителем для каждого напитка, могут быть сброшены. После выбора этой функции индивидуальные настройки напитков удаляются.
Экстра	Для доступа к регулировке параметров напитков «Экстра»
Большой кофе	Для управления параметрами подачи напитка «Large Coffee» (большой кофе).
Предв. настаивание	Предварительное настаивание: кофе будет слегка увлажнен перед приготовлением, это подчеркнет его аромат и превосходный вкус.
Выкл	предварительное настаивание не выполняется
Низкая	активировано
Высокая	более длинное для улучшения вкуса кофе
Температура Кофе	Этот раздел позволяет регулировать температуру для приготовления кофе
Низкая	самая низкая температура подачи
Нормальная	стандартная температура подачи
Высокая	самая высокая температура подачи
Длина Кофе	Этот раздел позволяет запрограммировать количество кофе, подаваемого каждый раз, когда выбирается напиток. Шкала позволяет точно отрегулировать количество подаваемого кофе (значение выражается в импульсах турбины). Примечание: в качестве альтернативы, этот параметр подачи можно конфигурировать в меню «Конфиг. В Режиме Подачи».
Восст. по умолч.	Для каждого напитка можно снова запрограммировать стандартные значения, установленные изготовителем. После выбора этой функции персональные установки отдельного напитка будут удалены.
Американо	Управление параметрами приготовления Американо
Температура Кофе	Этот раздел позволяет регулировать температуру приготовления кофе
Низкая	самая низкая температура
Нормальная	нормальная температура
Высокая	самая высокая температура

Длина Кофе	Этот раздел позволяет вам запрограммировать количество воды, которое нужно заваривать для каждого выбранного напитка. Панель позволяет установить точное количество завариваемого кофе (значение измеряется в импульсах турбины воды). Примечание: в качестве альтернативы, этот параметр может быть настроен с помощью меню «Конфигурация настроек приготовления».
Процент Воды В Кофе	В этом разделе вы можете запрограммировать процент воды, подаваемой при приготовлении напитка «Американо». Если длина кофе установлена на 100 мл, а процент кофейной воды установлен на 30%, будет выдано 30 мл воды и 70 мл кофе.
По умолчанию	Исходные стандартные значения, назначенные производителем для каждого напитка, могут быть сброшены. После выбора этой функции индивидуальные настройки напитков удаляются.
Латте	Управление параметрами приготовления Латте
Предв. настаивание	Перед приготовлением: перед приготовлением кофе слегка увлажняется, чтобы подчеркнуть полный аромат кофе и приобрести превосходный вкус.
Выкл	не производится
Низкая	активно
Высокая	дольше, чтобы выявить вкус кофе
Температура Кофе	Этот раздел позволяет регулировать температуру приготовления кофе
Низкая	самая низкая температура
Нормальная	стандартная температура
Высокая	самая высокая температура
Длина Кофе	Этот раздел позволяет вам запрограммировать количество воды, которое нужно заваривать для каждого выбранного напитка. Панель позволяет установить точное количество завариваемого кофе (значение измеряется в импульсах турбины воды). Примечание: в качестве альтернативы, этот параметр может быть настроен с помощью меню «Конфигурация настроек приготовления».
Количество Молока	Этот параметр можно настроить только для напитков, содержащих молоко, и позволяет запрограммировать количество молока, которое выдается для каждого выбранного напитка. Полоска позволяет вам установить точное количество молока, которое будет подаваться (значение измеряется в секундах). Примечание: в качестве альтернативы, этот параметр может быть настроен с помощью
По умолчанию	Исходные стандартные значения, назначенные производителем для каждого напитка, могут быть сброшены. После выбора этой функции индивидуальные настройки напитков удаляются.
Пар	Вкл./Выкл функций пара
Выкл	Отключить функцию Пар (она не отображается в списке «Дополнительные»)
Вкл	Включить функцию Пар (она отображается в списке «Дополнительные»)
Общие настройки	Это меню управляет общими параметрами работы и обслуживания машины.
Звуковые сигналы	Изменение рабочих параметров
Выкл	Выключение сигналов
Вкл	Включение сигналов

ЭКО режим	Эта функция предназначена для экономии энергии. Функция по умолчанию установлена «ВЫКЛ».
Выкл	Эта функция активирует все бойлеры при каждом запуске машины, чтобы обеспечить мгновенную подготовку. В этом режиме энергопотребление выше, потому что машина всегда готова к работе.
Вкл	В этом режиме при запуске машины активируется только кофейный бойлер. Машина экономит энергию, но требует больше времени для приготовления напитков на основе молока. Устройство имеет заводские настройки, поэтому этот параметр не включен по умолчанию.
Настройки ожидания	Для установки интервала времени, в течение которого машина перейдет в режим ожидания. Значение времени по умолчанию — «30 минут».
15 минут	По истечении установленного времени аппарат переходит в режим ожидания. Нажмите любую кнопку, чтобы снова включить машину. После выполнения функциональной диагностики и прогрева, машина снова готова к работе.
30 минут	
60 минут	
180 минут	
Выкл	Если установлено значение «ВЫКЛ», аппарат остается активным.
Управл. кофейн. отходами	Эта функция позволяет вам управлять отходами, производимыми машиной.
Предупреждение о заполнении контейнера с отходами	Можно настроить аппарат так, чтобы он предупреждал пользователя о необходимости очищения выдвижного контейнера для отходов, поскольку он максимально заполнен
Выкл	Выкл напоминания
Вкл	Вкл. напоминания
Кофейные отходы	Вы можете установить максимальный объем, который может содержать выдвижной контейнер до опустошения
Предварительный помол	Для активации функции предварительного помола кофе, чтобы ускорить время приготовления кофе.
Выкл	При этой настройке функция выключена
Вкл	При этой настройке функция включена при первом использовании машина размалывает выбранный кофе, а также тот, который будет выбран на более позднем этапе, чтобы мгновенно приготовить
Задать Темп-ный Офсет	следующий кофе. Можно увеличить / уменьшить температуру кофе
Установка пароля	Для настройки ПАРОЛЯ пользовательского меню Примечание: Если ПАРОЛЬ установлен на {0000}, он не будет запрашиваться при доступе. Если ПАРОЛЬ утерян, Пожалуйста, свяжитесь со службой поддержки для восстановления
Установка пароля технического меню	Для настройки ПАРОЛЯ технического меню Примечание: Если ПАРОЛЬ установлен на {0000}, он не будет запрашиваться при доступе. Если ПАРОЛЬ утерян, Пожалуйста, свяжитесь со службой поддержки для восстановления Предупреждение: Пароль технического меню также позволяет получить доступ к меню пользователя
Меню дисплея	С помощью этого меню можно установить язык меню, яркость и контрастность дисплея.

Язык	Этот параметр позволяет выбрать один из 17 языков - итальянский - английский - немецкий - французский - испанский - португальский - голландский - польский - шведский - болгарский - венгерский - чешский - словенский - румынский - греческий - русский - корейский
Яркость	Для установки яркости дисплея в соответствии с освещением помещения.
Контрастность	Для установки контрастности дисплея в соответствии с освещением помещения.
Логотип дисплея	Для отображения выбранного логотипа на определенных этапах работы машины
Стандарт	Стандартный логотип
Зерна	Кофейные зерна отображаются в виде логотипа
Индивидуальный	Параметр отображает Индивидуальный логотип
Настр. парам. воды	Позволяет настроить параметры воды
Жесткость воды	Для изменения настроек жесткости воды С помощью функции «Жесткость» вы можете настроить машину на уровень жесткости воды, которую вы используете, чтобы машина запрашивала удаление накипи в нужный момент. Измерьте жесткость воды, как описано в разделе «Измерение и регулировка жесткости воды».
Фильтр	Вкл./Выкл предупреждения о замене фильтра Эта функция доступна, только если функция «Водопровод» «ВЫКЛ».
Выкл	Предупреждение выкл
Вкл	Предупреждение вкл (устанавливается автоматически при активации фильтра)
Активация фильтра	Активация фильтра после его установки или замены. Обратитесь к разделу «INTENZA +» «Фильтр для воды », чтобы правильно установить и / или заменить его. Эта функция доступна, только если функция «Водопровод» «ВЫКЛ».
Удаление накипи	Эта функция позволяет выполнить цикл очистки от накипи (см. Раздел «Удаление накипи»)
Начать удаление накипи	Начать очистку от накипи
Предупреждение об очистке	Сообщение о необходимости очистки от накипи
Выкл	С этой настройкой предупреждающее сообщение выкл
Вкл	С этой настройкой предупреждающее сообщение вкл. Сообщение появляется когда необходима очистка от накипи
Заводские настройки	Эта функция позволяет восстановить все заводские настройки. Примечание: Этот раздел позволяет восстановить заводские настройки

Статистика	Эта функция позволяет пользователю просматривать: - Счетчики продуктов - Счетчики ошибок - Счетчики удаления накипи и промывки
Счетчик продуктов	Эта функция позволяет пользователю просматривать количество продуктов, выданных автоматом, в зависимости от типа напитка.
Общий счетчик	В этом разделе пользователь может просмотреть общее количество напитков, выданных с момента запуска машины.
Эспрессо	Всего Эспрессо
Двойной эспрессо	Всего Двойных Эспрессо
Кофе	Всего Кофе
Большой кофе	Всего Больших Кофе
Американо	Всего Американо
Горячая вода	Всего Горячей воды
Капучино	Всего Капучино
Латте Макиато	Всего Латте Макиато
Молоко	Всего Молока
Латте	Всего Латте
Всего напитков	Всего Кофейных продуктов
Partial Resettable	В этом разделе пользователь может просмотреть общее количество напитков, выданных после последнего сброса
Эспрессо	Количество кружек эспрессо,приготовленных с момента последнего сброса
Двойной эспрессо	Количество кружек двойного эспрессо, приготовленных с момента последнего сброса
Кофе	Количество кружек кофе, приготовленных с момента последнего сброса
Большой кофе	Количество кружек большого кофе,приготовленного с момента последнего сброса
Американо	Количество кружек Американо, приготовленных с момента последнего сброса
Горячая вода	Количество кружек горячей воды,приготовленных с момента последнего сброса
Капучино	Количество кружек Капучино, приготовленных с момента последнего сброса
Латте Макиато	Количество кружекЛатте Макиато приготовленных с момента последнего сброса
Молоко	Количество кружек Молока приготовленных с момента последнего сброса
Латте	Количество кружек Латте приготовленных с момента последнего сброса
Сброс счетчиков	Для сброса всех «частичных» счетчиков напитков.
Ошибка счетчиков	Эта функция позволяет вам управлять и просматривать ошибки машины: - ЖУРНАЛ ОШИБОК - ОШИБКИ СБРОСА
Ошибки	Эта функция позволяет просматривать ошибки
Сброс ошибок	Эта функция позволяет сбросить лист ошибок
Счетчик воды	В этом разделе вы можете просмотреть информацию о том, как пользоваться машиной, в том числе о техобслуживании, установке фильтров и использовании в целом.

Цикл очистки от накипи	В этом разделе отображается статистика, относящаяся к циклам очистки от накипи
С последним	Показывает число импульсов турбины, обработанных с момента последнего завершения или отмены пользователем этапа очистки от накипи.
С последней секунды	Это указывает на количество импульсов, произведенных между предпоследним и последним этапом очистки от накипи, завершённым или отменённым пользователем
С трети до конца	Это указывает на число импульсов, обработанных между третьим и последним временем и вторым и последним временем завершения или отмены
Число циклов	Указывает на общее количество циклов очистки от накипи, выполненных машиной, в том числе отменённых пользователем.
Очистка блока приготовления	Эта функция позволяет пользователю просматривать счетчики, относящиеся к выполненным циклам блока приготовления
Количество циклов	Указывает количество выполненных циклов мойки блока приготовления
С момента последнего	Это указывает на количество импульсов, обработанных с момента последнего завершения полного цикла промывки варочных групп
С момента производства	Это указывает на общее количество импульсов турбины, обработанных машиной с момента ее запуска.
Фильтр воды	Эта функция позволяет пользователю просматривать счетчики, относящиеся к фильтрам воды.
С последнего сброса	Указывает количество импульсов турбины с момента активации последнего установленного фильтра
Число сбросов	Указывает, сколько раз был установлен новый фильтр

Установка пароля меню пользователя

ПАРОЛЬ должен устанавливаться специалистом сервисной службы для предотвращения доступа неуполномоченного персонала, который может изменить настройки кофемашины и привести к сбоям в работе. Для установки ПАРОЛЯ выполните следующие действия: войдите в режим программирования кофемашины, как описано в параграфе «Вход в техническое меню».



Выберите пункт «НАСТРОЙКИ» и нажмите кнопку «OK».

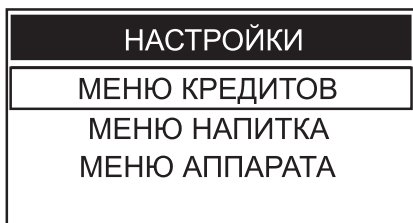

Для выбора пункта «МЕНЮ АППАРАТА» нажмите кнопку «DOWN».

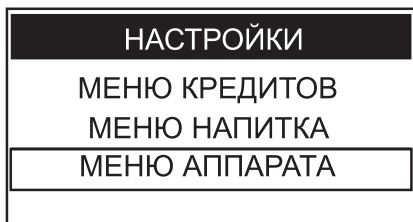

Нажмите кнопку «OK» для входа.

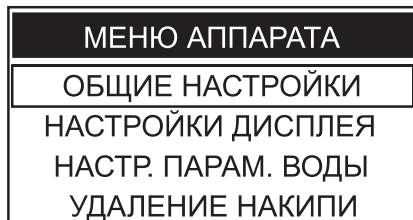

Нажмите кнопку «OK» для входа в «ОБЩИЕ НАСТРОЙКИ».

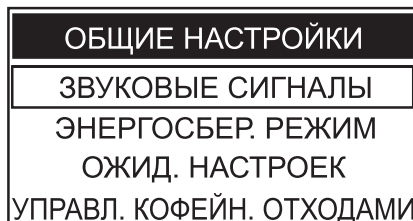

Нажимайте кнопку «DOWN», пока не будет выбран пункт «НАСТР. ПАРОЛЯ ПОЛЬЗОВ-ЛЯ».

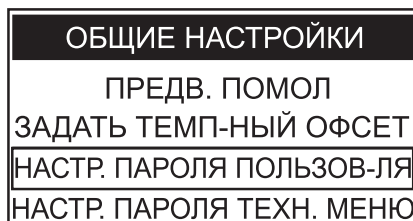

Нажмите кнопку «OK» для входа.

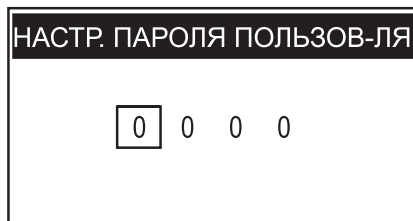

Теперь можно переходить к установке ПАРОЛЯ. Нажимайте кнопку «DOWN» или кнопку «UP», чтобы установить

желаемую цифру. Нажмите кнопку «ОК» для подтверждения отображаемой цифры и перехода к следующей.

Выполните действия из предыдущих пунктов для установки всех выбранных цифр. Приведем пример для лучшего понимания процедуры.



При нажатии кнопки «ОК» на последней цифре, кофемашина сохраняет код в памяти и открывает следующую страницу.

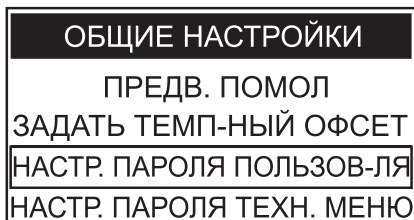

Нажмите несколько раз кнопку «ESC» для выхода; после этого для входа в меню пользователя необходимо будет вводить ПАРОЛЬ.

Установка пароля технического меню

ПАРОЛЬ должен устанавливаться наладчиком для предотвращения доступа неуполномоченного персонала, который может изменить настройки кофемашины и привести к сбоям в работе.

Для установки ПАРОЛЯ выполните следующие действия: войдите в ре-

жим программирования кофемашины, как описано в параграфе «Вход в техническое меню».



Выберите пункт «НАСТРОЙКИ» и нажмите кнопку «ОК».

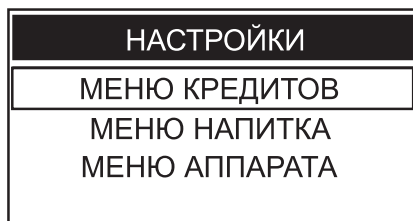

Для выбора пункта «МЕНЮ АППАРАТА» нажмите кнопку «DOWN».

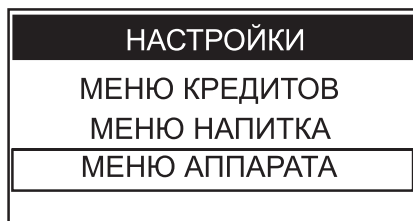

Нажмите кнопку «ОК» для входа.

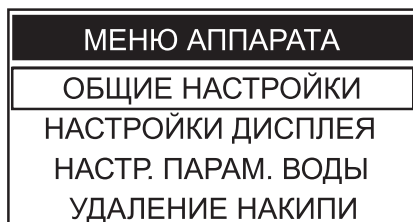

Нажмите кнопку «OK» для входа в «ОБЩИЕ НАСТРОЙКИ».

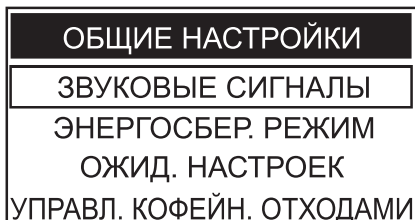

Нажимайте кнопку «DOWN», пока не будет выбран пункт «НАСТР. ПАРОЛЯ ТЕХН. МЕНЮ».

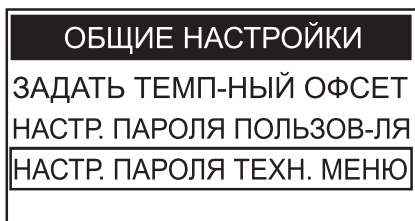

Нажмите кнопку «OK» для входа.

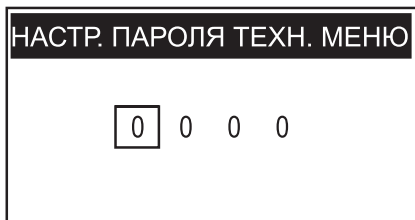

Теперь можно переходить к установке ПАРОЛЯ.

Нажимайте кнопку «DOWN» или кнопку «UP», чтобы установить желаемую цифру. Нажмите кнопку «OK» для подтверждения отображаемой цифры и перехода к следующей. Выполните действия из предыдущих пунктов для установки всех выбранных цифр. Приведем пример для лучшего понимания процедуры.

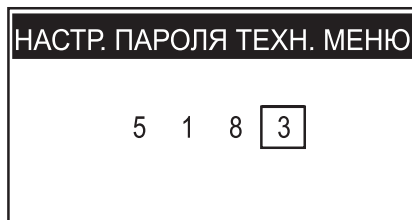

При нажатии кнопки «OK» на последней цифре, кофемашина сохраняет код в памяти и открывает следующую страницу.

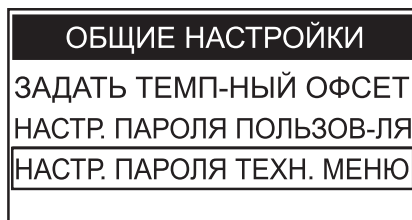

Нажмите несколько раз кнопку «ESC» для выхода; после этого для входа в техническое меню необходимо будет вводить ПАРОЛЬ.



Пароль для технического меню обеспечивает доступ также в меню пользователя.

8. ЭКСПЛУАТАЦИЯ И ИСПОЛЬЗОВАНИЕ



Допускается использование детьми старше 8 лет, лицами с ограниченными физическими, умственными или сенсорными способностями или с недостатком опыта и навыков, при условии, что они находятся под наблюдением или инструктированы о том, как правильно использовать прибор и что они понимают связанные с этим опасности



Дети не должны играть с прибором. Дети не должны выполнять какие-либо операции по очистке и уходу без наблюдения.



После того, как кофемашина не использовалась в течение длительного времени, рекомендуется тщательно промыть контур.



Проверьте, правильно ли установлен диспенсер. Перемещайте его горизонтально, пока не услышите щелчок, указывающий на правильное положение. В противном случае из-под дозатора может вытекать жидкость.

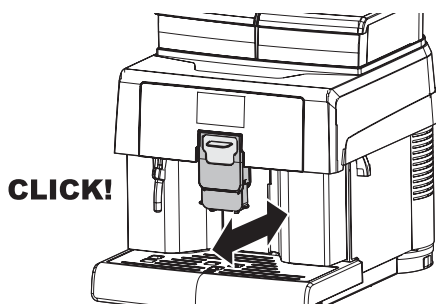

Перед включением кофемашины убедитесь, что вилка правильно вставлена в розетку. Чтобы включить кофемашину, переместите кнопку питания на задней панели кофемашины в положение «I».

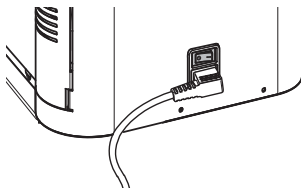

После выполнения цикла проверки кофемашина переходит в режим ожидания. На этом этапе кнопка «Ожидание» мигает. Чтобы включить кофемашину, просто нажмите кнопку «Ожидание». Эта функция может быть отключена специалистом.

Включение кофемашины



Подключение к источнику питания должно выполняться исключительно поставщиком услуг!



Убедитесь, что верхняя крышка всегда закрыта.



После завершения прогрева кофемашина выполняет цикл полоскания. Во время этого процесса подается небольшое количество горячей воды. Подождите, пока этот цикл будет завершен.



Если некоторые или все кнопки кофемашины выключены после подготовительных этапов, соответствующие продукты могут быть выданы только после оплаты розничной цены.



Оплатите перед подачей напитка.



Цены устанавливаются самостоятельно поставщиком услуг.

Подогрев и полоскание

После запуска кофемашина активирует фазу прогрева. Подождите завершения.



Индикатор выполнения показывает, что кофемашина нагревает систему.

После завершения прогрева кофемашина выполняет цикл полоскания внутренних контуров.



Индикатор показывает, что кофемашина выполняет цикл полоскания системы.

Небольшое количество воды распределяется. Подождите, пока цикл не будет завершен.



Цикл может быть остановлен нажатием кнопки «ESC».



Когда появится логотип, кофемашина готова к использованию.



Если устройство используется впервые или после длительного периода бездействия, обратитесь к поставщику, чтобы запустить его.

Цикл ополаскивания

Этот цикл позволяет промывать внутренние контуры пресной водой. Цикл проводится:

- при запуске кофемашины (с холодным бойлером);
- после заправки контура (с холодным бойлером);
- на этапе подготовки в режиме ожидания (если приготовлен хотя бы один продукт на основе кофе);
- При выключении аппарата после нажатия кнопки «Ожидание» (если приготовлен хотя бы один кофейный продукт)

Этот значок отображается на дисплее. Подождите, пока этот цикл будет завершен автоматически. Процесс дозирования можно остановить, нажав кнопку «ESC».



8

Режим ожидания

Кофемашина предназначена для энергосбережения. Кофемашина автоматически выключится, если она не будет использоваться в течение заданного периода времени он устанавливается поставщиком услуг в техническом меню.



Во время фазы выключения кофемашина выполнит цикл полоскания, если кофейный продукт был заварен.



Время может быть запрограммировано в соответствии с вашими потребностями (см. Инструкцию в главе «Меню программирования»).

Просто нажмите кнопку на панели управления, чтобы перезапустить кофемашину (если кнопка питания установлена в положение «I»). В этом случае кофемашина будет проходить цикл промывки, только если бойлер холодный.

Типы светодиодов / работа кофемашины

Кофемашина оснащена двумя видами светодиодов-синим и белым - для освещения зоны дозирования. Их работа объяснена ниже.

- Кофемашина находится в стадии прогрева: постоянно горят и синие, и белые светодиоды (загораются и гаснут)
- Кофемашина готова к работе: горят только синие светодиоды
- Кофемашина готовит кофе или другие напитки: индикаторы выключены, а белые светодиодные индикаторы горят постоянно. Когда напиток готов, белый светодиод горит и гаснет на 4 секунды.
- Кофемашина подает горячую воду: синие и белые светодиоды не горят. После подачи воды светодиодные индикаторы загораются и готовы к использованию.

Приготовление кофе

Для приготовления кофе нажмите: кнопка «Espresso» для эспрессо; кнопка «Espresso x2» для приготовления двойного эспрессо; кнопка «Кофе»

для приготовления кофе; Далее начинается процесс приготовления:



Чтобы приготовить 2 кофе, кофемашина автоматически размалывает и дозирует необходимое количество кофе.



Для приготовления двух чашек кофе требуется два цикла измельчения и два цикла приготовления, которые кофемашина выполняет автоматически.

Приготовление кофе автоматически прекращается при достижении заданного уровня. Раздача кофе может быть остановлена повторным нажатием на кнопку выбранного продукта или кнопки «ESC».



Кофемашина адаптирована для приготовления настоящего итальянского кофе эспрессо. Эта особенность может немного продлить время приготовления, позволяя полностью развить интенсивный кофейный вкус.

Капучинатор

В этой главе объясняется, как использовать капучинатор для приготовления капучино, латте маккиато или вспенивать молоко.



Перед использованием Капучинатора тщательно очистите его, как описано в главе «Очистка и обслуживание».



Используйте холодное (~ 5 ° C / 41 ° F) молоко (не менее чем 3%) для обеспечения напитков высшего качества. Цельное молоко, обезжиренное молоко, соевое молоко или молоко без лактозы может быть использовано в зависимости от индивидуальных вкусов



Не используйте никакие другие жидкости кроме воды и молока

Установка капучинатора

Вставьте левый фитинг в капучинатор.



Нижняя часть фитинга обозначена буквой «L».

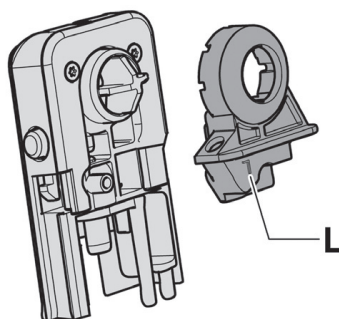

Вставьте трубку с левой стороны фитинга

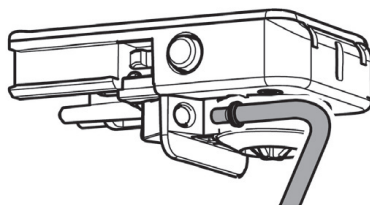

В этом случае всасывающая трубка может быть прикреплена к держателям как показано на рисунке.

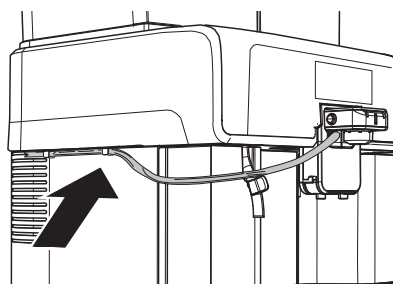

Приготовление напитков с молоком

Машина может быстро и легко готовить капучино одним нажатием кнопки.



Опасность ожога! Дозированию могут предшествовать небольшие струи горячей воды



Очистите капучинатор сразу же после его использования (см. Раздел «Очистка капучинатора (после каждого использования)»).



Очистите всасывающий шланг снаружи влажной тканью. Таким образом все детали будут идеально чистыми и без каких-либо остатков молока. Если цикл очистки не был выполнен, машина автоматически запустит цикл быстрой очистки через 10 минут после выдачи напитка на основе молока.

Снимите крышку с передней стороны.

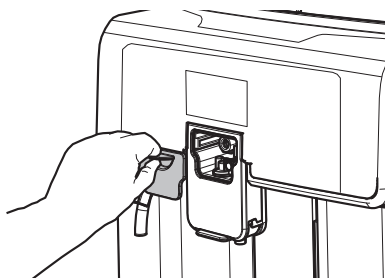

Крышку можно поместить на стороне машины с помощью встроенного магнита.

Вставьте капучинатор на место, пока он не защелкнется. Убедитесь, что его нельзя вытащить.

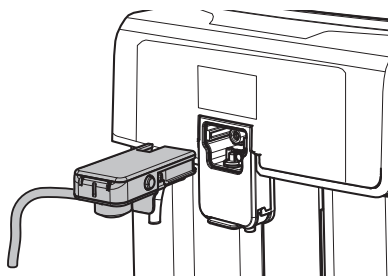

CLICK!

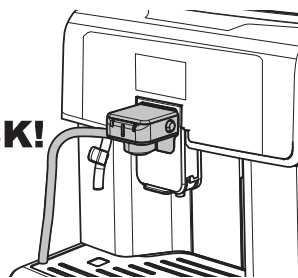

Перед использованием Капучинатора очистите его как описано в разделе «Очистка капучинатора (после каждого использования)».

Вставьте чистую трубку прямо в контейнер для молока.

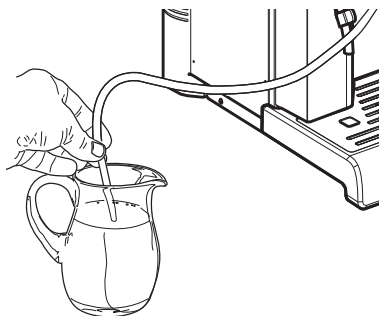

Приготовление Капучино



Чтобы обеспечить лучший результат при приготовлении капучино, используйте холодное молоко.

Поставьте чашку под диспенсер.

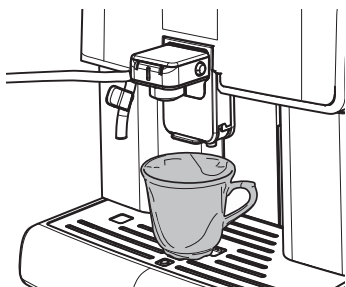

Нажмите кнопку «Капучино». Машине нужно время на прогрев. После подогрева машина начинает готовить капучино.



Машина наливает вспененное молоко. Подачу можно остановить, нажав кнопку «Капучино» или кнопку «ESC». Как только молоко нальётся, машина начнет подачу кофе. Подачу можно остановить, нажав кнопку «Капучино» или кнопку «ESC».



Наслаждайтесь своим капучино как будто прямо из кафе. Очистите капучинатор сразу же после его использования (см. Раздел «Очистка капучинатора» (после каждого использования)).

Приготовление Латте Макиато



Чтобы обеспечить лучший результат при приготовлении Латте Макиато, используйте холодное молоко.

Для этого типа приготовления мы рекомендуем использовать высокие стаканы

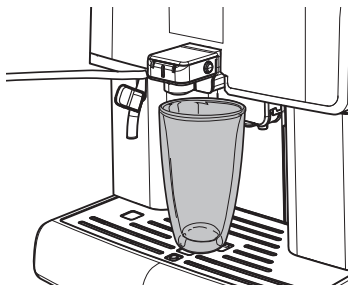

Когда машина будет готова, нажмите кнопку

«Латте Маккиато», чтобы начать приготовление Латте Маккиато. Машина приготовит напиток автоматически. Очистите капучинатор сразу же после его использования (см. Раздел «Очистка капучинатора (после каждого использования)»). Уберите контейнер и очистите его при необходимости.

Молоко

Машина может быстро и легко подать горячее молоко одним нажатием кнопки.



Чтобы обеспечить лучший результат при приготовлении Латте Макиато, используйте холодное молоко.

Для этого типа приготовления мы рекомендуем использовать высокие стаканы

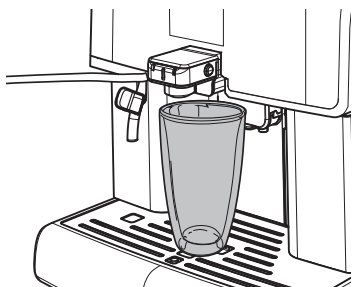

Когда машина будет готова, нажмите кнопку «Молоко», чтобы начать приготовление. Машина приготовит напиток автоматически. Очистите капучинатор сразу же после его использования (см. Раздел «Очистка капучинатора (после каждого использования)»). Уберите контейнер и очистите его при необходимости.

Горячая вода



Опасность ожога! Дозированию могут предшествовать небольшие струи горячей воды. Горячая вода может достигать высоких температур.

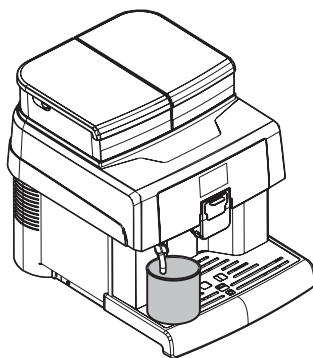

Нажмите кнопку «Горячая вода», чтобы начать подачу горячей воды, предварительно подставив какую-либо емкость



По окончании подачи уберите емкость с горячей водой.



Подачу можно прекратить, нажав кнопку «Hot water» или кнопку «ESC».

Дополнительные напитки

Машина также предназначена для приготовления напитков, отличных от тех, которые отображаются на панели управления.



После нажатия кнопки доп. напитка, если ничего не будет выбрано в течение 10 секунд, будет совершен возврат в главное меню

Нажмите кнопку «Extra» (дополнительно) для доступа к меню



Функция «ПАР» видна и может быть выбрана, только если поставщик включил эту опцию. В противном случае она не доступна

На дисплее отображается страница «Дополнительные» напитки.



В этом меню вы можете приготовить один напиток одновременно. Для приготовления какого-то еще напитка, повторите процедуру

Выберите нужный напиток, нажав кнопку «вверх» или «вниз». Когда желаемый напиток выбран, нажмите

кнопку «OK», чтобы начать приготовление.



Обратитесь к разделу, описывающему процедуру приготовления желаемого напитка.



Для приготовления напитков на основе молока установите Капучинатор после промывки, как описано в Разделе «Очистка капучинатора (после каждого использования)».

Большой кофе. Эта программа позволяет приготовить большой кофе. Нажмите кнопку «Extra» (дополнительно) для доступа к меню.



Поставьте подходящую чашку под диспенсер

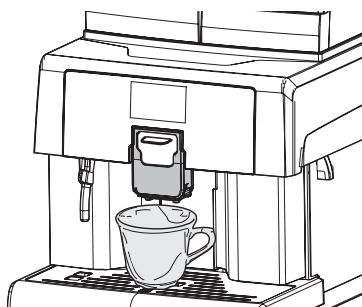

Нажмите кнопку «ОК», чтобы начать приготовление. После заберите чашку с кофе.



Приготовление можно остановить, нажав кнопку «Extra» (дополнительно) или кнопку «ESC» (выход).

Американо

Эта программа позволяет готовить американо. Нажмите кнопку «Extra» (дополнительно) для доступа к меню. Нажмите кнопку «ВНИЗ», чтобы выбрать «АМЕРИКАНО».



Поставьте подходящую чашку под дозатор.

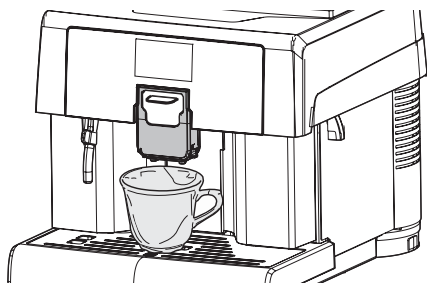

Нажмите кнопку «ОК», чтобы начать приготовление. После заберите чашку с кофе.

Латте

Программа позволяет приготовить кофе с горячим молоком



Приготовление можно остановить, нажав кнопку «Extra» (дополнительно) или кнопку «ESC».

Машина может быстро и легко готовить капучино одним нажатием кнопки.



Опасность ожога! Дозированию могут предшествовать небольшие струи горячей воды



Очистите капучинатор сразу же после его использования (см. Раздел «Очистка капучинатора (после каждого использования)»).



Очистите всасывающий шланг снаружи влажной тканью. Таким образом все детали будут идеально чистыми и без каких-либо остатков молока. Если цикл очистки не был выполнен, машина автоматически запустит цикл быстрой очистки через 10 минут после выдачи напитка на основе молока.

Снимите крышку с передней стороны.

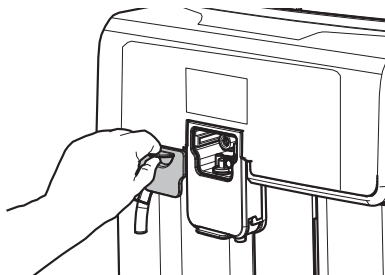



Крышку можно поместить на стороне машины с помощью встроенного магнита.

Вставьте капучинатор на место, пока он не защелкнется. Убедитесь, что его нельзя вытащить.

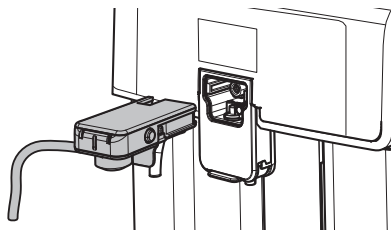

CLICK!

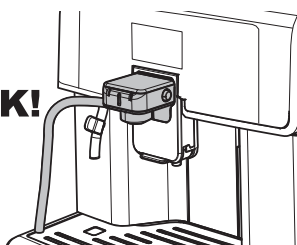

Перед использованием Капучинатора очистите его как описано в разделе «Очистка капучинатора (после каждого использования)».

Вставьте чистую трубку прямо в контейнер для молока.

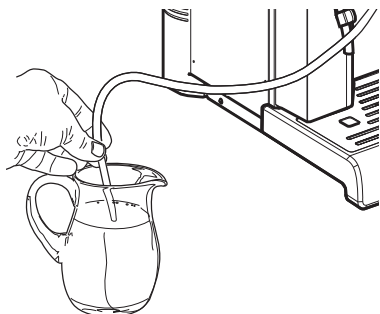

Чтобы обеспечить лучший результаты при приготовлении, используйте холодное молоко.

Нажмите кнопку «Extra» (дополнительно) для доступа к меню. Нажмите кнопку «ВНИЗ», чтобы выбрать «ЛАТТЕ».



Поставьте подходящую чашку под диспенсер.

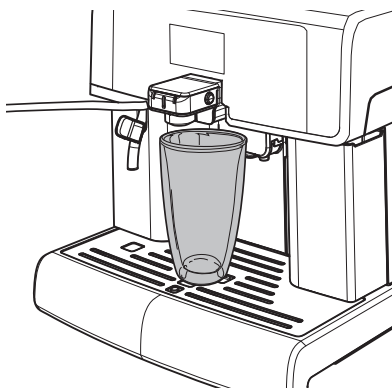

Подтвердите нажатием кнопки «OK» начало приготовления



Приготовление можно остановить, нажав кнопку «Extra» (дополнительно) или кнопку «ESC».

После приготовления заберите кофе с горячим молоком

Пар



Эта функция доступна только в случае, если до этого она была активирована поставщиком



Опасность ожога! Дозированию могут предшествовать небольшие струи горячей воды. Горячая вода может достигать высоких температур.

Эта программа позволяет распределять пар, чтобы нагреть напитки непосредственно в контейнере. Нажмите кнопку «Extra» (дополнительно) для доступа к меню. Нажмите кнопку «ВНИЗ», чтобы выбрать «Steam».



Поместите подходящий контейнер под диспенсер.

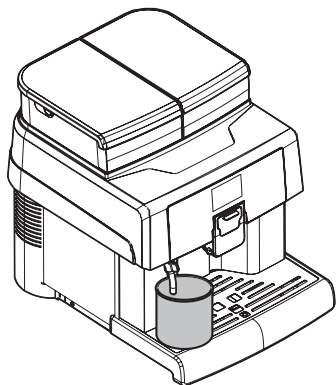

Нажмите кнопку «OK» для подтверждения. Машина прогревает систему. Как только требуемая температура достигнута, начинается процедура подачи пара. Чтобы остановить подачу пара, нажмите кнопку «Extra» или кнопку «ESC». При необходимости очистите паровую палочку влажной тканью после использования.

Регулировка напитков в чашке

Машина позволяет выполнять регулировку длительности подачи напитков в чашку в зависимости от предпочтений пользователя и характеристик чашек/чашечек.

Регулировка количества напитка в чашке, чашечке или бокале может осуществляться двумя способами:

КОНФИГ. В РЕЖИМЕ ПОДАЧИ
КОНФИГ. С ПАРАМЕТРАМИ

Конфиг. в режиме подачи

При использовании этого метода регулировка длительности подачи напитков может выполняться наладчиком при помощи кнопок, но визуально. Количество напитка регулируется в процессе подачи. Войдите в режим программирования машины, как описано в параграфе «Вход в техническое меню».



Выберите пункт «НАСТРОЙКИ» и нажмите кнопку «OK».

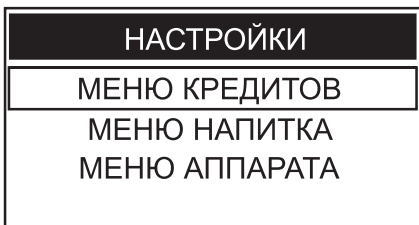

Для выбора пункта «МЕНЮ НАПИТКА» нажмите кнопку «DOWN».

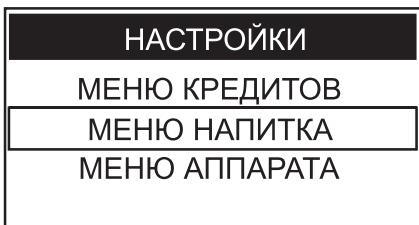

Нажмите кнопку «OK» для входа.

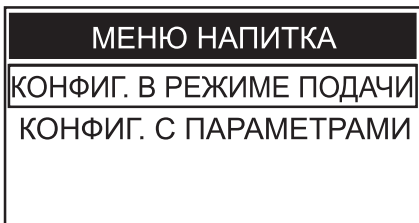

Нажмите кнопку «OK» для входа в меню «КОНФИГ. В РЕЖИМЕ ПОДАЧИ».



Выберите напиток, который вы хотите запрограммировать, и при необходимости остановите процесс приготовления, как показано на дисплее. Процедура программирования капучино

объясняется в качестве примера. Перед выполнением процедуры программирования подготовьте машину, как описано в разделе «Приготовление капучино».

Установите чашку под устройством подачи.

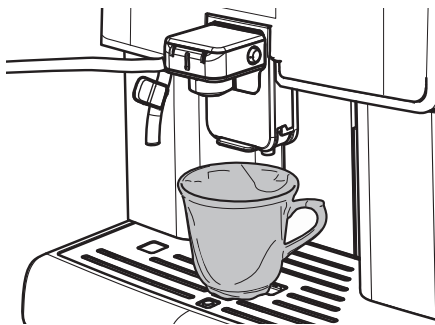

Чтобы выбрать опцию «Капучино», нажмите кнопку «ВНИЗ» несколько раз.



Нажмите кнопку «OK» для входа. Теперь машина находится в режиме программирования. Машина начинает фазу подачи молока. На дисплее появится сообщение «OK TO SAVE». (OK сохранить)

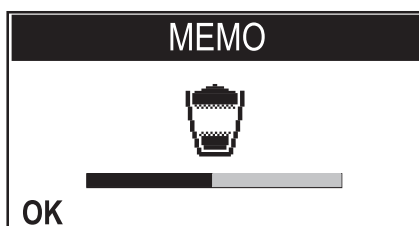

Нажмите кнопку «ОК», когда в чашке будет достигнуто желаемое количество молока. Машина сразу начинает фазу заваривания кофе. На дисплее появится сообщение «OK TO SAVE». (OK сохранить)



Нажмите кнопку «ОК», когда в чашке будет достигнуто желаемое количество кофе. Теперь кнопка «Капучино» запрограммирована. Каждый раз, при ее нажатии, машина будет варить то же количество, которое было только что запрограммировано.



Все напитки, кроме «АМЕРИКАНО» и функция «ПАР», может быть запрограммированы, следуя вышеописанной процедуре.

8

Конфиг. с параметрами

Для выполнения регулировки длительности подачи с использованием этого метода необходимо зайти в «МЕНЮ НАПИТКА» и при помощи кнопок запрограммировать каждый напиток отдельно. Эта система требует в дальнейшем проверки подачи для подтверждения на практике количества подаваемого напитка.

Для удобства ниже приведен пример программирования эспresso, чтобы проиллюстрировать всю последовательность действий. Войдите в режим программирования машины,

как описано в параграфе «Вход в техническое меню».



Выберите пункт «НАСТРОЙКИ» и нажмите кнопку «ОК».

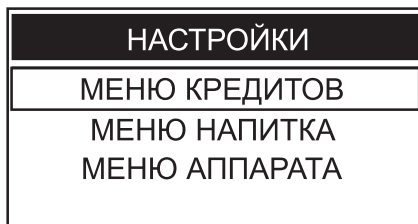

Для выбора пункта «МЕНЮ НАПИТКА» нажмите кнопку «DOWN».

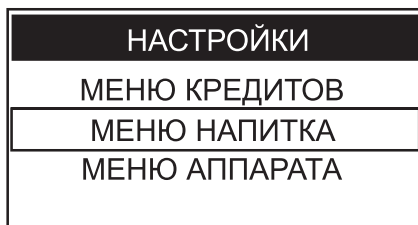

Нажмите кнопку «ОК» для входа.

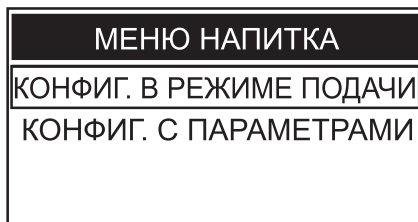

Для выбора пункта «КОНФИГ. С ПАРА-
МЕТРАМИ» нажмите кнопку «DOWN»

КОНФИГ. С ПАРАМЕТРАМИ
ESPRESSO
COFFEE
CAPPUCCINO
LATTE MACCHIATO

Нажмите кнопку «OK» для входа.

КОНФИГ. С ПАРАМЕТРАМИ
ESPRESSO
COFFEE
CAPPUCCINO
LATTE MACCHIATO

Выберите пункт «CAPPUCCINO». На-
жмите кнопку «OK» для входа.

CAPPUCCINO
ПРЕДВ. НАСТАИВАНИЕ
ТЕМПЕРАТУРА КОФЕ
ДЛИНА КОФЕ
КОЛИЧЕСТВО МОЛОКА

Нажмите кнопку «OK» для входа в
меню «ПРЕДВ. НАСТАИВАНИЕ».

ПРЕДВ. НАСТАИВАНИЕ
OFF
НИЗКАЯ
ВЫСОКАЯ

Нажимайте кнопку «DOWN» или
кнопку «UP» для выбора нужного зна-
чения. После этого нажмите кнопку
«OK» для подтверждения и выхода.

CAPPUCCINO
ПРЕДВ. НАСТАИВАНИЕ
ТЕМПЕРАТУРА КОФЕ
ДЛИНА КОФЕ
КОЛИЧЕСТВО МОЛОКА

Нажмите кнопку «DOWN» для выбора
меню «ТЕМПЕРАТУРА КОФЕ».

Нажмите кнопку «OK» для входа.

ТЕМПЕРАТУРА КОФЕ
НИЗКАЯ
НОРМАЛЬНАЯ
ВЫСОКАЯ

Нажимайте кнопку «DOWN» или
кнопку «UP» для выбора нужного зна-
чения. После этого нажмите кнопку
«OK» для подтверждения и выхода.

Нажмите кнопку «DOWN» для выбора
меню «ДЛИНА КОФЕ».

CAPPUCCINO
ПРЕДВ. НАСТАИВАНИЕ
ТЕМПЕРАТУРА КОФЕ
ДЛИНА КОФЕ
КОЛИЧЕСТВО МОЛОКА

Нажмите кнопку «OK» для входа.



Нажмите кнопку «ВНИЗ» или «ВВЕРХ», чтобы переместить полосу и выбрать нужное значение; число на боковой стороне указывает значение объема. Затем нажмите кнопку «ОК» для подтверждения и выхода.

Нажмите «ВНИЗ», чтобы выбрать в меню «КОЛИЧЕСТВО МОЛОКА».

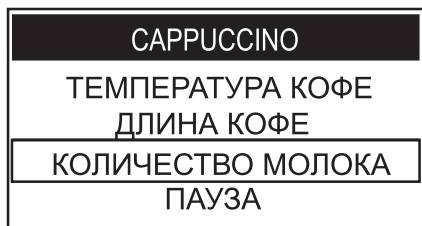

Нажмите кнопку «ОК» для входа.

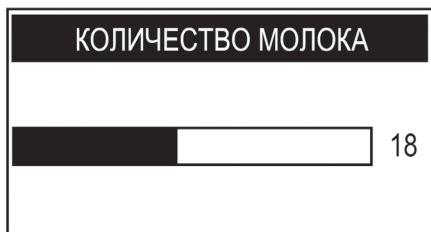

Нажмите кнопку «ВНИЗ» или «ВВЕРХ», чтобы переместить полосу и выбрать нужное значение; число на боковой стороне обозначает значение объема (в секундах). Затем нажмите кнопку «ОК» для подтверждения и выхода. Нажмите кнопку «ВНИЗ», чтобы выбрать в меню «ПАУЗА».

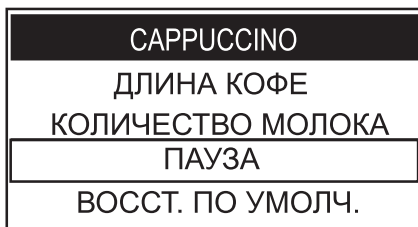

Нажмите кнопку «ОК» для входа.



Нажимайте кнопку «ВНИЗ» или кнопку «UP» для выбора нужного значения. После выполнения этих операций напиток будет запрограммирован. Если вы хотите восстановить заводские параметры какого-либо напитка, необходимо выполнить следующие действия.



Для каждого напитка можно восстановить заводские параметры, и восстановленные значения будут действительны для выбранного напитка.

Нажмите кнопку «DOWN» для выбора меню «ВОССТ. ПО УМОЛЧ.».

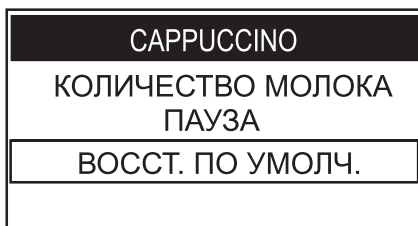

Нажмите кнопку «OK» для входа

ВОССТ. ПО УМОЛЧ.

**ВЫПОЛНИТЬ
ВОССТАНОВЛЕНИЕ
ЗАВОД. ПАРАМЕТ.?
НАЖАТЬ OK ИЛИ ESC**



Восстановление полностью удаляет сохраненные данные. Для отмены процедуры нажмите кнопку «ESC».



Восстановление заводских значений напитка «ESPRESSO» влияет также и на настройки напитка «ESPRESSO X2», за исключением его ценовой линии.

Нажмите кнопку «OK» для подтверждения. Это приведет к восстановлению заводских параметров напитка. Нажмите кнопку «ESC» один или несколько раз, чтобы выйти.

Использование кофемашины с кредитами



Этот параметр может быть включен или отключен поставщиком

Кофемашина предназначена для управления приготовлением напитков с помощью кредитной системы. Количество кофейных напитков ограничено количеством кредитов, предоставленных поставщиком. Когда не

осталось кредитов, кофе недоступно. Доступные кредиты отображаются при каждом приготовлении напитков.



Распределение горячей воды, не зависит от наличия кредитов; это всегда подается при условии, что в баке есть вода.

Каждый поставщик самостоятельно решает, как управлять предоставлением и пополнением кредитов для использования кофемашины



Эта операция должна выполняться при включенном устройстве и/или в режиме ожидания.

Кофемашина покажет, когда контейнер отходов максимально заполнен. Первое предупреждение информирует пользователя о том, что контейнер должен быть опустошен, но кофемашина все еще может использоваться для приготовления кофе.

Дисплей показывает:



Если контейнер не опустошится после нескольких циклов заваривания, кофемашина остановится и на дисплее отобразится:



В этом случае машина не позволяет выполнять подачу напитков. Чтобы восстановить возможность подавать напитки, необходимо опорожнить контейнер для сбора отходов от отработанного кофе. Достаньте поддон для сбора капель и помойте его.

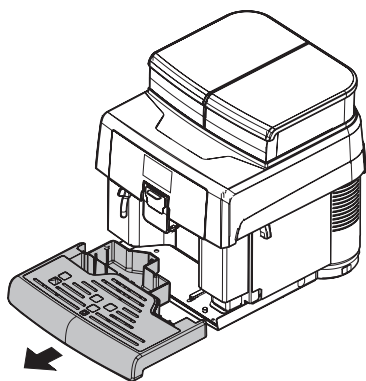

8

Достаньте контейнер и удалите отходы кофе в подходящую емкость.

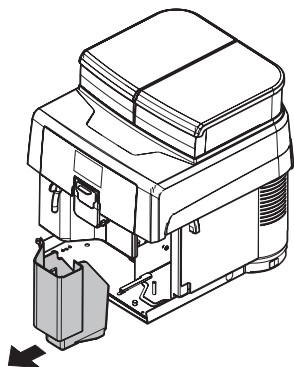

Только после того как на дисплее появится сообщение:



можно установить контейнер для сбора отходов обратно в машину.

После этого на дисплее появится надпись:



Установите на место поддон для сбора капель.

На дисплее появится:



Теперь машина готова к подаче кофе.

9. ЧИСТКА И ОБСЛУЖИВАНИЕ



Перед выполнением любых работ по техническому обслуживанию и / или очистке отключите шнур питания.



Производитель не несет ответственности за повреждения или неисправности, вызванные неправильным обслуживанием или отсутствием технического обслуживания.



Избегайте использования таблеток на основе хлора, чтобы предотвратить образование окисления внутри прибор

Общие положения правильной эксплуатации



Несъемные компоненты и саму кофемашину необходимо очищать, если не указано иное, только холодной или теплой водой, неабразивной губкой и влажной тканью.



Никогда не используйте прямые струи воды на прибор и / или его компоненты.

течение более длительного времени и обеспечат соответствие основным стандартам. Следуйте инструкциям и времени, указанным в «ГРАФИКЕ ОБСЛУЖИВАНИЯ», чтобы обеспечить правильную работу кофемашины.



Все детали, требующие очистки, легко доступны, поэтому никакие инструменты не требуются.



Все детали необходимо мыть только теплой водой без использования моющих средств или растворителей, которые могут изменить их форму или характеристики.



Съемные детали нельзя мыть в посудомоечной кофемашине.



Не чистите электрические детали влажной тканью и / или обезжиривающими моющими средствами. Удалите остатки пыли струей сухого сжатого воздуха или антистатической тканью.

Периодическое техническое обслуживание и чистка поддержат кофемашину в хорошем рабочем состоянии в

График технического обслуживания

Операция должна быть выполнена	A	B	C
Опустошение и очистка ящика для кофейной гущи (отходов)	да	-	-
Очистка резервуара для воды	-	да	-
Очистка варочной группы	-	да	-
Смазка варочных групп	-	-	да
Очистка бункера для кофейных зерен	-	-	да
Декальцинация	да	-	-

- А Когда отображается предупреждение
- В Каждую неделю
- С Каждый месяц или каждые 500 циклов приготовления



В любом случае кофемашину и ее детали следует чистить каждую неделю.



Машину и ее части следует очищать и мыть после долгого периода бездействия.

Очистка трубки горячей воды/пара

Очистка трубки для подачи горячей воды и пара производится снаружи при помощи влажной тряпки после каждого использования, и, в любом случае, не реже одного раза в неделю.



Перед выполнением этой операции убедитесь, что трубка остыла. Опасность ожога.

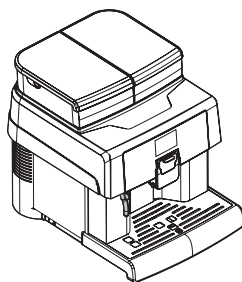

Очистка контейнера для отходов.

Контейнер для сбора отходов необходимо освобождать и очищать всякий раз после подачи кофемашинной сигнала. Для выполнения этой операции см. Раздел «Очистка контейнера для котходов».

Очистка резервуара для воды

Резервуар для воды следует очищать каждый раз, когда он заполняется.

Чистка поддона для сбора капель

Ежедневно опорожняйте и мойте поддон для сбора капель; эта операция должна производиться также, когда поплавков поднялся.

Достаньте поддон для сбора капель.

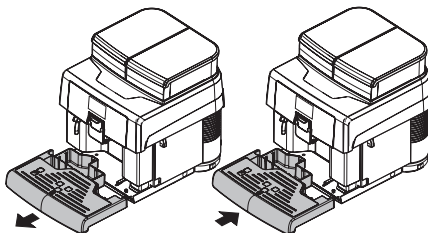

Вылейте жидкость из поддона для сбора капель и помойте его. Установите на место поддон для сбора капель.

Очистка капучинатора (после каждого использования)



Несвоевременная очистка капучинатора после использования может привести к размножению бактерий, которые могут быть вредными для потребителя.

Капучинатор нужно мыть и чистить каждый раз, когда его используют. Отсутствие очистки до и после каждого использования может повлиять на работу машины.



Опасность ожога! В начале подачи могут образоваться брызги горячей воды.

Выполните процедуру быстрой очистки следующим образом: Убедитесь, что капучинатор в комплекте со всеми его частями правильно вставлен. Вставьте всасывающий шланг в графин с чистой водой.

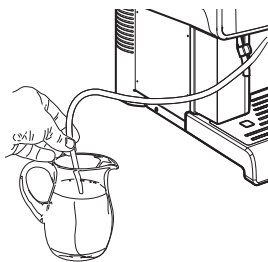

Поставьте емкость под дозатор.

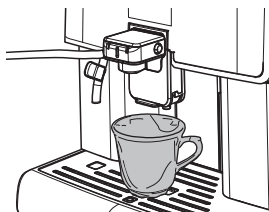

Машина попросит запустить цикл очистки через несколько минут после приготовления напитка на основе молока.

ОЧИСТКА CARPUCCINATORE

**ВЫПОЛНИТЬ ПРОМЫВКУ
НАСАДКИ CARPUCCINATORE?**

НАЖАТЬ OK ИЛИ ESC

Нажмите кнопку «OK», чтобы запустить цикл очистки капучинатора. Следуйте инструкциям на дисплее.

ОЧИСТКА CARPUCCINATORE

ВЫПОЛНЯЕТСЯ...



ESC ОСТАНОВ. ОЧИСТКУ



Нажмите кнопку «ESC» для выхода из цикла в любое время.

Машина выполняет вспомогательный цикл. Подождите, пока цикл не будет завершен.



Если машина подает напиток на основе молока, цикл очистки использует только горячую воду, и не будет включать всасывающую трубку, которую необходимо мыть после окончания цикла.

Только после завершения цикла нажмите боковые кнопки и снимите капучинатор.

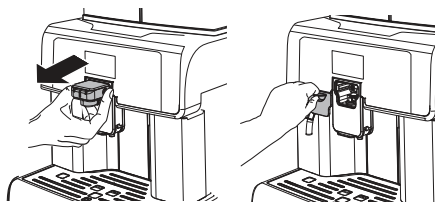

Наденьте крышку на машину



Рекомендуется снимать капучинатор с машины, когда он не используется, чтобы сохранить его в чистоте ниже описание как разобрать и вымыть.



Капучинатор с левым фитингом. Если установлен правый фитинг, вы можете выполнять те же действия, за исключением того, что вам нужно будет снять всасывающую трубку и вставить ее с противоположной стороны

Снимите всасывающую трубку с капучинатора

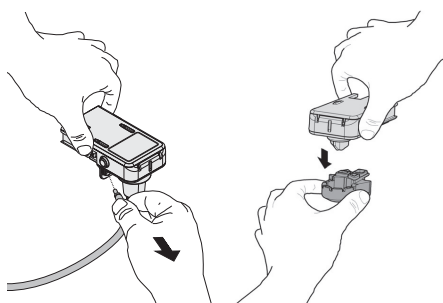

Поверните и поднимите крышку капучинатора и снимите ее с корпуса капучинатора.

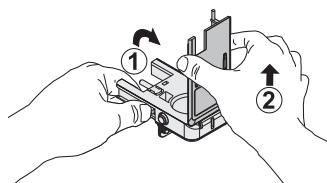

Снимите клапан с капучинатора.

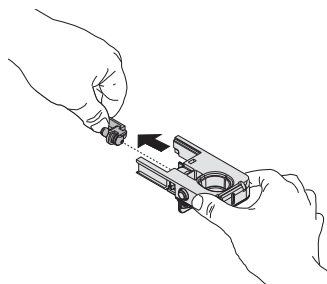

Промойте детали под струей воды. Убедитесь, что все отложения / остатки молока удалены. После мытья соберите детали в противоположном порядке.



После мытья и сборки Капучинатора его можно установить обратно. Используйте крючки, расположенные на левой стороне машины, чтобы прикрепить всасывающую трубку.

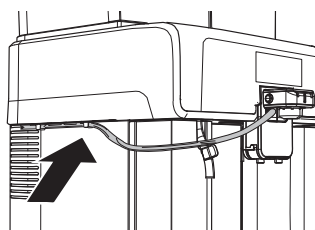

Если установлен монетоприемник, закрепите трубку, как показано на рисунке, используя ранее снятую крышку.

Тщательно очищайте все детали Капучинатора

каждый месяц, используя мощное средство Saeco. Мощное средство Saeco можно приобрести у дилера или в авторизованных сервисных центрах. Отсутствие очистки до и после каждого использования может повлиять на правильную работу машины.



Опасность ожога! В начале подачи могут образоваться брызги горячей воды.

Убедитесь, что капучинатор правильно расположен.

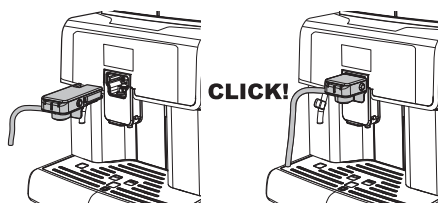

Войдите в пользовательское меню, как описано в разделе «Доступ к пользовательскому меню».

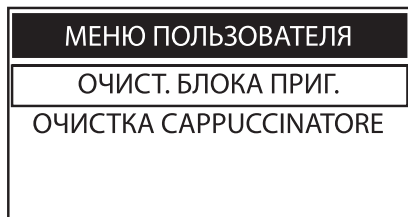

Нажмите кнопку «OK» для доступа.

Нажмите кнопку «вниз», чтобы выбрать опцию «очистка капучинатора».

МЕНЮ ПОЛЬЗОВАТЕЛЯ

ОЧИСТ. БЛОКА ПРИГ.

ОЧИСТКА CARPUCCINATORE

ОЧИСТКА CARPUCCINATORE

НАЧАТЬ ОЧИСТКУ

УВЕД-НИЕ ОБ ОЧИСТКЕ

Нажмите кнопку «OK» для доступа.

НАЧАТЬ ОЧИСТКУ

ВЫПОЛНИТЬ ПРОМЫВКУ
НАСАДКИ CARPUCCINATORE?

НАЖАТЬ OK ИЛИ ESC

Нажмите кнопку «OK», чтобы запустить цикл очистки капучинатора.

ОЧИСТКА CARPUCCINATORE

НАПОЛНИТЬ
БАК ВОДОЙ



Заполните резервуар для воды и нажмите кнопку «OK» для подтверждения.

ОЧИСТКА CARPUCCINATORE

НАЛИТЬ МОЮЩЕЕ
СРЕДСТВО В ЕМКОСТЬ
С 1/2 ЛИТРА ВОДЫ



Вылейте пакетик раствора в контейнер с 1/2 (половиной) литра воды.

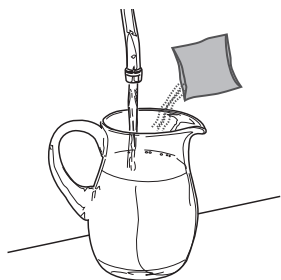

Подождите, пока содержимое пакета полностью растворится, а затем нажмите кнопку «OK» для подтверждения.

ОЧИСТКА CARPUCCINATORE

ВСТАВИТЬ РЕЗИНОВУЮ
ТРУБКУ CARPUCCINATORE
В ЕМКОСТЬ



Вставьте чистую трубку прямо в контейнер. Нажмите кнопку «OK» для подтверждения.



Не пейте раствор, выдаваемый во время этой процедуры. Раствор необходимо утилизировать.

ОПОЛАСК-НИЕ CARPUCCINAT

УСТАНОВИТЬ ЕМКОСТЬ
ПОД УСТРОЙСТВО
ПОДАЧИ КОФЕ



Если эта опция подтверждена, цикл должен быть завершен. Нажмите кнопку «ESC» для выхода.

Поместите пустую емкость не менее 1 литра под носик дозатора и нажмите кнопку «OK» для подтверждения. Машина выполняет цикл промывки

ОЧИСТКА CARPUCCINATORE

ВЫПОЛНЯЕТСЯ...



На панели отображается ход промывки. Подождите, пока цикл автоматически остановится. После завершения цикла на дисплее отображается:

ОПОЛАСК-НИЕ CARPUCCINAT.

НАПОЛНИТЬ БАК ДЛЯ
ВОДЫ И НАЖАТЬ ОК

Тщательно вымойте контейнер, используемый для раствора, и заполните его 1/2 литра воды, которая будет использоваться для ополаскивания. Опустошите емкость, находящуюся под дозатором.

Вставьте всасывающий шланг в используемый контейнер. Нажмите кнопку «ОК» для подтверждения.

ОПОЛАСК-НИЕ САПУССИНАТ.

ПОСТАВИТЬ ЕМКОСТЬ ПОД УСТРОЙСТВО ПОДАЧИ КОФЕ И НАЖАТЬ ОК

Поместите пустой контейнер под носик дозатора и нажмите кнопку «ОК» для подтверждения.

ОПОЛАСК-НИЕ САПУССИНАТ.

ВЫПОЛНЯЕТСЯ...

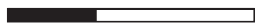

Машина выполняет цикл полоскания. На панели отображается ход промывки. Подождите, пока цикл не остановится автоматически. Машина вернется к нормальному рабочему циклу. Вымойте все детали Капучинатора, как описано в разделе Очистка капучинатора (после каждого использования)»



Рекомендуется снимать капучинатор с машины, когда он не используется, чтобы сохранить его в чистоте.

Чистка блока приготовления

Блок приготовления кофе должен чиститься при каждом наполнении емкости для кофе в зернах, или, минимум, один раз в неделю. Выключите машину, установив выключатель в положение «0», и извлеките штепсель-

ную вилку из электрической розетки.

Снимите поддон для сбора капель и контейнер для сбора отходов.

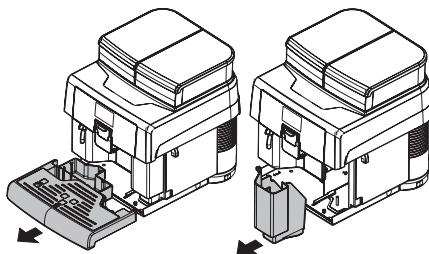

Откройте дверцу для обслуживания.

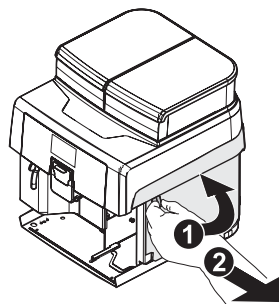

Достаньте блок приготовления кофе, потянув ее за ручку и нажав кнопку «PRESS». Данный элемент следует промывать только холодной водой. Не используйте моющие средства.

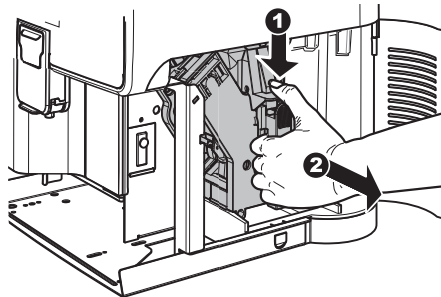

Вымойте блок приготовления кофе холодной водой; тщательно промойте верхний фильтр. Перед тем как

вставить блок приготовления кофе на место, убедитесь, что внутри камеры подачи не осталось воды.

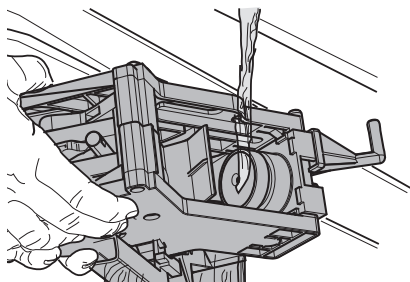

Убедитесь, что блок приготовления кофе находится в нерабочем положении; должны совпадать две метки.

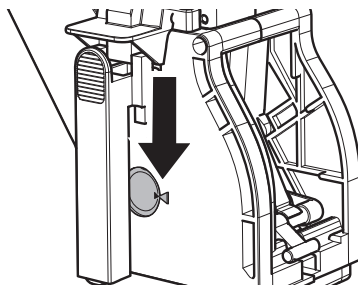

Приподнимите внутренний поддон в задней части, чтобы разблокировать его.

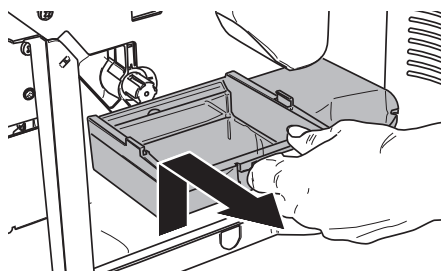

Если они не совпадают, выполните описанные ниже действия:

Убедитесь, что рычаг находится в контакте с основанием блока приготовления кофе.

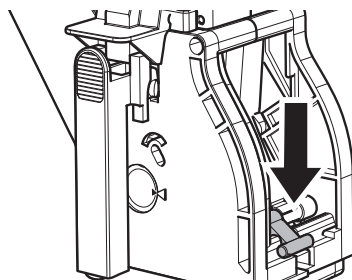

Извлеките внутренний поддон, вымойте его и снова установите его в специальное гнездо.

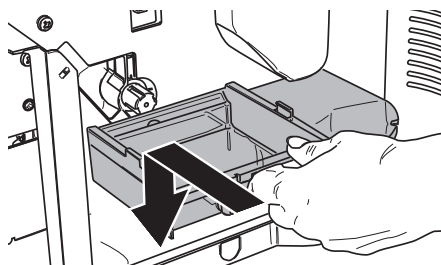

Убедитесь, что фиксатор блока приготовления кофе находится в правильном положении; для проверки его положения с силой нажмите кнопку «PRESS».

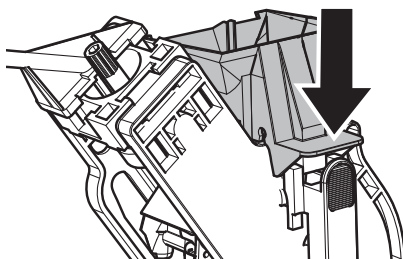

9



При установке контейнера выполните процедуру, обратную той, что выполняется при его извлечении.

Снова вставьте блок приготовления кофе в специальное отделение так, чтобы он зафиксировался, не нажимая кнопку «PRESS».

Закройте служебную дверь.



Убедитесь, что блок приготовления полностью высох.

Чистка блока приготовления кофе с помощью средства для удаления кофейного масла

Кроме еженедельной чистки рекомендуется также осуществлять данный цикл очистки с помощью таблеток для удаления кофейного масла после приготовления приблизительно 500 чашек кофе или один раз в месяц. Эта операция завершает процесс технического обслуживания блока приготовления кофе. Таблетки для удаления кофейного масла, для чистки блока приготовления кофе и комплект для обслуживания можно приобрести у официального дилера и в авторизованных сервисных центрах.



Таблетки для удаления кофейного масла не обладают свойствами, позволяющими производить очистку от накипи. Для удаления накипи используйте средство Saeco и следуйте процедуре, описанной в главе об удалении накипи

Цикл промывки не может быть прерван. Во время операции не оставляйте кофемашину без присмотра.



Запрещается пить раствор, полученный в результате данного процесса. Раствор следует утилизировать.

Войдите в пользовательское меню, как описано в разделе «Доступ к пользовательскому меню».

МЕНЮ ПОЛЬЗОВАТЕЛЯ

ОЧИСТ. БЛОКА ПРИГ.

ОЧИСТКА CAPPUCCINATORE

Нажмите кнопку «OK» для доступа к циклу очистки блока приготовления

ОЧИСТ. БЛОКА ПРИГ.

**ВЫПОЛН. ЦИКЛ
ОЧИСТКИ БЛОКА
ПРИГОТОВЛЕНИЯ?
НАЖАТЬ OK ИЛИ ESC**

Нажмите «OK» для начала цикла.

ОЧИСТ. БЛОКА ПРИГ.

**НАПОЛНИТЬ БАК ДЛЯ
ВОДЫ И НАЖАТЬ OK**

ESC ЧТОБЫ ВЫЙТИ

Нажмите кнопку «OK» для начала цикла очистки блока приготовления

ОЧИСТ. БЛОКА ПРИГ.

ИЗВЕЧЬ БЛОК
И НАЖАТЬ ОК

ESC ЧТОБЫ ВЫЙТИ

Снимите поддон для сбора капель и контейнер для сбора отходов.

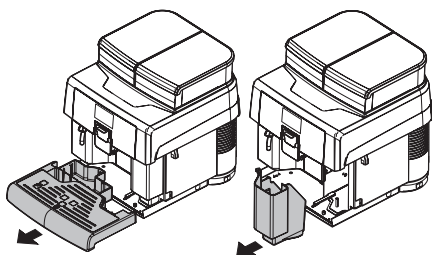

Откройте дверцу для обслуживания.

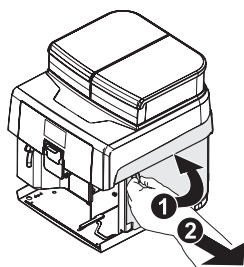

Достаньте блок приготовления кофе, потянув ее за ручку и нажав кнопку «PRESS». Данный элемент следует промывать только холодной водой. Не используйте моющие средства.

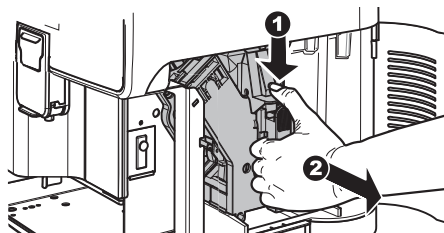

Нажмите кнопку ОК для подтверждения снятия блока приготовления кофе.

ОЧИСТ. БЛОКА ПРИГ.

ВСТАВИТЬ ТАБЛЕТКУ
ДЛЯ ОЧИСТКИ БЛОКА
И НАЖАТЬ ОК

ESC ЧТОБЫ ВЫЙТИ



После подтверждения этой опции необходимо довести цикл до конца. Нажмите кнопку «ESC» для выхода.

Положите таблетку для чистки в блок приготовления кофе и установите его обратно в кофемашину, поставьте на место все компоненты и закройте дверцу.

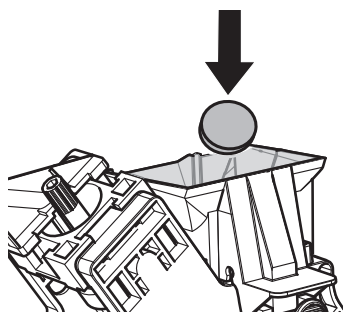

Положив таблетку в блок, нажмите кнопку «ОК» для подтверждения.

ОЧИСТ. БЛОКА ПРИГ.

ВСТАВИТЬ БЛОК
В МАШИНУ И
НАЖАТЬ ОК

Установите блок приготовления кофе обратно в кофемашину и нажмите кнопку «ОК» для подтверждения.

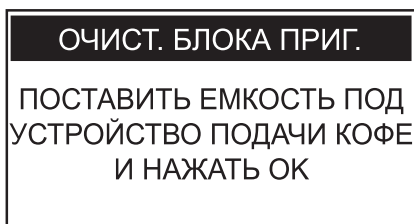

Поместите емкость под устройство подачи кофе и нажмите кнопку «ОК» для подтверждения.

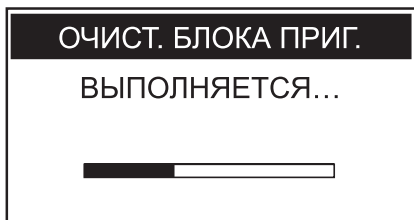

Цикл будет автоматически закончен кофемашинной.



По окончании цикла кофемашина вернется в нормальный режим работы после цикла ополаскивания.



Рекомендуется достать блок и промыть его свежей проточной водой.



Перед установкой блока приготовления кофе обратно в кофемашину убедитесь, что он полностью сухой.

Смазывание блока приготовления кофе

Смазывайте блок приготовления кофе после приготовления приблизительно 500 чашек кофе или один раз в месяц.

Пищевую смазку для смазывания блока приготовления кофе и полный «Service Kit» можно приобрести у официальной компании или в авторизованных сервисных центрах.



Для отображения количества поданного кофе обратитесь к меню «PRODUCT COUNTERS» в меню «СТАТИСТИКА» технического меню (параграф «Описание сообщений в меню программирования»).

Перед смазкой блока приготовления кофе очистите его проточной водой, как описано в главе «Чистка блока приготовления кофе». Смазывайте направляющие блока только пищевой смазкой Saeco.

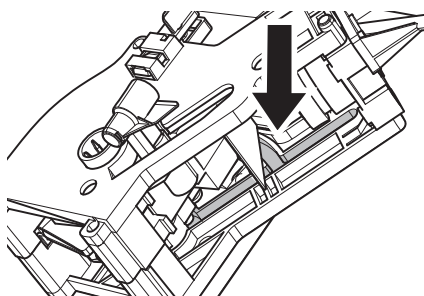

Используйте пищевую смазку одинаково на обоих боковых направляющих.

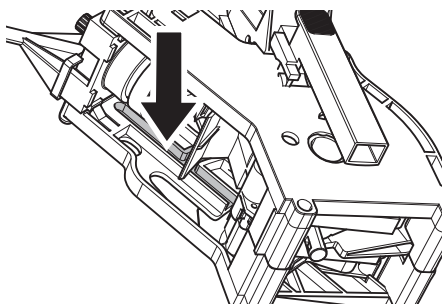

Смажьте также ось.

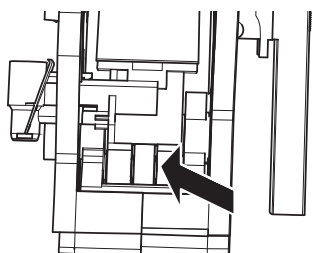
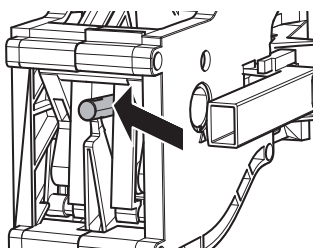

Установите заново блок приготовления кофе в специальное отделение до достижения соединения БЕЗ нажатия на кнопку «PRESS».

Вставьте контейнер для сбора отходов и поддон для сбора капель. Закройте дверцу для обслуживания.

Удаление накипи

Накипь находится в воде, используемой в ходе работы кофемашины. Ее необходимо регулярно удалять, так как она может засорить водяной контур и контур кофе вашего прибора.

Совершенная электроника выво-

дит на дисплей машины (спомощью понятных символов) информацию о необходимости удаления накипи. Достаточно следовать описанным ниже указаниям.

Выполните эту операцию до того, как ваш прибор перестанет работать, поскольку в этом случае ремонт не покрывается гарантией.

Пользуйтесь только средством для удаления накипи Saeco. Это средство было разработано специально для обеспечения высокой эффективности и функциональных возможностей кофемашины в течение всего срока ее работы, а также во избежание отклонений от заданных свойств приготовленного напитка, если кофемашина используется надлежащим образом.

Средство для удаления накипи и комплект «Maintenance Kit» можно приобрести у официального дилера или в авторизованных сервисных центрах.



Не пить раствор для удаления накипи.



Запрещается использовать уксус в качестве средства для удаления накипи.

Включите кофемашину нажатием на кнопку ON/OFF. Дождитесь, пока кофемашина завершит процесс ополаскивания и нагрева.



Снимите фильтр «Intenza» перед тем, как заливать раствор для удаления накипи.

Войдите в режим программирования кофемашины, как описано в параграфе «Вход в техническое меню».



Выберите пункт «НАСТРОЙКИ» и нажмите кнопку «OK».

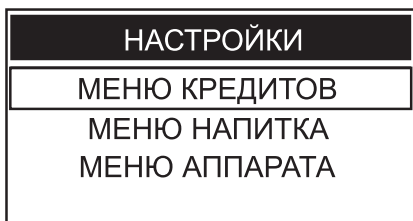

Для выбора пункта «МЕНЮ АППАРАТА» нажмите кнопку «DOWN».

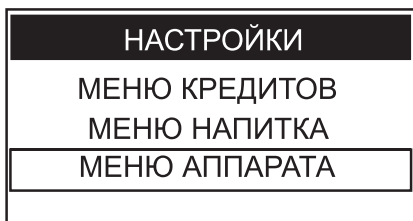

Нажмите кнопку «OK» для входа.

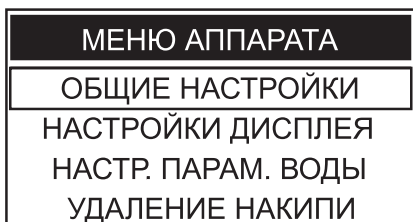

Нажимайте кнопку «DOWN» и выберите пункт «УДАЛЕНИЕ НАКИПИ».

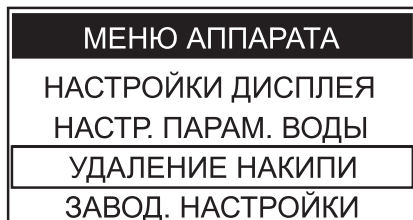

Нажмите кнопку «OK» для входа.

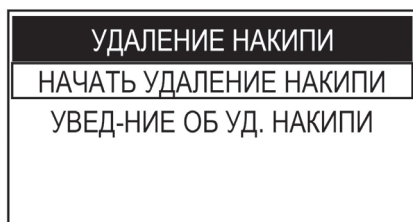

Выберите пункт «НАЧАТЬ УДАЛЕНИЕ НАКИПИ»; Нажмите кнопку «OK» для продолжения.

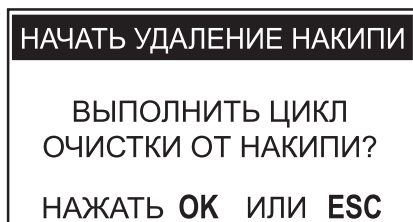

Нажмите кнопку «OK» для запуска цикла УДАЛЕНИЯ НАКИПИ.

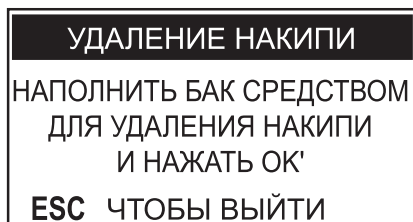

Наполните бак водой с раствором для удаления накипи до уровня CALC CLEAN, указанного на задней стороне бака.

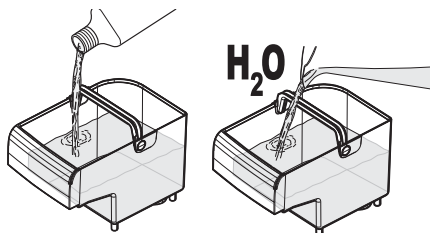

Вставьте бак для воды обратно в кофемашину. Нажмите кнопку «OK».

УДАЛЕНИЕ НАКИПИ

ОПОРОЖНИТЬ ПОДДОН
ДЛЯ СБОРА КАПЕЛЬ
И НАЖАТЬ OK
ESC ЧТОБЫ ВЫЙТИ

Слейте жидкость из поддона и поместите его обратно

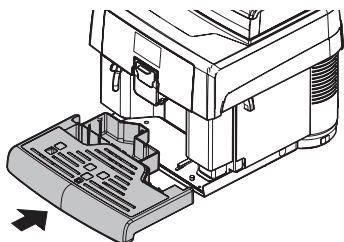

Нажмите OK

УДАЛЕНИЕ НАКИПИ

ВСТАВИТЬ САПУССИНАТОРЕ
В СБОРЕ И НАЖАТЬ OK
ESC ЧТОБЫ ВЫЙТИ

УДАЛЕНИЕ НАКИПИ

ПОСТАВИТЬ ЕМКОСТЬ ПОД
УСТР. ПОДАЧИ МОЛОКА И
ГОРЯЧЕЙ ВОДЫ И НАЖАТЬ OK
ESC ЧТОБЫ ВЫЙТИ

Снимите устройство подачи кофе. Нажмите кнопку «OK»



В случае подтверждения этой опции запускается цикл очистки от накипи. Чтобы временно приостановить его, нажмите «ESC». Чтобы окончательно отменить выполнение цикла, нажмите кнопку «Stand-by».

Поставьте емкость под трубку горячей воды и вместительную емкость под устройство подачи кофе.

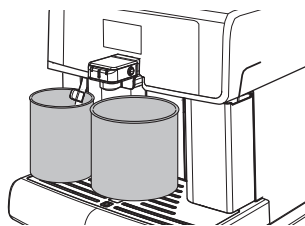

Вместимость емкости должна быть не менее 1,5 литра.

Нажмите кнопку «OK».

УДАЛЕНИЕ НАКИПИ

ФАЗА 1 ИЗ 2



ON/OFF ДЛЯ ОТМЕНЫ

УДАЛЕНИЕ НАКИПИ

ФАЗА 1 ИЗ 2



ESC ЧТОБЫ ПРИОСТАНОВИТЬ



Если вы не располагаете емкостью достаточной вместимости, остановите цикл нажатием на кнопку «ESC», опорожните емкость, вставьте ее обратно в кофемашину и возобновите цикл, нажав кнопку «OK».

С этого момента кофемашина начнет подачу средства для удаления накипи с определенными интервалами (шкала указывает на состояние продвижения цикла).

Когда раствор в баке закончится, кофемашина попросит опорожнить бак и ополоснуть его свежей питьевой водой.

УДАЛЕНИЕ НАКИПИ

ОПОЛОСНУТЬ БАК И НАПОЛНИТЬ ЕГО СВЕЖЕЙ ВОДОЙ, ЗАТЕМ НАЖАТЬ OK

Тщательно ополосните бак и наполните его свежей питьевой водой до указателя уровня MAX на задней стороне бака.

Вставьте бак в кофемашину. Нажмите кнопку «OK».

Опорожните емкости, использованные для сбора выходящей из кофемашины жидкости.

УДАЛЕНИЕ НАКИПИ

ОПОРОЖНИТЬ ПОДДОН ДЛЯ СБОРА КАПЕЛЬ И НАЖАТЬ OK

Вылейте из поддона для сбора капель всю имеющуюся жидкость и снова вставьте его в кофемашину. Нажмите кнопку «OK».

УДАЛЕНИЕ НАКИПИ

ВСТАВИТЬ CARPUCCINATORE В СБОРЕ И НАЖАТЬ OK

УДАЛЕНИЕ НАКИПИ

ПОСТАВИТЬ ЕМКОСТЬ ПОД УСТР. ПОДАЧИ МОЛОКА И ГОРЯЧЕЙ ВОДЫ И НАЖАТЬ OK

Поставьте емкость под трубку горячей воды и вместительную емкость под устройство подачи кофе. Нажмите кнопку «OK».

УДАЛЕНИЕ НАКИПИ

ФАЗА 2 ИЗ 2



ON/OFF ДЛЯ ОТМЕНЫ

Кофемашина произведет цикл ополаскивания.

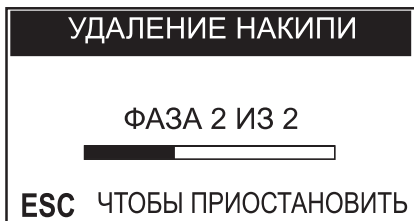

Фаза ополаскивания требует использования определенного количества воды, заданного на фабрике. Это позволяет выполнить оптимальный цикл ополаскивания для гарантирования подачи напитков при оптимальных условиях. Появление запроса на наполнение бака во время выполнения цикла ополаскивания является нормальным и является частью процедуры.



Цикл ополаскивания может быть приостановлен нажатием кнопки «ESC»; чтобы возобновить цикл, нажмите кнопку «OK». Это позволит опорожнить емкость и отлучиться на короткое время.

9

По окончании цикла ополаскивания кофемашина выполняет загрузку контура, цикл подогрева и ополаскивания для подачи напитков.



Раствор для удаления накипи должен утилизироваться в соответствии с требованиями производителя и/или нормами, действующими в стране пользования кофемашины.











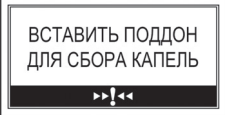

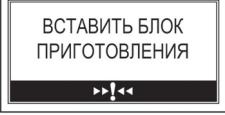
По окончании цикла очистки от накипи выполните промывку блока приготовления кофе, как описано в параграфе «Чистка блока приготовления кофе» главы «Чистка и техническое обслуживание».

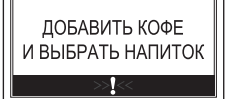
Опорожните емкости, используемые для сбора выходящей из кофемашины жидкости, и снова установите устройство подачи кофе. Кофемашина готова к использованию.

После выполнения цикла очистки от накипи слейте жидкость из поддона для сбора капель.

10. РЕШЕНИЕ ПРОБЛЕМ

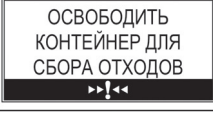
Предупреждающие сигналы	Как сбросить сообщение
 <p>ЗАКРЫТЬ БОКОВУЮ ДВЕРЦУ</p>	<p>Чтобы кофемашина могла работать, необходимо закрыть дверцу для обслуживания.</p>
 <p>ВСТАВИТЬ ПОДДОН ДЛЯ СБОРА КАПЕЛЬ</p>	<p>Вставьте поддон для сбора капель согласно данной инструкции.</p>
 <p>ВСТАВИТЬ КОНТЕЙНЕР ДЛЯ СБОРА ОТХОДОВ</p>	<p>Вставьте контейнер для сбора отходов согласно данной инструкции.</p>
 <p>НАПОЛНИТЬ БАК ВОДОЙ</p>	<p>Достаньте бак и наполните его свежей питьевой водой.</p>
 <p>ВСТАВИТЬ БЛОК ПРИГОТОВЛЕНИЯ</p>	<p>Вставьте блок приготовления кофе согласно данной инструкции.</p>
 <p>ВСТАВИТЬ САРРУССИНАТОРЕ</p>	<p>Была выбрана операция, требующая подачи молока. Вставьте Сарруссинаторе в машину, как указано в руководстве.</p>
 <p>ВСТАВИТЬ КЛАПАН В САРРУССИНАТОРЕ</p>	<p>Была выбрана операция, требующая подачи молока. Вставьте в Сарруссинаторе ранее снятый клапан, как указано в руководстве.</p>
 <p>ДОБАВИТЬ КОФЕ И ВЫБРАТЬ НАПИТОК</p>	<p>Наполните емкость для кофе кофейными зернами и выберите напиток нажатием соответствующей клавиши.</p>

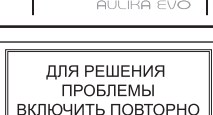
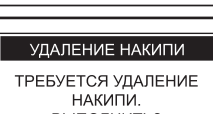
	<p>Необходимо выполнить цикл очистки от накипи. С этим сообщением можно продолжать пользоваться кофемашинной, но при этом существует риск возникновения неполадок в работе. Напоминаем, что неисправности, вызванные невыполнением удаления накипи, не покрываются гарантией.</p>
	<p>Машина требует произвести замену фильтра для воды «Intenza» на новый. Обратитесь в сервисный центр Saeco.</p>
	<p>Машина сигнализирует, что через несколько циклов нужно будет опорожнить емкость для отходов (см. параграф «Опорожнение контейнера для сбора отходов»). С этим сообщением еще можно выполнять приготовление напитков.</p>
	<p>Достаньте контейнер для сбора отходов и удалите отходы в подходящую емкость. ПРИМЕЧАНИЕ: Контейнер для сбора отходов должен опорожняться только тогда, когда кофемашина запрашивает об этом, при этом кофемашина должна быть включена и/или находиться в режиме ожидания. Опорожнение контейнера при выключенной кофемашине не позволяет кофемашине распознать выполненное опорожнение</p>
	<p>Красный светодиод мигает. Кофемашина в режиме ожидания. Можно изменить установки режима ожидания (обратитесь к наладчику). Нажмите кнопку «Stand-by»</p>
	<p>Необходимо перезапустить кофемашину. Запишите код (E xx), указанный внизу. Выключите кофемашину и включите ее снова через 30 секунд. Если проблема повторяется, необходимо с центром обслуживания.</p>
	<p>Если эта страница появляется после запуска кофемашины, это означает, что требуется провести цикл очистки от накипи. Обратитесь к наладчику. Напоминаем, что неисправности, вызванные невыполнением удаления накипи, не покрываются гарантией.</p>

Проблемы - причины - способ устранения

В следующей таблице приведены возможные причины ошибок или сигналов, которые могут привести к полной или частичной блокировке прибора.

Проблемы	Причины	Способ устранения
<p>Машина не включается</p>	<p>Кофемашина не подсоединена к электросети</p>	<p>Подключите кофемашину к электросети</p>
	<p>Выключатель ON/OFF в положении «0».</p>	<p>Установите выключатель ON/OFF в положение «1».</p>

Кофе недостаточно горячий	Чашечки холодные.	Нагрейте чашечки горячей водой.
	В пункте меню, отвечающем за температуру кофе, установлено низкое значение.	Обратитесь к техническому специалисту. Температуру кофе можно регулировать с помощью меню.
Кофе с недостаточным количеством кремовой пенки (см. примечание).	Смесь не подходит, кофе не свежей обжарки или имеет очень крупный помол.	Замените кофейную смесь или отрегулируйте степень помола, как описано в главе «Регулировка степени помола».
Машина тратит слишком много времени на нагревание, или количество подаваемой воды недостаточно	Контур кофемашины забит накипью.	Выполните удаление накипи из кофемашины.
Блок приготовления кофе не извлекается.	Блок приготовления кофе в не правильном положении.	Включите кофемашину. Закройте дверцу для обслуживания. Блок приготовления кофе автоматически возвращается в начальное положение.
	Контейнер для сбора отходов вставлен.	Извлеките контейнер для сбора отходов перед снятием устройства подачи.
Кофемашина выполняет помол кофе в зернах, но напиток не наливается (см. примечание).	Блок приготовления кофе загрязнен	Почистите блок приготовления кофе (глава «Чистка блока приготовления кофе»).
	Устройство подачи загрязнено.	Почистите устройство подачи.
Кофе слишком водянистый (см. примечание).	Слишком низкая доза.	Отрегулируйте количество перемалываемого кофе.
Кофе выходит медленно (см. примечание).	Кофе слишком мелкого помола.	Смените кофейную смесь или отрегулируйте помол, как описано в главе «Регулировка степени помола».
Кофе выходит за пределы диспенсера.	Диспенсер засорено.	Очистите диспенсер и его выходные отверстия.
	Диспенсер в неправильном положении.	Правильно разместите диспенсер.



Эти проблемы находятся в пределах нормы, если кофейная смесь была заменена, или в случае, когда выполняется первая установка.



В том случае, если предложенные решения не устранили проблему вашей кофемашины, а также в случае возникновения других проблем, не описанных в таблице, вы можете обратиться в сервисный центр Saeco. по телефону: +7 (495) 730-60-53

11. ХРАНЕНИЕ — УТИЛИЗАЦИЯ

Перемещение кофемашины в другое место

При перемещении кофемашины необходимо соблюдать следующие правила:

- отключить кофемашину от сетей питания;
- провести общую чистку кофемашины, как описано в главе «Чистка и техническое обслуживание»;
- установить все компоненты на свои места и закрыть дверцы;
- поднять прибор и установить на подготовленное место согласно инструкции.

Временное отключение и хранение

Если предстоит вывести прибор из эксплуатации и поместить его на длительное хранение, необходимо выполнить такие же операции, которые описаны в параграфе «Перемещение в другое место», а также:

- накрыть прибор полотном, чтобы защитить его от пыли и влаги;
- убедиться, что прибор находится в подходящем помещении (температура не должна быть ниже 1°C) и сверху на нем не стоят коробки или аппаратура.

Компания ООО «ПТА» — эксклюзивный дистрибьютор торговых автоматов и профессиональных кофемашин Saeco, с 1998 г. осуществляет прямые поставки итальянского оборудования в Россию и страны ближнего зарубежья.

Сервисный центр компании ООО «ПТА» осуществляет продажу запасных частей для торговых автоматов и профессиональных кофемашин Saeco. Гарантийное и постгарантийное обслуживание и ремонт. Процедуру получения доступа к данному разделу необходимо уточнить в сервисном центре компании.

Москва

г. Москва, ул. Ивана Франко, д. 48, корп. 3

Тел.: Отдел продаж: +7 (495) 162-65-44, E-mail: info@vend.ru

Сервис: +7 (495) 730-60-53, E-mail: service@vend.ru

С.-Петербург

г. Санкт-Петербург, ул. Коломенская д. 31

Тел: Отдел продаж: +7 (812) 571 36 59,

Сервис: +7 (495) 730-60-53, +7 (812) 702-72-58

Новосибирск

г. Новосибирск, ул.Дачная 21/1

Тел.: +7 (383) 311-01-31, +7 (383) 286 02 70, +7 (913) 002 02 70

E-mail: info@sibvend.ru



ПРОИЗВОДИТЕЛЬ ОСТАВЛЯЕТ ЗА СОБОЙ ПРАВО ИЗМЕНЯТЬ ТЕХНИЧЕСКИЕ ХАРАКТЕРИСТИКИ, КОМПЛЕКТАЦИЮ И ВНЕШНИЙ ВИД ИЗДЕЛИЯ.

В тексте и цифровых обозначениях могут быть допущены опечатки.