

CG90IANT9

Размеры прибора	90x60 cm
Количество духовок с меткой энергоэффективности	1
Источник нагрева духовки	Электрический
Тип варочной панели	Индукционная варочная панель
Тип основной духовки	Термовентилируемый
EAN-код	8017709288716
Класс энергоэффективности	A



Эстетика

Эстетика	Classica	Дисплей	Сенсорное управление
Серия	Concerto	Количество переключателей	2
Цвет	Антрацит	Цвет шелкографии	Серебристый
Отделка	Матовый	Ручка	Smeg круглая ручка
Дизайн	Стандартный	Ручки	Сатинированная нерж. сталь
Дверца	Полностью стеклянная	Тип стекла	Черный
Цвет варочной панели	Нержавеющая сталь	Ножки	Черный
Обработка панели управления	Эмалированный металл	Логотип	Смонтированный
Поворотные переключатели	Classica	Расположение логотипа	Полоса под духовым шкафом
Цвет переключателей	Нержавеющая сталь матовая, обработка против отпечатков пальцев		

Программы/ функции

Количество функций приготовления	6
Традиционные функции приготовления	

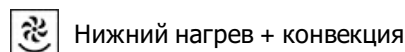
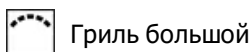
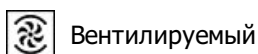
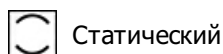

Функции очистки

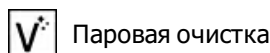

Опции варочной панели



Блокировка управления	Да	Режим ограничения мощности - пошаговый	3000, 4500, 7400 Вт
Режим ограничения мощности	Да		

Технические характеристики варочной панели



Количество зон приготовления 4

Фронтальная левая - Индукция - одинарная - 2.30 кВт - Booster 3.00 кВт - Ø 21.0 см

Задняя левая - Индукция - одинарная - 1.30 кВт - Booster 1.40 кВт - Ø 18.0 см

Задняя правая - Индукционная - большая - 2.30 кВт - Booster 3.00 кВт - Ø 21.0 см

Фронтальная правая - Индукция - одинарная - 1.30 кВт - Booster 1.40 кВт - Ø 18.0 см

Количество зон приготовления с функцией BOOSTER	4	Индикация минимального диаметра посуды	Да
Автоматическое отключение при перегреве	Да	Индикация выбранной зоны	Да
Автоматические определение диаметра посуды	Да		

Технические характеристики - основная духовка



Количество ламп подсветки	1	Внутренние стекла дверцы съемные	Да
Количество конвекторов	1	Количество стекол дверцы	3
Полезный объем	115 л	Количество теплоотражающих стекол дверцы	1
Полный объем, 1-я духовка	129 л	Термостат безопасности	Да
Материал внутренней камеры	Эмаль Ever Clean	Система охлаждения	Тангенциальная
Количество уровней приготовления	5	Размеры внутренней камеры (ВхШхГ)	371x724x418 мм
Тип направляющих	Металлические направляющие	Регулировка температуры	Электромеханический
Тип ламп подсветки	Галогенная	Мощность нижнего нагревательного элемента	1700 Вт
Мощность ламп подсветки	40 Вт	Мощность верхнего нагревательного элемента	1200 Вт
Программатор длительности приготовления	Старт и стоп	Мощность гриля	1700 Вт
Освещение при открытой дверце	Да		

Открывание дверцы	Стандартное открывание	Мощность большого гриля	2900 Вт
Съемная дверца	Да	Мощность кольцевого нагревательного элемента	2000 Вт
Внутреннее стекло дверцы сплошное	Да	Тип гриля	Электрический

Опции, основная духовка

Таймер	Да	Минимальная температура	50 °C
Акустический сигнал окончания приготовления	Да	Максимальная температура	260 °C

Аксессуары в комплекте, основная духовка

Решетка с задним и боковым упором	1	Решетка для противня	1
Противень глубокий (40 мм)	1		

Электрическое подключение

Номинальная мощность	10600 Вт	Напряжение 2	380-415 В
Сила тока	46 А	Частота тока	50/60 Гц
Напряжение	220-240 В	Клеммная коробка	5 полюсов

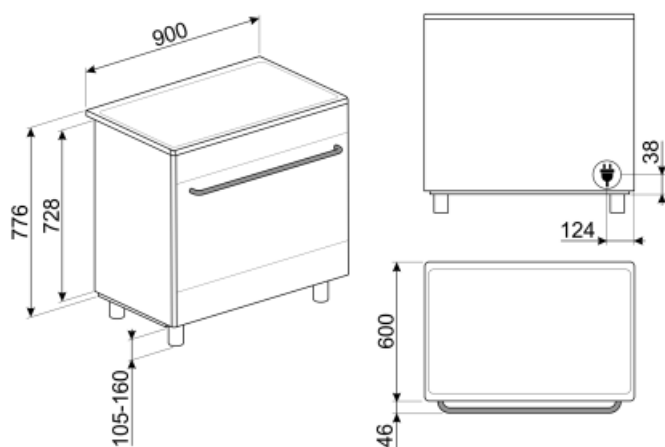

Not included accessories

GT1T-2



Телескопические направляющие полного выдвижения (1 уровень) для духовых шкафов с металлическими направляющими для противней. Длина: 355,5 мм, выдвижение на 418,5 мм. Материал: нержавеющая сталь AISI 430 полированная.

GTP



Телескопические направляющие неполного выдвижения (1 уровень) Извлечение: 300 мм Материал: полированная нержавеющая сталь AISI430

PPR9



Огнеупорный камень для пиццы без ручек. Камень прямоугольной формы: L64xH2,3xP37,5 см.

KIT90N9

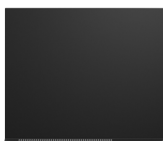

Стеновая панель 90 см, черная, для кухонных плит BU & BM

KITN95

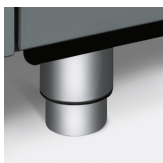

Регулируемые по высоте ножки (950 мм), нержавеющая сталь

SCRP



Скребок для индукционных и стеклокерамических варочных панелей, а также теплянки

GTT



Полностью выдвижные телескопические направляющие (1 уровень) Выдвижение: 433 мм Материал: полированная нержавеющая сталь AISI 430



SFLK1

Блокировка управления



PRTX

Огнеупорный камень для пиццы с ручками. Диаметр 35 см. Не подходит для микроволновых печей.



KIT600SNL-9

Накладка на тыльную сторону варочной панели, подходит для 90 см Concerto



KIT90X9-1

Стеновая панель, 90x60 см, нержавеющая сталь, для плит Concerto



KITPDQ

Регулируемые по высоте ножки (850 мм), нержавеющая сталь, для варочных центров



PALPZ



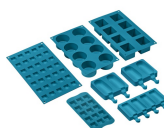







Лопатка для пиццы с откидной ручкой Ширина: 315 мм Длина: 325 мм













SMOLD

Комплект из 7 силиконовых форм для мороженого, леденцов, пралине, кубиков льда или порционных продуктов. Используется при температуре от -60°C до +230°C

Symbols glossary (TT)

- A** A: энергоэффективность, измеренная от A+++ до D/G в зависимости от семейства продуктов
-  Блокировка управления: некоторые модели оснащены устройством для блокировки управления, чтобы не было возможности случайно изменить программу/ цикл приготовления, включить или выключить прибор.
-  Дверца с тройным остеклением
-  Эмаль Ever Clean: эмаль Ever Clean наносится электростатически, чтобы предотвратить образование трещин или сколов с течением времени. Это особая эмаль, устойчивая к бытовым кислотам, которая, помимо приятного блеска, способствует более тщательной очистке стенок духовки благодаря своей меньшей пористости. После нанесения ее запекают при температуре выше 850°C и медленно полимеризуют с научно определенной скоростью, чтобы обеспечить однородную глубину и прочность. Эмаль Ever Clean создает безупречный вид как внутри духовки, так и на противнях, что делает поверхности духовки невероятно привлекательными и сохраняет их в течение долгого времени, так как снижает адгезию жира во время приготовления.
-  Верхний + нижний нагрев с конвекцией: нагревательные элементы, работающие одновременно с вентилятором, предназначены для обеспечения более равномерного нагрева, аналогично традиционному приготовлению, поэтому требуется предварительный нагрев. Наиболее подходит для блюд, требующих медленного приготовления.
-  ЭКО: приготовление с низким энергопотреблением: эта функция особенно подходит для приготовления на одном уровне с низким энергопотреблением. Рекомендуется для всех типов продуктов, кроме тех, которые могут выделять много влаги (например, овощи). Чтобы добиться максимальной экономии энергии и сократить время, рекомендуется помещать продукты в духовку без предварительного нагрева рабочей камеры.
-  Booster: опция позволяет зоне работать на полную мощность, когда требуется очень интенсивное приготовление.
-  Система воздушного охлаждения: для обеспечения безопасной температуры поверхности.
-  ECO-logic: опция позволяет ограничить потребляемую мощность прибора.
-  В газовых духовках вентилятор быстро и равномерно распределяет тепло по всей полости духового шкафа, избегая передачи аромата при одновременном приготовлении нескольких разных блюд. В электрических духовках эта комбинация позволяет быстрее приготовить продукты, которые уже готовы сверху, но требуют большего количества готовки внутри, без дальнейшего подрумянивания.
-  Верхний и нижний нагрев: традиционный метод приготовления, который лучше всего подходит для блюд, расположенных в центре духовки. верхняя часть духовки всегда будет самой горячей. Идеально подходит для жаркого, фруктовых кексов, хлеба и т. д.
-  Использование гриля дает отличные результаты при приготовлении мяса средних и малых порций, особенно в сочетании с вертелом (где это возможно). Также идеально подходит для приготовления колбас и бекона.

-
- | | |
|--|--|
|  <p>Кольцевой+ верхний + нижний нагревательные элементы: использование вентилятора с обоими элементами позволяет готовить пищу быстро и эффективно, что идеально подходит для больших объемов, требующих тщательного приготовления. Он предлагает такой же результат, как и гриль, перемещая тепло вокруг пищи вместо перемещения самой пищи, позволяя приготовить продукт любого размера или формы.</p> |  <p>Гигантская зона: гигантская зона предлагает дополнительное пространство и гибкость.</p> |
|  <p>Защита от перегрева: система безопасности, которая автоматически отключает варочную панель в случае перегрева блока управления.</p> |  <p>Индукция: работа этих варочных панелей основана на принципе электромагнитной индукции. Тепло генерируется непосредственно в дне кастрюли во время ее контакта с варочной панелью.</p> |
|  <p>Полностью стеклянная внутренняя поверхность дверцы, единая плоская поверхность, которую легко поддерживать в чистоте.</p> |  <p>Внутреннее стекло дверцы: снимается для очистки несколькими быстрыми движениями.</p> |
|  <p>Подсветка сбоку: две лампы на противоположных сторонах внутренней камеры улучшают обзор внутри духовки.</p> |  <p>В камере духового шкафа предусмотрено 5 разных уровней приготовления.</p> |
|  <p>Очистка паром: простая функция очистки с использованием пара для удаления отложений в камере духового шкафа.</p> |  <p>Указан полезный объем внутренней камеры в литрах.</p> |