



Minipack-torre S.p.A.

Via Provinciale, 54 - 24044 Dalmine (BG) - Italy

Tel. (035) 563525 – Fax (035) 564945

E-mail: info@minipack-torre.it

<http://www.minipack-torre.it>



- I** ISTRUZIONE PER L'INSTALLAZIONE, L'USO E LA MANUTENZIONE
- GB** INSTALLATION, OPERATION AND MAINTENANCE
- D** INSTALLATIONS, GEBRAUCHS UND WARTUNGSANWEISUNGEN
- F** INSTRUCTIONS POUR L'INSTALLATION, L'EMPLOI ET L'ENTRETIEN
- E** INSTRUCCIONES PARA LA INSTALACION, USO Y MANTENIMIENTO

Tunnel 50



- I** LEGGERE ATTENTAMENTE QUESTO LIBRETTO PRIMA DI USARE LA MACCHINA
- GB** BEFORE USING THE MACHINE PLEASE CAREFULLY READ THE INSTRUCTIONS
- D** BEACHTEN SIE GUT DIE BEDINUNGSANLEITUNG BEVOR MAN DIE MASCHINE BENÜTZT
- F** NOUS VOUS PRIONS DE BIEN LIRE LE MANUEL D'INSTRUCTIONS AVANT D'UTILISER LA MACHINE
- E** LEER ATENTAMENTE ESTE MANUAL ANTES DE USAR LA MÁQUINA



DOC. N. FM111011
REV. 02
ED. 09.2006

GB	Index	D	Inhaltsverzeichnis
Chapter 1. Foreword		Kapitel 1. Einleitung	
1.1.	Introduction..... 1-1	1.1.	Einleitung..... 1-1
1.2.	Performances of packaging machine..... 1-5	1.2.	Leistungen der Verpackungsmaschine..... 1-5
1.3.	Machine identification..... 1-5	1.3.	Beschreibung der Maschine..... 1-5
1.4.	Weight and dimensions of packed machine..... 1-7	1.4.	Gewicht und Abmessungen des verpackten Geräts..... 1-7
1.5.	Weight and dimensions of machine..... 1-7	1.5.	Gewicht und Abmessungen des Geräts..... 1-7
Chapter 2. Machine installation		Kapitel 2. Maschinenaustellung	
2.1.	Transport and positioning..... 2-1	2.1.	Beförderung und Positionierung..... 2-1
2.2.	Environmental conditions..... 2-3	2.2.	Umweltbedingungen..... 2-3
2.3.	Electrical connections..... 2-5	2.3.	Elektrischer Anschluß..... 2-5
Chapter 3. Machine adjustment and setting up		Kapitel 3. Regelung und Bereitstellung der Maschine	
3.1.	Checking the fan rotation sense..... 3-1	3.1.	Prüfung Der Umlaufsrichtung..... 3-1
3.2.	Adjustment..... 3-3	3.2.	Regelung..... 3-3
3.3.	Air flow adjustment..... 3-9	3.3.	Regelung der Luftströmung..... 3-9
3.4.	Conveyor belt adjustment..... 3-11	3.4.	Die Regulierung des Förderbandes..... 3-11
Chapter 4. Limits and conditions in the use of machine		Kapitel 4. Gebrauchsbeschränkungen und ebrauchsbedingungen der Maschine	
4.1.	Max. weight and packing sizes..... 4-1	4.1.	Max Gewicht und dimensionen der Packung..... 4-1
4.2.	Machine operating conditions..... 4-1	4.2.	Einsatzbediengungen des Geräts..... 4-1
4.3.	Items which must not be packed..... 4-1	4.3.	Was nicht verpackt werden darf..... 4-1
Chapter 5. Safety standards		Kapitel 5. Sicherheitvorschriften	
5.1.	Warnings..... 5-1	5.1.	Sicherheitshinweise..... 5-1
Chapter 6. Ordinary maintenance		Kapitel 6. Wartung der Maschine	
6.1.	Precautions for ordinary maintenance interventions..... 6-1	6.1.	Maßnahmen, die getroffen werden müssen, bevor Wartungsarbeiten durchgeführt werden..... 6-1
6.2.	Lubrication..... 6-1	6.2.	Schmierung..... 6-1
6.3.	Plastic film and other scrap removal..... 6-3	6.3.	Entfernung von Abfällen des plastischen Films und anderer Art... 6-3
6.4.	Machine cleaning..... 6-3	6.4.	Reinigung der Maschine..... 6-3
6.5.	Wiring diagram..... 6-5	6.5.	Das Schaltbild..... 6-5
6.6.	Disassembling, demolition and elimination of residuals..... 6-7	6.6.	Demontage, abbau und entsorgung der rückstände..... 6-7
Chapter 7. Guarantee		Kapitel 7. Garantiezeit	
7.1.	Certificate of guarantee..... 7-1	7.1.	Garantieschein..... 7-1
7.2.	Guarantee conditions..... 7-1	7.2.	Garantiebedingungen..... 7-1
EC declaration of conformity..... 8-1		EG Konformitätserklärung..... 8-1	

F	Index	E	Indice
Chapitre 1. Avant-propos		Capítulo 1. Prefacio	
1.1.	Avant-propos..... 1-1	1.1.	Prefacio..... 1-1
1.2.	Performances de l'emballeuse..... 1-5	1.2.	Prestaciones de la máquina para confeccionar..... 1-5
1.3.	Identification de la machine..... 1-5	1.3.	Identificación de la máquina..... 1-5
1.4.	Poids et dimensions de la machine emballée..... 1-7	1.4.	Peso y medidas del embalaje de la máquina..... 1-7
1.5.	Poids et dimensions de la machine..... 1-7	1.5.	Peso y medidas de la máquina..... 1-7
Chapitre 2. Installation de la machine		Capítulo 2. Instalación de la máquina	
2.1.	Transport et positionnement..... 2-1	2.1.	Transporte y postura..... 2-1
2.2.	Conditions extérieures..... 2-3	2.2.	Condiciones ambientales..... 2-3
2.3.	Raccordement électrique..... 2-5	2.3.	Conexión electrica..... 2-5
Chapitre 3. Reglage et preparation de la machine		Capítulo 3. Regulación y preparacion máquina	
3.1.	Contrôle du sens de rotation..... 3-1	3.1.	Control del sentido de rotación..... 3-1
3.2.	Reglage..... 3-3	3.2.	Regulación..... 3-3
3.3.	Reglage de l'écoulement d'air..... 3-9	3.3.	Regulación del flujo de aire..... 3-9
3.4.	Reglage du ruban transporteur..... 3-11	3.4.	Regulación cinta transportadora..... 3-11
Chapitre 4. Restrictions et conditions à l'emploi de la machine		Capítulo 4. Limitaciones y condiciones de uso de la máquina	
4.1.	Dimensions et poids max. de conditionnement..... 4-1	4.1.	Dimensiones y peso máx. de la confección..... 4-1
4.2.	Conditions operationnelles de la machine..... 4-1	4.2.	Condiciones de funcionamiento de la máquina..... 4-1
4.3.	Ce qui ne doit pas être confectionné..... 4-1	4.3.	Lo que no se tiene que confeccionar..... 4-1
Chapitre 5. Notices de sécurité		Capítulo 5. Normas de seguridad	
5.1.	Avertissements..... 5-1	5.1.	Advertencias..... 5-1
Chapitre 6. Ordinaire entretien		Capítulo 6. Manutención ordinaria	
6.1.	Précautions pour interventions ordinaire d'entretien..... 6-1	6.1.	Precauciones para intervenciones de manutención ordinaria 6-1
6.2.	Graissage..... 6-1	6.2.	Lubricación..... 6-1
6.3.	Enlevement des dechets de plastique et divers..... 6-3	6.3.	Remoción de recortes de film plástico y varios..... 6-3
6.4.	Nettoyage de la machine..... 6-3	6.4.	Limpieza de la máquina..... 6-3
6.5.	Circuit électrique..... 6-5	6.5.	Esquema eléctrico..... 6-5
6.6.	Démontage, démolition et écoulement des résidus..... 6-7	6.6.	Desmontaje, demolición y desecho de los residuos..... 6-7
Chapitre 7. Garantie		Capítulo 7. Garantía	
7.1.	Certificat de garantie..... 7-1	7.1.	Certificación de garantía..... 7-1
7.2.	Conditions de garantie..... 7-1	7.2.	Condiciones de garantía..... 7-1
Declaration CE de conformité..... 8-1		Declaracion CE de conformidad..... 8-1	

Indice

Capitolo 1. Introduzione

1.1. Prefazione.....	1-2
1.2. Prestazioni della macchina confezionatrice.....	1-6
1.3. Identificazione della macchina.....	1-6
1.4. Peso e dimensioni della macchina imballata.....	1-8
1.5. Peso e dimensioni della macchina.....	1-8

Capitolo 2. Installazione della macchina

2.1. Trasporto e posizionamento.....	2-2
2.2. Condizioni ambientali.....	2-4
2.3. Collegamento elettrico.....	2-6

Capitolo 3. Regolazione ed approntamento macchina

3.1. Controllo senso di rotazione.....	3-2
3.2. Regolazione.....	3-4
3.3. Regolazione del flusso d'aria.....	3-10
3.4. Regolazione nastro trasportatore.....	3-12

Capitolo 4. Limitazioni e condizioni d'uso della macchina

4.1. Dimensioni e peso max. della confezione.....	4-2
4.2. Condizioni operative della macchina.....	4-2
4.3. Ciò che non si deve confezionare.....	4-2

Capitolo 5. Norme di sicurezza

5.1. Avvertimenti.....	5-2
------------------------	-----

Capitolo 6. Manutenzione ordinaria

6.1. Cautele per interventi di manutenzione ordinaria.....	6-2
6.2. Lubrificazione.....	6-2
6.3. Rimozione di sfridi di film plastico e vari.....	6-4
6.4. Pulizia della macchina.....	6-4
6.5. Schema elettrico.....	6-6
6.6. Smontaggio, demolizione e smaltimento residui.....	6-8

Capitolo 7. Garanzia

7.1. Certificato di garanzia.....	7-2
7.2. Condizioni di garanzia.....	7-2
Dichiarazione CE di conformità.....	8-1

1.1. Introduction
1.1. Einleitung
1.1. Avant-propos
1.1. Prefacio

GB This manual has been drawn up in compliance with the UNI 10893 standard dated July 2000. It is meant for all users in order to enable them to use the machine correctly. Keep it in a place which can be easily accessed in the proximity of the machine and which is known to all users. This manual is an integral part of the machine for safety reasons. We wish to specify the symbols in use here below in order to improve their understanding.



ATTENTION:
Accident prevention rules for the operator. This warning indicates the presence of dangers which can injure the person operating on the machine.



ATTENTION:
Hot members. It shows the danger of burning, thus involving the risk of a serious accident for the exposed person.



WARNING:
It indicates the possibility of damaging the machine and/or its components.

D Das vorliegende Handbuch wurde gemäß den Norm UNI 10893 von Juli 2000 abgefasst. Es richtet sich an alle Benutzer und dient zur korrekten Bedienung der Maschine. Bewahren Sie es an einem leicht zugänglichen Ort in der Nähe der Maschine auf, der allen Benutzern bekannt ist. Das vorliegende Handbuch ist hinsichtlich der Sicherheit, ein wesentlicher Teil der Maschine. Zur besseren Verständlichkeit werden die verwendeten Symbole erläutert.



ACHTUNG:
Normen bezüglich der Arbeitssicherheit für den Bediener. Diese Warnung weist auf bestehende Gefahren hin, welche die Verletzung des Maschinenbedieners verursachen können.



ACHTUNG:
Heiße Maschinenteile. Zeigt eine für die ausgesetzte Person auch schwerwiegende Verbrennungsgefahr durch heiße Maschinenteile an.



VOSICHT:
Weist auf die Gefahr hin, die Maschine bzw. deren Komponenten zu beschädigen.

F Ce manuel a été rédigé dans le respect de la norme UNI 10893 du mois de juillet de l'an 2000. Il s'adresse à tous les utilisateurs afin de permettre une bonne utilisation de la machine. Il faudra le conserver dans un lieu facilement accessible, à proximité de la machine et connu de tous les utilisateurs. Ce manuel fait partie intégrante de la machine en matière de sécurité. Pour améliorer sa compréhension nous précisons ci-après les symboles utilisés.



ATTENTION :
Normes contre les accidents du travail. Cet avertissement indique la présence de dangers pouvant provoquer des liaisons à la personne qui travaille sur la machine.



ATTENTION:
Organes chauds. Indique un danger de brûlures avec risque d'accident, avec même grave, pour la personne exposée.



AVERTISSEMENT :
Indique la possibilité de dommages pouvant être causés à la machine et/ou à ses composants.

E Este manual ha sido redactado respetando la norma UNI 10893, versión del mes de Julio del 2000. Está dirigido a todos los usuarios con la finalidad de permitir un uso correcto de la máquina. Conservarlo en un lugar fácilmente accesible, cerca de la máquina y conocido por todos los usuarios. Este manual forma parte de la máquina con respecto a los fines de seguridad. Para mejorar la comprensión a continuación aclaramos la simbología utilizada.



ATENCIÓN:
Normas anti accidentes para el operador. Dicha advertencia indica la presencia de peligros que pueden causar lesiones a quien está trabajando sobre la máquina.



ATENCIÓN:
Partes calientes. Indica el peligro de quemaduras con riesgo de accidente, también grave, para la persona expuesta.





ADVERTENCIA:
Indica la posibilidad de provocar daño a la máquina y/o a sus componentes.

Capitolo 1. Introduzione

1.1. Prefazione

Il presente manuale è redatto nel rispetto della norma UNI 10893 del Luglio 2000. È rivolto a tutti gli utilizzatori al fine di consentire un corretto uso della macchina. Conservarlo in luogo facilmente accessibile vicino alla macchina e noto a tutti gli utilizzatori. Il presente manuale è parte integrante della macchina ai fini della sicurezza. Per migliorare la comprensione precisiamo di seguito i simboli utilizzati.

	<p>ATTENZIONE: <i>Norme antinfortunistiche per l'operatore. Tale avvertimento indica la presenza di pericoli che possono causare lesioni a chi sta operando sulla macchina.</i></p>
	<p>ATTENZIONE: <i>Organi caldi. Indica il pericolo di ustioni con rischio di infortunio, anche grave per la persona esposta.</i></p>
	<p>AVVERTENZA: <i>Indica la possibilità di arrecare danno alla macchina e/o ai suoi componenti.</i></p>

1.1. Introduction
1.1. Einleitung
1.1. Avant-propos
1.1. Prefacio

GB All reproduction rights of this manual are reserved to the manufacturer. Partial or complete reproduction is forbidden as provided by the law. Descriptions and pictures provided on this manual are not binding. Therefore the manufacturer, reserves the right of making any change considered necessary. This manual cannot be transferred for viewing to third parties without authorisation in writing of the manufacturing company. The machine must be used only for the purpose it was built. Any other use shall be considered as "illegitimate use" and therefore dangerous. Before carrying out any operation on the machine it is compulsory to read carefully all instructions provided on this manual, in order to avoid possible damage to the machine, to people and property.
Do not operate in case of doubts on the correct interpretation of the instructions.
Contact the manufacturer in order to obtain the necessary explanation.
Upon delivery check that the machine is complete in all parts.
Possible anomalies shall be immediately reported to the manufacturer.
The manufacturing company disclaims any responsibility in case of machine illegitimate use and/or in case of damages resulting from operations carried out on the machine that are not mentioned in this manual.

D Alle Rechte des vorliegenden Handbuchs sind dem Hersteller vorbehalten. Die Vervielfältigung, auch in Teilen, unterliegt den gesetzlichen Bestimmungen. Die in diesem Handbuch enthaltenen Beschreibungen und Abbildungen sind unverbindlich. Der Hersteller behält sich vor, jederzeit als notwendig betrachtete Änderungen vorzunehmen. Dieses Handbuch darf ohne schriftliche Genehmigung des Herstellers zur Einsicht nicht an Dritte ausgehändigt werden. Die Maschine darf nur für den vorgesehenen Anwendungszweck eingesetzt werden; jede andere Anwendung ist als „unsachgemäß“ zu betrachten, also gefährlich. Vor Bedienung der Maschine müssen sorgfältig alle Hinweise in diesem Handbuch durchgelesen werden, um potentielle Schäden an Maschine, Personen oder Gegenständen zu vermeiden. Bei Zweifeln an der richtigen Auslegung der Hinweise darf die Maschine nicht betrieben werden.
Für die notwendigen Erläuterungen den Hersteller benachrichtigen.
Bei Auslieferung muss die Maschine auf ihre Vollständigkeit geprüft werden.
Eventuelle Fehler müssen sofort dem Spediteur mitgeteilt werden.
Der Hersteller enthebt sich jeglicher Verantwortung bei unsachgemäßer Anwendung der Maschine und/oder Schäden, die auf Nichtbeachtung der Angaben in diesem Handbuch zurückzuführen sind.

F Tous les droits de reproduction de ce manuel sont réservés à la société constructrice. La reproduction, même partielle, est interdite conformément à la loi. Les descriptions et les illustrations présentes dans ce manuel ne sont pas définitives et par conséquent, la société constructrice se réserve le droit d'apporter à n'importe quel moment toutes les modifications qu'elle retiendra opportunes. Ce manuel ne peut être prêté à des tiers sans autorisation écrite de la société de construction de la machine. La machine doit être utilisée seulement pour satisfaire les exigences pour lesquelles elle a été conçue, tout autre utilisation doit être considérée "utilisation inappropriée", et donc dangereuse. Avant d'entreprendre n'importe quelle opération sur la machine, il est obligatoire de lire attentivement toutes les instructions de ce manuel afin d'éviter de possibles dommages à la machine, aux personnes et aux choses. Il n'est pas permis de l'utiliser en cas de doutes sur la correcte interprétation des instructions. Faire appel au fabricant pour obtenir les éclaircissements nécessaires. Au moment de la livraison, vérifier que la machine soit intègre dans toutes ses parties.
Les éventuelles anomalies devront être présentées immédiatement au fournisseur. La société constructrice décline toute responsabilité pour une utilisation impropre de la machine et/ou pour des dommages causés à la suite d'opérations non prévues dans ce manuel.

E Todos los derechos de reproducción del presente manual quedan reservados para la empresa fabricante. La reproducción, aún parcial, queda prohibida de acuerdo a las prescripciones legales. Las descripciones y las ilustraciones presentes en este manual no crean obligación, por consecuencia la empresa fabricante se reserva el derecho de introducir en cualquier momento todas las modificaciones que considerara oportunas.
El presente manual no puede ser cedido en visión a terceros sin la autorización escrita de la empresa fabricante.
La máquina debe ser utilizada solo para satisfacer las exigencias para las cuales ha sido concebida, todo otro uso se debe considerar "uso impropio", por lo tanto peligroso. Antes de efectuar cualquier operación sobre la máquina es obligatorio leer atentamente todas las instrucciones del presente manual, con la finalidad de evitar posibles daños a la máquina, a las personas y a las cosas. No esta permitido trabajar con la máquina en caso de tener dudas sobre la correcta interpretación de las instrucciones. Interpelar al fabricante para obtener las aclaraciones que fueran necesarias.
En el momento de la entrega, verificar que la máquina esté completa en todas sus partes.
Eventuales anomalías deberán ser presentadas inmediatamente al proveedor.
La empresa fabricante declina toda responsabilidad por usos impropios de la máquina y/o daños causados debido a operaciones no contempladas en este manual.

Capitolo 1. Introduzione

1.1. Prefazione

Tutti i diritti di riproduzione del presente manuale sono riservati alla ditta costruttrice. La riproduzione, anche parziale, è vietata a termini di legge. Le descrizioni e le illustrazioni presenti in questo manuale non sono impegnative, di conseguenza la ditta costruttrice si riserva il diritto di apportare in qualsiasi momento tutte le modifiche che riterrà opportune. Il presente manuale non può essere ceduto in visione a terzi senza autorizzazione scritta della ditta costruttrice. La macchina deve essere utilizzata solo per soddisfare le esigenze per cui è stata concepita, ogni altro uso è da considerarsi “uso improprio”, quindi pericoloso. Prima di compiere qualsiasi operazione sulla macchina è obbligatorio leggere attentamente tutte le istruzioni del presente manuale, al fine di evitare possibili danneggiamenti alla macchina stessa, alle persone ed alle cose.

Non è consentito operare in caso di dubbi sulla corretta interpretazione delle istruzioni.

Interpellare il fabbricante per ottenere i necessari chiarimenti.

Al momento della consegna verificare che la macchina sia completa in tutte le sue parti.

Eventuali anomalie dovranno essere presentate immediatamente al fornitore.

La ditta costruttrice declina ogni responsabilità per uso improprio della macchina e/o per danni causati in seguito ad operazioni non contemplate in questo manuale.

1.2. Performances of packaging machine
1.2. Leistungen der Verpackungsmaschine
1.2. Performances de l'emballieuse
1.2. Prestaciones de la máquina para confeccionar

- GB** *You have bought a machine with outstanding features and performance and we thank You very much for Your confidence in choosing it. The system is the only one of its kind and has achieved worldwide success with more than 70000 units operating in the packaging and wrapping field. The technological concept underlining its design, as well as the components and materials used in the manufacturing and testing process are the best assurance of proper operation and long-lasting liability.*
- D** *Sie haben ein äußerst leistungsfähiges Gerät mit außergewöhnlichen Eigenschaften erworben, und wir danken Ihnen für die getroffene Wahl. Das Verpackungssystem ist einzig in seiner Art, seine Stellung wird durch die Anzahl von über 70000 weltweit verkauften Geräten bestätigt. Der Wert des technologischen Konzepts, die Qualität der Einzelteile und der in der Fertigung verwendeten Werkstoffe sowie der Endkontrolle sind die beste Garantie für ein zuverlässiges Funktionieren über einen langen Zeitraum.*
- F** *Les caractéristiques et les performances de la machine que vous venez d'acheter sont exceptionnelles. Merci de nous avoir accordé votre préférence. Le système d'emballage est unique en son genre. Il s'est fait connaître dans le monde entier et plus de 70000 machines sont déjà en service dans le secteur de l'emballage ou de l'empaquetage. La qualité du concept technologique, des éléments, des matériels qui entrent dans sa fabrication sont les meilleurs atouts de son service et de sa durabilité.*
- E** *Ustedes han comprado una máquina con características y prestaciones excepcionales y nosotros Ustedes lo agradecemos por la preferencia concedida. El sistema de confeccionar es único en sus genere y se ha afirmado en el mundo con la presencia de más de 70000 máquinas activas en el embalaje y confección. La validez del concepto tecnológico además de la calidad de los componentes y materiales empleados en el decurso productivo y de habilitación son la mejor garantía para una buena marcha y seguridad en el tiempo.*

1.3. Machine identification
1.3. Beschreibung der Maschine
1.3. Identification de la machine
1.3. Identificación de la máquina

- GB** *In every communication with the Manufacturer, always mention the model and the serial number specified on the plate on machine rear.*
- D** *Für jede Mitteilung mit dem Hersteller, immer das Modell und die Registriernummer nennen, die auf dem Schild hinter der Maschine spezifiziert sind.*
- F** *Dans toutes les communications avec la société constructrice, citez toujours le modèle et le numéro de matricule qui sont indiqués sur la plaque dans la partie postérieure de la machine.*
- E** *Para cualquiera comunicación con el constructor, siempre citar el modelo de la máquina y el número de matricula indicados sobre la tarjeta puesta en la parte posterior de la máquina.*



Capitolo 1. Introduzione

1.2. Prestazioni della macchina confezionatrice

Avete acquistato una macchina dalle caratteristiche e prestazioni eccezionali e vi ringraziamo per la preferenza accordataci. Il sistema di confezionamento è unico nel suo genere e si è affermato nel mondo con la presenza di oltre 70000 macchine operanti nel campo dell'imballaggio e del confezionamento. La validità del concetto tecnologico oltre che la qualità dei componenti e materiali impiegati nel processo produttivo e di collaudo sono la migliore garanzia di un buon funzionamento e affidabilità nel tempo.

1.3. Identificazione della macchina

Per qualsiasi comunicazione con il costruttore, citare sempre il modello della macchina e il numero di matricola indicati sulla targhetta applicata nella parte posteriore della macchina.

		MINIPACK® - TORRE S.p.A. 24044 DALMINE (BG) - ITALY	
V	Hz	W	A
		MOD.	
		ANNO	
		MATR.	

1.4. Weight and dimensions of packed machine
1.4. Gewicht und Abmessungen des verpackten Geräts
1.4. Poids et dimensions de la machine emballée
1.4. Peso y medidas del embalaje de la máquina

a = mm 1390

b = mm 910

c = mm 1640

(GB) Weight = Kg 193

(D) Gewicht = Kg 193

(F) Poids = Kg 193

(E) Peso = Kg 193

1.5. Weight and dimensions of machine
1.5. Gewicht und Abmessungen des Geräts
1.5. Poids et dimensions de la machine
1.5. Peso y medidas de la máquina

a = mm 1240

b = mm 500

c = mm 800

d = mm 1450

(GB) Weight = Kg 163

(D) Gewicht = Kg 163

(F) Poids = Kg 163

(E) Peso = Kg 163

Capitolo 1. Introduzione

1.4. Peso e dimensioni della macchina imballata

$a = \text{mm } 1390$
 $b = \text{mm } 910$
 $c = \text{mm } 1640$
Peso = Kg 193

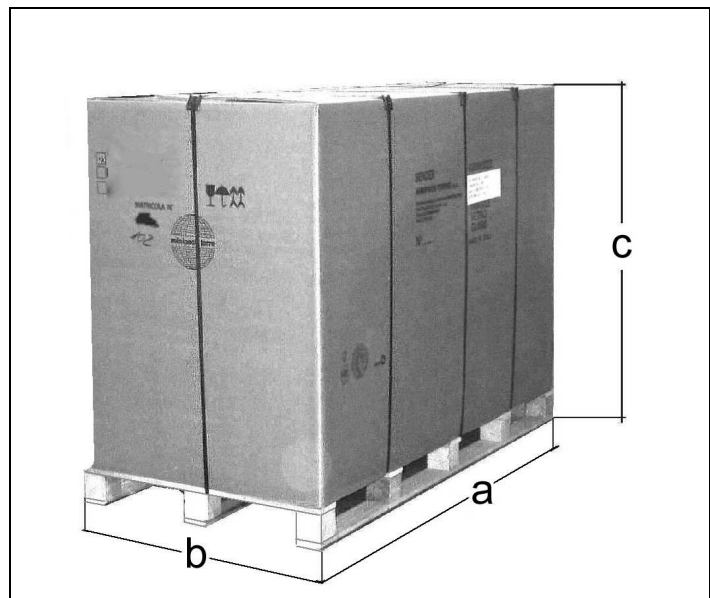

1.5. Peso e dimensioni della macchina

$a = \text{mm } 1240$
 $b = \text{mm } 500$
 $c = \text{mm } 800$
 $d = \text{mm } 1450$
Peso = Kg 163

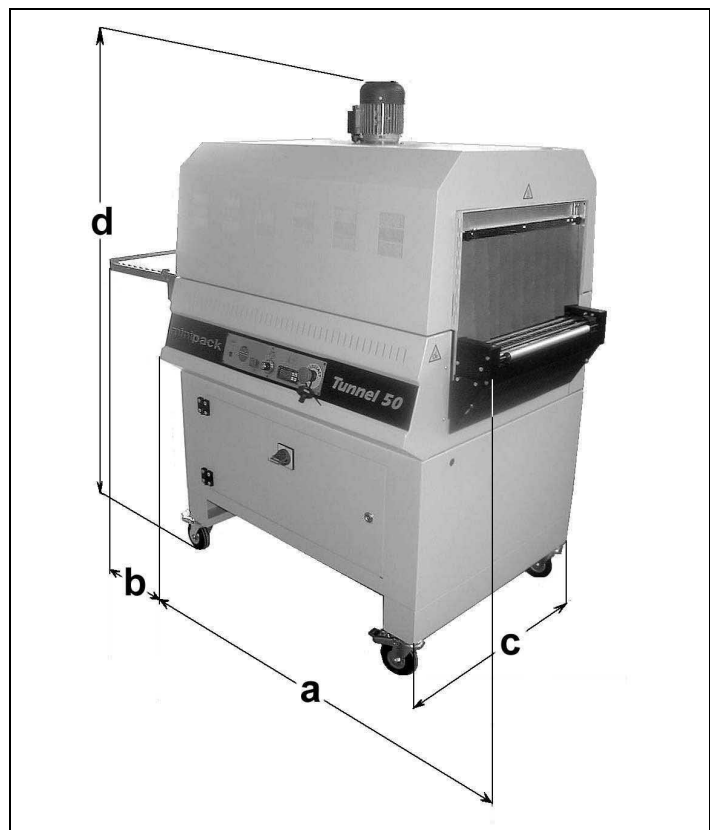

Chapter2. Machine installation
Kapitel2. Maschinenaustellung
Chapitre2. Installation de la machine
Capítulo2. Instalación de la máquina

2.1. Transport and positioning
2.1. Beförderung und Positionierung
2.1. Transport et positionnement
2.1. Transporte y postura

GB



It is recommended to handle with great care during transport and positioning!



Use protection gloves while handling the machine.

*Cut the strap with scissors (make sure you protect your eyes by wearing glasses) and withdraw the cardboard.
Remove the roller plate (B).
Unscrew the 4 fastening screws to the pallet, putting the 4 plates back inside the machine.
Using a fork lift, remove the tunnel from its pallet and level it on the ground.*

D



Bei der Beförderung und Positionierung der Maschine lassen Sie die größte Vorsicht walten!



Beim Umstellen der Maschine Schutzhandschuhe tragen.

*Schneiden Sie das Band mit Schere (schützen Sie Ihre Augen mit Brillen) und ziehen Sie den Karton ab.
Entfernen der Rollbahn (B)
Die 4 Feststellschrauben herausziehen und die 4 Schweißlappen innerhalb der Maschine einlegen.
Mit der Hilfe eines Gabelstaplers, der Tunnel von der Palette nehmen und auf Grund stellen.*

F



Pour le transport et le positionnement de la machine on recommande de manoeuvrer avec beaucoup de précaution!



Utiliser des gants de protection pour le déplacement de la machine.

*Couper avec une ciseaux le feuillard (ayant soins de se protéger les yeux avec des lunettes de protection) et enlever le carton d'emballage.
Enlever la voie à rouleaux (B).
Dévisser les 4 vis de fixation de la palette, en reportant à l'intérieur de la machine les 4 plaquettes.
Enlevez le tunnel de la palette à l'aide d'un appareil élévateur et placez-le sur le sol.*

E



En el transporte y en la postura de la máquina saben Ustedes manejar con mucha cautela!



Para el movimiento de la máquina utilizar guantes de protección.

*Cortar la cinta con unas tijeras (protegerse los ojos con gafas protectoras) y quitar la caja de carton.
Sacar el rodillo (B)
Destornillar los 4 tornillos de fijación al pallet y llevar de nuevo dentro de la máquina las 4 planchitas.
Quite el túnel de la paleta utilizando una carretilla elevadora de horquillas y colóquelo sobre el piso*

Capitolo 2. Installazione della macchina

2.1. Trasporto e posizionamento



Nel trasporto e nel posizionamento della macchina si raccomanda di manovrare con molta cautela!



Nella movimentazione della macchina utilizzare guanti di protezione.

Tagliare con la forbice la reggia (avendo cura di proteggersi gli occhi con degli occhiali) e sfilare il cartone.

Togliere la rulliera (B).
Svitare le 4 viti di fissaggio (A) al pallet, riportando all'interno della macchina le 4 piastrine.

Togliere il tunnel dal pallet utilizzando un carrello elevatore a forche e posizionarlo sul pavimento.

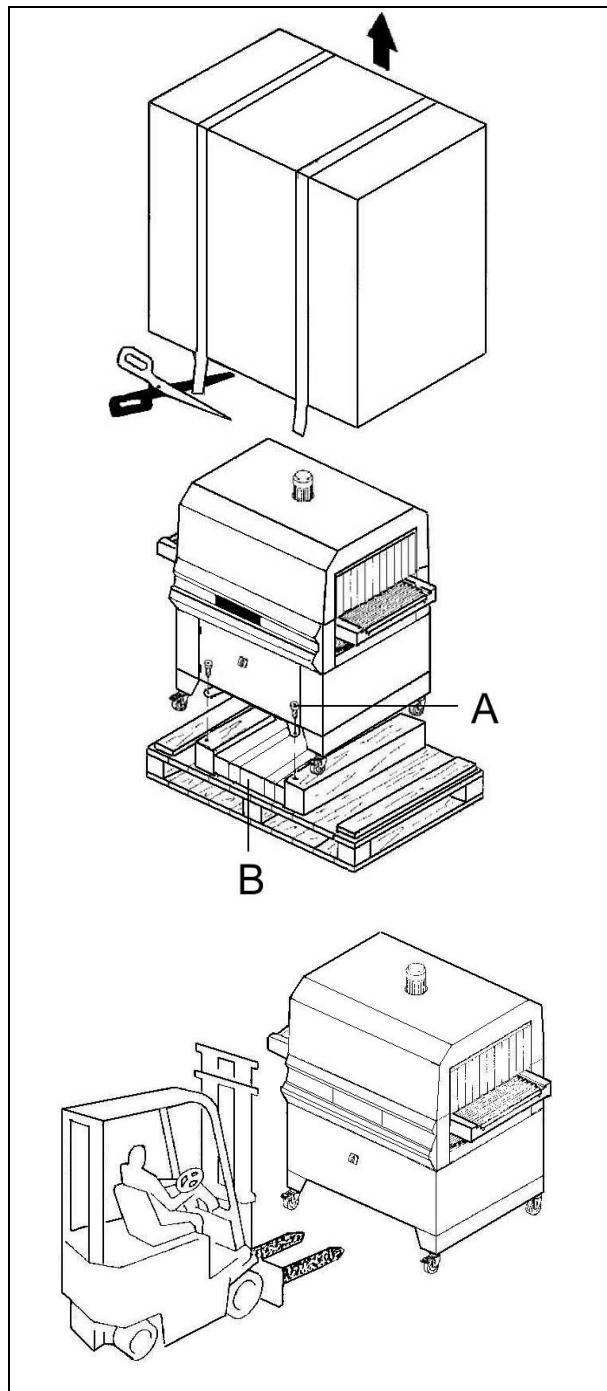

2.1. Transport and positioning
2.1. Beförderung und Positionierung
2.1. Transport et positionnement
2.1. Transporte y postura

- GB** Position the roller plate, coupling it to the conveyor belt.
- D** Die zylindrische Rolle positionieren und sie an das Förderband anhängen.
- F** Positionnez la voie à rouleau en l'accrochant au ruban transporteur.
- E** Poner el rullo enganchándolo a la cinta transportadora.

2.2. Environmental conditions
2.2. Umweltbedingungen
2.2. Conditions extérieures
2.2. Condiciones ambientales

- GB** Place the machine in a suitable environment free from humidity, gases, explosives, combustible materials. Leave a minimal space of 200mm around the machine so that not to obstruct air outlets. Once the correct height is obtained, block the machine by means of the wheel brakes.
Working environmental conditions:
 Temperature from + 5°C to + 40°C
 Relative humidity from 30% to 90%, without condensation
The lighting of the operation room shall comply with the laws in force in the country where the machine is installed. However, it shall be uniform and provide for good visibility in order to safeguard the operator's safety and health.
Machine safety factor = IP20
The aerial noise made by the machine is lower than 70 dB
- D** Das Gerät muß in einem geeigneten Raum aufgestellt werden, trocken, ohne brennbaren Gegenstände, Gase oder Sprengstoffe.
Einen mindeste platz von 200mm herum der Maschine lassen, somit keine Luftzufuhr zu verstopfen.
Wann die Maschine in der richtige Stellung ist, sperren sie die Maschine durch die Räderebremse.
Zulässige Umgebungsbedingungen am Aufstellungsort der Maschine:
 Temperaturen zwischen + 5°C und + 40°C
 Relative Luftfeuchtigkeit zwischen 30% und 90%, ohne Kondensierung
Die Beleuchtung im Benutzungsraum muss den in dem jeweiligen Land, in dem die Maschine installiert ist, geltenden Normen entsprechen und muss jedenfalls gleichmäßig sein und eine gute Sichtbarkeit gewährleisten, um die Sicherheit und die Gesundheit des Bedieners zu schonen.
Schutzgrad der Maschine = IP20
Das von der Maschine gemachte Luftgeräusch ist unter 70 dB
- F** Installez la machine dans une pièce dépourvue d'humidité, de gaz, d'explosifs.
Laisser un minim. d'espace de 200mm autour de la machine ainsi de pas obstruer les prises d'air.
Bloquer la machine, une fois obtenu le correct positionnement, en agissant sur le frein des roues.
Conditions permises dans les locaux où la machine est placée:
 Température de + 5°C à + 40°C
 Humidité relative de 30% à 90% sans condensation
L'éclairage du local doit être conforme aux lois en vigueur dans le pays où est installée la machine; il doit être uniforme et garantir une bonne visibilité pour sauvegarder la sécurité et la santé de l'opérateur.
Degré de protection de la machine = IP20
Le bruit aérien produit par la machine est inférieur à 70 dB
- E** Posicionar la máquina en un ambiente adaptado y sin humedad, materiales inflamables, gas, explosivos.
Dejar un espacio mínimo de 200mm alrededor de la máquina para no obstruir las tomas de aire.
Bloquear la máquina, una vez obtenida la posición correcta, accionando el freno de las ruedas.
Condiciones permitidas en los ambientes en los que está colocada la máquina:
 Temperatura de + 5°C a + 40°C
 Humedad relativa de 30% a 90% sin condensación
La iluminación del local donde se utiliza la máquina debe estar de acuerdo a las leyes vigentes en el país en el cual se encuentra instalada la máquina y de todos modos debe ser uniforme y garantizar una buena visibilidad, para salvaguardar la seguridad y la salud del operador.
Grado de protección de la máquina = IP20
El ruido aéreo producido de la máquina es inferior a 70 dB

Capitolo 2. Installazione della macchina

2.1. Trasporto e posizionamento

Posizionare la rulliera agganciandola al nastro trasportatore.



2.2. Condizioni ambientali

Posizionare la macchina accertandosi che sia livellata sul pavimento, in un ambiente adatto, privo di umidità, materiali infiammabili, gas, esplosivi.

Lasciare uno spazio minimo di 200mm attorno alla macchina, per non ostruire le prese d'aria.

Bloccare la macchina, una volta ottenuto il corretto posizionamento, agendo sul freno delle ruote.



Condizioni consentite negli ambienti in cui è collocata la macchina:

- Temperatura da + 5°C a + 40°C
- Umidità relativa da 30% a 90% senza condensazione.

L'illuminazione del locale di utilizzo deve essere conforme alle leggi vigenti nel paese in cui è installata la macchina e deve comunque essere uniforme e garantire una buona visibilità, per salvaguardare la sicurezza e la salute dell'operatore.

GRADO DI PROTEZIONE DELLA MACCHINA = IP20

IL RUMORE AEREO PRODOTTO DALLA MACCHINA È INFERIORE A 70 dB

2.3. Electrical connections
2.3. Elektrischer Anschluß
2.3. Raccordement électrique
2.3. Conexión eléctrica

GB



OBSERVE HEALTH AND SAFETY REGULATIONS!
If the machine is not equipped with the power supply plug, use a plug that is suitable for the voltage and amperage values described by the rating plate and that can comply with the rules in force in the installation country.
GROUNDING OF THE UNIT IS OBLIGATORY!

D



BEACHTEN SIE DIE RICHTLINIEN ZUR SICHERHEIT AM ARBEITSPLATZ!
Falls die Maschine nicht mit einem Netzstecker ausgestattet wurde, einen Stecker verwenden, der den auf dem Typenschild angegebenen Spannungs- und Amperewerten und den jeweiligen nationalen geltenden Bestimmungen entspricht.
DAS GERÄT DARF NICHT OHNE ERDUNG BETRIEBEN WERDEN!

F



RESPECTER LES NORMES POUR LA SECURITE SUR LE LIEU DE TRAVAIL!
Si la machine n'est pas équipée d'une fiche d'alimentation utiliser une fiche appropriée aux valeurs de tension et d'ampérage décrites dans la plaque de données et conforme aux normes en vigueur dans le pays d'installation.
LA MISE À TERRE DE LA MACHINE EST IMPERATIVE!

E



RESPECTAR LAS NORMAS DE SEGURIDAD EN EL TRABAJO!
Si la máquina no tiene el enchufe de alimentación, utilizar un enchufe adecuado para los valores de tensión y amperaje descritos en la tarjeta de datos y de cualquier modo que cumpla con las normas vigentes en el país de instalación.
ES OBLIGATORIO LA CONEXIÓN A TIERRA!

GB

Before executing electrical connections, make sur that the mains voltage matches the one on the plate on rear machine and that the ground contact complies with the safety rules in force. In case of doubts about the mains voltage, contact the local public supply Company.

D

Bevor das Gerät an das Stromnetz angeschlossen wird, muß sicher gestellt sein, daß die Netzspannung der auf dem Typenschild auf der Rückseite des Geräts angebenen Spannung entspricht und daß der Erdungsanschluß den geltenden Sicherheitsvorschriften entspricht. Im Falle von Zweifeln an der Netzspannung kann das örtliche Elektrizitätswerk Auskunft geben.

F

Avant de passer au raccordement électrique, assurez-vous que la tension de réseau corresponde au voltage indiqué sur la plaque située derrière la machine et le contact de terre soit conforme aux réglementations de sécurité en vigueur. En cas de doutes, contactez l'organisme qui distribue l'énergie électrique.

E

Antes de efectuar la conexión eléctrica, asegurarse que la tensión de la red corresponda al voltaje indicado en la tarjeta puesta en la parte posterior de la máquina y que la conexión a tierra sea conforme a las normas de seguridad vigentes. En caso de dudas sobre la tensión de la red contactar la sociedad local distribuidora de la energía eléctrica.

Capitolo 2. Installazione della macchina

2.3. Collegamento elettrico

RISPETTARE LE NORME PER LA SICUREZZA SUL LAVORO!



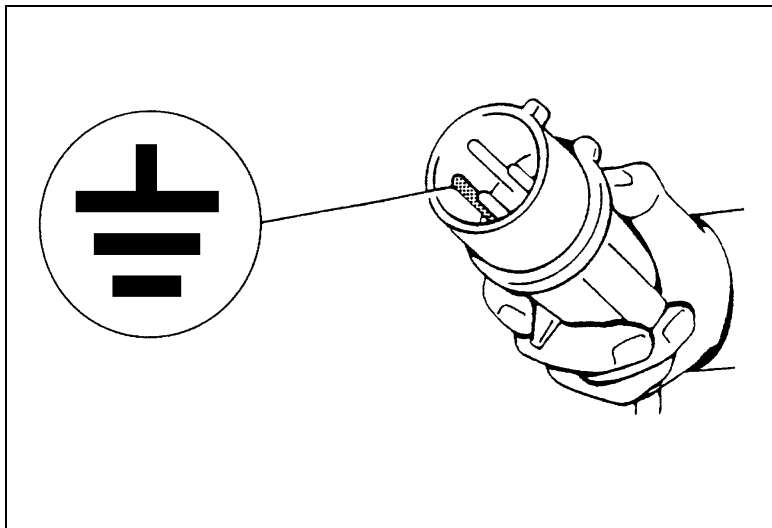

Se la macchina non è dotata della spina di alimentazione utilizzare una spina adeguata ai valori di tensione e amperaggio descritti nella targhetta dati e comunque conforme alle normative vigenti nel paese d'installazione.

**È OBBLIGATORIA
LA MESSA A TERRA!**



Prima di effettuare il collegamento elettrico assicuratevi che la tensione di rete corrisponda al voltaggio indicato sulla targhetta applicata nella parte posteriore della macchina e che il contatto di terra sia conforme alle norme di sicurezza vigenti.

In caso di dubbi sulla tensione di rete contattate l'ente locale distributore dell'energia elettrica.

		MINIPACK® - TORRE S.p.A. 24044 DALMINE (BG) - ITALY	
V	Hz	W	A
		MOD.	
		ANNO	
		MATR.	

3.1. Checking the fan rotation sense (reserved to the assistance personel)

3.1. Prüfung Der Umlaufsrichtung (den Techniker vorbehalten)

3.1. Contrôle du sens de rotation (réservé aux techniciens)

3.1. Control del sentido de rotación (reservado al personal de asistencia)

GB Before starting the machine, check for its correct rotation sense by following these instructions:

1. Connect the power cord to a three phase plug plus earthing.
2. Turn the main switch (1) into position 1.
3. Press START button (2).
4. Check that the rotation sense of the motor fan (M1) shown in the picture corresponds to the sense indicated by the arrow.

D Bevor die Maschine zu benutzen, prüfen Sie die rechte Umlaufsrichtung durch die folgende Anweisungen:

1. Das Leitungskabel mit einer 3ph Steckdose + Erdung verbinden.
2. Der Hauptschalter (1) auf Pos. 1 stellen.
3. Die START-Taste (2) drücken.
4. Die Umlaufsrichtung des Motorventils (M1) prüfen; sie muß die von dem Pfeil angegebenen Umlauf entsprechen.

F Avant de démarrer la machine il faut vérifier que le sens de rotation soit correct en suivant ces indications:

1. Connecter le câble d'alimentation à une fiche de courant 3ph + prise à terre
2. Tournez l'interrupteur général (1) sur la position 1.
3. Appuyer sur le bouton de marche (2).
4. Vérifiez que le sens de rotation du rotor de ventilation moteur (M1) correspond au sens indiqué par la flèche

E Antes de poner en funcionamiento la máquina, controle que el sentido de rotación sea correcto, siguiendo estas instrucciones:

1. Conecte el cable de alimentación a un tornacorriente trifásico + tierra (véase párrafo 2.3).
2. Gire el interruptor general (1) hacia la posición 1.
3. Apretar el pulsador START (2).
4. Controle que el sentido de rotación del ventilador del motor (M1) corresponda con el sentido indicado por la flecha.

GB In case the rotating sense is directed counterclockwise, **DISCONNECT THE MACHINE** and reverse two of the three phases of the feeding plug.

D Im Fall daß, die Umlaufsrichtung gegensätzlich ist, muß man **DIE MASCHINE ABSCHALTEN** und 2 von der 3 Phasen der Leitungskabel umkehren.

F S'il ne correspond pas, il faut **ÉTEINDRE LA MACHINE** et inverser deux des trois phases de la prise d'alimentation.

E Si el sentido de rotación est incorrecto, **CORTE LA TENSIÓN DE LA MÁQUINA** e invierta dos de las tres fases del enchufe de alimentación.

Capitolo 3. Regolazione ed approntamento macchina

3.1. Controllo senso di rotazione (riservato al personale di assistenza)

Prima di mettere in funzione la macchina verificarne l'esatto senso di rotazione, seguendo queste istruzioni:

1. Collegare il cavo di alimentazione ad una presa trifase più terra (vedi paragrafo 2.3.).
2. Ruotare l'interruttore generale (1) sulla posizione 1.
3. Premere il pulsante di START (2).
4. Controllare che il senso di rotazione della ventola del motore (M1) corrisponda al senso indicato dalla freccia.

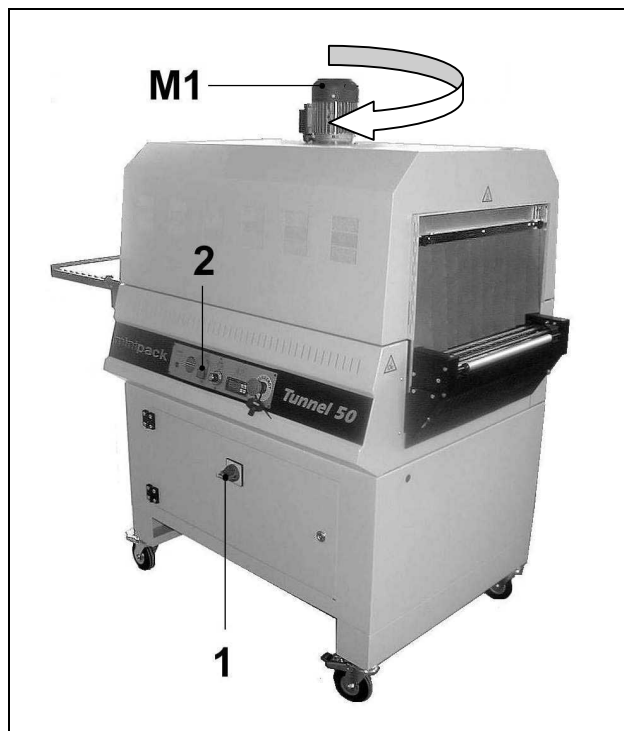

Se il senso di rotazione è contrario, si deve:

TOGLIERE TENSIONE **ALLA MACCHINA**

ed invertire due delle tre fasi della spina di alimentazione.

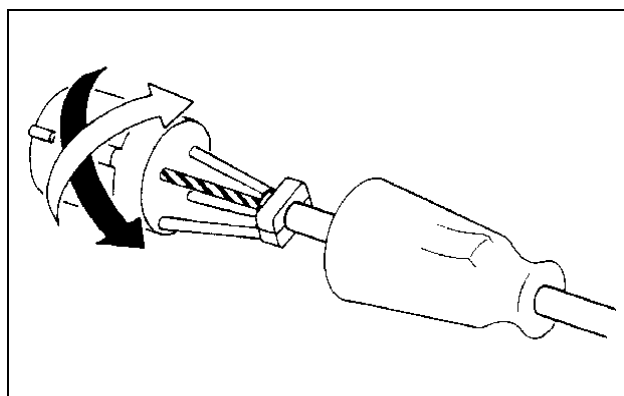

3.2. Adjustment

3.2. Regelung

3.2. Reglage

3.2. Regulación

- GB**
1. Main switch
 2. START button
 3. Belt speed adjustment knob
 4. Heater temperature regulator
 5. EMERGENCY button
 6. Led Start
 7. Programming button
 8. Resistance power on/off button
 9. UP adjusting button
 10. DOWN adjusting button
 11. Led "temperature below the set-point"
 12. Led "temperature equal to the set-point"
 13. Led "temperature above the set-point"

- D**
1. Hauptschalter
 2. START-Taste
 3. Einstellungs-knopf transportbande geschwindigkeit
 4. Regler widerstandstemperatur
 5. Nottaste
 6. Led Start
 7. Programmier-taste
 8. Ein/Aus-Taste Heizwiderstände
 9. Einstelltaste UP
 10. Einstelltaste DOWN
 11. Led „Temperatur unter Vorgabe“
 12. Led „Temperatur gleich Vorgabe“
 13. Led „Temperatur über Vorgabe“

- F**
1. Interrupteur général
 2. Buton de marche
 3. Buton reglage vitesse de tapis
 4. Regulateur temperature resistances
 5. Buton d'emergence
 6. Led Start
 7. Buton "P" de programmation
 8. Buton "U" de allumage/arrêt des résistances
 9. Buton "UP" de réglage
 10. Buton "DOWN" de réglage
 11. Led "température inferieure à celle établie"
 12. Led "même température à celle établie"
 13. Led "température superieure à celle établie"

- E**
1. Interruptor general
 2. Pulsador START
 3. Tirador reglaje velocidad cinta
 4. Regulador temperatura resistencias
 5. Pulsador de emergencia
 6. Led Start
 7. Interruptor de programación
 8. Interruptor encendido / interrupción resistencias
 9. Interruptor UP de regulación
 10. Interruptor "DOWN" de regulación
 11. Led "temperatura inferior a la programada"
 12. Led "misma temperatura a la programada"
 13. Led "temperatura superior a la programada"

Capitolo 3. Regolazione ed approntamento macchina

3.2. Regolazione

1. Interruttore generale
2. Pulsante START
3. Manopola regolazione velocità nastro
4. Regolatore temperatura resistenze
5. Pulsante EMERGENZA
6. Led START

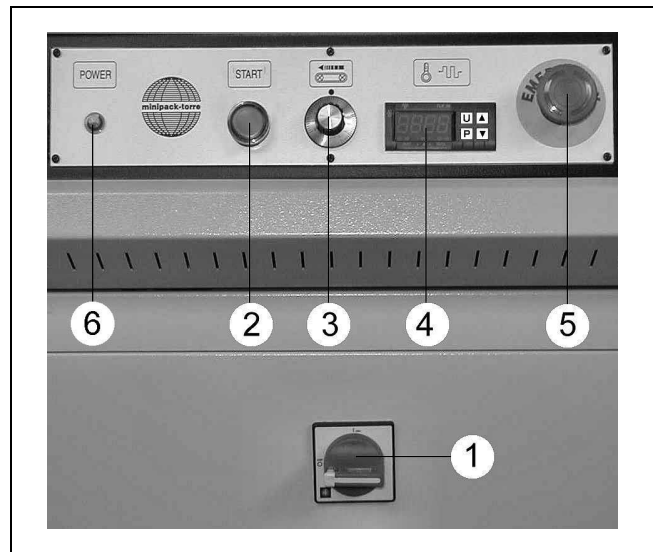

7. Pulsante di programmazione
8. Pulsante accensione/spengimento resistenze
9. Pulsante UP di regolazione
10. Pulsante DOWN di regolazione
11. Led "temperatura inferiore a quella impostata"
12. Led "temperatura uguale a quella impostata"
13. Led "temperatura superiore a quella impostata"

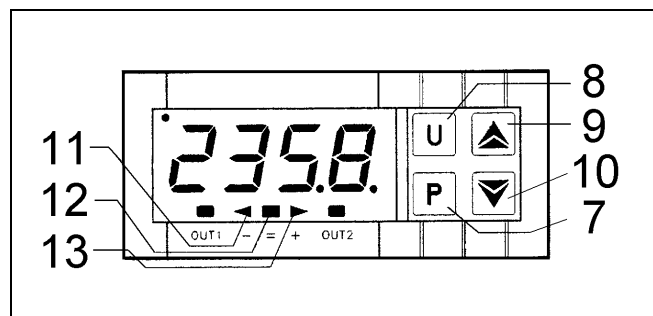

3.2. Adjustment
3.2. Regelung
3.2. Reglage
3.2. Regulación

GB **POWER ON PHASE**

1. Turn the main switch (1) into position 1. Led (6) will turn on.
2. Press button START (2).
 - 2.1. If the stop procedure has been correct, the "test OFF" indication followed by the temperature of resistances will appear on the regulator display (4).
Press button (8) of the regulator for some seconds until the "reg" indication appears. Resistances are heating up and the red led (11) is on.
Wait for the tunnel to reach the set-up temperature signalled by the turning on of the green led (12).
 - 2.2. If the tunnel has been powered off without using key (8) (see STOP PHASE), resistances are already heating up. Wait until the set-up temperature is reached.
3. If you wish to modify the set-up default temperature (180°), press button (7) of the regulator. The "SP 1" indication and the set-up temperature value will appear on the display.
Press adjusting button (9) and (10) to modify this value.
Press button (7) to confirm any change.
Please Note: Set up the temperature value according to the type of film in use.
4. Use knob (3) to regulate the conveyor belt speed according to the heat shrinkage result you may achieve.

D **EINSCHALTPHASE**

1. Hauptschalter (1) auf Pos. 1 drehen. Die Led (6) leuchtet.
2. Die Taste START (2) drücken.
 - 2.1. Wurde die Abschaltprozedur korrekt durchgeführt, erscheint auf dem Reglerdisplay (4) „Test OFF“ gefolgt von der Temperatur der Heizwiderstände.
Die Taste (8) des Reglers für einige Sekunden gedrückt halten, bis „Reg.“ erscheint. Die Heizwiderstände befinden sich in der Aufwärmphase und die rote Led (11) leuchtet.
Warten, bis der Tunnel die eingestellte Temperatur erreicht, was durch die grüne Led (12) bestätigt wird.
 - 2.2. Wurde der Tunnel ohne die Taste (8) abgeschaltet (siehe ABSCHALTPHASE), befinden sich die Heizwiderstände bereits in der Aufwärmphase. Abwarten, bis die eingestellte Temperatur erreicht ist.
3. Zur Änderung der eingestellten Defaulttemperatur (180°) die Taste (7) des Reglers drücken. Auf dem Display erscheint „SP 1“ und der eingestellte Temperaturwert.
Zur Änderung des Werts die Einstellasten (9) und (10) drücken.
Zur Bestätigung der Änderung die Taste (7) drücken.
ANM.: Den Temperaturwert entsprechend der verwendeten Folie einstellen.
4. Die Bandgeschwindigkeit mit Griff (3) gemäß dem erhaltenen Schrumpfergebnis einstellen.

F **ALLUMAGE**

1. Tournez l'interrupteur général (1) dans la pos. 1.
2. Poussez l'interrupteur START (2).
 - 2.1. Si la procédure d'arrêt a été correcte, sur le display de réglage on apparaît: "test off" suivi par la température des résistances.
Appuyer le bouton (8) du régulateur pour quelque second, jusqu'à on apparaît "reg".
Les résistances sont en phase de chauffage et le led rouge est allumé.
Attendre que le tunnel atteigne la température établie, signalée par l'allumage du led verte (12).
 - 2.2. Si le tunnel a été arrêté sans appuyer le bouton (8) (voir arrêt), les résistances sont déjà en phase de chauffage.
Attendre la température établie.
3. Si on veut modifier la température de default établie (180°), appuyer le bouton (7) du régulateur. Sur le display apparaît "SP1" et la valeur établie de la température. Pour modifier ce valeur appuyer les boutons de réglage (9) et (10). Pour valider les modifications appuyer le bouton (7).
N.B. : Etablir la valeur de la température selon le modèle du film utilisé.
4. Régler la vitesse du tapis avec le bouton (3) selon le résultat de thermorétraction obtenu.

E **FASE DE ACENSION**

1. Gire el interruptor general (1) hacia la posición 1. Se enciende el led (6).
2. Pulsar el interruptor START (2).
 - 2.1. Si el procedimiento de interrupción ha sido correcto, sobre la pantalla del regulador (4) aparece "test off" seguido por la temperatura de las resistencias.
Pulsar el interruptor (8) del regulador por unos segundos hasta que aparece "reg". Las resistencias estan en fase de calentamiento y se ha encendido el led rojo (11).
Esperar que el túnel llegue a la temperatura programada señalada por el encendido del led verde (12).
 - 2.2. Si el túnel ha sido apagado sin utilizar el interruptor (8) (se vea FASE DE INTERRUPCION), las resistencias ya estan en fase de calentamiento. Esperar que llegue la temperatura programada.
3. Si se quiere modificar la temperatura standard programada (180°), pulsar el interruptor (7) del regulador. Sobre la pantalla aparece "SP1" y el valor programado de la temperatura.
Para modificar ese valor hay que pulsar los interruptores de regulación (9) y (10).
Para confirmar las modificaciones pulsar el interruptor (7).
Muy importante: programar el valor de la temperatura según el tipo de film utilizado.
4. Regular la velocidad de la cinta transportadora por medio del potenciómetro (3) según el resultado de termorretracción obtenido.

Capitolo 3. Regolazione ed approntamento macchina

3.2. Regolazione

FASE DI ACCENSIONE

1. Ruotare l'interruttore generale (1) nella posizione 1.
Si accende il led (6).
2. Premere il pulsante START (2).
 - 2.1. Se la procedura di arresto è stata corretta, sul display del regolatore (4) compare la scritta "test OFF" seguita dalla temperatura delle resistenze.
Premere il pulsante (8) del regolatore per qualche secondo, fino a quando compare la scritta "reg". Le resistenze sono in fase di riscaldamento ed è acceso il led rosso (11).
Attendere che il tunnel raggiunga la temperatura impostata, segnalata dall'accensione del led verde (12).
 - 2.2. Se il tunnel è stato spento senza utilizzare il tasto (8) (vedi FASE DI ARRESTO), le resistenze sono già in fase di riscaldamento. Attendere quindi il raggiungimento della temperatura impostata.
3. Se si vuole modificare la temperatura di default impostata (180°), premere il pulsante (7) del regolatore. Sul display compare la scritta "SP 1" e il valore impostato della temperatura.
Per modificare tale valore premere i pulsanti di regolazione (9) e (10).
Per convalidare le modifiche premere il pulsante (7).
N.B.: Impostare il valore della temperatura in funzione del tipo di film utilizzato.
4. Regolare la velocità del nastro trasportatore con la manopola (3) in funzione del risultato di termoretrazione ottenuto.

Chapter 3. Machine adjustment and setting up
Kapitel 3. Regelung und Bereitstellung der Maschine
Chapitre 3. Reglage et preparation de la machine
Capítulo 3. Regulación y preparacion máquina

3.2. Adjustment
3.2. Regelung
3.2. Reglage
3.2. Regulación

GB STOP PHASE

1. Press button (8) of the regulator for some seconds until the "OFF" indication followed by the temperature of resistances will appear on the display.
Resistances will be powered off, whereas the conveyor belt and the fan wheel will continue to work.
2. Wait for the tunnel to cool down for 5 min. Then turn the main switch (1) to 0 to power off.



The machine is equipped with an emergency button (5). Press it to lock all its operations.
Turn the button to the right and press button START (2) to unlock the button and restore the machine.

D ABSCHALTPHASEN

1. Die Taste (8) des Reglers für einige Sekunden drücken, bis „OFF“ von der Temperatur der Heizwiderstände erscheint.
Die Heizwiderstände schalten ab, aber das Förderband und das Gebläse laufen weiter.
2. Den Tunnel 5 Min. abkühlen lassen, dann den Hauptschalter (1) auf Pos. 0 stellen.



Die Maschine ist mit einer Nottaste (5) ausgestattet, die alle Operationen der Maschine unterbricht.
Um die Maschine zurückzusetzen, die Taste nach rechts drehen und die START-Taste (2) drücken.

F ARRET

1. Appuyer sur le buton (8) du régulateur pour quelque second, jusqu'à "OFF" apparaît, suivi par la température des résistances.
Les résistances s'arretenet mais le tapis et le rotor continuent à fonctionner.
2. Laisser refroidir le tunnel pour 5 minutes, donc atteindre en tournant l'interrupteur general (1) dans la position 0.



La machine a un buton d'urgence (5) que si appuyé peut bloquer tous les operations.
Pour débloquer la machine tourner le buton vers droit y appuyer le buton START (2).

E FASE DE INTERRUPCION

1. Pulsar el interruptor (8) del regulator por unos segundos, hasta que aparece "OFF" seguido por la temperatura de las resistencias.
Las resistencias se apagan, pero la cinta transportadora y el rotor siguen fncionando.
2. Dejar refrescar el túnel por 5 minutos, y en seguida apagar con el interruptor general (1) en la posición 0.



La máquina está dotada de un interruptor de emergencia (5) que una vez apretado interrumpe todas las operaciones de la misma. Para restablecer la máquina girar el interruptor hacia derecha y pulsar "START" (2).

Capitolo 3. Regolazione ed approntamento macchina

3.2. Regolazione

FASE DI ARRESTO

1. *Premere il pulsante (8) del regolatore per qualche secondo, fino a far comparire la scritta "OFF" seguita dalla temperatura delle resistenze.
Le resistenze si spengono, ma il nastro trasportatore e la ventola continuano a funzionare.*
2. *Lasciare raffreddare il tunnel per 5 min., quindi spegnere ruotando l'interruttore generale (1) nella pos. 0.*



*La macchina è dotata di un pulsante di emergenza (5) che premuto blocca tutte le operazioni della stessa.
Per ripristinare la macchina sbloccare il pulsante stesso ruotandolo verso destra e premere il pulsante START (2).*

3.3. Air flow adjustment
3.3. Regelung der Luftströmung
3.3. Reglage de l'écoulement d'air
3.3. Regulación del flujo de aire

- GB** *It is possible to adjust the air flow on the product to pack by acting on the knobs (11).*
- D** *Durch die Knöpfe (11) es ist möglich die wärme Luftströmung auf dem Produkt zu regeln.*
- F** *On peut régler l'écoulement d'air chaude sur le produit à conditionner en agissant sur les poignées (11).*
- E** *Actuando sobre los pomos (11) se puede regular el flujo de aire caliente sobre el producte a empaquetar.*
-
- GB** *The rotation of handles (11) determines the position of the flaps (12) which drive the hot air flow into the desired direction so to obtain the best shrinking.*
- D** *Die Umlauf der Knöpfen (11) betrifft die Deflektorsposition (12). Die Deflektoren richten die wärme Luftströmung nach der gewünschten Direktion, um die beste Schrumpfen zu haben.*
- F** *La rotation des poignées (11) determine la position des déflecteurs (12) qui dirigent l'écoulement d'air chaude vers la direction désirée pour obtenir la meilleure rétraction.*
- E** *Girando los pomos (11) se determina la posición de los deflectores (12) que dirigen el flujo de aire caliente hacia la dirección deseada, para obtener el mejor retrainimiento.*

Capitolo 3. Regolazione ed approntamento macchina

3.3. Regolazione del flusso d'aria

È possibile regolare il flusso dell'aria calda sul prodotto da confezionare agendo sulle manopole (11).

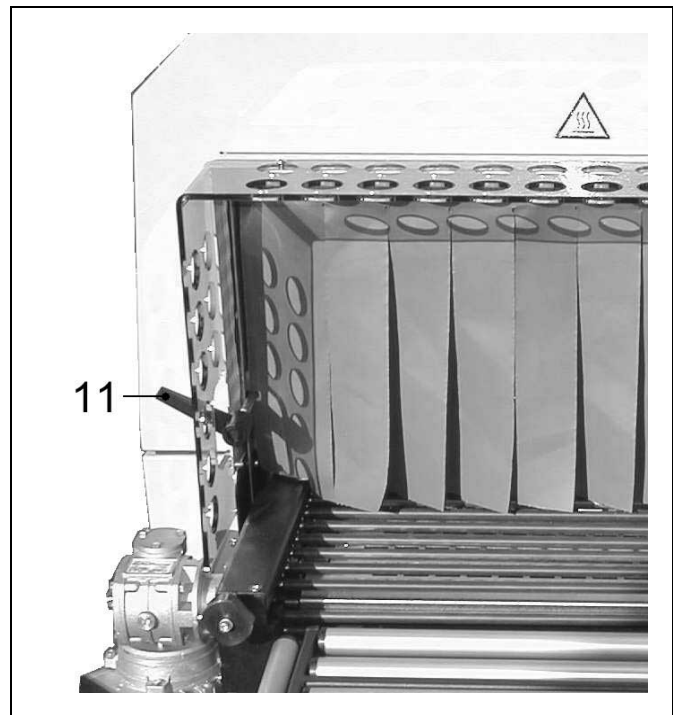

La rotazione delle manopole (11) determina la posizione dei deflettori (12), che dirigono il flusso dell'aria calda nella direzione voluta per ottenere la migliore retrazione.

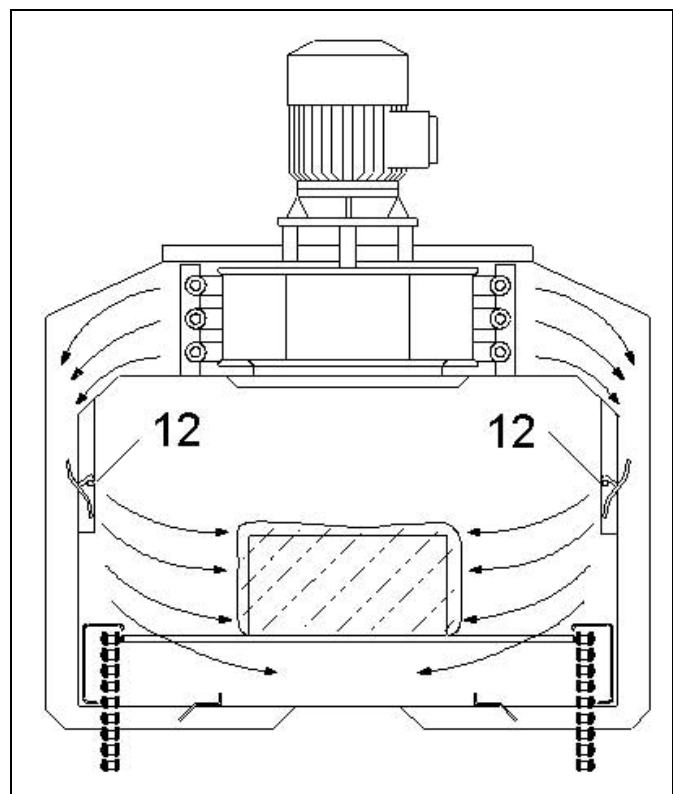

3.4. Conveyor belt adjustment
3.4. Die Regulierung des Förderbandes
3.4. Reglage du ruban transporteur
3.4. Regulación cinta transportadora

- GB** Adjust the height of the conveyor belt with the special screws (13).
- D** Auf den Schrauben (13) einwirken und die Höhe des Förderband regulieren.
- F** Régler la hauteur du ruban transporteur en agissant sur les vis à main prévu (13).
- E** Regular la altura de la cinta transportadora obrando sobre los tornillos (13).
-
- GB** Through adjustment of handwheels (14) fitted on conveyor belt it is possible to get the belt rollers (15) turn or make them idle ones.
Turning handwheels clockwise (+), rollers (15) will not turn.
Turning handwheels counterclockwise (-), rollers (15) will turn.
N.B.: Such an adjustment shall be done when conveyor belt is moving.
- D** Beim Drehen die Handräder (14) auf dem Förderband können die kleinen Rollen (15) des Bandes drehen oder in Neutralstellung sein.
In Uhrzeigersinn (+) drehen die Rollen (15) nicht.
In Gegenuhrzeigersinn (-) drehen die Rollen (15).
N.B.: Man kann diese Regelung durchführen nur wenn das Förderband in Bewegung ist.
- F** A travers le réglage des volants de direction (14) places sur le ruban on peut glisser les rouleaux (15) du ruban ou faire les tourner sur leur même.
En tournant les volants vers le sens des aiguilles d'un montre (+), les rouleaux (15) ne tournent pas.
En tournant les volants vers le sens contraire à celui des aiguilles d'un montre (-), les rouleaux (15) tournent.
N.B.: Executer ce réglage seulement quand le ruban trasporteur est en mouvement.
- E** Mediante la regulación de los volantes (14) colocados en los estribos de la cinta trasportadora se puede hacer que los rodillos (8) de la cinta giren o queden sueltos.
Girando los volantes en sentido horario (+) los rodillos (15) no giran.
Girando los volantes en sentido antihorario (-) los rodillos (15) giran.
N.B.: Esta regulación se debe efectuar únicamente con la cinta transportadora en movimiento.

Capitolo 3. Regolazione ed approntamento macchina

3.4. Regolazione nastro trasportatore

Regolare l'altezza del nastro trasportatore agendo sulle apposite viti (13).

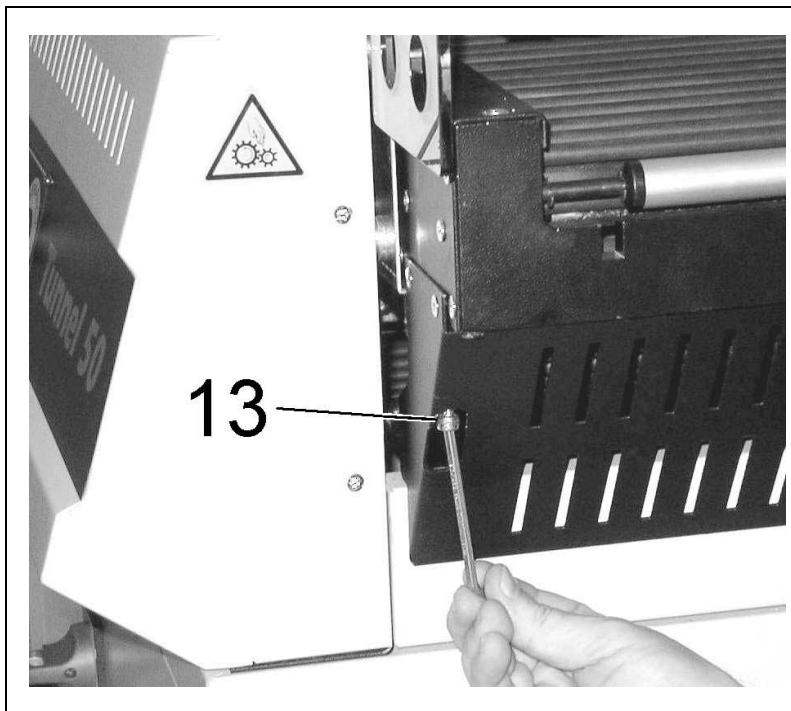

Mediante la regolazione dei volantini (14) posti sulle spalle del nastro trasportatore è possibile fare in modo che i rullini (15) del nastro, ruotino o siano folli.

Ruotando i volantini in senso orario (+) i rullini (15) non girano.

Ruotando i volantini in senso antiorario (-) i rullini (15) girano.

N.B.: Questa regolazione va eseguita solo con il nastro trasportatore in movimento.

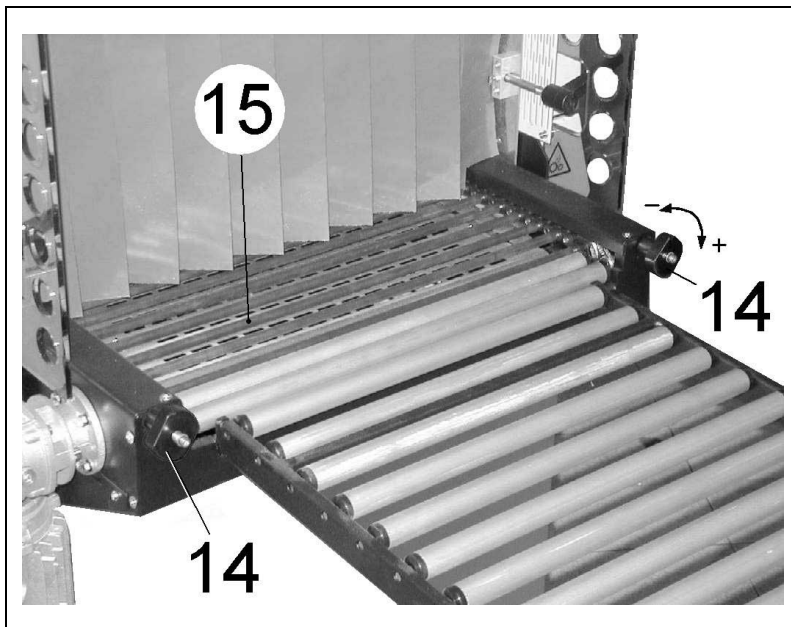

Chapter 4. Limits and conditions in the use of machine

Kapitel 4. Gebrauchsbeschränkungen und Gebrauchsbedingungen der Maschine

Chapitre 4. Restrictions et conditions à l'emploi de la machine

Capítulo 4. Limitaciones y condiciones de uso de la máquina

4.1. Max. weight and dimensions of the package

4.1. Max. Gewicht und Größen der Verpackungen

4.1. Dimensions et poids maxime de la confection.

4.1. Dimensiones y peso maximo de la confeccion

- GB** a = mm 740 / b = mm 380 / c = mm 220 / Max. weight: Kg. 60
NOTE: The weight to be considered is the total weight distributed on the conveyor belt, and not the one of the single package.
- D** a = mm 740 / b = mm 380 / c = mm 220 / Max. Gewicht: Kg. 60
NOTE: Das zu beachtende Gewicht ist das Gesamtgewicht und nicht das von der einzelnen Verpackung.
- F** a = mm 740 / b = mm 380 / c = mm 220 / Poids maxime: Kg. 60
N.B.: Le poids maxime à considerer c'est ce de la totalité des produits sur le tapis, pas seulement ce d'un seul produit.
- E** a = mm 740 / b = mm 380 / c = mm 220 / Peso maximo: Kg. 60
N.B.: El peso maximo es el total distribuido en la cinta, no solo lo de cada producto.

4.2. Machine operating conditions

4.2. Einsatzbedingungen des Geräts

4.2. Conditions operationnelles de la machine

4.2. Condiciones de funcionamiento de la máquina

- GB** Do not carry out packages whose dimensions are equal to the tunnel passage. Leave at least 5 cm. on each side.
 Do not carry out packages whose dimensions are lower than the rods pitch of the conveyor belt. The product fall between the rods could cause remarkable damages to the belt itself.
- D** Keine Packstücke einschweißen, deren Oberfläche genau so groß wie das Tunnelseintritt ist; man muß mindestens ein Abstand von 5 cm bei jeder Seite lassen.
 Keine Packstücke einschweißen, deren Oberfläche kleiner als die Stangenschritt des Förderbandes ist. Der Produktsfall zwischen den Stangen könnte beträchtliche Schaden dem Förderband verursachen.
- F** N'emballez jamais des objets si leur dimensions sont égales au passage du tunnel; laissez au moins un espace de 5 cm sur chaque côté.
 N'emballez jamais des objets qui sont plus petits que le pas des hampes du ruban transporteur. La chute du produit entre les hampes pourrait causer notables dommages au ruban même.
- E** No realice paquetes de dimensiones iguales al paso del túnel, deje por lo menos 5 cm por lado.
 No realice paquetes de dimensiones inferiores al paso de las varillas de la cinta transportadora: si sea cae producto entre las varillas podría provocar serias averías a la cinta.

4.3. Items which must not be packed

4.3. Was nicht verpackt werden darf

4.3. Ce qui ne doit pas être confectionné

4.3. Lo que no se tiene que confeccionar

- GB** The below listed products must absolutely not to be wrapped to avoid damages to the machine and serious injuries to the operator in charge: Wet and unstable products, liquids of any kind and density in fragile containers, flammable and explosive materials, pressurised gas cylinder of any kind, bulk and volatile powders, bulk materials with grain size smaller than the holes of the reticulated plate, any materials and products not listed but which might harm operator and cause damages to the machine.
- D** Um die Maschine permanent nicht zu beschädigen und Unfallrisiken dem Bediener zu entgehen, ist es absolut verboten die folgenden Produkte zu verpacken: Nasse Produkte, Flüssigkeiten jeder Art und Dichte in zerbrechlichen Behältern, Entflammbare Produkte, Explodierbare Produkte, Spraydosen, mit oder ohne Treibgas, Losen Pulver oder staubförmige Produkte, Lose Produkte, die Kleiner als die Maschen des Haltegitters sind, andere, hier nicht aufgezählte Produkte oder Materialien, die auf irgendeine Weise das Gerät beschädigen oder den Bediener in Gefahr bringen könnten.
- F** Evitez absolument d'emballer les produits que nous énumérons ci-après, étant donné qu'ils peuvent causer des dégâts définitifs et mettre les personnes en danger: produits mouillés, liquides de tous type et récipients fragiles, matières inflammables, matières explosives, sprays contenant du gaz sous pression ou autres, poudres libres et volatiles, matières libres pouvant passer à travers la grille, matières et produits de tout genre susceptibles de mettre l'utilisateur en danger et d'abîmer la machine.
- E** Para evitar dañar en manera permanente la máquina y evitar riesgos de accidentes al operador, esta prohibido embalar los siguientes productos: productos mojados, líquidos de cualquier tipo y densidad contenidos en contenedores fragiles, materiales inflamables, materiales explosivos, contenedores con gas a presión de cualquier tipo, materiales en polvo sueltos o volatiles, materiales sueltos con dimensiones más pequeñas del reticulado de la bandeja, eventuales materiales y productos no previstos que en cualquier manera puedan ser peligrosos para el operador y la máquina misma.

Capitolo 4. Limitazioni e condizioni d'uso della macchina

4.1. Dimensioni e peso max. della confezione

$a = \text{mm } 740$

$b = \text{mm } 380$

$c = \text{mm } 220$

Peso max.: Kg.60

N.B.: Il peso da considerare é quello complessivo distribuito sul nastro e, non quello del singolo pacco.

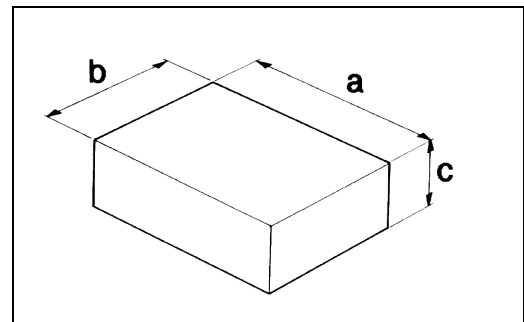

4.2. Condizioni operative della macchina

- ❑ *Non eseguire confezioni di dimensioni uguali al passaggio del tunnel. Lasciare almeno 5 cm per lato.*
- ❑ *Non eseguire confezioni di dimensioni inferiori al passo delle astine del nastro trasportatore. La caduta del prodotto tra le astine potrebbe causare notevoli danni al nastro stesso.*



4.3. Ciò che non si deve confezionare



E' assolutamente vietato confezionare i seguenti tipi di prodotti per evitare di danneggiare in modo permanente la macchina, oltre che provocare rischi di infortuni all'operatore addetto.









- *Prodotti bagnati*
- *Prodotti instabili*
- *Liquidi di qualsiasi tipo e densità in contenitori fragili*
- *Materiali infiammabili*
- *Materiali esplosivi*
- *Bombolette con gas a pressione o di qualsiasi tipo*
- *Polveri sciolte e volatili*
- *Eventuali materiali e prodotti non previsti che possano in qualche modo essere pericolosi per l'utente e provocare danni alla macchina stessa*

5.1. Warnings
 5.1. Sicherheitshinweise
 5.1. Avertissements
 5.1. Advertencias

GB		<i>During the work phases pay attention to all hot parts of the machine. The temperature they can reach is so high that it can cause burns!</i>
		<i>Do not touch the transport belt while it is moving!</i>
		<i>It is forbidden to smoke when the machine is working!</i>

D		<i>Während der Betriebsphasen auf die heißen Maschinenteile achten, da infolge der hohen Temperaturen Verbrennungsgefahr besteht!</i>
		<i>Während der Arbeitsweise, es ist verboten das Förderband zu berühren!</i>
		<i>Während des Maschinenbetriebs ist es verboten zu rauchen!</i>

F		<i>Pendant les phases de travail, faire attention à toutes les parties chaudes de la machine qui peuvent atteindre des températures en mesure de provoquer des brûlures!</i>
		<i>Ne touchez jamais le ruban transporteur pendant qu'il fonctionne!</i>
		<i>Il est interdit de fumer pendant le fonctionnement de la machine!</i>

E		<i>Durante las fases de trabajo prestar atención a todas las partes calientes de la máquina que podrían alcanzar temperaturas tales de provocar quemaduras!</i>
		<i>No toque la cinta transportadora quando esté en movimiento!</i>
		<i>Se prohíbe fumar durante el funcionamiento de la máquina!</i>

Capitolo 5. Norme di sicurezza

5.1. Avvertimenti











 ***Durante le fasi di lavoro porre attenzione a tutte le parti calde della macchina che possono raggiungere temperature tali da provocare ustioni.***

 ***Non toccare il nastro trasportatore quando é in movimento.***

 ***Durante il funzionamento della macchina è vietato fumare!***

6.1. Precautions for ordinary maintenance interventions
 6.1. Maßnahmen, die getroffen werden müssen, bevor Wartungsarbeiten durchgeführt werden
 6.1. Précautions pour interventions ordinaire d'entretien
 6.1. Precauciones para intervenciones de manutención ordinaria

GB		ORDINARY MAINTENANCE, MUST BE EXECUTED BY QUALIFIED STAFF APPROPRIATELY TRAINED. <i>Before proceeding to maintenance, switch the machine off and disconnect it by operating on the master switch and wait for the machine to cool down!</i>
		<i>It is recommended to use protection gloves during maintenance operations!</i>
D		DIE GEWÖHNLICHE WARTUNG MUß MAN VON FACHKRÄFTE ERLEDIGT WERDEN. <i>Vor der Instandhaltung muß das gerät ausgeschaltet werden und durch betätigen des hauptschalters vom netz getrennt und das Abkühlen der Maschine abwarten!</i>
		<i>Während Wartungsarbeiten sollten Schutzhandschuhe getragen werden!</i>
F		L'ENTRETIEN ORDINAIR DOIT ÊTRE EFFECTUÉ PAR PERSONNEL SPÉCIALISÉ. <i>Avant d'effectuer l'entretien de la machine, éteignez-la et éliminez la tension au moyen de l'interrupteur général et attendre le refroidissement de la machine!</i>
		<i>Utiliser des gants de protection pendant les opérations d'entretien!</i>
E		EL MANTENIMIENTO ORDINARIO TIENE QUE SER EFFECTUADA POR PERSONAL ESPECIALIZADO. <i>Antes de efectuar las operaciones de mantenimiento apagar la máquina y interrumpir la tensión desconectando el interruptor general y esperar el enfriamiento de la máquina!</i>
		<i>Durante las tareas de mantenimiento se aconseja utilizar guantes de protección!</i>

6.2. Lubrication
 6.2. Schmierung
 6.2. Graissage
 6.2. Lubricación

- GB** Periodically lubricate the conveyor belt chains using lubricant for high temperature such as:
- grease with silicone
 - non melting grease
- D** Die Ketten des Förderbandes müssen periodisch geschmiert werden sein. Schmiere für hohe Temperatur benützten, wie Z.B.:
- Silikonschmiere
 - Unschmelzbare Schmiere
- F** Graissez périodiquement les chaines du ruban transporteur en utilisant lubrifiant pour haute température, par example:
- graisse au silicone
 - graisse infusible
- E** Lubrique periodicamente las cadenas de la cinta transportadora utilizando lubricant para temperaturas altas, por ejemplo:
- grasa con silicona
 - grasa infusible

Capitolo 6. Manutenzione ordinaria

6.1. Cautele per interventi di manutenzione ordinaria

LA MANUTENZIONE ORDINARIA DEVE ESSERE EFFETTUATA DA PERSONALE QUALIFICATO OPPORTUNAMENTE ISTRUITO.



Prima di effettuare le operazioni di manutenzione spegnere la macchina agendo sull'interruttore generale, togliere la spina dalla presa di rete e attendere il raffreddamento della macchina!



Durante le operazioni di manutenzione si consiglia di utilizzare guanti di protezione!

6.2. Lubrificazione

Lubrificare periodicamente le catene del nastro trasportatore utilizzando lubrificante per alta temperatura, es:

- grasso siliconico
- grasso infusibile



6.3. Plastic film and other scrap removal

6.3. Entfernung von Abfällen des plastischen Films und anderer Art

6.3. Enlèvement des déchets de plastique et divers

6.3. Remoción de recortes de film plástico y varios

- GB** *It is very important to periodically clean the tunnel inside so to remove all scraps. Wait for the tunnel to cool down properly before cleaning it.*
- D** *Es ist sehr wichtig, die innere Teile des Tunnels oft zu reinigen; man muß eventuell Folienreste des verpackten Produktes entfernen. Der Tunnel muß komplett kalt sein bevor die Reinigung durchzuführen.*
- F** *Nettoyez souvent la partie intérieure du tunnel et éliminez les résidus de la pellicule des produits conditionnés. Avant de procéder, assurez-vous que le tunnel soit bien froid.*
- E** *Es muy importante limpiar a menudo el interior del túnel, para quitar todos los residuos de película de los productos empaquetados. Antes de realizar esto, espere a que el túnel se haya enfriado.*

6.4. Machine cleaning

6.4. Reinigung der Maschine

6.4. Nettoyage de la machine

6.4. Limpieza de la máquina

- GB** *Use a cloth moistened with water for tunnel cleaning. Do not use solvents but common detergents.*
- D** *Für die Reinigung des Tunnels wird ein mit Wasser befeuchtetes Tuch verwendet. Keine Lösungsmittel sondern nur übliche Reinigungsmittel anwenden.*
- F** *Utilisez un chiffon imbibé d'eau pour nettoyer le tunnel. N'utilisez jamais des solvants. Il faut toujours utiliser détergents ordinaires.*
- E** *Para limpiar el túnel, utilice un paño humedecido con agua. Nunca use disolventes, sino detergentes normales.*

Capitolo 6. Manutenzione ordinaria

6.3. Rimozione di sfridi di film plastico e vari

È molto importante provvedere con frequenza alla pulizia interna del tunnel, in modo da asportare tutti i residui di film dei prodotti confezionati.

Prima di eseguire questa operazione, attendere che il tunnel si sia adeguatamente raffreddato.

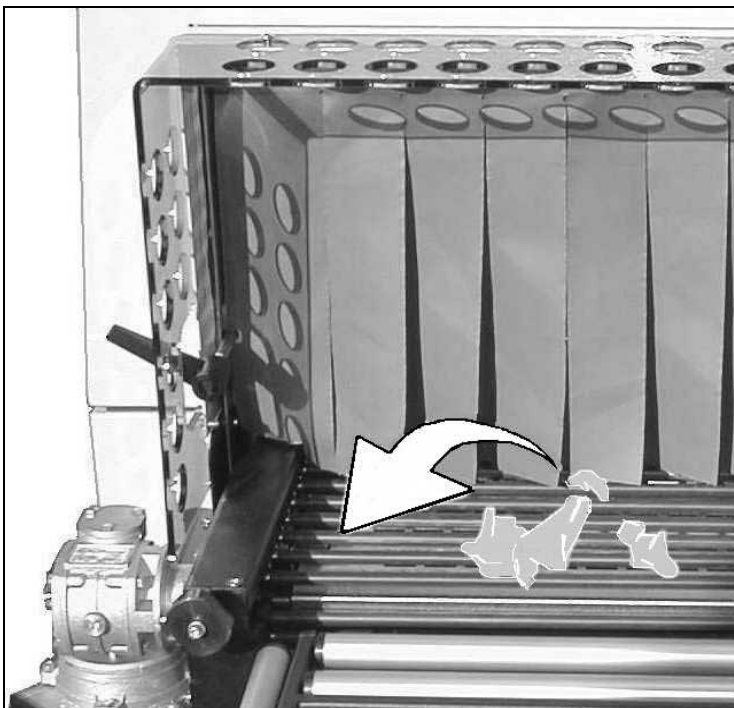

6.4. Pulizia della macchina

Per la pulizia del tunnel utilizzare un panno inumidito con acqua.

Per nessun motivo utilizzare solventi, ma normali detergenti.



6.5. Wiring diagram

6.5. Das Schaltbild

6.5. Circuit électrique

6.5. Esquema eléctrico

GB	Q1	Main switch	ER1	Heater 2300W
	FU0	Fuse 10.3X38 AM 2A	ER2	Heater 2300W
	FU1	Fuse 10.3X38 AM 1A 380/415/440V / 2A 200/208/220V	ER3	Heater 2300W
	FU2	Fuse 10.3X38 AM 1A	TS1	Inverter 0,18 KW 200/240V 50/60Hz
	FU3	Fuse 10.3X38 AM 1A 380/415/440V / 2A 200/208/220V	P1 4K7	Inverter speed adjustment
	FU4	Fuse 10.3X38 AM 10A 380/415/440V / 20A 200/208/220V	S0	Emergency button
	T1	Transformer	S1	START button
	QM0	Inverter contactor	P1	Power lamp
	QM1	Fans contactor	FT1	Termoregulator
	QM2	Heaters contactor	FM1	Motor M1 thermal
	M1	Fan motor	BT1	Thermocouple type "J"
	M2	Belt motor		
	D	Q1	Hauptschalter	ER1
FU0		Sicherung 10.3X38 AM 2A	ER2	Widerstand 2300W
FU1		Sicherung 10.3X38 AM 1A 380/415/440V / 2A 200/208/220V	ER3	Widerstand 2300W
FU2		Sicherung 10.3X38 AM 1A	TS1	Inverter 0,18 KW 200/240V 50/60Hz
FU3		Sicherung 10.3X38 AM 1A 380/415/440V / 2A 200/208/220V	P1 4K7	Invertergeschwindigkeitsregler
FU4		Sicherung 10.3X38 AM 10A 380/415/440V / 20A 200/208/220V	S0	Notstopp-Drucktaste
T1		Trasformator	S1	START taste
QM0		Kontaktgeber Inverter	P1	Hauptlampe
QM1		Kontaktgeber Lüfterrad	FT1	Temperaturregler
QM2		Kontaktgeber Widerstand	FM1	Thermisch Motor M1
M1		Motor Lüfterrads	BT1	Sonde Typ "J"
M2		Motor band		
F		Q1	Interrupteur général	ER1
	FU0	Fusible 10.3X38 AM 2A	ER2	Résistance 2300W
	FU1	Fusible 10.3X38 AM 1A 380/415/440V / 2A 200/208/220V	ER3	Résistance 2300W
	FU2	Fusible 10.3X38 AM 1A	TS1	Inverter 0,18 KW 200/240V 50/60Hz
	FU3	Fusible 10.3X38 AM 1A 380/415/440V / 2A 200/208/220V	P1 4K7	Régulation vitesse du inverter
	FU4	Fusible 10.3X38 AM 10A 380/415/440V / 20A 200/208/220V	S0	Bouton arrêt d'urgence
	T1	Transformateur	S1	Bouton de mise en marche
	QM0	Contacteur de Inverter	P1	Lampe général
	QM1	Contacteur de ventilation	FT1	Thermoregulateur
	QM2	Contacteur de résistance	FM1	Thermique moteur M1
	M1	Moteur de la ventilation	BT1	Thermocouple
	M2	Moteur du ruban		
	E	Q1	Interruptor general	ER1
FU0		Fusible 10.3X38 AM 2A	ER2	Résistance 2300W
FU1		Fusible 10.3X38 AM 1A 380/415/440V / 2A 200/208/220V	ER3	Résistance 2300W
FU2		Fusible 10.3X38 AM 1A	TS1	Inverter 0,18 KW 200/240V 50/60Hz
FU3		Fusible 10.3X38 AM 1A 380/415/440V / 2A 200/208/220V	P1 4K7	Regulación de la velocidad de inverter
FU4		Fusible 10.3X38 AM 10A 380/415/440V / 20A 200/208/220V	S0	Pulsador de emergencia
T1		Transformador	S1	Pulsador de marcha
QM0		Contacteur Inverter	P1	Luz general
QM1		Contacteur ventalle	FT1	Termoregulador
QM2		Contacteur resistencias	FM1	Térmico motor M1
M1		Motor ventalle	BT1	Termopar
M2		Motor de cinta		

Capitolo 6. Manutenzione ordinaria

6.5. Schema elettrico

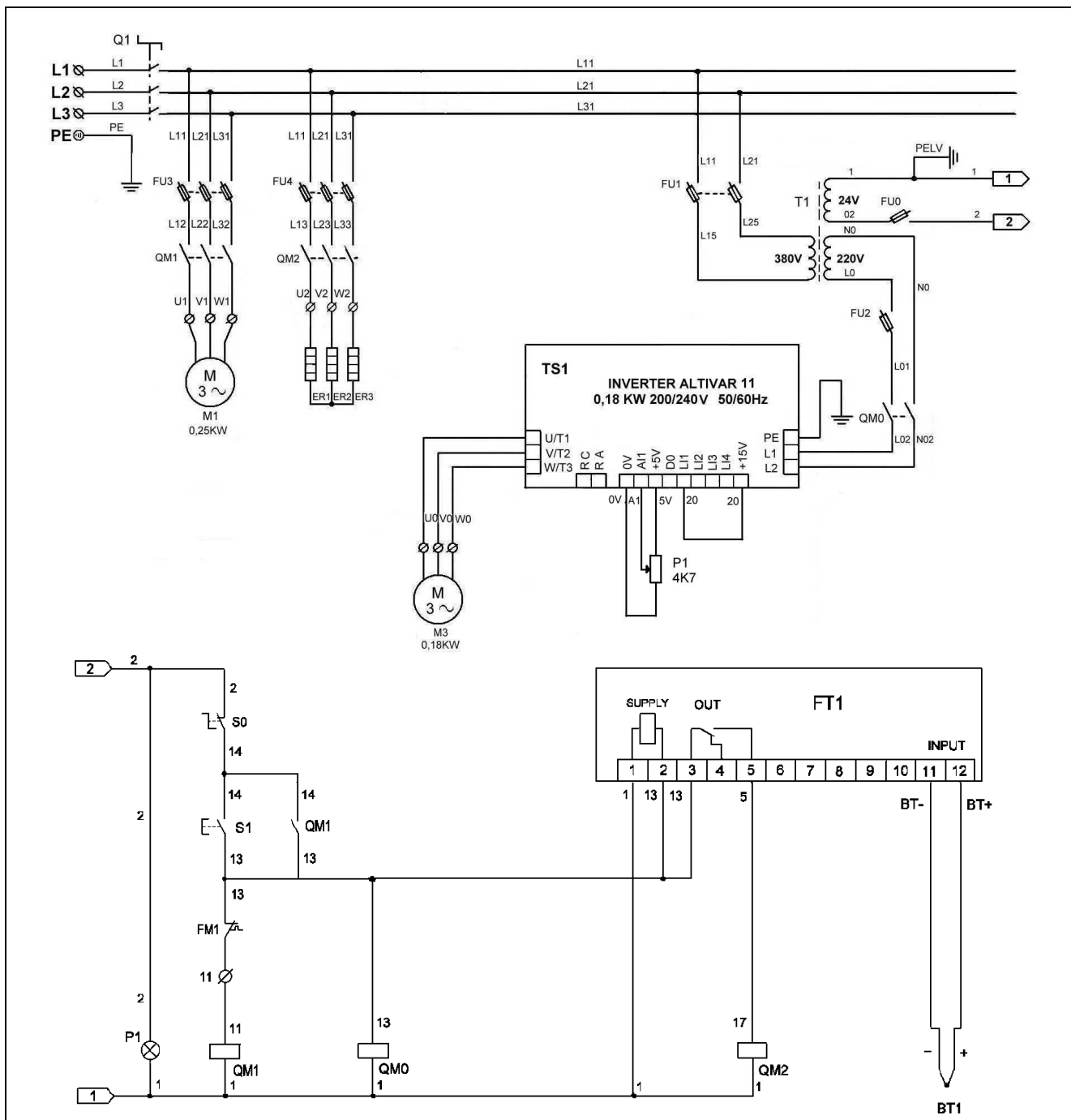

- Q1** Interruttore generale
FU0 Fusibile 10.3X38 AM 2A
FU1 Fusibile 10.3X38 AM 1A 380/415/440V / 2A 200/208/220V
FU2 Fusibile 10.3X38 AM 1A
FU3 Fusibile 10.3X38 AM 1A 380/415/440V / 2A 200/208/220V
FU4 Fusibile 10.3X38 AM 10A 380/415/440V / 20A 200/208/220V
T1 Trasformatore
QM0 Contattore inverter
QM1 Contattore ventole
QM2 Contattore resistenze
M1 Motore ventola
M2 Motore nastro

- ER1** Resistenza 2300W
ER2 Resistenza 2300W
ER3 Resistenza 2300W
TS1 Inverter 0,18 KW 200/240V 50/60Hz
P1 4K7 Regolazione velocità inverter
S0 Pulsante emergenza
S1 Pulsante START
P1 Lampada generale
FT1 Termoregolatore
FM1 Termica motore M1
BT1 Termocoppia tipo "J"

6.6. Disassembling, demolition and elimination of residuals
6.6. Demontage, abbau und entsorgung der rückstände
6.6. Démontage, démolition et écoulement des résidus
6.6. Desmontaje, demolición y desecho de los residuos

GB



ATTENTION!

All operations about disassembling and demolition must be done by qualified personnel with mechanical and electrical expertise required to work in security conditions.

Proceed as follows:

1. disconnect machine from power mains
2. disassemble components

All wastes must be treated, eliminated or recycled according to their classification and to the procedures in force established by the laws in force in the country the equipment has been installed.



The symbol indicates that this product shall **not** be treated as household waste. By assuring that the product will be properly disposed of, you will facilitate the prevention of potential negative effects for the environment and the man's health, which might be otherwise caused by the improper waste treatment of this product.
For more detailed information about the recycling of this product, please contact the product seller or, as an alternative, the after-sales service or the corresponding waste treatment service.

D



ACHTUNG!

Die Demontage- und Abbauarbeiten dürfen nur vom dafür qualifizierten Personal durchgeführt werden, das die zum sicheren Betrieb notwendigen mechanischen und elektrischen Fachkenntnisse besitzt.

Wie folgt vorgehen:

1. Die Maschine vom Stromnetz trennen
2. Die Bestandteile demontieren

Alle Rückstände müssen nach der Klassifizierung und nach den von den im Installationsort geltenden Gesetzen vorgeschrieben Prozeduren behandelt, entsorgt oder wiederverwertet werden.

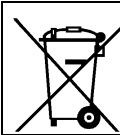

Das Symbol weist darauf hin, daß dieses Produkt als Hausmüll **nicht** behandelt werden darf. Das Gewährleisten, daß die Produktentsorgung sachgemäß erfolgen wird, wird die Verhütung potentieller negativer Folgen für die Umwelt und die Menschgesundheit erleichtern, die durch die unsachgemäße Müllbehandlung von diesem Produkt sonst verursacht werden könnten. Für nähere Informationen über das Recycling von diesem Produkt kontaktieren Sie bitte den Produktverkäufer oder, als Alternative, die Kundendienststelle oder die entsprechende Dienststelle für die Müllbehandlung.

F



ATTENTION!

Le démontage et la démolition doivent être confiées à personnel spécialisé ayant les compétences nécessaires à travailler ans conditions de sécurité.

Procéder de façon suivante:

1. disjoindre la machine de la tension de reseau
2. démonter les composants

Tous les résidus doivent être traités, écoulés et recyclés selon leur classification et selon les procédurs prévues par les normatives en vigueur dans les pays où la machine est installée.



Le symbole indique que ce produit ne doit **PAS** être traité comme un déchet domestique. S'assurer d'éliminer le produit de façon appropriée pour faciliter la prévention de conséquences négatives potentielles pour l'environnement et la santé des personnes, ce qui pourrait se produire en cas de traitement incorrect des déchets de ce produit. Pour plus de détails à propos du recyclage de ce produit, s'adresser au vendeur du produit ou, le cas échéant, au service après-vente ou au centre agréé de traitement des ordures.

E



ATENCIÓN!

Las tareas de desmontaje y demolición se deben encargar a personal especializado en dichas actividades y dotado de los equipos mecánicos y eléctricos necesarios para trabajar en condiciones de seguridad.

Proceder de la siguiente manera:

1. desconectar la máquina de la red de alimentación eléctrica
2. desmontar los componentes

Cada uno de los residuos se debe tratar, desechar o reciclar en función de la clasificación y de los rocedimientos previstos por la legislación vigente en el país de la instalación.



El símbolo indica que este producto **no** se debe tratar como residuo doméstico. Asegurando que el producto se elimine correctamente, se facilitará la prevención de potenciales consecuencias negativas para el ambiente y para la salud de las personas, que de otra manera podrían ser causadas por un inadecuado tratamiento de los residuos de este producto. Para informaciones más detalladas con respecto al reciclado de este producto, contactar el vendedor del producto, o como alternativa el servicio de post venta o el correspondiente servicio de tratamiento de residuos.

Capitolo 6. Manutenzione ordinaria

6.6. Smontaggio, demolizione e smaltimento residui



ATTENZIONE!

Le operazioni di smontaggio e demolizione devono essere affidate a personale specializzato a tali attività e dotato delle competenze meccaniche ed elettriche necessarie a lavorare in condizioni di sicurezza.

Procedere nel seguente modo:

- 1. scollegare la macchina dalla rete di alimentazione elettrica*
- 2. smontare i componenti*

Ciascun rifiuto deve essere trattato, smaltito o riciclato in base alla classificazione ed alle procedure previste dalla legislazione vigente nel paese di installazione.



*Il simbolo indica che questo prodotto **non** deve essere trattato come rifiuto domestico. Assicurando che il prodotto venga correttamente eliminato, si faciliterà la prevenzione di potenziali conseguenze negative per l'ambiente e la salute dell'uomo, che potrebbero altrimenti essere causate da un inappropriato trattamento del rifiuto di questo prodotto.*

Per informazioni più dettagliate riguardo il riciclaggio di questo prodotto, contattare il venditore del prodotto, o in alternativa il servizio di post vendita o l'appropriato servizio di trattamento dei rifiuti.

7.1. Certificate of guarantee

7.1. Garantieschein

7.1. Certificat de garantie

7.1. Certificación de garantía

GB The guarantee runs for 12 months after the installation date under the conditions set forth on the instruction manual. Fill in the card with all data requested, tear out along the perforations and send in.

D Die Garantie gilt für den Zeitraum von 12 Monaten nach Aufstellung, zu den in der Bedienungsanleitung abgedruckten Bedingungen. Füllen Sie die Rückseite der Garantiekarte vollständig aus, reißen Sie sie entlang der perforierten Linie aus und senden Sie sie per Post an uns.

F La garantie est valable 12 mois à dater de l'installation, aux conditions du livret d'instructions. Veuillez remplir la carte postale, la détacher et nous l'envoyer.

E El período de garantía es de 12 meses a partir de la fecha de instalación a las condiciones descritas en el manual de instrucciones. Completar la parte posterior de la tarjeta postal en todas sus partes, cortar a lo largo de la línea punteada y enviar.

7.2. Guarantee conditions

7.2. Garantiebedingungen

7.2. Conditions de garantie

7.2. Condiciones de garantía

GB The guarantee runs for 12 months and goes into force on the installation date of the machine. The guarantee covers free replacement or repair of any parts due to defects arising from faulty material. The repairs or replacement are usually carried out at the manufacturer's, with transport or workmanship at buyer's charge. If the repair or replacement is carried out at the buyer's place, he shall bear the travelling, transfer and workmanship charges. Work under guarantee can be carried out exclusively by the manufacturer or by the authorised dealer. In order to be entitled to repairs under the guarantee, the faulty part must be sent for repair or replacement to the manufacturer or his authorised dealer. The return of such repaired or replaced part will be considered to be the performance of the guarantee. The guarantee is voided:

1. in case of failure to mail the CERTIFICATE OF GUARANTEE, duly filled in and signed, within 20 days after the date of purchase.
2. in case of inappropriate installation, power supply, misuse and mishandling by unauthorised persons.
3. in case of changes made to the machine without prior agreement in writing by the manufacturers.
4. if the machine is no longer the property of the first buyer.

The manufacturer declines any responsibility for damage to persons or things in case of inappropriate installation or connection to the power mains or omission of connection to earth or in case of any mishandling of the machine.

The manufacturer undertakes to carry out any variations and changes made necessary by technical and operating requirements.

D Die Garantie gilt für den Zeitraum von 12 Monaten nach der Aufstellung der Geräts. Sie erstreckt sich auf den kostenlosen Austausch oder die Reparatur der von uns aufgrund von Werkstoffanomalien als fehlerhaft festgestellten Teile. Die Reparaturen oder der Austausch werden normalerweise im Herstellungswerk vorgenommen, wobei der Käufer die Transportkosten und den Arbeitslohn trägt. Sollte die Reparatur oder der Austausch beim Käufer vorgenommen werden, so trägt dieser die Reisekosten, das Tagegeld und den Arbeitslohn. Die Garantieleistungen werden ausschließlich durch den Hersteller oder durch autorisierte Fachhändler durchgeführt. Um Anrecht auf Garantieleistungen zu haben, muß das defekte Teil dem Hersteller oder dem autorisierten Fachhändler zugeschickt werden, damit die Reparatur oder der Austausch vorgenommen werden können. Die Rücklieferung eines solchen reparierten oder ausgetauschten Teils fällt unter die Erfüllung der Garantieleistungen. Die Garantie verfällt:

1. wenn die GARANTIEURKUNDE nicht innerhalb von 20 Tagen nach Zustellung des Geräts vollständig ausgefüllt und unterschrieben versandt wird.
2. wenn das Gerät falsch aufgestellt, angeschlossen oder durch nicht autorisierte Personen fahrlässig bedient oder gehandhabt wird.
3. wenn am Gerät vom Hersteller nicht schriftlich genehmigte konstruktive Veränderungen vorgenommen werden.
4. wenn das Gerät sich nicht mehr im Besitz des ersten Käufers befindet.

Der Hersteller weist aufgrund bestehender Rechts jede Haftung für Schäden an Personen oder Gegenständen zurück, sollte das Gerät falsch aufgestellt, falsch ans Stromnetz oder ohne Erdung angeschlossen werden oder wenn Änderungen am Gerät vorgenommen werden sollten. Der Hersteller behält sich das recht vor, aus technischen oder funktionellen Gründen Änderungen am Gerät vorzunehmen.

F La garantie est valable 12 mois à dater de l'installation de la machine. Cette garantie nous engage à échanger ou gratuitement toutes les pièces sur lesquelles nous trouvons un vice de matériel. Les réparations ou les échanges s'effectuent habituellement chez le fabricant; le transport ou la main-d'oeuvre sont aux frais du client. Si la réparation ou l'échange a lieu chez le client, c'est à ce dernier qu'incombent les frais de voyage, transfert et main-d'oeuvre. Les services afférents à la garantie doivent être pris en charge exclusivement par le fabricant ou le revendeur autorisé. Pour avoir droit à ces services, retournez la pièce défectueuse au fabricant ou au revendeur autorisé pour réparation ou échange. Le renvoi de la pièce réparée ou neuve est couvert par la garantie. La garantie tombe:

1. en cas de non-envoi postal du CERTIFICAT DE GARANTIE dûment rempli et signé dans les vingt jours qui suivent l'achat.
2. en cas d'installation incorrecte, d'alimentation inadéquate, de négligence et de manipulation par toute personne non autorisée.
3. en cas de modifications apportées à la machine sans le consentement écrit de la maison.
4. au cas où le propriétaire de la machine ne serait plus le premeir acheteur.

Le fabricant décline toute responsabilité, aux termes de la loi, pour les dommages aux personnes ou aux biens matériels qui dériveraient d'erreurs d'installation, de raccordement au réseau d'alimentation électrique ou de l'absence d'une mise à la terre et en cas de manipulations de la machine. Le fabricant se réserve le droit d'apporter toutes modifications répondant à des exigences techniques ou de fonctionnement.

E El período de garantía es de 12 meses a partir de la fecha de instalación de la máquina. La misma consiste en la reparación o sustitución gratis de todas aquellas partes encontradas defectuosas. La reparación o sustitución se realizan en la sede de nuestra sociedad adebitando al comprador los gastos de transporte o mano de obra. Cuando la reparación o sustitución sean efectuadas en el domicilio del comprador, este será tenido a pagar los gastos de viaje, traslamentos y mano de obra. La asistencia en garantía es ejecutada exclusivamente por la casa madre o el vendedor autorizado. Para adquirir el derecho a la asistencia de garantía se ruega de enviar a la casa madre o al vendedor autorizado la pieza defectuosa, para que sea ejecutada la reparación o sustitución de la misma. La entrega de dicha pieza reparada o sustituida entra en las obligaciones de la garantía. La garantía viene anulada por:

1. no enviar a través del correo el CERTIFICADO DE GARANTIA, que acompaña la máquina al momento de la compra, completo en todas sus partes y firmado, entro 20 días de la compra misma.
2. por una instalación errada, tensión de alimentación equivocada, negligencia en el utilizo o mantenimiento realizado por personas no autorizadas.
3. por modificaciones efectuadas en la máquina sin el permiso escrito de la casa madre.
4. cuando la máquina no es más de propiedad del primer comprador.

La casa constructora declina a norma de ley cualquier responsabilidad por daños a personas o cosas cuando sea efectuada una instalación errada o una conexión a la red de alimentación errada, o la exclusión de la puesta a tierra o en caso de mantenimientos errados de la máquina.

La casa constructora se reserva el derecho de realizar modificaciones y cambios según las exigencias técnicas y de funcionamiento.

Capitolo 7. Garanzia

7.1. Certificato di garanzia

La Garanzia ha validità 12 mesi dalla data di installazione alle condizioni riportate sul libretto d'istruzioni. Compilare il retro della cartolina in ogni sua parte, strappare lungo la linea e spedire.

7.2. Condizioni di garanzia

La garanzia è valida 12 mesi e decorre dalla data di installazione della macchina. La garanzia consiste nella sostituzione o riparazione gratuita di tutte quelle parti riscontrate da noi difettose per anomalie di materiali. Le riparazioni o sostituzioni avvengono normalmente presso la casa costruttrice con l'addebito all'acquirente delle spese di trasporto o manodopera. Qualora le riparazioni o sostituzioni vengano eseguite presso la sede dell'acquirente, quest'ultimo sarà tenuto a pagare le spese di viaggio, trasferta e manodopera. Le prestazioni di garanzia vengono eseguite esclusivamente a cura della casa costruttrice o dal rivenditore autorizzato. Per avere diritto a prestazioni di garanzia inviare alla casa costruttrice od al rivenditore autorizzato il pezzo difettoso, perchè sia effettuata la riparazione o sostituzione. La riconsegna di tale pezzo riparato o sostituito, rientrerà nell'adempimento delle operazioni di garanzia. La garanzia viene annullata:

1. per il mancato immediato invio postale del CERTIFICATO DI GARANZIA al momento dell'acquisto, debitamente compilato e firmato entro 20 giorni.
2. per la errata installazione, la inadeguata alimentazione, negligenza d'uso e manomissione da parte di persone non autorizzate.
3. per modifiche effettuate sulla macchina senza il consenso scritto della casa.
4. qualora la macchina non sia più proprietà del primo acquirente

La casa costruttrice declina a termine di legge ogni responsabilità per danni a persone o cose qualora venga effettuata un'errata installazione o collegamento alla rete di alimentazione elettrica o esclusione della messa a terra od in caso di manomissioni della macchina stessa.

La casa costruttrice si riserva di approntare modifiche e cambiamenti secondo esigenze tecniche e di funzionamento.



I DICHIARAZIONE CE DI CONFORMITA'
GB EC DECLARATION OF CONFORMITY
D EG KONFORMITÄTSEKTLÄRUNG
F DECLARATION CE DE CONFORMITE'
E DECLARACION CE DE CONFORMIDAD
P DECLARAÇÃO CE DE CONFORMIDADE
GR ΔΗΛΩΣΗ ΠΙΣΤΟΠΟΙΗΣΗΣ CE

I Noi:
GB We:
D Wir:
F Nous:
E Nosotros:
P Nós:
GR Εμείς:

MINIPACK-TORRE S.p.A.
Via Provinciale, 54
24044 DALMINE (BG)

I *dichiaro sotto la nostra esclusiva responsabilità che il prodotto*
GB *declare under our responsibility that the product*
D *erklären unter unserer ausschließlichen Verantwortung daß, das in dieser Erklärung genannte Produkt*
F *déclarions sous notre exclusive responsabilité que le produit*
E *declaramos bajo la nuestra exclusiva responsabilidad que el producto*
P *declaramos sob a nossa exclusiva responsabilidade que o produto*
GR *δηλώνουμε υπό δική μας αποκλειστική ευθύνη ότι το προϊόν*

I *macchina confezionatrice tipo:*
GB *packing machine model:*
D *Verpackungsmaschine Typ:*
F *machine confectionneuse modèle:*
E *maquina confeccionadora tipo:*
P *máquina confeccionadora tipo:*
GR *μηχανή συσκευασίας τύπου:*

Tunnel 50

n°

I *è conforme a quanto prescritto dalle seguenti direttive e successive modifiche:*
GB *is in conformity with provision of following directives and their modifications:*
D *ist im vebereinstimmung mit den Sicherheitszielen der Bestimmungen und Zuckünftige warianten:*
F *est en conformité avec les normatives prévues par les suivantes directives et successifs modifications:*
E *es conforme a quanto previsto de la directiva y sucesivas modificaciones:*
P *está em conformidade com quanto prescrito nas seguintes directivas e modificações sucessivas:*
GR *είναι σύμφωνο με όσα προβλέπουν οι ακόλουθες οδηγίες και ακόλουθες τροποποιήσεις:*

98/37/CE
89/336/CEE
73/23/CEE

I *E inoltre dichiariamo che sono state applicate le seguenti norme armonizzate:*
GB *And furthermore we declare that the following rules have been applied:*
D *Und ausserden, wir bestaetigen dass, die folgenden bestimmungen angewandt sind:*
F *Et de plus nous declarons que les normes suivantes ont été appliques:*
E *Y además declaramos que han sido aplicadas las siguientes normas armonizadas:*
P *E, além disso, declaramos que foram aplicadas as seguintes normas harmonizadas:*
GR *Επίσης δηλώνουμε ότι εφαρμόσθηκαν οι εξής τροποποιημένοι κανόνες:*

EN 292-1
EN 292-2
EN 60335-1
EN 60204-1

Dalmine, 01/06/2003

TORRE ing. FRANCESCO

I Consigliere delegato
GB Managing Director
D Geschäftsführer
F Conseiller Délégué
E Consedero Delegato
P Conselheiro Delegado
GR Ο Διευθύνων Σύμβουλος

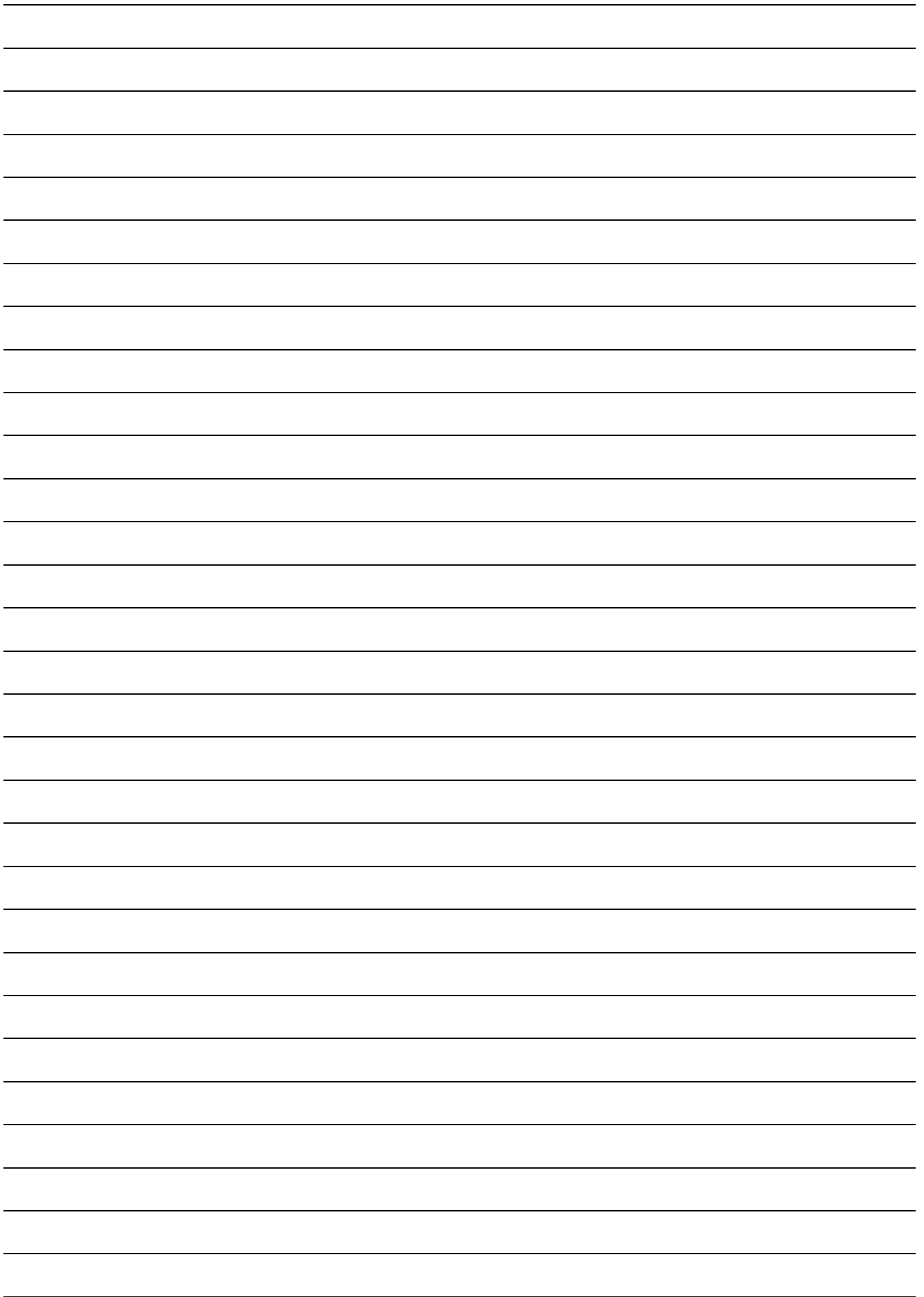

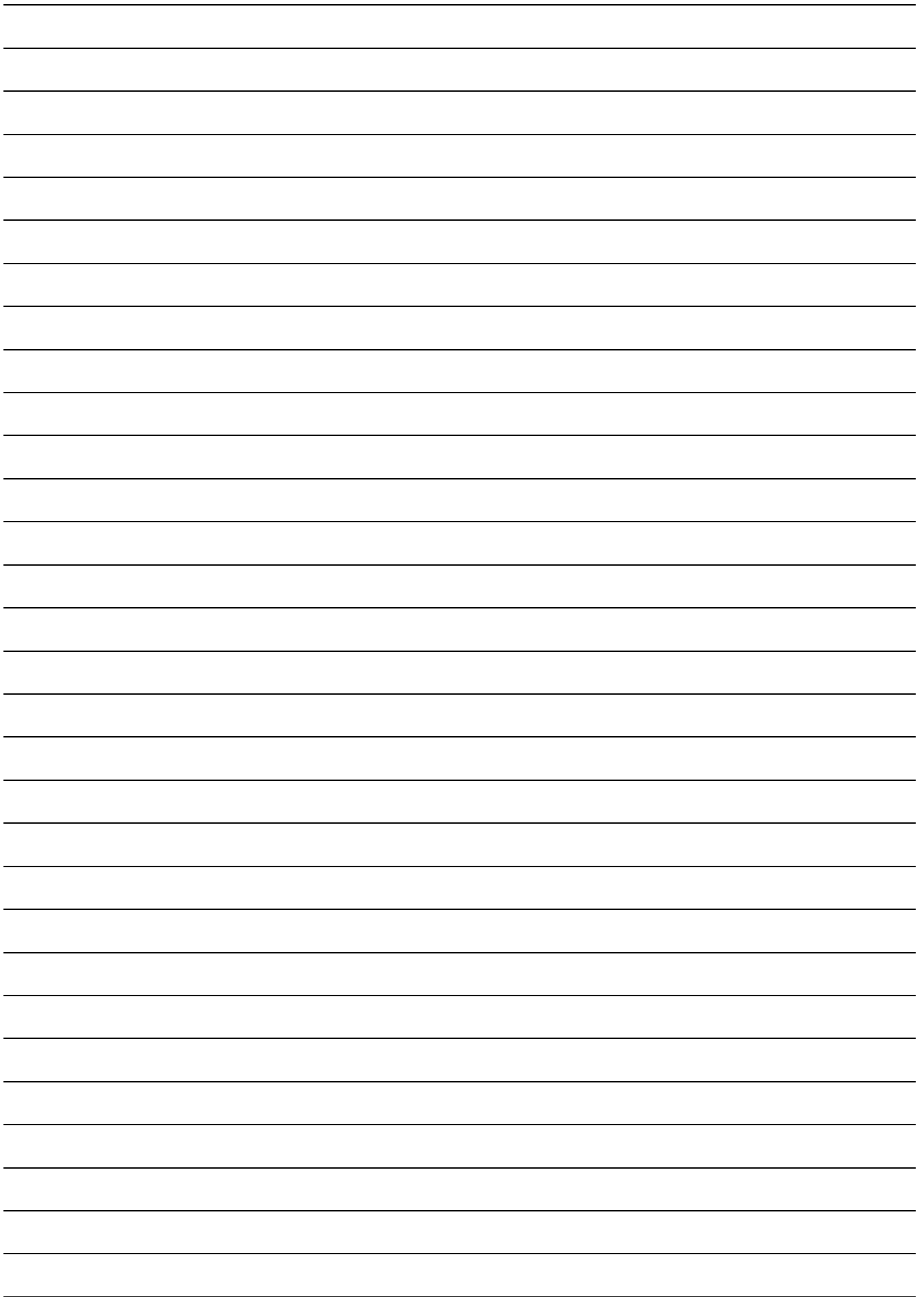



(I) Tipo
(GB) Type
(D) Typ
(F) Type
(E) Tipo

(I) Matricola n°
(GB) Serial n°
(D) Kennnummer
(F) No. de série
(E) No. de matrícula

(I) Collaudo
(GB) Test n°
(D) Abnahmeprüfung
(F) Essai
(E) Ensayo

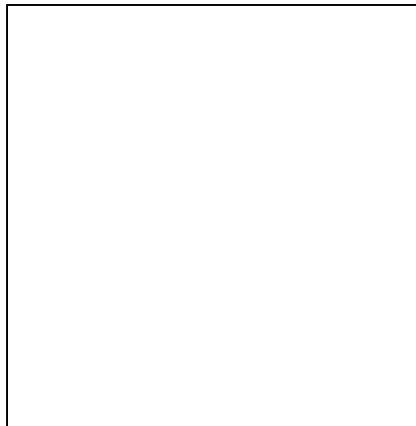

CERTIFICATO DI GARANZIA
CERTIFICATE OF GUARANTEE
GARANTIESCHEIN
BULLETIN DE GARANTIE
CERTIFICADO DE GARANTIA

Data e timbro rivenditore
Date and dealer's stamp
Datum und stempel des verkaufers
Date et timbre du revendeur
Fecha y timbre del revendedor

(I) Indirizzo acquirente
(GB) Customer address
(D) Adresse des Abnehmers
(F) Adresse de l'acheteur
(E) Dirección del comprador

.....
.....
.....
.....

(I) Data di acquisto
(GB) Purchase date
(D) Einkaufdatum
(F) Date d'achat
(E) Fecha de compra

.....

Minipack-torre S.p.A.

Via Provinciale, 54 - 24044 DALMINE (BG) - ITALY

Tel. (035) 563525 – Fax (035) 564945

E-mail: info@minipack-torre.it

<http://www.minipack-torre.it>

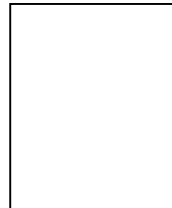

Spett.le

minipack-torre S.p.A.

Via Provinciale, 54
24044 DALMINE (BG)
ITALY

MADE IN ITALY