

# **Руководство по установке сплит-системы канального и потолочного типа**

---

---

Предупреждение.....	1
Информация по установке.....	2
Дополнительное оборудование.....	3
Проверка и уход за устройством.....	4
Монтаж внутреннего блока.....	4
Монтаж внешнего блока.....	6
Установка труб хладагента.....	7
Установка соединительных труб.....	8
Установка дренажных труб.....	10
Подключение.....	11
Тестовый запуск.....	12

## 1. Предупреждение

- Перед началом монтажа изучите руководство и храните его в доступном месте
- Монтаж кондиционера должен выполнять специалист
- В процессе монтажа внутреннего блока и трубопровода максимально придерживайтесь руководства
- Включайте питание кондиционера только после того, как завершены все работы и выполнены все проверки
- Данная инструкция может быть изменена производителем без предварительного уведомления

Меры безопасности разделены на две категории. В любом случае, строго придерживайтесь их!



### Внимание!

Несоблюдение мер безопасности может привести к смертельному исходу



### Осторожно!

Несоблюдение предостережений может повлечь за собой травмы или повреждение оборудования

**Внимание: установщик кондиционера должен объяснить пользователю, как пользоваться кондиционером и обслуживать его, а также напомнить, что необходимо хранить данное руководство рядом с руководством пользователя в доступном месте**



### ОСТОРОЖНО

**Монтаж оборудования должны проводить только квалифицированные специалисты.**  
Самостоятельная установка может привести к электрошоку, короткому замыканию, утечке, пожару или нанесению вреда оборудованию

Осуществляйте монтаж в соответствии с данным материалом. Если монтаж был совершен неправильно, это может привести к утечке воды или электрошоку.

**При установке устройства в небольшом помещении, примите меры по безопасности от утечки хладагента.** Обратитесь в сервисный центр для получения дополнительной информации. Повышенное количество хладагента в замкнутом пространстве может привести к кислородной недостаточности.

**Для установки используйте прилегающее оборудование**

В противном случае не избежать утечки воды, электрошоку

**Монтаж должен быть произведен в надежном месте, которое может выдержать большую весовую нагрузку.** Иначе это может привести к снижению производительности, а также к получению травм.

Устройство должно располагаться в 2,5 м от пола

Не следует устанавливать оборудование в прачечной

**Перед обращением к терминалу, основной питание должно быть выключено**

Устройство должно располагаться так, чтобы был беспрепятственный доступ к вилке

Направление потока жидкости должно быть помечено словом или символом на корпусе устройства

**При электромонтажных работах соблюдайте метные национальные стандарты и данную инструкцию**

Если не хватает электрической мощности или есть неисправность в электромонтажных работах, это может привести к электрошоку

**Используйте указанный кабель, плотно подключите его и зажмите так, чтобы на него не действовали никакие внешние силы**

Если соединение или крепление не прочное, то может произойти нагрев, в следствии чего, может произойти пожар

**Подключая маршрутизатор, крышка панели управления должна быть плотно закрыта**

Если крышка панели управления закрыта непрочно, это может привести к перегреву, а в дальнейшем по-

**Если провод питания поврежден, он должен быть заменен специалистами, во избежание травм и повреждений**

**Много полюсный переключатель, имеющий разделение по крайней мере 3 мм в полюсах, должен быть соединен с зафиксированными проводами**

При проведении трубопровода, позаботьтесь о том, чтобы в холодильный контур не попал воздух или другие вещества. В противном случае, это вызовет снижение работоспособности, высокое давление, взрыв и травмы.

**Не изменяйте длину провода и не включайте другие электроприборы в ту же розетку, что и кондиционер**

В противном случае, может произойти пожар из-за перегрева или Вы можете получить электрошок.

**Будьте осторожны при включении кондиционера после гроз, ураганов и т.п**

**Если произойдет утечка хладагента, следует тщательно проветрить помещение**

При взаимодействии хладагента с огнем, может образоваться токсичный газ

**Циркуляция хладагента имеет очень высокую температуру, поэтому рядом не должно быть медных труб и других приборов.**

**После завершения монтажа, проверьте отсутствие утечки**

Могут образоваться токсичный газы при утечке хладагента и взаимодействии его с тепловентилятором, газовой плитой и т.д



## Внимание

**Кондиционер должен быть заземлен**

Не подключайте заземляющий провод к газо- или водопроводу, а также к телефону - это может привести к электрошоку.

**Не забудьте установить защиту от утечки**

В противном случае, это может привести к электрошоку

**Подключите провода к внешнему блоку, а только затем ко внутреннему**

Не включайте питание кондиционера, пока не установлен трубопровод

**Следуйте инструкции в этом руководстве, установите дренажную системы для обеспечения стока, изолируйте трубопровод с целью избежания образования конденсата**

Неисправность в дренажной системе может вызвать утечку воды и материальный ущерб

**Установите блоки, проводку питания, соединительные провода не менее 1 метра от телевизора или радио, в целях предотвращения образования помех или шума**

В зависимости от радиоволн, дистанция в 1 метр может быть недостаточной

**Не позволяйте использование кондиционера детям или немощным людям без присмотра**

**Детям строго запрещается играть с кондиционером**

**Не устанавливайте кондиционер в следующих местах:**

- присутствие вазелина в помещении
- нахождение соли в воздухе (побережья)
- присутствие каустического газа (сульфида) в воздухе (вблизи горячих источников)
- помещение с высокочастотным оборудованием
- в автобусах
- на кухне с испарениями масел

- Сильные электромагнитные волны
- легковоспламеняющиеся материалы и газы в помещении
- кислотные или щелочные испарения
- другие специальные условия

## 2. Информация по установке





- Перед установкой внимательно прочитайте данное руководство
- Монтаж должен осуществляться специалистами
- При установке внутреннего блока и трубопровода, придерживайтесь как можно ближе к данному руководству
- Если кондиционер установлен на металлической поверхности, он должен быть электрически изолирован в соответствии с существующими стандартами для электроприборов
- По завершении монтажных работ, проведите тщательную проверку и только затем подключайте питание
- Данная инструкция может быть изменена производителем без предварительного уведомления

### Порядок установки

- Выберите место
- Установите внутренний блок
- Установите внешний блок
- Установите соединительные трубы
- Подключите дренажную систему
- Подключите кондиционер
- Проведите тестовый запуск

### 3. Дополнительное оборудования



Проверьте на наличие следующие фитинги.

Название	Кол-во	Форма	Использование
1. Руководство по монтажу	1		_____
2. Руководство пользователя	1		_____
3. Гарантийный талон	1		для сервисного обслуживания
4. Водопровод	1	_____	соединение труб
5. Приемник	1	_____	принятие сигналов от пульта ДУ
6. Изоляционный рукав для труб холодильного контура	1	_____	_____
7. Пульт ДУ	1		_____
8. Щелочные батареи (AM7)	2		_____

## 4. Обеспечение и уход за кондиционером

Упаковка оборудования должна быть тщательным образом проверена.

При обращении с устройством, примите во внимание:

- 1  Хрупкое, обращаться с осторожностью
-  Храните в вертикальном положении, во избежание повреждения компрессора
- 2 Заранее выберите безопасный путь, по которому будет доставляться оборудование
- 3 По возможности, перевозите устройство в оригинальной упаковке
- 4 При подъеме блока, используйте защитные профили, страховочные веревки и обращайтесь внимание на центр тяжести оборудования

## 5. Монтаж внутреннего блока

### 5.1 Место установки



Рис.5-1



Рис.5-2

### 5.2 Подвесной внутренний блок

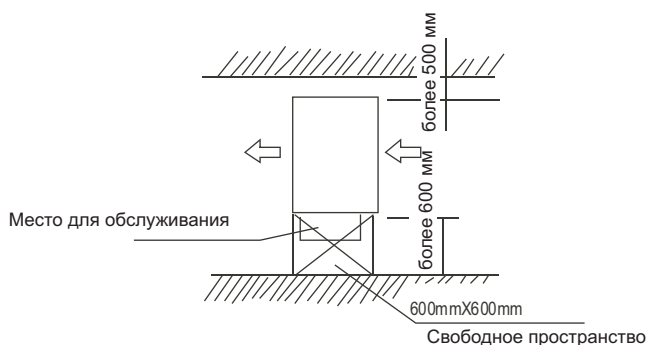
- Вешьте внутренний блок на подвесные болты
- Поместите внутренний блок в квартире при помощи

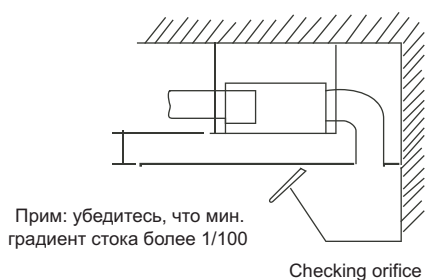

Рис.5-3

### 5.3 Установка подвесных болтов (units : mm)

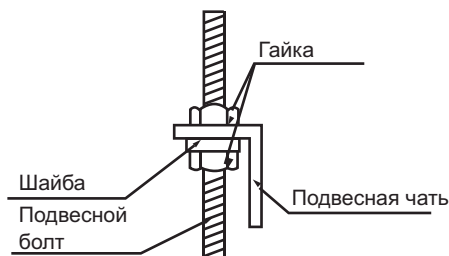

Рис.5-4

### 5.4 Установка корпуса

#### Деревянная конструкция

Закрепите поперек балок деревянный квадрат, вставьте в него болты

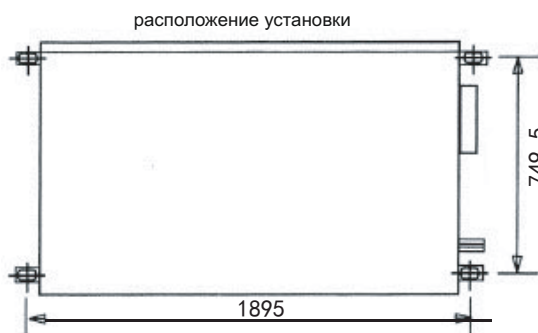

Рис.5-5

#### Новый бетонный блок

При установке бетонного блока закрепите в нем вставку

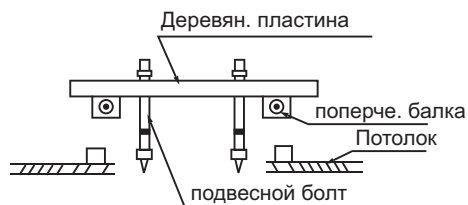

Рис.5-6

## Стальная конструкция

Установите поддерживающую конструкцию из угловой стали и прикрепите на блок

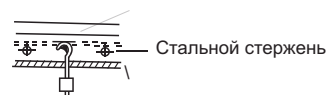

Рис.5-7

## Для бетонного блока

Установите подвесной крючок с расширенным болтом в глубокие отверстия до 45 ~ 50 мм, чтобы предотвратить свободное хождение блока.

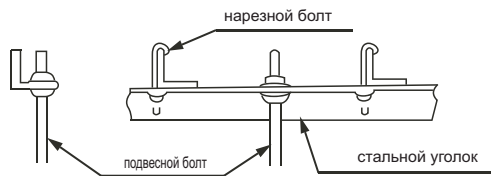

Рис.5-8

## 5.5 Конструкция воздуховодов и соединения

- Конструкция воздуховода должна соответствовать национальному стандарту по оборудованию кондиционирования воздуха
- Комплектующие детали воздуховода и прочие материалы должны быть выполнены производителем
- Воздухозаборные и воздуховыпускные отверстия не должны находиться близко друг у другу, чтобы избежать сбоев в распределении воздуха
- Во внутреннем блоке отсутствует воздушный фильтр. Пыль, попадающая на теплообменник, может стать причиной возникновения неисправностей или утечки воды.
- С целью снижения уровня шума необходимо установить шумозащитное устройство. Это особенно необходимо в некоторых помещениях, например, конференц-залах
- Для снижения уровня вибрации на фланцевых соединениях необходимо использовать невоспламеняющиеся материалы
- Все воздуховоды должны надежно подсоединены для предотвращения утечек воздуха и теплоизолированы для предотвращения конденсации

Важные замечания по подсоединению

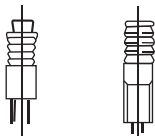

Рис.5-9

## Примечания

Все компоненты, кроме блока, должны быть сооружены на месте

## 5.6 Установка дренажной системы

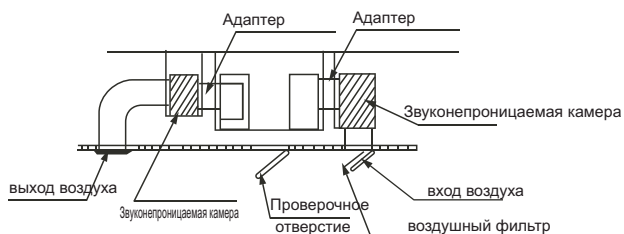
1. Установите к внешнему блоку водосточную трубу. Установите ловушку стока потока в водосточной трубе, чтобы вода не переполнялась. (Дренажная труба поглощает запах. При высоком статическом давлении, дренаж осуществляется тяжелее). Дренаж должен быть естественным. Водосток внешнего блока должен быть под наклоном (1 / 50 ~ 1 / 100). Изгибов водостока должно быть не больше двух. Кроме того, это уменьшит оседание пыли.

Убедитесь, что во внешнем блоке и водосточных трубах нет пыли и мусора.

После установки, снимите панель проверки, налейте воды в дренажное колено, чтобы проверить беспрепятственную работу дренажной системы



Рис.5-10



## Внимание

В дренажной системе легко накапливается мусор.

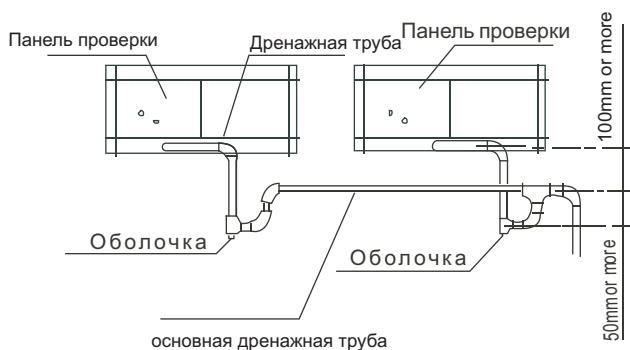
Убедитесь в возможности беспрепятственной чистке оборудования.

### 2. Тестовый запуск

Откройте панель проверки, налейте воды и проверьте отсутствие препятствий для стока воды и отсутствие утечки

### 3. Теплоизоляция

После проверки работы дренажной системы, обмотайте трубы теплоизоляционным материалом, во избежание образования конденсации

## 5.7 Размеры

### ■ T2

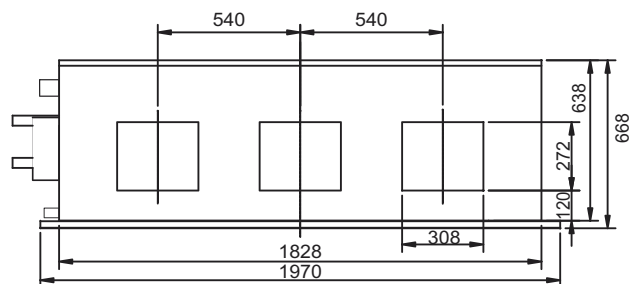

Вид спереди (выход воздуха)

(Измерение: мм)

Рис.5-11

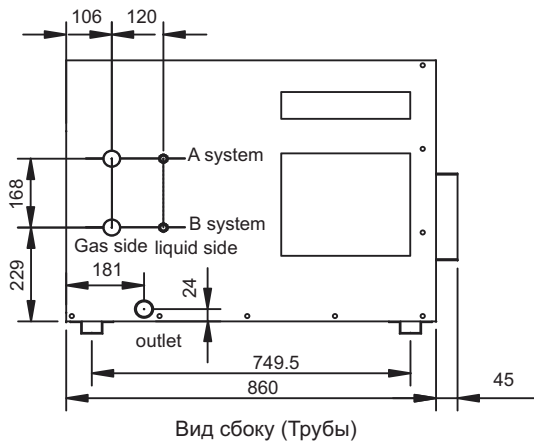

Вид сбоку (Трубы)

g.5-12

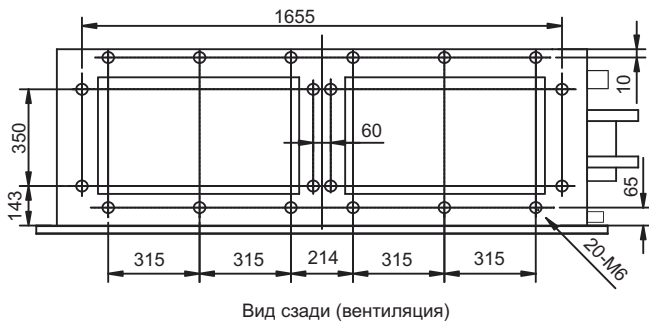

Вид сзади (вентиляция)

Рис.5-13

T1

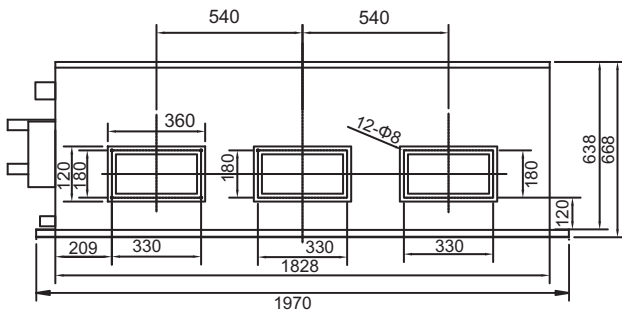

Вид спереди (выход воздуха)

Рис.5-14

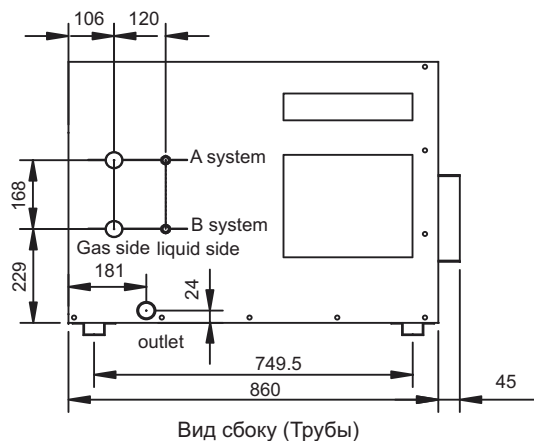

Вид сбоку (Трубы)

Рис.5-15

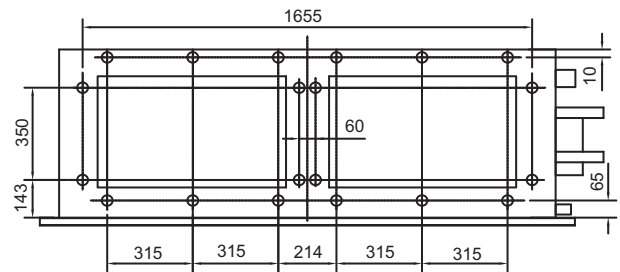

Вид сзади (вентиляция)

Рис.5-16

## 6. Установка внешнего блока

### 6.1 Выберите место установки

Блок должен быть установлен в хорошо вентилируемом месте

Шум и выходящий из кондиционера нагретый воздух не должны причинять неудобства соседям

Постарайтесь установить внешний блок вблизи от внутреннего

Нежелательно попадание прямых солнечных лучей, исключите воздействие радиации и высоких температур на блок

В кондиционер не должны попадать инородные материалы, чтобы не препятствовать работе

Не устанавливайте блок в месте с масляным загрязнением, с содержанием соли или вредных газов в воздухе

### 6.2 Размеры

Рис

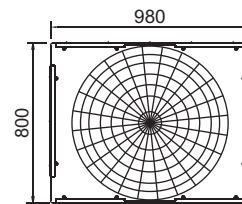
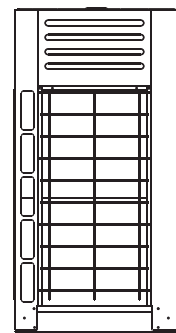
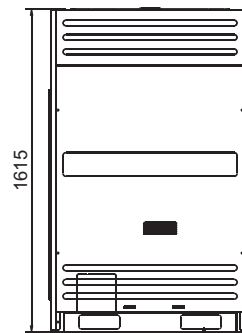

.6-1



#### Примечание

Все изображения в данном руководстве для пояснения. Они могут незначительно отличаться от приобретенного Вами кондиционера (зависит от модели).

### 6.3 Установка и содержание пространства внешнего блока

1. Пространство между блоками должно быть, по меньшей мере, 100 мм
2. Трубы хладагента выходят вниз, обеспечьте защитную дистанцию для них в размере 500 мм
3. Для установки и обслуживания пространства (см Рис 6.2-6.4)  
Подключите внешний блок, питание которого находится сбоку.



Рис.6-2



Рис.6-3

- Расстояние между болтами:

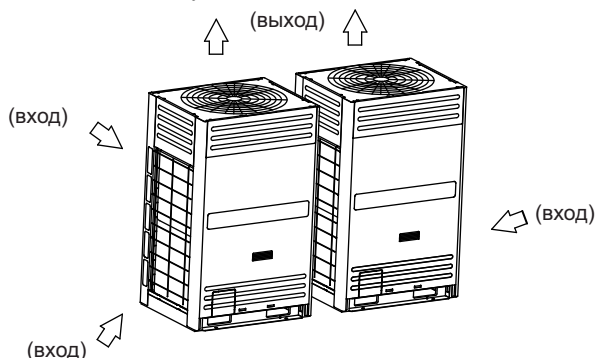

Рис.6-4

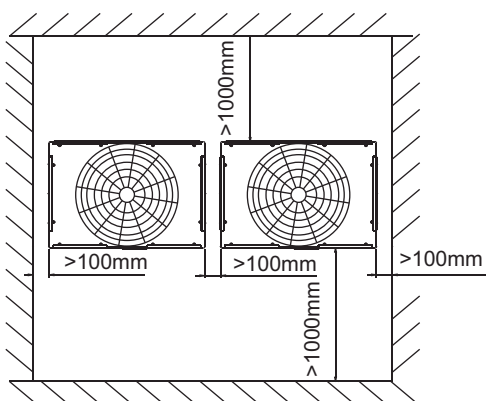
- 3) Защита от снега должна быть установлена в местах падения снега (в случае частичной защиты, может возникнуть неисправность). В целях предотвращения возникновения неисправностей из-за падения снега, должен быть установлен козырек над входом и выходом воздуха

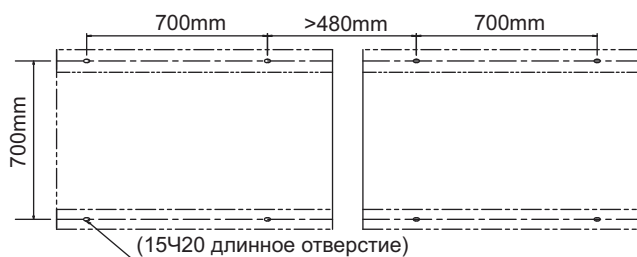

Рис.6-5

### 6.4 Подъем внешнего блока

Не снимайте упаковку с блока до подъема. Используйте две веревки, чтобы поднять устройство, для равновесия, поднимите блок. В случае отсутствия упаковки или ее повреждения, используйте пластины или упаковочный материал, для защиты блока.

При перемещении и подъема блока, держите его в вертикальном положении, чтобы наклон не превышал 30 градусов.

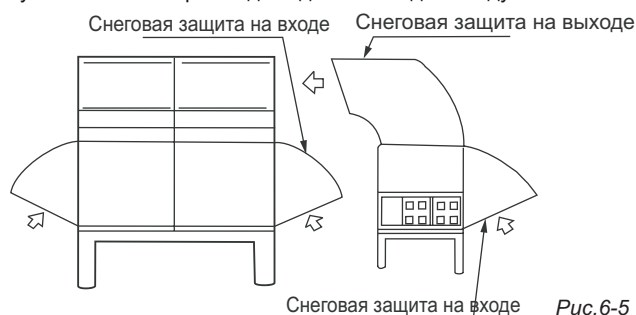
- Для транспортировки может быть использована стальная проволока.
- Используйте 4 стальных проволоки  $\Phi=16\text{мм}$  или больше, чтобы поднять блок
- В целях предотвращения царапин и деформации наружного блока, применяйте направляющую доску на поверхности для контакта с кондиционером.
- Уберите подкладки после окончания транспортировки.
- Для транспортировки может быть использован форк-погрузчик.



Рис.6-6

## 7. Соединение труб хладагента

### 7.1 Труба хладагента

- Хладагент находится внутри наружного блока. Для начала удалите левый борт (4 винта M6 и 1 винт M4)
- Трубы могут быть подключены от передней левой нижней части или нижнего отверстия наружного блока
- Когда трубы соединены с передней стороной, труба может быть выведена через отверстия и панель проводов
- В случае, если труба соединена со дна надреза, протяните ее влево или назад после ее вывода
- Когда труба выведена из передней части, используйте крышку для уплотнения, в целях предотвращения попадания пыли и мусора



### Примечание

Для предотвращения внутри трубопровода окисления при сварке, необходимо заполнить ее азотом. Иначе окисление может заблокировать систему циркуляции.





Рис. 7-1

Таблица 7-1

Модель	Линия газа	Линия жидкости
Внешний блок	Ф 28.6	Ф12.7

## 7.2 Допустимая длина трубы и высота падения

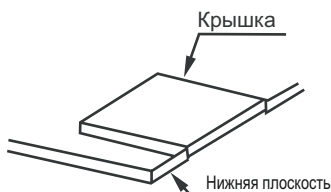
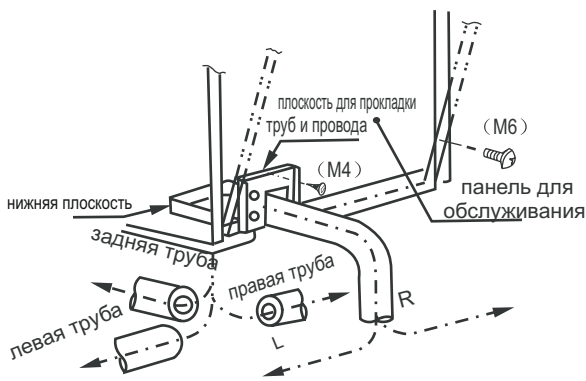

Рис. 7-2

Таблица 7-2

			Допустимые значения
Самая дальняя эквивалентная длина трубопроводов (L)			50m
Мак разность высот	Разность высот между внутренним и наружным блоками H	Внешний блок (вверх)	20m
		Внешний блок (вниз)	20m

## 7.3 Удаление грязи и воды в трубе

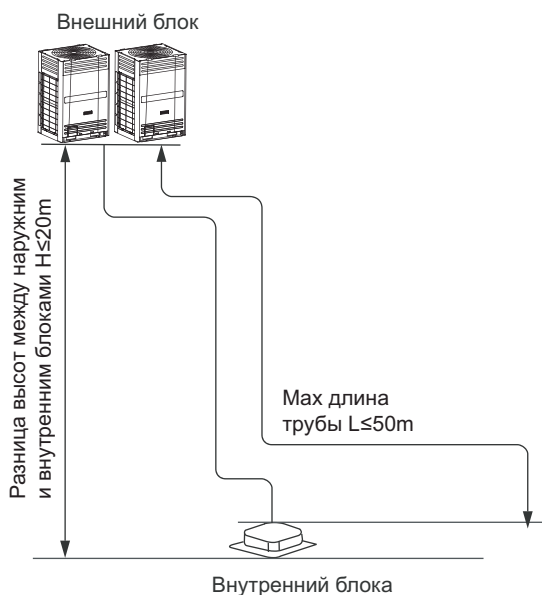
Убедившись в отсутствии грязи и воды в трубопроводе, можете подключить его к внешнему блоку.

Пожалуйста, очищайте трубопровод азотом под высоким давлением, а не хладагентом наружного блока.

## 8. Монтаж соединительной трубы

### 8.1 Разница в высоте соединительной трубы внешнего и внутреннего блоков

Требования к соединению различных блоков с различными длинами и высотами. Пожалуйста, обратитесь к главе "Монтаж внутреннего блока"

Мак. разность высот 20m.  
Мак. длина труб 50m.  
Мак. количество изгибов 15.



#### Примечание

- В процессе монтажа соединительных труб, избегайте попадания пыли, мусора и других веществ в трубопровод
- Выполняйте монтаж труб только после установки внутреннего и внешнего блоков
- Попробуйте избежать попадания влаги. Это может нарушить работоспособность
- Подсоединенные медные трубы должны быть обработаны теплоизоляционным материалом.

### 8.2 Процедура соединения труб

- Измерьте необходимую длину соединительной трубы и установите соединительную трубу по такому типу:
- Присоедините первым внутренний блок, затем присоедините внешний. Изгиб трубы должен быть плавным, не повреждая ее.
- Клапан внешнего блока должен быть полностью закрыт. Каждый раз при соединении трубы, отвинчивайте гайку на клапане и сразу же подключайте трубу (в течение 5 мин.) Если гайки клапана откручены долгое время, то пыль, влага и другие загрязнения могут попасть в трубопровод и вызвать его неисправность. Перед заправкой кондиционера хладагентом необходимо полностью удалить воздух и влагу из холодильного контура.
- После того, как трубы подключены к блокам кондиционера, удалите воздух из трубопровода. Затем затяните стяжные гайки, расположенные в местах соединения труб и блоков.
- Правила сгибания труб:

Угол изгиба не должен превышать 90 градусов

Желательно, чтобы изгиб находился на середине отрезка трубы  
Радиус изгиба не должен быть маленьким (не менее 100 мм)

Не сгибайте трубу более 3 раз

- Сгибание труб с тонкими стенками

Вырежьте углубление в изоляции трубы на месте изгиба  
Согните трубу, затем покройте ее изоляционной лентой

Чтобы труба не деформировалась, на ней не появились складки и трещины, выбирайте максимальный радиус изгиба

Для сгибания труб с малым радиусом используйте трубогиб.

- Использование медных труб  
Если Вы устанавливаете отдельно купленные трубы (диаметром не менее 9 мм) в холодильный контур кондиционера, используйте ту же изоляцию

смажьте маслом

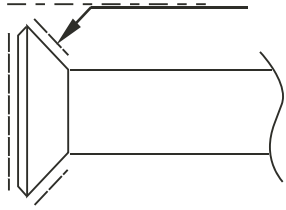

согните трубу пальцами



мин. радиус 100 мм

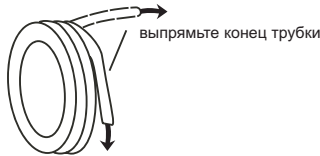

#### ■ Установите трубы

- Просверлите в стене отверстие подходящего размера (обычно 90 мм) и вставьте в него изолирующую втулку
- Свяжите трубы и электрические кабели вместе изолянтной. Не допускайте попадания в пучок труб воздуха, иначе на их поверхности будет образовываться конденсат
- Пропустите связанный пучок труб сквозь отверстие в стене. Действуйте аккуратно, чтобы трубы не сместились в связке и не повредились
- Подключите трубы к блокам кондиционера
- Теперь откройте катушки клапанов внешнего блока, чтобы хладагент мог перетекать по холодильному контуру
- С помощью искателя утечки или мыльного раствора проверьте, нет ли утечек хладагента из системы
- Покройте места соединений труб с внутренним блоком теплоизолирующим материалом. Свяжите трубы изолянтной, чтобы избежать утечек.

а. Используйте труборез, чтобы отрезать трубу

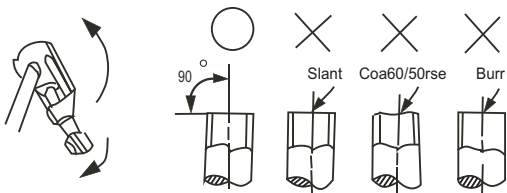

б. Вытяните трубу соединительной гайкой.

Внешний диаметр (мм)	A (мм)	
	Max.	Min.
Φ6.4	8.7	8.3
Φ9.5	12.4	12.0
Φ12.7	15.8	15.4
Φ15.9	19.0	18.6
Φ19.1	23.3	

Затяните гайки

**Совместите с соединительной трубой**

Завинтите гайку соединительных труб вручную, используя Гаечный ключ, чтобы затянуть его.

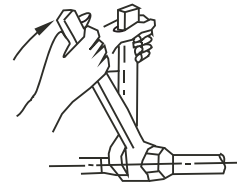

Fig.8-5



### CAUTION

В соответствии с условиями установки, слишком быстрое закручивание приведет к повреждению, слишком медленное преведет к рыхлости и утечке. Определите удобную скорость затяжки в следующей таблице.

Table: 8-2

Размер трубы	Крутящий момент N.m
Φ6.4	14.2 ~ 17.2 N.m (144 ~ 176 kgf.cm)
Φ9.5	32.7 ~ 39.9 N.m (333 ~ 407 kgf.cm)
Φ12.7	49.5 ~ 60.3 N.m (504 ~ 616 kgf.cm)
Φ15.9	61.8 ~ 75.4 N.m (630 ~ 770 kgf.cm)
Φ19.1	97.2 ~ 118.6 N.m (990 ~ 1210 kgf.cm)

### 8.3 Удаление воздуха

- Если кондиционер переноситься, то используйте вакуумный насос или бак хладагента, чтобы удалить воздух.
- Используйте хладагент для устранения воздуха.
- Вверните полностью гайки А, В, С и D в трубе
- Ослабьте и удалите квадратную крышку клапанов А и В, поверните головку квадратной катушки В против часовой стрелки на 45 градусов и оставьте на 10 секунд, затем плотно закройте катушку клапана.

- Определите утечку для всех адаптеров А, В, С и В. Убедитесь, что утечки больше нет, откройте гайки клапана А. После того, как весь воздух выйдет, затяните гайку в отверстие А.
- Полностью откройте клапан В.
- Затяните полностью квадратные крышки клапанов А и В

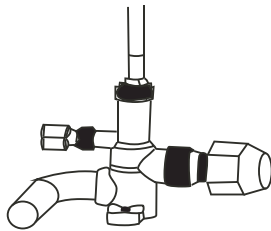
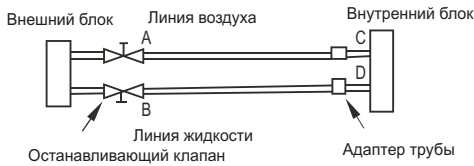

#### 8,4 Использование бака хладагента для удаления воздуха

- Полностью скрутите гайки А, В, С и D
- Ослабьте и уберите квадратные крышки и гайки из клапанов А и В.
- Подключите наполненный шланг от бака хладагента к отверстию клапана А
- Ослабьте клапан бака хладагента, продолжите заполнение хладагента в течение 6 сек., чтобы удалить воздух, быстро затяните гайку клапана В.
- Ослабьте клапан бака хладагента снова, и еще раз наполняйте в течение 6 сек. Определите утечку для всех клапанов А, В, С и D. Убедившись, что более утечки не существует, закрутите винт на шланге. После того, как все заполнено, быстро закручивайте гайки клапана А/
- Откройте квадратную крышку катушки клапана В
- Затяните квадратную крышку головки клапана В.

#### 8.5 Использование вакуумного насоса

- Ослабьте и снимите гайку из отверстия клапана А, соедините шланг коллектора с отверстием клапана (затяните оба клапана и клапан В)
- Подключите адаптер шланга к вакуумному насосу
- Откройте под низким давлением Lo-ручку вентиля коллектора полностью
- Включите вакуумный насос для вытяжки воздуха. В начале вытяжки воздуха, слегка ослабьте гайку клапана В, проверьте, поступает ли воздух (изменяется шум вакуумного насоса, мультиметр указывает с отрицательного значения значение 0). Затем затяните гайку.
- После завершения процесса, затяните под слабым давлением вентиль коллектора и остановите вакуумный насос. Продержите выход воздуха в течение 15 минут. Проверьте значение мультиметра  $-1,0 \times 10^2$  Па (-76cmHg)
- Ослабьте и удалите квадратные крышки головки клапанов А и В. После открытия клапанов А и В, затяните квадратные крышки головки клапана В.
- Уберите шланг от отверстия клапана А и затем затяните гайки

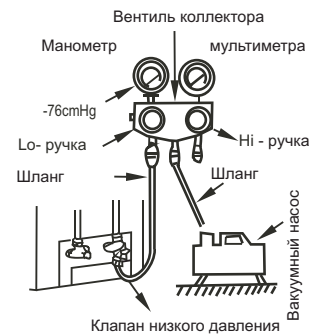

#### ■ Процедура закрытия клапана

- Откройте катушку, пока она не коснется блокиратора. Не пытайтесь открутить дальше
- Используйте гаечный ключ, чтобы затянуть капот. Вращение представлено в таблице выше.
- После завершения установки, откройте все клапаны до пробного запуска. Каждый блок состоит из двух клапанов различных размеров, расположенных на стороне внешнего блока. Из двух клапанов, один газовый, другой клапан жидкости. Процедура открытия/закрытия показана на Рис 6-11
- Процедура открытия клапана: Откройте крышку, при помощи гаечного ключа открутите катушку и откройте ее. Затем затяните крышку.
- Процедура закрытия клапана: такая же, что и процедура открытия, но ключ следует повернуть по часовой стрелке.

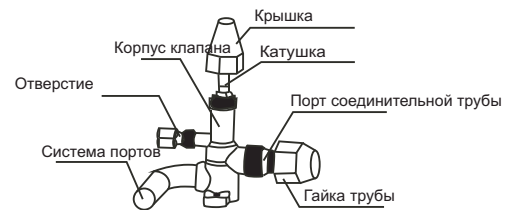

#### 8.6 Пополнения хладагента

В зависимости от длины и диаметра соединительной трубы линии жидкости наружного и внутреннего блоков, вычислите количество пополнения хладагента

Table: 8-3

Размер трубы	Количество пополнения хладагента
Φ12.7	0.115kg/mЧ(L-5)

Прим: L= длина трубы жидкости (m)



#### Примечание

В случае, если длина трубы превышает стандарт, то пополните хладагент согласно длине трубы. Обязательно запишите количество пополнения хладагента и сохраните запись для дальнейшего использования

## 8.7 Обнаружение утечки

Используйте мыльный раствор или детектор утечки для ее нахождения

Примечание: А клапан низкого давления  
В клапан высокого давления  
С и D адаптеры соединительного



Рис. 8-10

## 8.8 Теплоизоляция труб

Отдельно проведите теплоизоляционные меры линии газа и линии жидкости. При эффективности охлаждения, температура линий газа и жидкости будет снижаться, чтобы избежать появления конденсата, стоит провести теплоизоляцию.

1) К линии газа должен применяться жаропрочный материал, мощностью свыше 120 градусов.

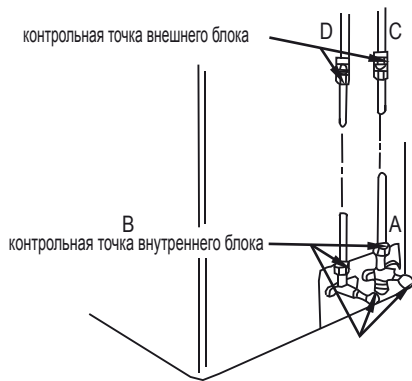
2) Труба, соединяющая части внутреннего блока, должна быть изолирована без разрывов.



Рис. 8-10

## 9. Подключение

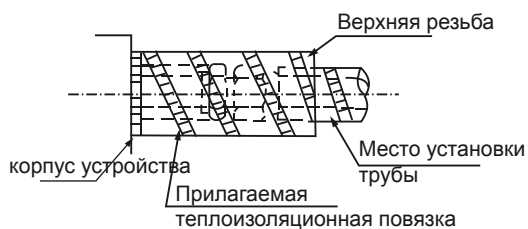

### Внимание

- К пакетнику, к которому подключается кондиционер, нельзя подключать другие приборы. Питание должно иметь параметры, подходящие для кондиционера
- Убедитесь, что кондиционер заземлен, и заземляющий провод соединен с внешним и внутренним блоками
- Подключение должно выполняться квалифицированными специалистами

- Электрическое подключение должно полностью соответствовать государственным и местным стандартам
- При подключении руководствуйтесь монтажной схемой. Провода не должны пересекаться и касаться труб холодильного контура или клапанов.
- К кондиционеру не прилагаются соединительные провода. Он имеет только силовой кабель длиной 10 м. Провода нужно покупать отдельно, их рекомендуемое сечение (в мм<sup>2</sup>) параметры предохранителей указаны в таблицах. Не перекручивайте провода, пока соединение не запаяно
- Не включайте питание, пока не проверите правильность электрического подключения

## 9.1 Электропитание

Таблица: 9-1

Модель		GC-DN192HWN2	GC-DH192HWN2
Мощность	Фаза	Однофазовый	Однофазовый
	Частота вольтаж	220V 50Hz	220V 50Hz
Выключатель/предохранитель(A)		40/20	40/20
внутренний кабель (ф)м (с заземлением)		RVV-300/500 3X2.5mm <sup>2</sup>	RVV-300/500 3X2.5mm <sup>2</sup>
внешний кабель (мм <sup>2</sup> ) (с заземлением)		/	/
Соединительные провода между блоками		RVV-300/500 4X1mm <sup>2</sup>	
Внешний блок – внешние провода соединения		RVVP-300/500 3X0.5mm <sup>2</sup> (Shielded wire)	
Провод управления соединительными проводами		RVVP-300/500 5X0.5mm <sup>2</sup> (Shielded wire)	
центральное управление соединительными проводами		RVVP-300/500 2X0.5mm <sup>2</sup> (Shielded wire)	

## 9.2 Электрическая схема кондиционера

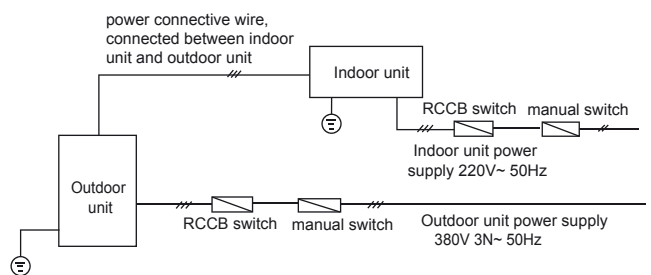

Fig. 9-1

## 9.3 Настройки основного и второстепенных блоков

Наружные блоки с завода имеют те же функции, что и сигнальные модульные блоки. При установке обратите внимание:

1. Наружные блоки с внутренним и наружным блоками.
2. Наружный блок, соединенный с сигнальным проводом внутреннего блока, является основным блоком, в то время как другие второстепенными, только основной блок соединяется с сигнальным проводом внутреннего.
3. При установке, должен быть установлен набранный код на печатной панели наружного блока. На основном и второстепенном блоках должны быть установлены коды соответственно, в противном случае, система выйдет из строя или даже сгорит



Рис.9-2

## 10. Тестовый запуск

Проводите запуск в соответствии с “Тестовым запуском” размещенным на распределительном ящике

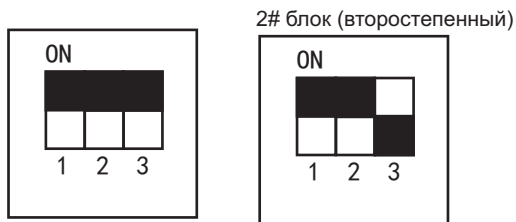

### Внимание!

- Выполните тестовый запуск только спустя 12 часовой работы внешнего блока.
- Убедитесь, что все вентили открыты
- Проверьте состояние электричества
- Не выполняйте принудительных работ. (Это опасно, когда защитное устройство не активно)

- Выполняйте тестовый запуск после полной установки.

- Проверьте следующие пункты перед запуском отметьте галочкой ✓

- Проверьте правильность монтажа внутреннего и внешнего блоков
- Проверьте надежность трубопровода и проводки
- Проверьте система трубопровода хладагента на предмет утечки
- Проверьте дренажную систему на беспрепятственность
- Проверьте состояние теплоизоляции
- Проверьте правильность заземления проводов
- Проверьте наличие записей о длине трубы и количестве хладагента
- Проверьте соответствие напряжения питания сети и кондиционера
- Убедитесь в отсутствии препятствий на входе и выходе воздуха из внутреннего и внешнего блоков
- Открыты ли газовый клапан и клапан жидкости
- Подключите источник питания для подогрева воздуха кондиционера

- Установите дистанционный пульт в соответствии с руководством пользователя. Держатель должен быть установлен в месте, доступном для передачи сигналов от пульта к внутреннему блоку

- Тестовый запуск  
Используйте пульт управления или проводной контроллер для запуска режима охлаждения. Проверьте следующие пункты в руководстве. (При возникновении неисправности, перейдите в раздел “Неисправности кондиционера и причины возникновения” в руководстве пользователя)
- Внутренний блок
  - Проверьте наличие вибрации или ненормального шума во время работы
  - Шум и выходящий воздух не должны приносить неудобства соседям
  - Проверьте наличие утечки хладагента

## ■ Схема электрического питания кондиционера

