

körting

**РУКОВОДСТВО
ПОЛЬЗОВАТЕЛЯ**

МИКРОВОЛНОВАЯ ПЕЧЬ

КМО 720 X

Перед использованием микроволновой печи внимательно прочитайте настоящее руководство и сохраните его.

Если вы будете следовать данным инструкциям, ваша печь будет служить вам много лет.

Бережно храните настоящее руководство!

МЕРЫ ПРЕДОСТОРОЖНОСТИ ВО ИЗБЕЖАНИЕ ВОЗМОЖНОГО ВОЗДЕЙСТВИЯ ЧРЕЗМЕРНОЙ МИКРОВОЛНОВОЙ ЭНЕРГИИ

- (a) Не пытайтесь использовать эту печь с открытой дверью, так как это может привести к вредному воздействию микроволновой энергии. Важно не ломать и не пытаться снять защитные элементы.
- (b) Не ставьте никаких предметов между передней частью печи и ее дверью и избегайте накопления пыли или остатков чистящих средств на поверхностях уплотнителей.
- (c) **ПРЕДУПРЕЖДЕНИЕ:** В случае повреждения двери или уплотнительных элементов, печь эксплуатировать нельзя до тех пор, пока она не будет отремонтирована специализированным сервисным центром.

ДОПОЛНЕНИЕ:

ЕСЛИ ПРИБОР НЕ СОДЕРЖАТЬ В ЧИСТОТЕ, КАЧЕСТВО ЕГО ПОВЕРХНОСТЕЙ МОЖЕТ УХУДШИТЬСЯ, ЧТО ВЛИЯЕТ НА СРОК ЕГО СЛУЖБЫ И МОЖЕТ ПРИВЕСТИ К ОПАСНЫМ СИТУАЦИЯМ.

Техническое описание:

| | |
|---|------------------------|
| Модель: | КМО 720 X |
| Нормальное напряжение: | 230 В ~ 50 Гц |
| Нормальная входная мощность (микроволновая): | 1050Вт |
| Нормальная выходная мощность (микроволновая): | 700 Вт |
| Нормальная входная мощность (гриль): | 1000 Вт |
| Объем печи: | 20 л |
| Диаметр поворотной платформы: | 255 мм |
| Внешние размеры (Длина x Глубина x Высота): | 439.5 x 350 x 258.2 мм |

ВАЖНЫЕ ИНСТРУКЦИИ ПО ТЕХНИКЕ БЕЗОПАСНОСТИ

ПРЕДУПРЕЖДЕНИЕ

Чтобы уменьшить риск пожара, электрического удара, травм или воздействия чрезмерной микроволновой энергии при использовании этого прибора, следуйте основным мерам предосторожности, которые включают в себя следующее:

1. Предупреждение: Жидкость и пищу нельзя разогревать в герметичных контейнерах, так как они могут взорваться.
2. Предупреждение: Только компетентное лицо может осуществлять техобслуживание или ремонт печи, который включает в себя удаление крышки, защищающей от воздействия микроволновой энергии.
3. Предупреждение: Позволяйте использовать печь детям без присмотра со своей стороны только после обучения их надлежащим способам эксплуатации, чтобы ребенок мог безопасно использовать печь и осознавать риски ненадлежащего использования.
4. Предупреждение: Когда прибор используется в комбинированном режиме, дети могут использовать печь только под присмотром взрослых в связи с производством высоких температур (только для моделей с грилем)
5. Используйте только ту посуду, которая подходит для микроволновых печей.
6. Необходимо регулярно чистить печь и удалять из нее любые остатки еды.
7. Прочтите и следуйте «МЕРАМ ПРЕДОСТОРОЖНОСТИ ВО ИЗБЕЖАНИЕ ВОЗМОЖНОГО ВОЗДЕЙСТВИЯ ЧРЕЗМЕРНОЙ МИКРОВОЛНОВОЙ ЭНЕРГИИ».
8. При разогревании еды в пластмассовых или бумажных контейнерах следите за печью по причине возможности возгорания.
9. В случае появления дыма, отключите печь или выдерните шнур питания из розетки и не открывайте дверцу, чтобы сдерживать пламя внутри.
10. Не перегревайте еду.
11. Не используйте печь для хранения. Не храните продукты, такие как хлеб, печенье и т.д. внутри печи.
12. Перед тем как положить пластмассовые контейнеры/емкости в печь, снимите с них скрученную проволочку и металлические ручки.
13. Устанавливайте или располагайте печь только в соответствии с приложенными инструкциями по установке.
14. Не разогревайте в микроволновой печи яйца в скорлупе и целые яйца, сваренные вкрутую, так как они могут взорваться даже после прекращения микроволнового нагрева.
15. Используйте этот прибор только по назначению, как указано в руководстве. Не используйте в этом приборе коррозионно-активные химикаты или пары. Данная печь разработана специально для разогревания. Она не предназначена для промышленного или лабораторного использования.
16. При повреждении шнура электропитания он должен быть заменен производителем, его агентом по обслуживанию или подобным квалифицированным персоналом во избежание несчастных случаев.
17. Не храните и не используйте данный прибор на улице.
18. Не используйте печь около воды, в сырых подвальных помещениях или около бассейна.
19. Температура доступных поверхностей может быть высокой при работе печи. Во время использования печи ее поверхности обычно нагреваются. Держите шнур вдали от нагретых поверхностей и не ставьте на них никакие посторонние предметы.
20. Не допускайте того, чтобы шнур свисал с края стола или тумбочки.
21. Неспособность содержать печь в чистом состоянии может привести к загрязнению поверхности, что негативно влияет на срок службы прибора и может привести к несчастным случаям.
22. Во избежание ожогов содержимое детских бутылочек или емкостей с детским питанием необходимо помешать или взболтать, а перед употреблением проверить температуру.
23. Разогревание напитков в печи может привести к отсроченному неожиданному закипанию, поэтому при обращении с такими продуктами необходимо проявлять осторожность.

-
24. Данный прибор не предназначен для использования людьми (включая детей) с ограниченными физическими, сенсорными и умственными способностями, с отсутствием опыта и знаний, если только за ними не осуществляется контроль и им даны инструкции в отношении использования прибора лицом, ответственным за их безопасность.
 25. Необходимо следить за тем, чтобы дети не играли с прибором.
 26. Микроволновую печь нельзя устанавливать в шкаф, если только она не прошла соответствующие испытания.
 27. Приборы не предназначены для эксплуатации с использованием внешнего таймера или отдельных систем дистанционного управления.
 28. Во время работы прибора, его дверцы и открытые части могут нагреваться.
 29. Во время эксплуатации печи ее доступные части могут быть горячими. Маленьких детей нужно держать в стороне от прибора.
 30. Нельзя использовать пароочистители.
 31. Не используйте грубые жесткие средства очистки или острые металлические скребки для очистки стеклянной двери печи, так как они царапают поверхность и могут привести к крошению стекла.
 32. Во время эксплуатации прибор становится горячим. К нагревательным элементам внутри печи нужно прикасаться с осторожностью.
 33. Задняя панель прибора должна быть обращена к стене.

УМЕНЬШЕНИЕ РИСКА ТРАВМ ЛЮДЕЙ

ОПАСНОСТЬ

Опасность поражения электрическим током.

Прикосновение к некоторым внутренним компонентам может привести к серьезной травме или смерти. Не разбирайте прибор.

ПРЕДУПРЕЖДЕНИЕ

Опасность поражения электрическим током.

Ненадлежащее заземление может привести к удару током. Не вставляйте вилку от прибора в розетку до тех пор, пока он не будет должным образом установлен и заземлен.

ЧИСТКА

Вытащите вилку от прибора из розетки.

1. Протрите внутреннюю часть печи слегка влажной тряпкой.
2. Протрите комплектующие детали обычным способом в мыльной воде.
3. Дверная рама, герметизирующая прокладка и соседние части необходимо тщательно протирать влажной тряпкой, когда они грязные.

Простая круглая розетка

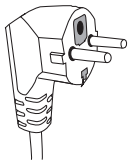

Данный прибор должен быть заземлен. В случае короткого замыкания, заземление уменьшает риск электрического поражения, так как при нем предусмотрен провод, по которому уходит электрический ток. Данный прибор оснащен шнуром с проводом и вилкой заземления. Вилку необходимо вставлять в должным образом установленную и заземленную розетку.

Проконсультируйтесь с квалифицированным электриком или мастером по ремонту, если вы не до конца понимаете инструкции по заземлению или если у вас есть сомнения относительно того, правильно ли заземлен прибор. Если вам нужно использовать удлинитель, используйте только 3-проводной удлинитель

При использовании длинной шнуровой установки или удлинителя:

- 1) Указанная электрическая мощность шнуровой установки или удлинителя должна быть не менее электрической мощности прибора.
- 2) Удлинитель должен быть заземленным 3-проводным шнуром.
- 3) Длинный шнур необходимо разместить таким образом, чтобы он не проходил через кухонные поверхности, не мог быть выдернут детьми или чтобы об него нельзя было нечаянно споткнуться.

ПОСУДА

ВНИМАНИЕ

ОПАСНОСТЬ НЕСЧАСТНОГО СЛУЧАЯ ТОЛЬКО КОМПЕТЕНТНОЕ ЛИЦО МОЖЕТ ОСУЩЕСТВЛЯТЬ ТЕХОБСЛУЖИВАНИЕ ИЛИ РЕМОНТ ПЕЧИ, КОТОРЫЙ ВКЛЮЧАЕТ В СЕБЯ УДАЛЕНИЕ КРЫШКИ, ЗАЩИЩАЮЩЕЙ ОТ ВОЗДЕЙСТВИЯ МИКРОВОЛНОВОЙ ЭНЕРГИИ.

См. инструкции «Материалы, которые можно или нельзя использовать в микроволновой печи.» Существует определенная неметаллическая посуда, которую нельзя использовать в печи. Если вы не уверены, вы можете проверить имеющуюся посуду в порядке, указанном ниже.

ПРОВЕРКА ПОСУДЫ:

1. Наполните надежный контейнер 1 стаканом холодной воды (250 мл) вместе с исследуемой посудой.
2. Подогрейте его на максимальной мощности в течение 1 минуты.
3. Осторожно дотроньтесь до посуды. Если пустая посуда теплая, не используйте ее для приготовления в печи.
4. **Нагревайте не более 1 минуты.**

Материалы, которые можно использовать в микроволновой печи

| Посуда | Примечания |
|-----------------------------------|---|
| Посуда для обжаривания | Следуйте инструкциям производителя. Дно посуды для обжаривания должно быть не менее 5мм. от вращающейся поверхности. Неправильное использование может привести к ее поломке. |
| Столовая посуда | Только подходящая для микроволновых печей. Следуйте инструкциям производителя. Не используйте треснутую посуду или посуду с обитыми краями. |
| Стекланные сосуды | Всегда снимайте крышку. Подогревайте еду только до теплого состояния. Большинство стеклянных контейнеров не жаропрочные и могут треснуть. |
| Стекланная посуда | Только жаропрочная стеклянная посуда для печей. Убедитесь в том, что на ней нет металлических обрамлений. Не используйте треснутую посуду или посуду с обитыми краями. |
| Мешочки для приготовления в печах | Следуйте инструкциям производителя. Не закрывайте металлическими элементами. Сделайте щели для выхода пара. |
| Бумажные тарелки и чашки | Используйте только для краткосрочной готовки/подогревания. При готовке не оставляйте печь без присмотра. |
| Бумажные салфетки | Используйте для накрывания еды при повторном подогреве и впитывания жира. Используйте для краткосрочной готовки под присмотром. |
| Пергаментная бумага | Используйте в качестве крышки во избежание разбрызгивания или обертки при пароварении. |
| Пластмасса | Только подходящая для микроволновых печей. Следуйте инструкциям производителя. Должна быть оснащена этикеткой «Для микроволновых печей». Некоторые пластмассовые контейнеры размягчаются по мере того, как еда внутри них становится горячей. «Пакетики для кипячения» и плотно закрытые полиэтиленовые пакеты должны иметь надрезы, быть проколоты или иметь вентиляционные отверстия в зависимости от упаковок. |
| Пищевая пленка | Только подходящая для микроволновых печей. Используется для накрывания еды во время готовки для удерживания влаги. Пищевая пленка не должна касаться еды. |
| Термометры | Только подходящие для микроволновых печей (термометры для приготовления мяса и кондитерских изделий). |
| Восковая бумага | Используйте в качестве крышки во избежание разбрызгивания или для удерживания влаги. |

Материалы, которые нельзя использовать в микроволновой печи

| Посуда | Примечания |
|---|---|
| Алюминиевый поднос | Может привести к появлению электрической дуги. Переложите еду в посуду для микроволновых печей. |
| Пищевой картон с металлической ручкой | Может привести к появлению электрической дуги. Переложите еду в посуду для микроволновых печей. |
| Металлическая посуда или посуда с металлическим обрамлением | Металл защищает еду от микроволновой энергии. Металлическое обрамление может привести к появлению электрической дуги. |
| Металлические крепежи со скручиванием | Могут привести к появлению электрической дуги или пожару в печи. |
| Бумажные пакетики | Могут привести к пожару в печи. |
| Пенопласт | Пенопласт может растаять или попасть в жидкость при воздействии высоким температурам. |
| Дерево | При использовании в микроволновой печи дерево может высохнуть или треснуть. |

УСТАНОВКА ВАШЕЙ ПЕЧИ

Наименования частей печи и комплектующих деталей

Вытащите печь и все материалы из коробки, освободите отсек печи.

Ваша печь поставляется со следующими комплектующими:

Стекланный поднос 1

Вращающееся кольцо уплотнения 1

Руководство по эксплуатации 1

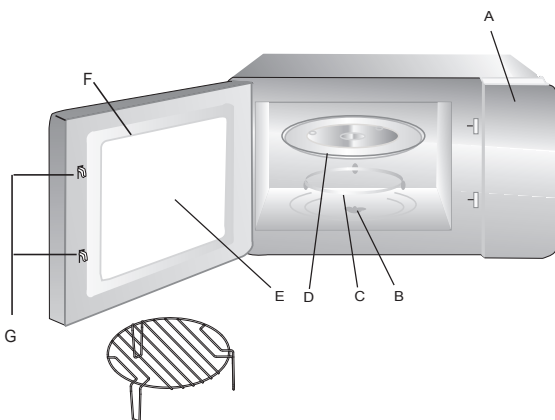

- A) Панель управления
- B) Вращающийся стержень
- C) Вращающееся кольцо уплотнения
- D) Стекланный поднос
- E) Смотровое окно
- F) Дверная конструкция
- G) Система блокировки

Полка для гриля (Только для печей с грилем)

Установка поворотной платформы

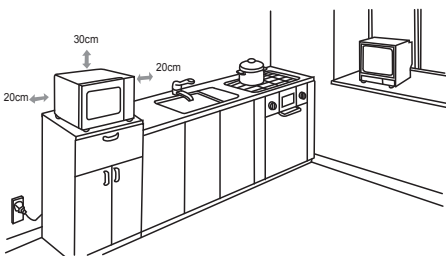

- Никогда не размещайте стеклянный поднос нижней стороной вверх. Стеклянный поднос не должен быть зафиксирован на месте.
- Стеклянный поднос и вращающееся кольцо уплотнения должны всегда использоваться при готовке.
- Вся еда и контейнеры всегда помещаются на стеклянный поднос для готовки.
- Если стеклянный поднос или вращающееся кольцо уплотнения треснуло или сломалось, обратитесь в ближайший авторизованный сервисный центр.

| | |
|--|---|
| <p>Установка на кухне</p> <p>Удалите все упаковочные материалы и крепления.</p> <p>Проверьте печь на наличие повреждений, таких как сломанная дверца или вмятины. Не устанавливайте печь при наличии повреждений.</p> | <p>Корпус: Удалите всю защитную пленку с поверхности корпуса микроволновой печи.</p> <p>Не удаляйте светло-коричневое покрытие из миконита, прикрепленного внутри микроволновой печи для защиты магнетрона.</p> |
| <p>Установка</p>  | <ol style="list-style-type: none"> Выберите ровную поверхность, которая бы также обеспечила необходимое пространство для вентиляции. Задняя панель прибора должна быть повернута к стене. Необходимо позаботиться о том, чтобы ширина зазора между печью и стеной составляла не менее 20 см до боковой поверхности. Передняя панель печи должна быть открыта для доступа. <p>(1) Минимальный зазор, который необходимо оставить над микроволновой печью и ближайшей поверхностью – 30см. Не снимайте ножки, установленные на днище печи.</p> |
| | <ol style="list-style-type: none"> Блокирование отверстий для вентиляции может привести к поломке печи. Старайтесь размещать микроволновую печь как можно дальше от телевизоров и радиоприемников. <p>Работа микроволновой печи может помешать корректной работе телевизоров и радиоприемников.</p> <ol style="list-style-type: none"> Установите вилку печи в стандартную бытовую розетку. Убедитесь, что напряжение и частота соответствуют характеристикам, указанным на паспортной табличке. |

ПРЕДУПРЕЖДЕНИЕ: Не устанавливайте печь над кухонной плитой или другими теплопроизводящими приборами. При установке печи вблизи или над источником нагрева, печь может выйти из строя, и гарантия будет аннулирована.



Доступная поверхность может быть горячей во время эксплуатации.



ИНСТРУКЦИЯ ПО ЭКСПЛУАТАЦИИ

1. Установка часов



При включении питания микроволновой печи, светодиодный дисплей отобразит значение «0:00», прозвучит одиночный сигнал.

- 1) Нажмите « **Часы/Установка** » один раз, чтобы выбрать функцию настройки часов, цифры обозначения часов начнут мигать.
- 2) Поверните  чтобы настроить значение часов в диапазоне от 0 до 23.
- 3) Нажмите « **Часы/Установка** », цифры обозначения минут начнут мигать.
- 4) Поверните  чтобы настроить значение минут в диапазоне от 0 до 59.
- 5) Нажмите « **Часы/Установка** », чтобы закончить настройку времени. Значок «:» замигает, и на дисплее высветится установленное время.

ПРИМЕЧАНИЕ:

- 1) Если настройка времени не была произведена, дисплей не будет отображать время при включении печи.
- 2) При нажатии « **Стоп/Сброс** » во время настройки времени, печь автоматически вернется в предыдущий режим.

2. Приготовление пиццы в режиме микроволн

- 1) Нажмите кнопку « **Печь/Гриль/Комби** » один раз, и на светодиодном дисплее отобразится «P100».
- 2) Нажмите « **Печь/Гриль/Комби** » несколько раз или поверните «  », чтобы выбрать желаемый уровень мощности от 100 до 10%, и при каждом нажатии на дисплее будет отображаться по порядку «P100», «P80», «P50», «P30» или «P10».
- 3) Нажмите « **Старт/+30 сек./Подтвердить** » для подтверждения.
- 4) Поверните «  », чтобы установить время готовки в диапазоне от 0:05 до 95:00.
- 5) Нажмите « **Старт/+30 сек./Подтвердить** », еще раз, чтобы начать приготовление.



ПРИМЕЧАНИЕ: размер шага для регулирования времени следующий:

| | | |
|---------|------|-------------|
| 0---1 | мин. | : 5 секунд |
| 1---5 | мин. | : 10 секунд |
| 5---10 | мин. | : 30 секунд |
| 10---30 | мин. | : 1 минута |
| 30---95 | мин. | : 5 минут |

Таблица микроволновой мощности



| | | | | | |
|------------------------|------|-----|-----|-----|-----|
| Микроволновая мощность | 100% | 80% | 50% | 30% | 10% |
| Дисплей | P100 | P80 | P50 | P30 | P10 |

3. Приготовление в режиме гриля

- 1) Нажмите « Печь/Гриль/Комби » один раз, на светодиодном дисплее отобразится «P100».
- 2) Нажмите « Печь/Гриль/Комби » несколько раз или поверните «  », чтобы выбрать функцию гриля.
- 3) Когда на дисплее отобразится «G», нажмите « Старт/+30 сек./Подтвердить » для подтверждения.
- 4) Поверните «  », чтобы установить время приготовления в диапазоне от 0 : 05 до 95 : 00.
- 5) Нажмите « Старт/+30 сек./Подтвердить », чтобы начать приготовление.

ПРИМЕЧАНИЕ: Когда пройдет половина времени приготовления на гриле, печь издаст два звуковых сигнала, это нормально. Для лучшего эффекта пропекания на гриле, Вам нужно будет перевернуть продукты, закрыть дверцу и нажать « Старт/+30 сек./Подтвердить », чтобы продолжить приготовление. При отсутствии действий с Вашей стороны, печь автоматически продолжит работу.

4. Приготовление в комбинированном режиме

- 1) Нажмите кнопку « Печь/Гриль/Комби » один раз, на светодиодном дисплее отобразится «P100».
- 2) Нажмите « Печь/Гриль/Комби » несколько раз или поверните «  », чтобы выбрать функцию комбинированного приготовления.
- 3) Когда на дисплее отобразится «С-1 « или «С-2», нажмите « Старт/+30 сек./Подтвердить », для подтверждения.
- 4) Поверните «  », чтобы установить время приготовления в диапазоне от 0:05 до 95:00.
- 5) Нажмите « Старт/+30 сек./Подтвердить », чтобы начать приготовление.

| Функция | Дисплей | Микроволновая мощность | Мощность гриля |
|---------|---------|------------------------|----------------|
| Комби.1 | C-1 | 55% | 45% |
| Комби.2 | C-2 | 36% | 64% |

5. Разморозка по весу

- 1) Нажмите « **Вес/Время разморозки** » один раз, и на дисплее отобразится «dEF1».
- 2) Поверните «  », чтобы выбрать вес продукта в диапазоне от 100 до 2000 грамм.
- 3) Нажмите « **Старт/+30 сек./Подтвердить** », чтобы начать разморозку.

6. Разморозка по времени



- 1) Нажмите « **Вес/Время разморозки** » два раза, и на дисплее отобразится «dEF2».
- 2) Поверните «  », чтобы выбрать время разморозки. МАКСИМАЛЬНОЕ время 95 минут.
- 3) Нажмите « **Старт/+30 сек./Подтвердить** », чтобы начать разморозку.

7. Мультиэтапное приготовление

Для приготовления могут быть установлены 2 этапа. Если один из этапов является разморозкой, он должен идти первым. Прибор будет издавать сигнал при завершении одного этапа и начале следующего.

ПРИМЕЧАНИЕ: Автоматическое меню не может быть установлено в качестве одного из этапов приготовления.



ПРИМЕР: Если Вы хотите разморозить продукт в течение 5 минут, а затем приготовить его в течение 7 минут при мощности 80%, выполните следующие действия:

- 1) Нажмите « **Вес/Время разморозки** » два раза, и на дисплее отобразится «dEF2».
- 2) Поверните «  », чтобы установить время на 5 минут;
- 3) Нажмите « **Печь/Гриль/Комби** » один раз;
- 4) Поверните «  », чтобы выбрать микроволновую мощность в 80%, пока на дисплее не отобразится «P80»;
- 5) Нажмите « **Старт/+30 сек./Подтвердить** » для подтверждения;
- 6) Поверните «  », чтобы установить время приготовления на 7 минут;
- 7) Нажмите « **Старт/+30 сек./Подтвердить** », чтобы начать готовку.



8. Функция предварительной настройки

- 1) Сперва настройте текущее время. (Воспользуйтесь инструкцией по установке времени.)
- 2) Введите программу приготовления. Максимально можно запрограммировать 2 этапа. Режим разморозки не может быть задан в качестве одного из этапов при предварительной настройке.

Пример: если Вы хотите приготовить блюдо в течение 7 минут при мощности в 80%, выполните следующие действия:



- a. Нажмите « **Печь/Гриль/Комби** » один раз;
- b. Поверните «  », чтобы выбрать 80% микроволновой мощности, пока на дисплее не отобразится «P80»;
- c. Нажмите « **Старт/+30 сек./Подтвердить** » для подтверждения;
- d. Поверните «  », чтобы установить время готовки на 7 минут;

После выполнения вышеописанных действий НЕ НАЖИМАЙТЕ « **Старт/+30 сек./Подтвердить** ». Вместо этого выполните следующие действия:

- 3) Нажмите « **Часы/Установка** ». Загорятся цифры обозначения часов;
- 4) Поверните «  », чтобы установить значение часов в диапазоне от 0 до 23.
- 5) Нажмите « **Часы/Установка** », загорятся цифры обозначения минут.
- 6) Поверните «  », чтобы установить значение минут в диапазоне от 0 до 59.
- 7) Нажмите « **Старт/+30 сек./Подтвердить** », чтобы завершить настройку. Загорится символ «:», при наступлении установленного времени, прибор издаст два звуковых сигнала, и готовка начнется автоматически.

ПРИМЕЧАНИЕ: сперва необходимо настроить текущее время, иначе функция предварительной настройки не будет работать.

9. Автоматическое меню

- 1) В режиме ожидания, поверните «  » вправо, чтобы выбрать меню от «А-1» до «А-8»;
- 2) Нажмите « **Старт/+30 сек./Подтвердить** », чтобы подтвердить выбор меню;
- 3) Поверните «  », чтобы выбрать вес продукта;
- 4) Нажмите « **Старт/+30 сек./Подтвердить** », чтобы начать готовку;
- 5) После окончания готовки прибор подаст 5 звуковых сигналов.

| Меню | Вес(г) | Дисплей | Мощность |
|------------------|-------------------------------|---------|----------|
| А-1 ПОДОГРЕВ | 200 | 200 | 100% |
| | 400 | 400 | |
| | 600 | 600 | |
| А-2 ОВОЩИ | 200 | 200 | 100% |
| | 300 | 300 | |
| | 400 | 400 | |
| А-3 РЫБА | 250 | 250 | 80% |
| | 350 | 350 | |
| | 450 | 450 | |
| А-4 МЯСО | 250 | 250 | 100% |
| | 350 | 350 | |
| | 450 | 450 | |
| А-5 ПАСТА | 50г (с 450 мл холодной воды) | 50 | 80% |
| | 100г (с 800 мл холодной воды) | 100 | |
| А-6 КАРТОФЕЛЬ | 200 | 200 | 100% |
| | 400 | 400 | |
| | 600 | 600 | |
| А-7 ПИЦЦА | 200 | 200 | 100% |
| | 400 | 400 | |
| А-8 СУП | 200 | 200 | 80% |
| | 400 | 400 | |

10. Быстрое приготовление

- 1) В режиме ожидания, нажмите кнопку « **Старт/+30 сек./Подтвердить** », чтобы запустить режим приготовления на 100% мощности в течение 30 секунд. Каждое повторное нажатие на эту кнопку будет увеличивать время приготовления на 30 секунд до максимального значения в 95 минут.
- 2) Нажмите кнопку « **Старт/+30 сек./Подтвердить** » во время разморозки по времени, или приготовления в режиме микроволн, гриля или комбинированном режиме, чтобы увеличить время приготовления.
- 3) В режиме автоменю или разморозки по весу время готовки не может быть увеличено нажатием кнопки « **Старт/+30 сек./Подтвердить** ».
- 4) В режиме ожидания поверните «  », влево, чтобы выбрать время приготовления. После установки времени нажмите « **Старт/+30 сек./Подтвердить** », чтобы начать приготовление. Микроволновая мощность будет установлена на 100%.

11. Функция блокировки для детей

Блокировка: В режиме ожидания зажмите « **Стоп/Сброс** » на 3 секунды, прозвучит длинный сигнал, уведомляющий о входе в режим блокировки от детей, и на дисплее загорится индикатор блокировки.

Снятие блокировки: При включенной блокировке зажмите « **Стоп/Сброс** » на 3 секунды, прозвучит долгий сигнал, уведомляющий о снятии блокировки.

12. Функция справки

- 1) В режиме приготовления на гриле/микроволнах или в комбинированном режиме нажмите « Печь/Гриль/Комби », текущая мощность отобразится на 2-3 секунды.
- 2) В режиме предварительной настройки, нажмите « Часы/Установка », чтобы узнать время отсроченного запуска. Установленное время отобразится на 2-3 секунды, после чего дисплей вернется в предыдущий режим работы;
- 3) В режиме готовки, нажмите « Часы/Установка » чтобы узнать время, и текущее время отобразится на 2-3 секунды.

13. Технические особенности

- 1) Прибор издаст один звуковой сигнал, когда вы в повернете ручку в первый раз;
- 2) Если во время приготовления дверца была открыта, то для продолжения работы необходимо нажать на кнопку « Старт/+30 сек./Подтвердить ».
- 3) Если после установки программы приготовления кнопка « Старт/+30 сек./Подтвердить » не будет нажата в течение 1 минуты, на дисплее отобразится текущее время, и настройки будут отменены.
- 4) Каждое эффективное нажатие кнопки сопровождается одиночным звуковым сигналом, если сигнал не прозвучал, кнопка была нажата не до конца.
- 5) Пятикратный звуковой сигнал оповестит Вас об окончании приготовления.

Устранение неисправностей

| Нормальное состояние | | |
|--|---|---|
| Микроволновая печь препятствует получению ТВ сигнала | При работе микроволновой печи может нарушаться прием ТВ и радио сигналов. Это похоже на помехи со стороны маленьких электрических приборов, таких как миксер, пылесос и электрический фен. Это нормально. | |
| Тусклый свет в печи | При приготовлении на низкой мощности свет в печи может стать тусклым. Это нормально. | |
| На двери конденсируется пар, из отверстий выходит горячий воздух | При готовке пар может выходить из еды. Большая его часть выходит из вентиляционных отверстий. Но некоторое его количество может конденсироваться на холодных поверхностях, таких как дверь печи. Это нормально. | |
| Печь включена непредумышленно, когда в ней не было еды. | Запрещено включать печь, если в ней нет еды. Это очень опасно. | |
| Неисправность | Возможная причина | Что делать |
| Печь не включается. | (1) Шнур питания установлен не плотно. | Отсоедините шнур из розетки. Затем через 10 секунд установите его заново. |
| | (2) Перегорает предохранитель или срабатывает автоматическое выключение. | Замените предохранитель или переустановите автоматическое выключение (ремонт производится квалифицированным специалистом) |
| | (3) Неисправность с розеткой. | Проверьте розетку другими электрическими приборами. |
| Печь не нагревается. | (4) Дверь закрыта не до конца. | Закройте дверь до конца. |



Согласно Директиве ЕС об утилизации электрического и электронного оборудования такие отходы необходимо собирать и утилизировать отдельно. Если в будущем вам потребуется утилизировать данный продукт, просим Вас не выбрасывать его вместе с твердыми бытовыми отходами. Отнесите его в пункт сбора отработанного электронного оборудования, при наличии такового.

РЕКОМЕНДАЦИИ ПО ХРАНЕНИЮ

До начала эксплуатации, а также при длительных перерывах в использовании микроволновую печь следует хранить в оригинальной упаковке в сухом, защищенном от пыли и низких температур месте, соблюдая рекомендации ГОСТ 15150-69.

ИНФОРМАЦИЯ ОТ ПРОИЗВОДИТЕЛЯ

| | |
|---|--|
| Изготовитель | KÖRTING® |
| Тип продукции | Микроволновая печь |
| Тип изделия | КМО |
| Модель | КМО 720 X |
| Производитель (Фабрика) | GUANGDONG MIDEA KITCHEN APPLIANCES MANUFACTURING CO., LTD. Китай, No.6, Yong An Road, Beijiao, Shunde, Foshan, Guangdong. |
| Поставщик на территории РФ, уполномоченный на принятие претензий | ООО «Кёртинг РУС», 125252, г. Москва, ул. Гризодубовой, д. 4, к. 3, этаж 1, пом. 1, комн. 2, тел. +7(495)150-64-14 info@korting.ru www.korting.ru |
| Импортер | ООО «Кёртинг РУС», 125252, г. Москва, ул. Гризодубовой, д. 4, к. 3, этаж 1, пом. 1, комн. 2. |
| Гарантийный срок | 2 года |
| Срок службы | 10 лет |
| Серийный номер: Серийный номер указан на табличке, расположенной на корпусе прибора. | Серийный номер состоит из: Год/Неделя/Номер Где: Год – год производства изделия. Неделя – номер недели года. Номер – порядковый номер изделия в партии. |
| UM KMO 720 X ver.4 dd 26/01/2021 | |

Сервисная поддержка

Список авторизованных сервисных центров, осуществляющих гарантийный ремонт, указан на официальном сайте в разделе «Поддержка»: <https://korting.ru/support/>

По вопросам обслуживания, ремонта техники и качества работы авторизованных региональных сервисных центров обращайтесь на круглосуточную горячую линию сервисной поддержки по телефону: 8(800)550-78-62

Гарантийный срок на продукцию Korting составляет 2 года кроме специальной серии «1889» с гарантийным сроком 3 года.

Гарантийное обслуживание является бесплатным (включая стоимость работ материалов и, при необходимости и с учетом действующего законодательства, доставки) на дому у потребителя или в мастерской на усмотрение сервисного центра, и распространяется только на изделия, использующиеся в личных, семейных, бытовых целях, не связанных с предпринимательской деятельностью.

Обслуживание действительно на территории РФ и распространяется на производственный или конструкционный дефект изделия.

Гарантийное обслуживание не распространяется на:

1. Комплектующие изделия (которые могут быть сняты с основного изделия без применения каких-либо инструментов, а именно: полки, ящики, корзины, насадки, решетки, трубки, шланги и другие подобные комплектующие);
2. Недостатки изделий, вызванные несоблюдением прилагаемой инструкции по эксплуатации, транспортными повреждениями, неправильной установкой, перепадами напряжения питания, небрежным обращением или плохим уходом, неправильным использованием (включая перегрузку);
3. Недостатки, вызванные независящими от продавца причинами, такими как: явления природы и стихийные бедствия, пожар, действия домашних или диких животных, а также насекомых, грызунов, попадание внутрь изделия посторонних предметов (в том числе жидкостей) и другими подобными причинами;
4. Недостатки, возникшие в результате внесения конструктивных изменений или ремонта изделия потребителем или неавторизованным сервисным центром;
5. Расходные материалы: лампы освещения, фильтры, элементы питания и прочие элементы по уходу за изделием, которые описаны в инструкции по эксплуатации;
6. Внешние и внутренние загрязнения, потертости, царапины, возникшие в процессе эксплуатации, установки, регулировки, чистке изделия, замене расходных материалов (ламп освещения, фильтров, элементов питания и др.) и прочему уходу за изделием, который описан в инструкции по эксплуатации.

Любые претензии по качеству товара изделия рассматриваются только после предварительной проверки качества изделия представителем авторизованного сервисного центра.

Компания Korting оставляет за собой право по своему усмотрению расширить свои обязательства перед потребителем по сравнению с требованиями закона и указанными в настоящем документе обязательствами.

Перед установкой и использованием изделия обязательно внимательно прочтите инструкцию по эксплуатации.

Для установки (подключения) техники мы рекомендуем обращаться в авторизованные сервисные центры. Вы можете воспользоваться услугами любых других квалифицированных специалистов или выполнить это самостоятельно, воспользовавшись рекомендациями инструкции по эксплуатации, однако изготовитель (продавец) не несет ответственности за возникшие дефекты в следствие неправильной установки.

Специалисты, осуществляющие подключение (установку), делают отметку в соответствующем разделе гарантийного талона.

| СВЕДЕНИЯ ОБ УСТАНОВКЕ ПРИБОРА (заполняется только для приборов, подлежащих установке) | |
|---|-----------------------------------|
| Дата установки: | Мастер: |
| Организация установщик: | Работу принял. Подпись заказчика: |
| | |

Фирма производитель оставляет за собой право без предварительного предупреждения вносить изменения в конструкцию, дизайн, комплектацию или технологию изготовления без смены основных характеристик изделия.

| körting ТАЛОН НА ГАРАНТИЙНОЕ ОБСЛУЖИВАНИЕ (изымается мастером) |
|---|
| Модель: _____ |
| Серийный номер: _____ |
| Дата приобретения: _____ |
| Вид дефекта: _____ |
| _____ |
| Проведенные работы: _____ |
| _____ |
| Ф.И.О. потребителя: _____ |
| _____ |
| Адрес: _____ |
| _____ |
| Телефон: _____ |
| Дата ремонта: _____ |
| Мастер: _____ |
| _____ |
| Место штампа |

(вырезать по пунктиру)

| körting ТАЛОН НА ГАРАНТИЙНОЕ ОБСЛУЖИВАНИЕ (изымается мастером) |
|---|
| Модель: _____ |
| Серийный номер: _____ |
| Дата приобретения: _____ |
| Вид дефекта: _____ |
| _____ |
| Проведенные работы: _____ |
| _____ |
| Ф.И.О. потребителя: _____ |
| _____ |
| Адрес: _____ |
| _____ |
| Телефон: _____ |
| Дата ремонта: _____ |
| Мастер: _____ |
| _____ |
| Место штампа |

körting

RUS

По всем вопросам сервисного и гарантийного обслуживания техники Körting обращайтесь в авторизованный сервисный центр Вашего города. Подробную информацию и адрес сервисных центров Вы можете найти на официальном сайте korting.ru

Сервисная поддержка Körting:

Тел.: 8(800)550-78-62 (круглосуточно)
Email: service@korting.ru

Информационная линия Körting:

Тел.: +7(495)150-64-14 (Москва и МО)
Тел.: 8(800)500-68-92 (Регионы России)
Email: info@korting.ru



PN:16170000A79516