

## HL64.1

**Кровельная воронка DN75/110 горизонтальный выпуск с зажимным элементом и подогревом (10-30Вт/230В).**

Воронка для плоских кровель DN75/110 горизонтальный выпуск с электроподогревом от сети напряжением 230В, мощностью 10-30Вт, с обжимным фланцем и зажимным из нержавеющей стали для прикрепления уплотнительных пленок, с листвоуловителем d 180 мм. Строительная защита во время монтажа в комплекте.

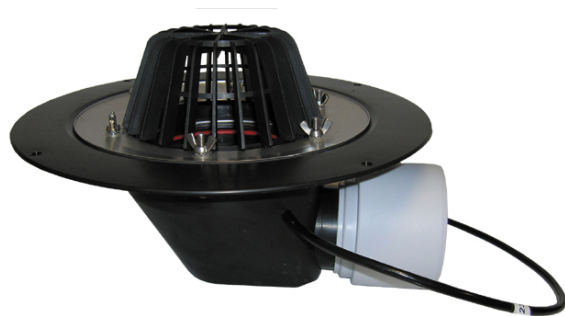

### тех.изображение

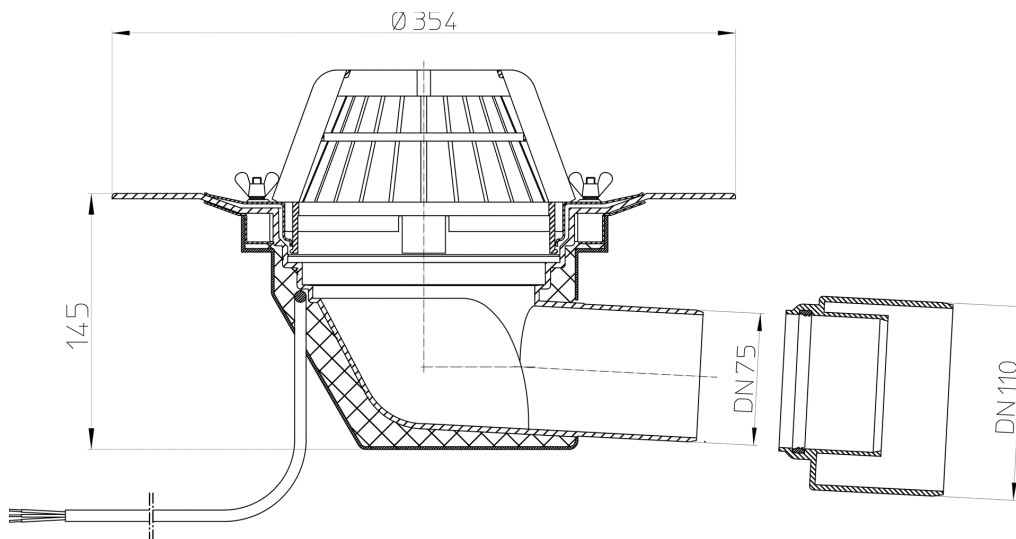







### ТЕХНИЧЕСКИЕ ДАННЫЕ

|                           |                               |                       |                      |
|---------------------------|-------------------------------|-----------------------|----------------------|
| <b>Материал</b>           | PP                            | <b>Высота монтажа</b> | 147mm                |
| <b>Размер</b>             | DN75/110                      | <b>Насадка</b>        |                      |
| <b>Производительность</b> | DN75=10,0л/с;<br>DN110=6,0л/с | <b>Решётка</b>        | Laubfangkorb d 145mm |











|                        |               |                                     |
|------------------------|---------------|-------------------------------------|
| <b>Вес</b>             | 1,78          | <b>Максимальная нагрузка класса</b> |
| <b>EAN (штрих-код)</b> | 9003076806416 | <b>Приёмное отверстие</b>           |
|                        |               | <b>Нормы</b>                        |

## ГЛАВНЫЕ ДАННЫЕ

### Запасные детали

- 
**HL0317.4E**  
 Уменьшение DN110xDN75
- 
**HL062.1E**  
 Листвоуловитель
- 
**HL062.3E**  
 Фланец из высококачественной стали
- 
**HL062.4E**  
 Барашковая гайка (6 шт.)
- 
**HL062N.4E**  
 шестигранные гайки - 6 шт.
- 
**HL170**  
 Решетка-листвоуловитель d 150мм

### Вспомогательные материалы

- 
**HL160**  
 Дренажное кольцо d 150мм
- 
**HL175**  
 Листвоуловитель из высококачественной стали
- 
**HL635N**  
 Дренажный и инспекционный колодец для "зелёных" и эксплуатируемых кровель и кровель с пригрузом из гравия, с пластиковым подрамником и пластиковой решёткой
- 
**HL0635N.2**  
 Решётка из оцинкованной стали для дренажного и инспекционного колодца HL635N(.0)
- 
**HL0635N.3**  
 Глухая пластмассовая крышка для дренажного и инспекционного колодца HL635N(.0)
- 
**HL636N**  
 Удлинитель для дренажного и инспекционного колодца HL635N(.0)
- 
**HL66**  
 Насадка d 145мм гладкая/подрамники из высококачественной стали 150x150мм (V4A)/138x138мм (V4A) присоединенная болтами
- 
**HL01058D**  
 Уплотнительная прокладка, защищающая от обратного потока воды, для фланца из нержавеющей стали 220x155мм
- 
**HL062B.3E**  
 Опорное кольцо
- 
**HL160**  
 Дренажное кольцо d 150мм

**HL66.1**

Насадка d 145мм гладкая/подрамники из высококачественной стали 150x150мм (V4A)/138x138мм (V4A) присоединенная болтами и неподвергающейся скольжению

**HL01058D**

Уплотнительная прокладка, защищающая от обратного потока воды, для фланца из нержавеющей стали 220x155мм

**HL062B.3E**

Опорное кольцо

**HL160**

Дренажное кольцо d 150мм

**HL66.9**

Насадка d 145мм с бороздками/147x147мм/138x138мм

**HL062B.3E**

Опорное кольцо

**HL160**

Дренажное кольцо d 150мм

**HL67**

Насадка круглая d 145мм гладкая/подрамники из высококачественной стали d 155мм (V4A)/d 145мм

**HL01058D**

Уплотнительная прокладка, защищающая от обратного потока воды, для фланца из нержавеющей стали 220x155мм

**HL062B.3E**

Опорное кольцо

**HL160**

Дренажное кольцо d 150мм

**Альтернативные детали****HL64.1B**

Кровельная воронка DN75/110 горизонтальный с зажимным элементом и подогревом (10-30Вт/230В).  
Проходная - 148x148мм/137x137мм.

**HL64.1H**

Кровельная воронка DN75/110 горизонтальный с битумным полотном и подогревом (10-30Вт/230В).

**Надставные элементы****HL350**

Насадная деталь 130мм/d 145мм

**HL350.1**

Насадная деталь 180мм/d 145мм с обжимным фланцем и набором уплотнительных прокладок HL84

**HL350.1H**

Насадная деталь 180мм/d 145мм с битумным полотном

**HL65**

Надставная деталь 300мм/d 125мм с зажимным элементом.

**HL65H**

Надставная деталь 300мм/d 125мм с битумным полотном.

**HL65P**

Насадной элемент 345мм/d 125 мм с ПВХ-консолью.

## Гидроизоляционные наборы



### HL84.CU

Уплотнительный комплект с медным листом d 500мм



### HL84.E

Уплотнительный комплект со сцинкованным стальным листом d 500мм.



### HL84.H

Уплотнительный комплект с битумным полотном d 500мм.

## ДАННЫЕ ОБ УПАКОВКЕ

### Картон

|                       |                            |
|-----------------------|----------------------------|
| Единица количества    | 1 [штк.]                   |
| Вес                   | 2,085 [kg]                 |
| EAN/Упаковка          | 9003076806416              |
| Высота/ширина/Глубина | 185/385/385 [mm]           |
| Объём                 | 0,006402 [m <sup>3</sup> ] |

### Паллета разового употребления

|                       |                         |
|-----------------------|-------------------------|
| Единица количества    | 60 [штк.]               |
| Вес                   | 135 [kg]                |
| EAN/Упаковка          |                         |
| Высота/ширина/Глубина | 2200/800/1200 [mm]      |
| Объём                 | 2,112 [m <sup>3</sup> ] |

## DOWNLOADS

|                 |                                |                |
|-----------------|--------------------------------|----------------|
| Печатать        | <a href="#">HL64x1_pr.tif</a>  | max.           |
| WEB (Веб)       | <a href="#">HL64x1_B.jpg</a>   | 640x480/300dpi |
| Foto Parts List | <a href="#">HL64x1_gr.jpg</a>  | 150x150/72dpi  |
| тех.изображение | <a href="#">HL64_1_a.pdf</a>   | pdf            |
| CAD             | <a href="#">HL64_1_2_a.dxf</a> | dxf            |
| Пример монтажа  | <a href="#">HL64_1_PZ.pdf</a>  | pdf            |