

PROFI COOK®

Bedienungsanleitung

Instruction Manual • Gebruiksaanwijzing • Mode d'emploi • Manual de instrucciones
Istruzioni per l'uso • Instrukcja obsługi/Gwarancja • Használati utasítás
Руководство по эксплуатации • دليل التعليمات



Eiswürfelbereiter PC-EWB 1253

Ice Cube Maker • IJsmaker • Machine à glaçons
Fabricador de cubitos de hielo • Produttore di ghiaccio a cubetti • Kostkarka do lodu
Jégkocka készítő • Льдогенератор кубикового льда • لإنشاء مكعبات الثلج

CE

Bedienungsanleitung.....	Seite	4	DEUTSCH
Instruction Manual.....	Page	8	ENGLISH
Gebruiksaanwijzing.....	Pagina	12	NETERLANDS
Mode d'emploi.....	Page	16	FRANÇAIS
Manual de instrucciones	Página	20	ESPAÑOL
Istruzioni per l'uso.....	Pagina	24	ITALIANO
Instrukcja obsługi.....	Strona	28	JĘZYK POLSKI
Használati utasítás	Oldal	33	MAGYARUL
Руководство по эксплуатации	стр.	37	РУССКИЙ
45 صفحة	دليل التعليمات		العربية

Übersicht der Bedienelemente

Overview of the Components • Overzicht van de bedieningselementen
Liste des différents éléments de commande • Indicación de los elementos de manejo
Elementi di comando • Przegląd elementów obsługi • A kezelőelemek áttekintése
Обзор деталей прибора • نظرة عامة على المكونات

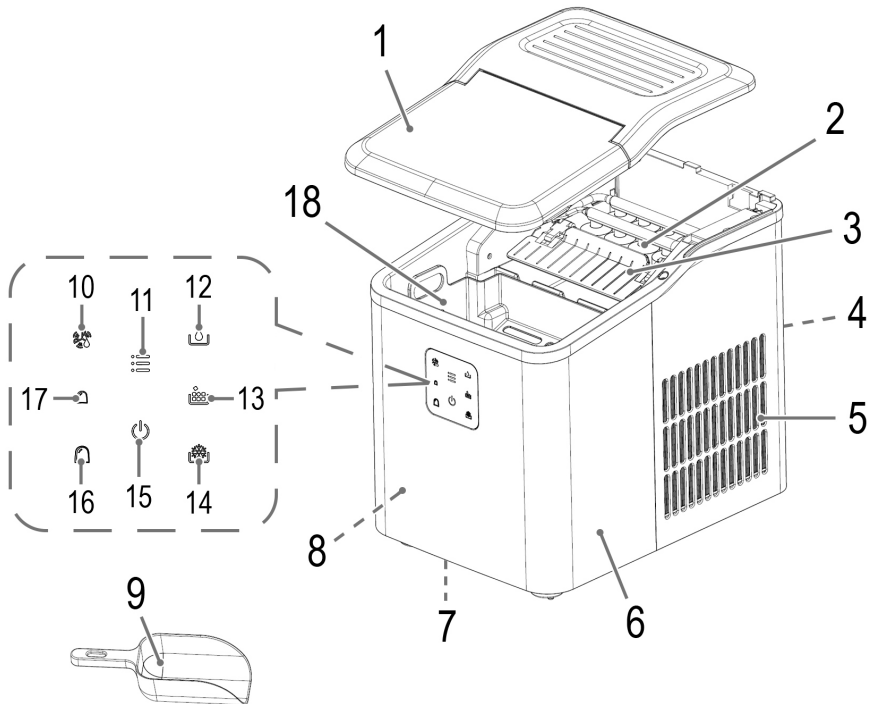

WICHTIG:

Lesen Sie unbedingt zuerst die separat beiliegenden Sicherheitshinweise.

Bedienungsanleitung

Vielen Dank, dass Sie sich für unser Produkt entschieden haben. Wir wünschen Ihnen viel Freude mit dem Gerät.

Lesen Sie vor Inbetriebnahme dieses Gerätes die Bedienungsanleitung und die separat beiliegenden Sicherheitshinweise sehr sorgfältig durch. Bewahren Sie diese Unterlagen inkl. Garantieschein, Kassenbon und nach Möglichkeit den Karton mit Innenverpackung gut auf. Falls Sie das Gerät an Dritte weitergeben, geben Sie auch immer alle dazugehörigen Unterlagen mit.

Symbole in dieser Bedienungsanleitung

Wichtige Hinweise für Ihre Sicherheit sind besonders gekennzeichnet. Beachten Sie diese Hinweise unbedingt, um Unfälle und Schäden am Gerät zu vermeiden:

⚠️ WARNUNG:

Warnt vor Gefahren für Ihre Gesundheit und zeigt mögliche Verletzungsrisiken auf.

⚠️ ACHTUNG:

Weist auf mögliche Gefährdungen für das Gerät oder andere Gegenstände hin.

Inhalt

Übersicht der Bedienelemente.....	3
Auspacken des Gerätes.....	4
Lieferumfang	4
Übersicht der Bedienelemente.....	4
Warnhinweise für die Benutzung des Gerätes.....	5
Bei Beschädigung des Kältemittelkreislaufes.....	5
Anwendungshinweise.....	5
Standort.....	5
Elektrischer Anschluss.....	5
Standby (Bereitschaftszustand).....	5
Eiswürfelgröße	5
Eco Save (Energiesparmodus).....	5
Bedienung.....	5
Eiswürfel herstellen	5
Eiswürfelproduktion unterbrechen	5
Kontrollleuchte  (Eiswürfelbehälter voll)	6
Kontrollleuchte  (Wassermangel).....	6
Reinigung und Wartung.....	6
Selbstreinigung	6
Eiswürfelbehälter.....	6
Gehäuse und Innenraum.....	6
Restwasser ablassen.....	6

Aufbewahrung.....	7
Störungsbehebung.....	7
Technische Daten	7
Entsorgung.....	7
Bedeutung des Symbols „Mülltonne“.....	7

Auspacken des Gerätes**⚠️ ACHTUNG:**





Achten Sie beim Auspacken und Entfernen der Verpackung darauf, dass das Gerät nicht um mehr als 45 ° gekippt wird, da sonst der Kühlkompressor beschädigt werden kann.



1. Nehmen Sie das Gerät aus seiner Verpackung.
2. Entfernen Sie sämtliches Verpackungsmaterial, wie Folien, Füllmaterial, Kabelbinder und Kartonverpackung. Entfernen Sie ggf. Klebeband im Wassertank, das zum Fixieren beweglicher Teile angebracht sein könnte.
3. Prüfen Sie den Lieferumfang auf Vollständigkeit.
4. Sollte der Verpackungsinhalt unvollständig oder Beschädigungen feststellbar sein, nehmen Sie das Gerät nicht in Betrieb. Bringen Sie es umgehend zum Händler zurück.
5. Am Gerät können sich noch Staub oder Produktionsreste befinden. Wir empfehlen Ihnen, das Gerät wie unter „Reinigung und Wartung“ beschrieben zu säubern.

Lieferumfang

- 1× Eiswürfelbereiter
- 1× Eisschaufel
- 2× Ersatzverschluss für Ablassöffnung

Übersicht der Bedienelemente

- 1 Deckel
- 2 Gefrierereinheit
- 3 Eiswürfel-Schieber
- 4 Lufteinlass
- 5 Luftauslass
- 6 Gehäuse
- 7 Restwasser-Ablassöffnung
- 8 Wassertank (im Inneren des Gerätes)
- 9 Eisschaufel
- 10 Kontrollleuchte  (Reinigungsprogramm)
- 11 Taste  (Eiswürfelgröße / Selbstreinigung wählen)
- 12 Kontrollleuchte  (Wassermangel)
- 13 Kontrollleuchte  (Eiswürfelbehälter voll)
- 14 Kontrollleuchte  (Gerät eingeschaltet)

- 15 Taste  (ein-/ausschalten)
- 16 Kontrollleuchte  (große Eiswürfel)
- 17 Kontrollleuchte  (kleine Eiswürfel)
- 18 Eiswürfelbehälter

Warnhinweise für die Benutzung des Gerätes

WARNUNG:

Das Gerät enthält im Kältemittelkreislauf das Kältemittel Isobutan (R600a), ein Naturgas mit hoher Umweltverträglichkeit, welches brennbar ist. Achten Sie beim Transport und Aufstellen des Gerätes darauf, dass das Gerät nicht herunter fällt. Der Kältemittelkreislauf darf nicht beschädigt werden.

ACHTUNG:

Halten Sie unbedingt die Wartezeit von 2 Stunden, bei Erstinbetriebnahme oder nach Transport ein, damit sich das Kältemittel absenken kann. Andernfalls würde der Kühlkompressor beschädigt werden.

Bei Beschädigung des Kältemittelkreislaufes

- Offenes Feuer und Zündquellen unbedingt vermeiden.
- Den Netzstecker des Gerätes ziehen.
- Den Raum, in dem das Gerät steht, durchlüften.

Anwendungshinweise

Standort

- Stellen Sie das Gerät auf eine stabile, waagerechte, wasserresistente und ebene Fläche. Halten Sie einen Abstand von mindestens 15 cm zu Wänden oder Gegenständen.
- Stellen Sie das Gerät nicht auf oder in unmittelbarer Nähe von Wärmequellen wie z. B. Öfen, Heizkörpern etc.

Elektrischer Anschluss



1. Bevor Sie den Netzstecker in die Steckdose stecken, prüfen Sie, ob die Netzspannung, die Sie benutzen wollen, mit der des Gerätes übereinstimmt. Die Angaben dazu finden Sie auf dem Typenschild.
2. Schließen Sie das Gerät nur an eine vorschriftsmäßig installierte Schutzkontaktsteckdose an.

Standby (Bereitschaftszustand)

Wenn keine Kontrollleuchte leuchtet, befindet sich das Gerät im Standby-Betrieb.

Eiswürfelgröße

Sie haben die Möglichkeit zwischen 2 Größen zu wählen:

- klein () – kleines Symbol
- groß () – großes Symbol



Eco Save (Energiesparmodus)

Das Gerät schaltet sich in den Standby-Betrieb, wenn der Eiswürfelbehälter voll ist. Sie profitieren von der erhöhten Sicherheit und einem geringeren Stromverbrauch.

Bedienung

Bei Erstinbetriebnahme oder wenn Sie das Gerät längere Zeit nicht benutzt haben, reinigen Sie das Gerät wie im Kapitel „Reinigung und Wartung“ beschrieben.

Eiswürfel herstellen

1. Stellen Sie sicher, dass der Verschluss des Wassertanks an der Unterseite des Gerätes fest verschlossen ist.
2. Öffnen Sie den Deckel und nehmen Sie den Eiswürfelbehälter heraus.
3. Füllen Sie den Behälter mit Wasser höchstens bis zur MAX-Markierung. Verwenden Sie ausschließlich Trinkwasser zum Herstellen von Eiswürfeln.
 - Die besten Ergebnisse erzielen Sie bei einer Wassertemperatur zwischen 7 °C und 20 °C sowie bei einer Umgebungstemperatur zwischen 16 °C und 25 °C.
 - Möchten Sie klar aussehende Eiswürfel, verwenden Sie zuvor abgekochtes und abgekühltes Trinkwasser.
4. Setzen Sie nun den Eiswürfelbehälter wieder ein und schließen Sie den Deckel.
5. Drücken Sie die Taste , um die Eiswürfelproduktion zu starten.
6. Wählen Sie mit der Taste  die gewünschte Eiswürfelgröße. Die entsprechende Kontrollleuchte leuchtet.
 - Die Eiswürfel des ersten Produktionszyklus sollten aus hygienischen Gründen nicht verwendet werden.
 - In Abhängigkeit von der Wasser-/und Umgebungstemperatur fallen die ersten Eiswürfel kleiner aus. Erst bei den folgenden Zyklen erreichen die Eiswürfel eine größere Größe.
 - Aufgrund des schnellen Gefriervorgangs können die Eiswürfel „milchig“ aussehen. Dabei handelt es sich um aufgefangene Luft im Wasser. Dies beeinflusst nicht die Qualität der Eiswürfel.
7. Halten Sie den Deckel während der Eiswürfelproduktion geschlossen. Ein Zyklus der Eiswürfelherstellung dauert zwischen 9 und 10 Minuten.

Eiswürfelproduktion unterbrechen

Drücken Sie die Taste , um die Eiswürfelproduktion zu stoppen.

- Bei manueller Unterbrechung des Betriebs wird nicht benötigtes Wasser in den Wassertank zurück transportiert. Erst danach stoppt das Gerät. Halbfertige Eiswürfel bleiben an den Kühlstangen hängen. Sobald sie etwas angetaut sind, lösen sie sich und fallen in den Eiswürfelbehälter.

Kontrollleuchte  (Eiswürfelbehälter voll)



Sobald der Eiswürfelbehälter voll ist, wird die Produktion durch den Sensor gestoppt.

Die Kontrollleuchte  blinkt. Das Gerät schaltet in den Standby-Betrieb.

- Entnehmen Sie die Eiswürfel. Verwenden Sie ggf. die beigelegte Eisschaufel. Beim Entnehmen des Eiswürfelbehälters tropft etwas Wasser durch die Löcher am Boden.
- Nachdem die Kontrollleuchte  erlischt, startet nach einiger Zeit die Eiswürfelproduktion wieder automatisch.

Kontrollleuchte  (Wassermangel)

Die Kontrollleuchte zeigt an, wenn sich zu wenig Wasser im Wassertank befindet. Die Eiswürfelproduktion wird automatisch unterbrochen.

1. Drücken Sie die Taste , um das Gerät auszuschalten.
2. Öffnen Sie den Deckel.
3. Entleeren Sie den Eiswürfelbehälter.
4. Füllen Sie Trinkwasser, wie unter „Eiswürfel herstellen“ beschrieben, nach. Da sich noch Restwasser im Gerät befinden kann, beachten Sie die MAX-Markierung im Wassertank.
5. Setzen Sie nun den Eiswürfelbehälter wieder ein und schließen Sie den Deckel.
6. Drücken Sie die Taste , um die Eiswürfelproduktion wieder aufzunehmen. Die Kontrollleuchte  erlischt.

Reinigung und Wartung







WARNUNG:

- Schalten Sie das Gerät vor der Reinigung aus und ziehen Sie den Netzstecker.
- Das Gerät auf keinen Fall zum Reinigen in Wasser tauchen. Es könnte zu einem elektrischen Schlag oder Brand führen.

ACHTUNG:

- Benutzen Sie keine Drahtbürste oder andere scheuernde Gegenstände.
- Benutzen Sie keine scharfen oder scheuernden Reinigungsmittel.
- Verwenden Sie keine Chemikalien, Säuren, Benzin oder Öl.
- Wechseln Sie das Wasser im Wasserbehälter, aus hygienischen Gründen, alle 24 Stunden aus.
- Entnehmen Sie nach dem Gebrauch den Eiswürfelbehälter. Wenn der Wassertank offen bleibt, können sich keine Pilzkulturen oder Bakterien bilden.

Selbstreinigung

1. Befüllen Sie den Wassertank bis zur MAX-Markierung mit Wasser.
2. Drücken Sie die Taste . Wählen Sie mit der Taste  das Reinigungsprogramm  aus. Die Kontrollleuchten  und  leuchten.
3. Nachdem das Programm beendet ist, schaltet das Gerät wieder in den Standby-Betrieb und alle Kontrollleuchten erlöschen.

Eiswürfelbehälter

Entnehmen Sie den Eiswürfelbehälter. Reinigen Sie diesen im warmen Spülwasser unter Zusatz von etwas Handspülmittel. Spülen Sie mit klarem Wasser nach.

Gehäuse und Innenraum

- Reinigen Sie das Gehäuse und das Innere des Gerätes mit einem feuchten Tuch.
- Verwenden Sie eine verdünnte Lösung aus Essig und Wasser.

Restwasser ablassen

Wird das Gerät für eine längere Zeit nicht gebraucht, lassen Sie das Restwasser ab. Stellen Sie das Gerät an eine Tischkante. Halten Sie eine Schüssel unter die Restwasser-Ablassöffnung.



- Ziehen Sie den Verschluss am Boden heraus.
- Nachdem das Restwasser abgeflossen ist, setzen Sie den Verschluss wieder in die Öffnung.

Aufbewahrung

- Wir empfehlen, das Gerät in der Original-Verpackung aufzubewahren, wenn Sie es über einen längeren Zeitraum nicht benutzen möchten.

- Lagern Sie das Gerät immer außerhalb der Reichweite von Kindern an einem gut belüfteten und trockenen Ort.

Störungsbehebung

Problem	Mögliche Ursache	Lösung
Das Gerät ist ohne Funktion.	Das Gerät hat keine Stromversorgung.	Überprüfen Sie die Steckdose mit einem anderen Gerät. Setzen Sie den Netzstecker richtig ein. Kontrollieren Sie die Haussicherung.
	Das Gerät ist defekt.	Wenden Sie sich an unseren Service oder an einen Fachmann.
Der Kompressor macht abnormale Geräusche.	Die Spannung ist zu gering.	Schalten Sie das Gerät aus und prüfen Sie die Netzspannung.
Kontrollleuchte  blinkt.	Wassermangel.	Füllen Sie Wasser nach wie im Kapitel „Bedienung“ ⇨ „Eiswürfel herstellen“ beschrieben.
Kontrollleuchte  blinkt.	Der Eiswürfelbehälter ist voll.	Entleeren Sie den Eiswürfelbehälter.
Die Eiswürfel sind zu klein.	Die Umgebungstemperatur ist zu hoch.	Stellen Sie das Gerät an einen kühleren Ort. Sorgen Sie für eine ausreichende Luftzirkulation um das Gerät.
	Die Wassertemperatur ist zu hoch.	Stoppen Sie die Eiswürfelproduktion. Lassen Sie etwas Wasser ab und füllen Sie kaltes Wasser (max. 20 °C) nach.
	Eiswürfelgröße falsch ausgewählt.	Wählen Sie mit der Taste  die Eiswürfelgröße  (großes Symbol) aus. Bei den ersten Zyklen sind kleinere Eiswürfel normal.
Die Eiswürfel sind zu groß und kleben zusammen.	Die Wassertemperatur oder die Umgebungstemperatur ist zu niedrig.	Stoppen Sie die Eiswürfelproduktion. Lassen Sie etwas Wasser ab und füllen Sie lauwarmes Wasser (max. 35 °C) nach.
Das Gerät ist in Betrieb, produziert aber keine Eiswürfel.	Verstopfung der Kältemittel-leitung.	Wenden Sie sich an unseren Service oder an einen Fachmann.
	Kältemittelleck.	

Technische Daten

Modell:.....PC-EWB 1253
 Spannungsversorgung:.....220–240 V~, 50 Hz
 Leistungsaufnahme:.....1,0 A, 120 W
 Eiswürfelkapazität:8–12 kg / 24 Std.
 Wasserbehälterkapazität:ca. 1,5 Liter
 Kältemittel:.....R600a / 20 g
 Isolationsbläsgas:C₅H₁₀ (Cyclopentan)
 Schutzklasse:.....I
 Klimaklasse:SN/N
 Nettogewicht:ca. 8,0 kg
 Technische und gestalterische Änderungen im Zuge stetiger Produktentwicklungen vorbehalten.

Dieses Gerät wurde nach allen zutreffenden, aktuellen CE-Richtlinien geprüft und nach den neuesten sicherheits-technischen Vorschriften gebaut.

Entsorgung

Bedeutung des Symbols „Mülltonne“



Schonen Sie unsere Umwelt, Elektrogeräte gehören nicht in den Hausmüll.

Nutzen Sie die für die Entsorgung von Elektrogeräten vorgesehenen Sammelstellen und geben dort Ihre Elektrogeräte ab, die Sie nicht mehr benutzen werden.

Sie helfen damit die potenziellen Auswirkungen, durch falsche Entsorgung, auf die Umwelt und die menschliche Gesundheit zu vermeiden.

Sie leisten damit Ihren Beitrag zur Wiederverwertung, zum Recycling und zu anderen Formen der Verwertung von Elektro- und Elektronik-Altgeräten.

Informationen, wo die Geräte zu entsorgen sind, erhalten Sie über Ihre Kommunen oder die Gemeindeverwaltungen. Ihr Händler und Vertragspartner ist ebenfalls zur kostenfreien Rücknahme des Altgerätes verpflichtet.

IMPORTANT:

Be sure to read the separately enclosed safety instructions first.

Instruction Manual

Thank you for choosing our product. We hope you will enjoy using the appliance.

Read the instruction manual and the separately enclosed safety instructions very carefully before using this appliance. Keep these documents, including the warranty certificate, receipt and, if possible, the box with the inner packaging in a safe place. If you pass the appliance on to a third party, always include all the relevant documents.

Symbols in this Instruction Manual

Important information for your safety is specially marked. It is essential to comply with these instructions in order to avoid accidents and prevent damage to the appliance:



WARNING:

This warns you of dangers to your health and indicates possible injury risks.

CAUTION:

This refers to possible hazards to the appliance or other objects.

Content

Overview of the Components.....	3
Unpacking the Appliance.....	8
Scope of Delivery.....	8
Overview of the Components.....	8
Warnings for the Use of the Appliance	9
If the Refrigerant Circuit is Damaged.....	9
Notes for Use.....	9
Location.....	9
Electrical Connection	9
Standby (Standby Mode).....	9
Ice Cube Size.....	9
Eco Save (Power Saving Mode).....	9
Operation	9
Making Ice Cubes	9
Stop Ice Cube Production.....	9
Control Lamp  (Ice Cube Container Full)	9
Control Lamp  (Water Refill).....	9
Cleaning and Maintenance	10
Self-Cleaning.....	10
Ice Cube Container.....	10
Housing and Interior.....	10
Drain Residual Water.....	10
Storage.....	10
Troubleshooting.....	10

Technical Data.....	11
Disposal	11
Meaning of the "Dustbin" Symbol	11

Unpacking the Appliance

CAUTION:









When unpacking the appliance and removing packaging material, make sure not to tilt the appliance by more than 45°, otherwise the cooling compressor could get damaged.

1. Remove the appliance from its packaging.
2. Remove all packaging material, such as foils, filling material, cable ties and cardboard packaging. If necessary, remove any adhesive tape in the water tank that may have been applied to fix moving parts.
3. Check the scope of delivery for completeness.
4. If the contents of the packaging are incomplete or if damage can be detected, do not operate the appliance. Return it to the dealer immediately.
5. There may still be dust or production residues on the appliance. We recommend that you clean the appliance as described under "Cleaning and Maintenance".

Scope of Delivery

- 1× Ice cube maker
- 1× Ice shovel
- 2× Replacement closure for drainage opening

Overview of the Components

- 1 Cover
- 2 Freezing unit
- 3 Ice cube slider
- 4 Air inlet
- 5 Air outlet
- 6 Housing
- 7 Residual water - drainage opening
- 8 Water tank (inside the appliance)
- 9 Ice shovel
- 10 Control lamp  (cleaning programme)
- 11  button (select ice cube size / self-cleaning)
- 12 Control lamp  (water refill)
- 13 Control lamp  (ice cube container full)
- 14 Control lamp  (appliance switched on)
- 15  button (switch on/off)
- 16 Control lamp  (large ice cubes)
- 17 Control lamp  (small ice cubes)
- 18 Ice cube container

Warnings for the Use of the Appliance

WARNING:

The refrigerant circuit of the appliance uses the refrigerant isobutane (R600a), a flammable natural gas with high environmental sustainability. When transporting and installing the appliance, prevent the appliance from falling down. The refrigerant circuit must not get damaged.

CAUTION:

Please observe a waiting period of 2 hours before initial operation and after moving the appliance for the refrigerant to settle. Otherwise the compressor can be damaged.

If the Refrigerant Circuit is Damaged

- Open flames and ignition sources must be avoided.
- Disconnect the mains plug.
- Ventilate the room in which the appliance is installed.

Notes for Use

Location

- Place the appliance on a stable, horizontal, water-resistant and level surface. Maintain a gap of at least 15 cm to walls or objects.
- Do not place the appliance on or directly next to heat sources such as ovens, radiators, etc.

Electrical Connection

1. Before inserting the plug into the socket. Make sure that the mains voltage to be used matches that of the appliance. You can find this information on the nameplate.
2. Connect the appliance to a properly installed wall outlet.

Standby (Standby Mode)

If no control lamp is lit, the appliance is in standby mode.

Ice Cube Size

You may choose between 2 sizes:

- small (☐ – small icon)
- large (◻ – large icon)

Eco Save (Power Saving Mode)



Once the ice cube container is full the appliance switches into standby mode.

You benefit from better safety and lower energy consumption.

Operation

When using the appliance for the first time or if you have not used it for a long time, clean the appliance as described in the chapter "Cleaning and Maintenance".

Making Ice Cubes

1. Make sure that the water tank cap on the bottom of the appliance is tightly closed.
2. Open the lid and take out the ice cube container.
3. Fill the container with water to no more than the MAX mark. Only use drinking water to make ice cubes.
 - For best results, aim for a water temperature of between 7 °C and 20 °C as well as an ambient temperature of between 16 °C and 25 °C.
 - If you want clear ice cubes, use chilled drinking water which has firstly been boiled.
4. Now put the ice cube container back in and close the lid.
5. Press the  button to start ice cube production.
6. Select the desired ice cube size with the  button. The corresponding control lamp lights up.
 - For hygienic reasons do not use the ice cubes from the first cycle.
 - The first few ice cubes will be small depending on the water temperature and ambient temperature. The ice cubes will only grow larger in the following cycle.
 - Due to fast freezing the ice cubes can look "milky". This is the air trapped in the water and does not influence the quality of the ice cubes.
7. Keep the lid closed during ice cube production. An ice cube making cycle lasts between 9 and 10 minutes.

Stop Ice Cube Production

Press the  button to stop ice cube production.

- If operation is manually interrupted, water which is no longer needed is fed back to the water tank. Only then will the appliance stop. Half-finished ice cubes remain suspended on the cooling rods. As soon as it is sufficiently thawed, it will fall off and drop into the ice cube container.

Control Lamp (Ice Cube Container Full)

As soon as the ice cube container is full, the sensor stops production.



The control lamp  flashes. The appliance switches into standby mode.

- Remove the ice cubes with the supplied ice cube scoop. When removing the ice cube container, some water will drip through the holes onto the floor.
- The control lamp  turns off and a few moments later ice cube production starts again.

Control Lamp (Water Refill)

The control lamp displays when there is too little water in the water tank. Ice cube production is automatically interrupted.

1. Press the  button to switch off the appliance.
2. Open the lid.
3. Empty the ice cube container.

4. Refill with potable water as described in chapter "Make ice cubes". Since there may still be water in the appliance, check the MAX mark in the water tank.
5. Now put the ice cube container back in and close the lid.
6. Press the  button to resume ice cube production. The control lamp  turns off.

Cleaning and Maintenance







WARNING:

- Switch off the appliance before cleaning and disconnect the mains plug.
- Never immerse the appliance in water to clean it. Doing so may lead to electric shock or fire.

CAUTION:

- Do not use wire brushes or other abrasive implements.
 - Do not use harsh or abrasive cleaning agents.
 - Do not use chemicals, acids, petrol or oil products.
- For hygienic reasons exchange the water in the tank after 24 hours.
 - Remove the ice cube container after use. If the water tank remains open no mould or bacteria can form.

Self-Cleaning

1. Fill the water tank with water up to the MAX mark.
2. Press the  button. Select the cleaning programme  with the  button. The control lamps  and  light up.
3. After the programme is finished, the appliance switches back to standby mode and all control lamps go out.

Ice Cube Container

Remove the ice cube container. Clean it in warm rinse water with a little hand dishwashing liquid. Rinse with clean water.

Housing and Interior

- Clean housing and interior with a damp cloth.
- Use a diluted solution of vinegar and water.

Drain Residual Water



Drain the residual water if the appliance is not in use for a longer period of time. Rest the appliance on a table edge. Take a bowl and hold it under the drainage opening for the residual water.



- Pull out the cap at the bottom.
- After the remaining water has drained off, put the cap back into the opening.

Storage

- We recommend that you keep the appliance in the original packaging if you do not intend using it for long periods.
- Always keep the appliance out of the reach of children in a dry, well-ventilated place.

Troubleshooting

Problem	Possible Cause	Solution
No function.	No power supply.	Test the socket with another appliance. Plug in the mains plug correctly. Check the main circuit breaker.
	The appliance is faulty.	Contact our service centre or a specialist.
Compressor noisy.	Mains power supply too low.	Turn the appliance off and check the mains power supply.
Control lamp  flashes.	Water refill.	Add water as described in the chapter "Operation" ⇨ "Making Ice Cubes".
Control lamp  flashes.	The ice cube container is full.	Empty the ice cube container.

Problem	Possible Cause	Solution
The ice cubes are too small.	Surrounding temperature is too high.	Place the appliance in a cooler location. Make sure there is adequate air circulation around the appliance.
	The water temperature is too high.	Stop the ice production. Drain some water and refill cold water (max. 20 °C).
	Ice cube size has been wrongly selected.	Select the ice cube size  (large icon) with the  button.
	Smaller ice cubes are normal during the first production cycles.	
Ice cubes are too large and stick together.	Water temperature or ambient temperature too low.	Stop ice cube production. Drain off some water and refill with lukewarm water (max. 35 °C).
The appliance is in operation but does not produce ice cubes.	Blockage of the refrigerant line.	Contact our service centre or a specialist.
	Refrigerant leak.	

Technical Data

Model:.....PC-EWB 1253
 Voltage supply:.....220–240 V~, 50 Hz
 Power input:1.0 A, 120 W
 Ice cube production:.....8–12 kg/24 hours
 Water tank volume:.....approx. 1.5 litres
 Refrigerant:R600a/20 g
 Insulation blowing gas:.....C₅H₁₀ (cyclopentane)
 Protection class:.....I
 Climate class:.....SN/N
 Net weight:approx. 8.0 kg

The right to make technical and design modifications in the course of continuous product development remains reserved.

This appliance has been tested according to all applicable, current CE directives and built according to the latest safety regulations.

Disposal

Meaning of the “Dustbin” Symbol



Protect our environment: do not dispose of electrical equipment in the domestic waste.

Please return any electrical equipment that you will no longer use to the collection points provided for their disposal.

This helps avoid the potential effects of incorrect disposal on the environment and human health.

This will contribute to the recycling and other forms of re-utilisation of electrical and electronic equipment.

Information concerning where the equipment can be disposed of can be obtained from your local authority. Your dealer and contractual partner is also obliged to take back the old appliance free of charge.

BELANGRIJK:

Lees eerst de apart bijgevoegde veiligheidsinstructies.

Gebruiksaanwijzing

Dank u voor het kiezen van ons product. Wij hopen dat u het gebruik van het apparaat zult genieten.

Lees de gebruiksaanwijzing en de apart bijgevoegde veiligheidsinstructies zorgvuldig door voordat u dit apparaat in gebruik neemt. Bewaar deze documenten, inclusief het garantiebewijs, de kassabon en, indien mogelijk, de doos met de binnerverpakking op een veilige plaats. Als u het apparaat aan een derde doorgeeft, voeg dan altijd alle relevante documenten bij.

Symbolen in deze gebruiksaanwijzing

Belangrijke aanwijzingen voor uw veiligheid zijn speciaal gekenmerkt. Neem deze aanwijzingen strikt in acht om ongevallen en schade aan het apparaat te vermijden:

WAARSCHUWING:

Waarschuwt voor gevaren voor uw gezondheid en toont mogelijk letsel risico's.

LET OP:

Wijst op mogelijke gevaren voor het apparaat of andere voorwerpen.

Inhoud

Overzicht van de bedieningselementen.....	3
Het apparaat uitpakken	12
Omvang van de levering	12
Overzicht van de bedieningselementen.....	12
Waarschuwingen voor het gebruik van het apparaat... 13	
Als het koelcircuit is beschadigd	13
Opmerkingen voor het gebruik	13
Locatie	13
Elektrische aansluiting	13
Stand-by (Stand-by modus).....	13
Maat van de ijsblokjes.....	13
Eco besparen (Energie besparingsmodus).....	13
Bediening.....	13
Ijsblokjes maken.....	13
Het stoppen van feijsblokjesproductie	13
Controlelampje  (Ijsblokjesbak vol).....	14
Controlelampje  (Water bijvullen).....	14
Reiniging en onderhoud	14
Zelfreinigend.....	14
Ijsblokjesbak	14
Behuizing en binnenkant.....	14
Overtollig water afvoeren	14
Bewaren	14

Probleemoplossing	15
Technische gegevens.....	15
Verwijdering.....	15
Betekenis van het symbool "vuilnisemmer"	15

Het apparaat uitpakken

LET OP:







Zorg er bij het uitpakken van het apparaat en het verwijderen van het verpakkingsmateriaal voor dat het apparaat niet meer dan 45° wordt gekanteld, om te voorkomen dat de koelcompressor beschadigd raakt.

1. Neem het apparaat uit de verpakking.
2. Verwijder al het verpakkingsmateriaal, zoals folies, vulmateriaal, kabelbinders en kartonnen verpakkingen. Verwijder zo nodig de kleefband in de watertank die eventueel is aangebracht om bewegende delen vast te zetten.
3. Controleer de inhoud van de verpakking op volledigheid.
4. Als de inhoud van de verpakking onvolledig is of als er beschadigingen kunnen worden vastgesteld, mag u het apparaat niet in gebruik nemen. Breng het onmiddellijk terug naar de dealer.
5. Er kunnen zich nog stof- of productieresten op het apparaat bevinden. Wij adviseren u het apparaat te reinigen zoals beschreven onder "Reiniging en onderhoud".

Omvang van de levering

- 1× Ijsblokjesmaker
- 1× Ijschep
- 2× Vervangende afsluiting voor de afvoeropening

Overzicht van de bedieningselementen

- 1 Deksel
- 2 Invrieseenheid
- 3 Ijsblokjes schuif
- 4 Luchtinlaat
- 5 Luchttuitlaet
- 6 Behuizing
- 7 Overtollig water-afvoeropening
- 8 Watertank (binnenin het apparaat)
- 9 Ijschep
- 10 Controlelampje  (reinigingsprogramma)
- 11  toets (selecteer ijsblokjesgrootte / zelfreinigend)
- 12 Controlelampje  (water bijvullen)
- 13 Controlelampje  (ijsblokjesbak vol)
- 14 Controlelampje  (apparaat ingeschakeld)
- 15  toets (aan / uit)

- 16 Controlelampje  (grote ijsblokjes)
- 17 Controlelampje  (kleine ijsklontjes)
- 18 Ijsblokjesbak

Waarschuwingen voor het gebruik van het apparaat

WAARSCHUWING:

Het koelcircuit van het apparaat maakt gebruik van het koelmiddel isobutaan (R600a), een natuurlijk ontvlambaar gas met hoge milieuduurzaamheid. Tijdens het transporteren en installeren van het apparaat dient te worden voorkomen dat het apparaat valt. Het koelcircuit mag niet beschadigd raken.

LET OP:

Gelieve een wachttijd van 2 uur in acht te nemen vóór de eerste ingebruikneming en na het verplaatsen van het apparaat, zodat het koelmiddel kan bezinken. Anders kan de compressor beschadigd raken.

Als het koelcircuit is beschadigd

- Vermijd open vlammen en ontstekingsbronnen.
- Trek de stekker uit het stopcontact.
- Ventileer de kamer waarin het apparaat is geïnstalleerd.

Opmerkingen voor het gebruik

Locatie

- Plaats het apparaat op een stabiele, horizontale, waterbestendige en vlakke ondergrond. Handhaaf een vrije ruimte van ten minste 15 cm tot muren of objecten.
- Plaats het apparaat niet op of direct naast warmtebronnen zoals ovens, radiatoren enz.

Elektrische aansluiting

1. Controleer, voordat u de stekker in de contactdoos steekt, of de netspanning die u gebruikt, overeenkomt met die van het apparaat. Daartoe verwijzen wij naar het typeplaatje.
2. Sluit het apparaat aan op een goed geïnstalleerde muurstopcontact.

Stand-by (Stand-by modus)

Als er geen controlelampje brandt, staat het apparaat op stand-by.

Maat van de ijsblokjes

U kunt kiezen uit 2 formaten:

- klein () – klein icoon)
- groot () – groot icoon)

Eco besparen (Energie besparingsmodus)



Zodra de ijsblokjesbak vol is, schakelt het apparaat naar de stand-by modus.

U behaalt meer profijt bij betere veiligheid en een lager energieverbruik.

Bediening

Als u het apparaat voor het eerst gebruikt of het lange tijd niet gebruikt heeft, reinig het dan zoals beschreven in het hoofdstuk "Reiniging en onderhoud".

Ijsblokjes maken

1. Zorg ervoor dat de dop van de watertank aan de onderkant van het apparaat goed dicht zit.
2. Open het deksel en haal het ijsblokjesbakje eruit.
3. Vul het reservoir met water tot maximaal de MAX markering. Gebruik alleen drinkwater om ijsblokjes te maken.
 - Voor het beste resultaat raden wij een watertemperatuur aan van 7 °C tot 20 °C en een omgevingstemperatuur van 16 °C tot 25 °C.
 - Als u graag heldere ijsblokjes wilt hebben, kunt u gekoeld water gebruiken na het eerst te hebben gekookt.
4. Zet nu het ijsblokjesbakje er weer in en sluit het deksel.
5. Druk op de  toets om de productie van ijsblokjes te starten.
6. Kies met de  toets de gewenste grootte van de ijsblokjes. Het bijbehorende controlelampje gaat branden.
 - Gebruik uit oogpunt van hygiëne geen ijsblokjes uit de eerste cyclus.
 - De eerste ijsblokjes zullen klein zijn, afhankelijk van de water- en omgevingstemperatuur. De ijsblokjes zullen alleen maar groter worden in de volgende cyclus.
 - Bij snel invriezen kunnen de ijsblokjes een "melkachtig" uiterlijk krijgen. Dit is de lucht die in het water zit opgesloten en heeft geen invloed op de kwaliteit van de ijsblokjes.
7. Houd het deksel gesloten tijdens de productie van ijsblokjes. Een productiecycclus van ijsblokjes duurt tussen 9 en 10 minuten.

Het stoppen van feijsblokjesproductie

Druk op de  toets om de productie van ijsblokjes te stoppen.

- Als u de productie handmatig onderbreekt, zal niet water dat niet meer nodig is terug naar de watertank worden geleid. Pas hierna zal het apparaat stoppen. Onvolledig gemaakte ijsblokjes blijven op de koelstangen hangen. Zodra deze blokjes voldoende zijn ontdooid, zullen ze in de ijsblokjesbak vallen.



Controlelampje (Ijsblokjesbak vol)

Zodra de ijsblokjesbak vol is, stopt de sensor de productie. Het controlelampje  knippert. Het apparaat schakelt naar de stand-by modus.

- Verwijder de ijsblokjes met behulp van de bijgeleverde ijschep. Wanneer u de ijsblokjesbak verwijdert, zal er wat water door de openingen op de vloer druppelen.
- De controlelampje  gaat uit, enkele momenten later begint de ijsblokjesproductie opnieuw.

Controlelampje (Water bijvullen)

Het controlelampje gaat branden wanneer er te weinig water in de watertank zit. De productie van ijsblokjes wordt automatisch onderbroken.

1. Druk op de  toets om het apparaat uit te schakelen.
2. Open het deksel.
3. Leeg de ijsblokjesbak.
4. Vul ijsblokjes bij zoals beschreven in het hoofdstuk "Ijsblokjes maken". Controleer de MAX markering in de watertank, omdat het apparaat nog water kan bevatten.
5. Plaats nu het ijsblokjesbakje terug en sluit het deksel.
6. Druk op de  toets om de productie van ijsblokjes te hervatten. Het controlelampje  gaat uit.

Reiniging en onderhoud







WAARSCHUWING:

- Schakel het apparaat uit en haal de stekker uit het stopcontact alvorens schoon te maken.
- Dompel het apparaat nooit in water om te reinigen. Dit vormt namelijk een risico op brand of elektrische schokken.

LET OP:

- Gebruik geen staalwol of andere schurende reinigingsproducten.
- Gebruik geen agressieve of schurende schoonmaakmiddelen.
- Gebruik geen chemicaliën, zuren, benzine of olieproducten.
- Ververs, uit oogpunt van hygiëne, het water in de tank na 24 uur.
- Verwijder de ijsblokjesbak na gebruik. Als de watertank open blijft, kunnen er geen schimmel of bacteriën vormen.

Zelfreinigend

1. Vul de watertank met water tot aan de MAX markering.
2. Druk op de  toets. Selecteer het reinigingsprogramma  met de  toets. De controlelampjes  en  gaan branden.
3. Na afloop van het programma schakelt het apparaat terug naar de stand-by modus en gaan alle controlelampjes uit.

Ijsblokjesbak

Verwijder het ijsblokjesbakje. Maak het schoon in warm spoelwater met een beetje handafwasmiddel. Spoel na met schoon water.

Behuizing en binnenkant

- Maak de behuizing en de binnenkant schoon met een vochtige doek.
- Gebruik een verdunde oplossing van azijn en water.

Overtollig water afvoeren





Voer het overtollige water af wanneer het apparaat voor langere tijd niet in gebruik is. Laat het apparaat op een tafelrand rusten. Neem een kom en houd deze onder de afvoeropening voor het overtollige water.

- Trek de dop aan de onderkant eruit.
- Nadat het resterende water is weggelopen, plaatst u de dop weer in de opening.

Bewaren

- Wij raden aan dat u het apparaat in de originele verpakking houdt wanneer u het voor langere tijd niet gebruikt.
- Bewaar het apparaat altijd buiten bereik van kinderen en op een droge, goed geventileerde plek.

Probleemoplossing

Probleem	Mogelijke oorzaak	Oplossing
Geen werking.	Geen stroomtoevoer.	Controleer het stopcontact met een ander apparaat. Steek de stekker goed in het stopcontact. Controleer de stop.
	Het apparaat is stuk.	Neem contact op met uw leverancier of specialist.
Luidruchtige compressor.	Stroomtoevoer te laag.	Schakel het apparaat uit en controleer de stroomtoevoer.
Het controlelampje  flikkert.	Waterniveau te laag.	Voeg water toe zoals beschreven in het hoofdstuk "Bediening" ⇔ "Ijsblokjes maken".
Het controlelampje  flikkert.	Het ijsblokjesbakje is vol.	Leeg het ijsblokjesbakje.
De ijsblokjes zijn te klein.	De omgevingstemperatuur is te hoog.	Plaats het apparaat op een koelere plek. Zorg ervoor dat er voldoende luchtcirculatie rondom het apparaat is.
	De temperatuur van het water is te hoog.	Stop de productie van ijs. Voer wat water af en vul het weer met koud water (max. 20 °C).
	Maat van de ijsblokjes is verkeerd gekozen.	Selecteer de  (groot icoon) ijsblokjesgrootte met de  toets.
	Kleinere ijsblokjes zijn normaal tijdens de eerste productiecycli.	
De ijsblokjes zijn te groot en kleven aan elkaar.	Temperatuur van het water of de omgeving te laag.	Stop de ijsblokjesproductie. Tap wat water af en vul bij met lauw water (max. 35 °C).
Het apparaat is in werking maar produceert geen ijsblokjes.	Verstopping van de koelmiddelleiding.	Neem contact op met uw leverancier of specialist.
	Lekkage van het koelmiddel.	

Technische gegevens

Model:.....PC-EWB 1253
 Voeding: 220–240 V~, 50 Hz
 Vermogen:..... 0,8 A, 120 W
 Ijsblokjesproductie: 8–12 kg / 24 uur
 Volume watertank:ong. 1,5 liter
 Koelvloeistof:..... R600a / 20 g
 Isolatieblaasgas: C₅H₁₀ (cyclopentaan)
 Beschermingsklasse:..... I
 Klimaatklasse:..... SN/N
 Nettogewicht:ong. 8,0 kg

Het recht om technische en ontwerp aanpassingen te maken in de loop van voortdurende productontwikkeling blijft voorbehouden.

Dit apparaat is getest volgens alle van toepassing zijnde, huidige CE-richtlijnen en gebouwd volgens de meest recente veiligheidsvoorschriften.

Verwijdering

Betekenis van het symbool "vuilnisemmer"



Bescherm ons milieu, elektrische apparaten horen niet in het huisafval.

Maak voor het afvoeren van elektrische apparaten gebruik van de voorgeschreven verzamelpunten en geef daar de elektrische apparaten af die u niet meer gebruikt.

Daardoor helpt u de potentiële effecten te voorkomen die een verkeerde afvoer op het milieu en de menselijke gezondheid kunnen hebben.

Op deze wijze levert u uw bijdrage aan het hergebruik, de recycling en andere verwerkingsvormen voor oude elektronische en elektrische apparaten.

Voor informatie over verzamelpunten voor uw apparaten kunt u contact opnemen met uw gemeente of gemeenteadministratie. Uw dealer en contractpartner is bovendien verplicht het oude apparaat gratis terug te nemen.

IMPORTANT :

Veillez à lire d'abord les instructions de sécurité jointes séparément.

Mode d'emploi

Merci d'avoir choisi notre produit. Nous espérons que vous saurez profiter votre appareil.

Lisez très attentivement le mode d'emploi et les consignes de sécurité jointes séparément avant d'utiliser cet appareil. Conservez ces documents, y compris le certificat de garantie, le reçu et, si possible, la boîte avec l'emballage intérieur dans un endroit sûr. Si vous transmettez l'appareil à un tiers, joignez toujours tous les documents pertinents.

Symboles de ce mode d'emploi

Les informations importantes pour votre sécurité sont particulièrement indiquées. Veillez à bien respecter ces indications afin d'éviter tout risque d'accident ou d'endommagement de l'appareil :



⚠ AVERTISSEMENT :

Prévient des risques pour votre santé et des risques éventuels de blessure.

⚠ ATTENTION :

Indique les risques pour l'appareil ou tout autre appareil.

Sommaire

Liste des différents éléments de commande	3
Déballage de l'appareil	16
Contenu de la livraison	16
Liste des différents éléments de commande	16
Avertissements pour l'utilisation de l'appareil.....	17
Si le circuit réfrigérant est endommagé	17
Notes d'utilisation.....	17
Emplacement	17
Raccordement électrique.....	17
Veille (Mode veille).....	17
Taille des glaçons.....	17
Économie d'énergie (Mode d'économie d'énergie).....	17
Utilisation.....	17
Faire des glaçons.....	17
Arrêt de la production de glaçons.....	17
Témoin de contrôle  (Plateau à glaçons plein).....	18
Témoin de contrôle  (Remplir le réservoir d'eau).....	18
Nettoyage et entretien.....	18
Auto-nettoyage.....	18
Récipient à glaçons.....	18
Boîtier et intérieur.....	18
Purge de l'eau résiduelle	18
Stockage	18

Dépannage.....	19
Données techniques.....	19
Élimination.....	19
Signification du symbole « Poubelle ».....	19

Déballage de l'appareil**⚠ ATTENTION :**



Lors du déballage de l'appareil et du retrait des matériaux de protection, faites bien attention à ne pas incliner l'appareil à plus de 45°, sinon, le compresseur de refroidissement pourrait être endommagé.





1. Sortez l'appareil de son emballage.
2. Retirez tous les matériaux d'emballage, tels que les feuilles, les matériaux de remplissage, les attaches de câbles et les emballages en carton. Si nécessaire, retirez tout ruban adhésif dans le réservoir d'eau qui aurait pu être appliqué pour fixer les pièces mobiles.
3. Vérifiez que le contenu de la livraison est complet.
4. Si le contenu de l'emballage est incomplet ou si des dommages peuvent être détectés, n'utilisez pas l'appareil. Retournez-le immédiatement au revendeur.
5. L'appareil peut encore contenir de la poussière ou des résidus de production. Nous vous recommandons de nettoyer l'appareil comme indiqué dans la section « Nettoyage et entretien ».

Contenu de la livraison

- 1× Machine à glaçons
- 1× Pelle à glaçons
- 2× Cache de remplacement pour l'ouverture de drainage

Liste des différents éléments de commande

- 1 Couvercle
- 2 Unité de congélation
- 3 Glissière à glaçons
- 4 Entrée d'air
- 5 Sortie d'air
- 6 Boîtier
- 7 Eau résiduelle - Ouverture de drainage
- 8 Réservoir d'eau (à l'intérieur de l'appareil)
- 9 Pelle à glaçons
- 10 Témoin de contrôle  (programme de nettoyage)
- 11 Bouton  (sélectionner la taille des glaçons / autonettoyage)
- 12 Témoin de contrôle  (remplir le réservoir d'eau)

- 13 Témoin de contrôle  (plateau à glaçons plein)
- 14 Témoin de contrôle  (appareil allumé)
- 15 Bouton  (mise en marche / arrêt)
- 16 Témoin de contrôle  (gros glaçons)
- 17 Témoin de contrôle  (petits glaçons)
- 18 Récipient à glaçons

Avertissements pour l'utilisation de l'appareil

AVERTISSEMENT :

Le circuit réfrigérant de l'appareil utilise de l'isobutane (R600a), un gaz naturel inflammable à haute protection environnementale. Lors du transport et de l'installation de l'appareil, ne faites pas tomber l'appareil. Le circuit réfrigérant ne doit pas être endommagé.

ATTENTION :

Veillez respecter une période d'attente de 2 heures avant la première mise en service et après avoir déplacé l'appareil pour que le réfrigérant se dépose. Sinon, le compresseur risque d'être endommagé.

Si le circuit réfrigérant est endommagé

- Évitez les flammes et sources d'allumage.
- Débranchez de la prise murale.
- Ventilez la pièce dans laquelle l'appareil est installé.

Notes d'utilisation

Emplacement

- Placez l'appareil sur une surface stable, horizontale, étanche et plane. Conservez un espace d'au moins 15 cm par rapport aux murs ou objets.
- Ne placez pas l'appareil sur ou à proximité directe de sources de chaleur telles qu'un four, un radiateur, etc.

Raccordement électrique

1. Assurez-vous, avant de branchez le câble d'alimentation dans une prise de courant, que la tension électrique que vous allez utiliser convient à celle de l'appareil. Les données techniques de l'appareil se trouvent sur la plaque signalétique.
2. Branchez l'appareil sur une prise murale correctement installée.

Veille (Mode veille)

Si aucun témoin de contrôle n'est allumé, l'appareil est en mode veille.

Taille des glaçons

Vous avez le choix entre 2 tailles :

- petite ( – petite icône)
- grande ( – grande icône)

Économie d'énergie (Mode d'économie d'énergie)



Une fois que le récipient à glaçons est plein, l'appareil passe en mode veille.

Vous profitez d'une meilleure sécurité et d'une faible consommation d'énergie.

Utilisation

Lorsque vous utilisez l'appareil pour la première fois ou si vous ne l'avez pas utilisé depuis longtemps, nettoyez-le comme indiqué au chapitre « Nettoyage et entretien ».

Faire des glaçons

1. Assurez-vous que le bouchon du réservoir d'eau situé au bas de l'appareil est bien fermé.
2. Ouvrez le couvercle et sortez le récipient à glaçons.
3. Remplissez le récipient d'eau jusqu'au repère MAX. N'utilisez que de l'eau potable pour faire des glaçons.
 - Pour obtenir les meilleurs résultats, essayez d'utiliser de l'eau entre 7 °C et 20 °C et une température ambiante entre 16 °C et 25 °C.
 - Si vous souhaitez obtenir des glaçons clairs, utilisez de l'eau potable froide qui a été bouillie.
4. Remettez ensuite le récipient à glaçons et fermez le couvercle.
5. Appuyez sur le bouton  pour lancer la production de glaçons.
6. Sélectionnez la taille de glaçons souhaitée à l'aide du bouton . Le témoin de contrôle correspondant s'allume.
 - Pour des raisons d'hygiène, n'utilisez pas les glaçons du premier cycle.
 - Il se peut que les premiers glaçons soient petits en fonction de la température de l'eau et de la température ambiante. Les glaçons deviendront plus gros lors du cycle suivant.
 - Le givrage rapide peut donner un aspect « laiteux » aux glaçons. Ceci est dû à l'air qui est piégé dans l'eau et n'a pas d'effet sur la qualité des glaçons.
7. Gardez le couvercle fermé pendant la fabrication des glaçons. Un cycle de fabrication de glaçon dure entre 9 et 10 minutes.

Arrêt de la production de glaçons

Appuyez sur le bouton  pour arrêter la production de glaçons.

- Si le fonctionnement est interrompu manuellement, l'eau qui n'est plus nécessaire sera renvoyée vers le réservoir à eau. L'appareil s'arrête uniquement après. Les glaçons à moitié finis restent suspendus sur les tiges de refroidissement. Dès qu'ils ont suffisamment fondus, ils tomberont dans le récipient à glaçons.

Témoin de contrôle  (Plateau à glaçons plein)



Dès que le récipient à glaçons est plein, le capteur arrête la production.

Le témoin de contrôle  clignote. L'appareil passe en mode veille.

- Retirez les glaçons à l'aide de la pelle à glaçons qui est fournie. Lorsque vous retirez le récipient à glaçons, il se peut que de l'eau s'écoule sur le sol par les orifices.
- Le témoin de contrôle  s'éteint et quelques instants plus tard la production de glaçons reprend.

Témoin de contrôle  (Remplir le réservoir d'eau)

Le témoin de contrôle s'allume lorsqu'il y a trop peu d'eau dans le réservoir d'eau. La production de glaçons est automatiquement interrompue.

1. Appuyez sur le bouton  pour éteindre l'appareil.
2. Ouvrez le couvercle.
3. Videz le récipient à glaçons.
4. Remplissez avec de l'eau potable comme indiqué dans le chapitre « Faire des glaçons ». Il se peut qu'il y ait encore de l'eau dans l'appareil, vérifiez la marque MAX dans le réservoir à eau.
5. Remettez le récipient à glaçons et fermez le couvercle.
6. Appuyez sur le bouton  pour reprendre la production de glaçons. Le témoin de contrôle  s'éteint.

Nettoyage et entretien





AVERTISSEMENT :

- Éteignez l'appareil avant de le nettoyer et débranchez la prise électrique.
- N'immergez jamais l'appareil pour le nettoyer. Cela pourrait causer des chocs électriques ou des incendies.

ATTENTION :

- N'utilisez pas de brosses en fer ou d'outils abrasifs.
- N'utilisez pas de produits de nettoyage agressifs ou abrasifs.
- N'utilisez pas de produits chimiques ou acide ou à base d'essence ou d'huile.
- Pour des raisons d'hygiène, changez l'eau du réservoir au bout de 24 heures.
- Retirez le récipient à glaçons après usage. Si le réservoir à eau reste ouvert, il se peut que des moisissures ou des bactéries se forment.

Auto-nettoyage

1. Remplissez le réservoir d'eau jusqu'au repère MAX.
2. Appuyez sur le bouton . Sélectionnez le programme de nettoyage  avec le bouton . Les témoins de contrôle  et  s'allument.
3. Une fois le programme terminé, l'appareil repasse en mode veille et tous les témoins de contrôle s'éteignent.

Récipient à glaçons

Retirez le récipient à glaçons. Nettoyez-le dans de l'eau de rinçage tiède avec un peu de liquide vaisselle à la main. Rincez à l'eau claire.

Boîtier et intérieur

- Nettoyez le boîtier et l'intérieur à l'aide d'un chiffon humide.
- Utilisez une solution à base de vinaigre dilué et d'eau.

Purge de l'eau résiduelle





Purgez l'eau résiduelle si l'appareil n'est pas utilisé durant une période prolongée. Posez l'appareil au bord d'une table. Placez un bol sous l'ouverture de purge pour vider l'eau résiduelle.

- Retirez le bouchon du bas.
- Une fois que l'eau restante s'est écoulée, remettez le bouchon dans l'ouverture.

Stockage

- Nous vous recommandons de conserver l'appareil dans son emballage d'origine si vous pensez que vous n'allez pas l'utiliser pendant de longues périodes.
- Conservez toujours l'appareil hors de portée des enfants et dans un endroit sec et bien aéré.

Dépannage

Problème	Cause possible	Solution
Ne fonctionne pas.	Absence d'alimentation.	Essayez la prise avec un autre appareil. Branchez correctement la fiche secteur. Vérifiez le disjoncteur principal.
	L'appareil est défectueux.	Contactez notre centre de service ou un spécialiste.
Compresseur bruyant.	Alimentation sur secteur trop faible.	Éteignez l'appareil et vérifiez l'alimentation sur secteur.
Le témoin de contrôle  clignote.	Remplir le réservoir d'eau.	Ajoutez de l'eau comme décrit dans le chapitre « Utilisation » ⇔ « Faire des glaçons ».
Le témoin de contrôle  clignote.	Le récipient à glaçons est plein.	Videz le récipient à glaçons.
Les glaçons sont trop petits.	Température ambiante trop élevée.	Placer l'appareil dans un endroit plus frais. S'assurer d'une circulation d'air suffisante autour de l'appareil.
	La température de l'eau est trop élevée.	Arrêter la production de glace. Vider l'eau et remplir d'eau froide (max. 20 °C).
	Une mauvaise taille des glaçons a été sélectionnée.	Sélectionnez la taille de glaçons  (grande icône) à l'aide du bouton  .
	Les petits cubes de glace sont de taille normale pendant les premiers cycles de production.	
Les glaçons sont trop gros et collent entre eux.	La température de l'eau ou celle de l'air ambiant est trop basse.	Cessez la production de glace. Drainez de l'eau et remplissez avec de l'eau refroidie (max. 35 °C).
L'appareil est en fonctionnement mais ne produit pas de glaçons.	Blocage de la conduite de réfrigérant.	Contactez notre centre de service ou un spécialiste.
	Fuite de réfrigérant.	

Données techniques

Modèle : PC-EWB 1253
 Tension d'alimentation : 220–240 V~, 50 Hz
 Puissance d'entrée : 1,0 A, 120 W
 Production de glaçons : 8–12 kg/24 heures
 Volume du réservoir d'eau : env. 1,5 litres
 Liquide de refroidissement : R600a/20 g
 Gaz de soufflage pour l'isolation : C₅H₁₀ (cyclopentane)
 Classe de protection : I
 Classe de climat : SN/N
 Poids net : env. 8,0 kg

Nous nous réservons le droit d'apporter des modifications techniques ainsi que des modifications de conception dans le cadre du développement continu de nos produits.

Cet appareil a été testé conformément à toutes les directives CE applicables et actuelles et a été construit selon les dernières réglementations en matière de sécurité.

Élimination

Signification du symbole « Poubelle »



Protégez votre environnement, ne jetez pas vos appareils électriques avec les ordures ménagères.

Utilisez, pour l'élimination de vos appareils électriques, les bords de collecte prévus à cet effet où vous pouvez vous débarrasser des appareils que vous n'utilisez plus.

Vous contribuez ainsi à éviter les impacts potentiels dans l'environnement et sur la santé de chacun, causés par une mauvaise élimination de ces déchets.

Vous contribuez aussi au recyclage sous toutes ses formes des appareils électriques et électroniques usagés.

Vous trouverez toutes les informations sur les bords d'élimination des appareils auprès de votre commune ou de l'administration de votre communauté. Votre revendeur et partenaire contractuel est également tenu de reprendre gratuitement l'ancien appareil.



Points de collecte sur www.quefairedemesdechets.fr
 Privilégiez la réparation ou le don de votre appareil !

IMPORTANTE:

Asegúrese de leer primero las instrucciones de seguridad adjuntas por separado.

Manual de instrucciones

Le agradecemos la confianza depositada en este producto y esperamos que disfrute de su uso.

Lea atentamente el manual de instrucciones y las instrucciones de seguridad adjuntas por separado antes de utilizar este aparato. Guarde estos documentos, incluyendo el certificado de garantía, el recibo y, si es posible, la caja con el embalaje interior en un lugar seguro. Si entrega el aparato a un tercero, incluya siempre todos los documentos pertinentes.

Símbolos en este manual de instrucciones

Advertencias importantes para su seguridad están señaladas en especial. Siga estas advertencias incondicionalmente, para evitar accidentes y daños en el aparato:

AVISO:

Advierte ante los peligros para su salud y demuestra posibles riesgos de herida.

ATENCIÓN:

Indica los posibles riesgos para el aparato u otros objetos.

Índice

Indicación de los elementos de manejo	3
Desembalaje del aparato.....	20
Volumen de entrega.....	20
Indicación de los elementos de manejo	20
Advertencias para el uso del aparato.....	21
Si el circuito de refrigerante se daña	21
Notas de uso	21
Ubicación.....	21
Conexión eléctrica.....	21
Espera (Modo de espera)	21
Tamaño de cubito de hielo	21
Ahorro ecológico (Modo de ahorro energético).....	21
Manejo	21
Realización de cubitos de hielo	21
Parar la producción de cubitos de hielo	21
Lámpara testigo 	22
(Bandeja de cubitos de hielo llena).....	22
Lámpara testigo  (Rellenar agua)	22
Limpieza y mantenimiento.....	22
Autolimpieza.....	22
Recipiente de cubitos.....	22

Carcasa e interior.....	22
Drenaje del agua residual	22
Almacenamiento	22
Resolución de problemas.....	23
Datos técnicos	23
Eliminación	23
Significado del símbolo "Cubo de basura"	23

Desembalaje del aparato

ATENCIÓN:

Cuando desembale el aparato y retire el material de embalaje, asegúrese de no inclinarlo más de 45 ° o podría dañar el compresor de refrigeración.







1. Saque el aparato de su embalaje.
2. Retire todo el material de embalaje, como las láminas, el material de relleno, las bridas para cables y el embalaje de cartón. Si es necesario, retire la cinta adhesiva del depósito de agua que pueda haberse aplicado para fijar las piezas móviles.
3. Compruebe que el volumen de entrega está completo.
4. Si el contenido del embalaje está incompleto o si se detectan daños, no utilice el aparato. Devuélvalo inmediatamente al distribuidor.
5. Es posible que todavía haya polvo o residuos de producción en el aparato. Le recomendamos que limpie el aparato como se describe en el apartado "Limpieza y mantenimiento".

Volumen de entrega

- 1× Fabricador de cubitos de hielo
- 1× Pala de hielo
- 2× Cierre de sustitución para abertura de drenaje

Indicación de los elementos de manejo

- 1 Tapa
- 2 Unidad de congelación
- 3 Deslizador de cubitos de hielo
- 4 Entrada de aire
- 5 Salida de aire
- 6 Carcasa
- 7 Agua residual - abertura de drenaje
- 8 Depósito de agua (dentro del aparato)
- 9 Pala de hielo
- 10 Lámpara testigo  (programa de limpieza)

- 11 Botón  (seleccione el tamaño de los cubos de hielo / autolimpieza)
- 12 Lámpara testigo  (rellenar agua)
- 13 Lámpara testigo  (bandeja de cubitos de hielo llena)
- 14 Lámpara testigo  (aparato encendido)
- 15 Botón  (encendido / apagado)
- 16 Lámpara testigo  (cubitos de hielo grandes)
- 17 Lámpara testigo  (cubos de hielo pequeños)
- 18 Recipiente de cubitos

Advertencias para el uso del aparato

AVISO:

El circuito de refrigerante del aparato usa el refrigerante isobutano (R600a), un gas natural inflamable con elevada sostenibilidad ambiental. Durante el transporte e instalación del aparato, evite que caiga. El circuito de refrigerante no debe dañarse.

ATENCIÓN:

Por favor, observe un periodo de espera de 2 horas antes de la puesta en marcha y después de mover el aparato para que el refrigerante se asiente. De lo contrario, el compresor puede resultar dañado.

Si el circuito de refrigerante se daña

- Evite las llamas abiertas y fuentes de ignición.
- Desconecte el enchufe.
- Ventile la habitación en la que esté instalado el aparato.

Notas de uso

Ubicación

- Coloque el aparato en una superficie estable, horizontal, resistente al agua y nivelada. Mantenga una distancia de, al menos, 15 cm con respecto a las paredes u objetos.
- No coloque el aparato encima ni cerca de una fuente de calor como los hornos, radiadores, etcétera.

Conexión eléctrica



1. Antes de introducir la clavija en la caja de enchufe, asegúrese que la tensión de la red sea equivalente a la de su aparato. Las indicaciones para esto las encontrará en la placa de identificación.
2. Conecte el aparato a una toma de corriente adecuada.

Espera (Modo de espera)

Si no se enciende ninguna lámpara testigo, el aparato está en modo de espera.

Tamaño de cubito de hielo

Se pueden elegir entre 2 tamaños:

- pequeño ( – icono pequeño)
- grande ( – icono grande)

Ahorro ecológico (Modo de ahorro energético)



Una vez lleno el recipiente de cubitos el aparato pasa al modo de espera.

Usted se beneficia de una seguridad mayor y de un consumo menor de energía.

Manejo

Cuando utilice el aparato por primera vez o si no lo ha utilizado durante mucho tiempo, limpie el aparato como se describe en el capítulo "Limpieza y mantenimiento".

Realización de cubitos de hielo

1. Asegúrese de que el tapón del depósito de agua situado en la parte inferior del aparato esté bien cerrado.
2. Abra la tapa y saque el recipiente de cubitos.
3. Llene el recipiente con agua hasta la marca MAX. Utilice sólo agua potable para hacer cubitos de hielo.
 - Para obtener mejores resultados, regule una temperatura de agua de entre 7 °C y 20 °C así como una temperatura ambiente de entre 16 °C y 25 °C.
 - Si desea cubitos de hielo transparentes, utilice agua potable enfriada que haya sido hervida en primer lugar.
4. Ahora vuelva a colocar el recipiente de cubitos de hielo y cierre la tapa.
5. Pulse el botón  para iniciar la producción de cubitos de hielo.
6. Seleccione el tamaño de cubito deseado con el botón . La lámpara testigo correspondiente se enciende.
 - No utilice los cubitos de hielo del primer ciclo por razones higiénicas.
 - Los primeros cubitos de hielo serán pequeños dependiendo de la temperatura del agua y la temperatura ambiente. Los cubitos de hielo sólo crecerán más en el ciclo siguiente.
 - Debido a la rápida congelación, los cubitos de hielo pueden parecer "lechosos". Esto es debido al aire atrapado en el agua y no influye en la calidad de los cubitos de hielo.
7. Mantenga la tapa cerrada durante la producción de cubitos de hielo. Un ciclo de producción de cubitos de hielo dura entre 9 y 10 minutos.

Parar la producción de cubitos de hielo

Pulse el botón  para detener la producción de cubitos de hielo.

- Si la operación se interrumpe manualmente, el agua que ya no se necesita se devuelve al depósito. Sólo entonces se para el aparato. Los cubitos de hielo medio terminados se quedan suspendidos en las barras de refrigeración. Tan pronto como se deshielan lo suficiente, caerán en el recipiente de cubitos.

Lámpara testigo  (Bandeja de cubitos de hielo llena)



En cuanto el recipiente de cubitos está lleno, el sensor detiene la producción.

La lámpara testigo  parpadea. El aparato pasa al modo de espera.

- Retire los cubitos de hielo con la pala para los cubitos. Al quitar el recipiente de cubitos, algo de agua goteará por los agujeros sobre el suelo.
- La lámpara testigo  se apaga y en breve tiempo la producción de cubitos de hielo comienza de nuevo.

Lámpara testigo  (Rellenar agua)

La lámpara testigo aparece cuando hay muy poca agua en el depósito. La producción de cubitos de hielo se interrumpe automáticamente.

1. Pulse el botón  para apagar el aparato.
2. Abre la tapa.
3. Vacíe el recipiente de cubitos.
4. Rellene con agua potable según lo descrito en el capítulo "Realización de cubitos de hielo". Como todavía puede haber agua en el aparato, compruebe la marca de MAX en el depósito de agua.
5. Ahora vuelve a colocar el recipiente de cubitos y cierra la tapa.
6. Pulse el botón  para reanudar la producción de cubitos de hielo. La lámpara testigo  se apaga.

Limpieza y mantenimiento







AVISO:

- Apague el dispositivo antes de limpiar y desconecte el enchufe de red.
- Nunca sumerja el aparato en agua para limpiarlo. Hacerlo puede llevar a una descarga eléctrica o fuego.

ATENCIÓN:

- No utilice cepillos de alambre ni otras herramientas abrasivas.
- No utilice agentes de limpieza duros ni abrasivos.
- No utilice productos químicos, ácidos, petróleo ni aceite.
- Por razones higiénicas cambie el agua del depósito después de 24 horas.
- Quite el recipiente de cubitos después del uso. Si el depósito de agua se queda abierto no se puede formar moho ni bacterias.

Autolimpieza

1. Llene el depósito de agua hasta la marca MAX.
2. Pulse el botón . Seleccione el programa de limpieza  con el botón . Las lámparas testigo  y  se encienden.
3. Una vez finalizado el programa, el aparato vuelve al modo de espera y todas las lámparas testigo se apagan.

Recipiente de cubitos

Retire el recipiente de cubitos. Límpielo con agua tibia y un poco de líquido lavavajillas a mano. Aclare con agua limpia.

Carcasa e interior

- Limpie la carcasa y el interior con un paño húmedo.
- Utilice una solución de vinagre y agua diluidos.

Drenaje del agua residual





Drene el agua residual si el aparato no se utiliza durante un periodo más largo de tiempo. Repose el aparato en una orilla de mesa. Coger una taza y sostenerla bajo la abertura de drenaje para el agua residual.

- Saque el tapón de la parte inferior.
- Una vez que el agua restante haya escurrido, vuelva a colocar el tapón en la abertura.

Almacenamiento

- Se recomienda que mantenga el aparato en el paquete original si no piensa utilizarlo durante períodos largos.
- Mantenga siempre el aparato fuera del alcance de los niños, en un lugar seco y bien ventilado.

Resolución de problemas

Problema	Posibles causas	Solución
No funciona.	No hay corriente.	Pruebe la toma con otro aparato.
		Enchufe el cable correctamente.
Compruebe el disruptor de circuito principal.		
	El aparato está defectuoso.	Póngase en contacto con nuestro centro de servicios o con un especialista.
Ruido del compresor.	Suministro de corriente muy bajo.	Desconecte el aparato y compruebe el suministro de corriente.
La lámpara testigo  parpadea.	Rellenar agua.	Añada agua tal y como se describe en el capítulo "Utilización" ⇔ "Realización de cubitos de hielo".
La lámpara testigo  parpadea.	El contenedor de cubitos de hielo está lleno.	Vaciar el contenedor de cubitos de hielo.
Los cubitos de hielo son muy pequeños.	La temperatura alrededor es demasiado elevada.	Coloque el dispositivo en un lugar más fresco. Asegúrese de que el dispositivo disponga de una circulación de aire adecuada alrededor.
	La temperatura del agua es demasiado alta.	Retire un poco de agua y rellene con agua fría (máx. 20 °C).
	El tamaño de cubito de hielo se ha seleccionado incorrectamente.	Seleccione el tamaño de cubito  (icono grande) con el botón  .
	Es normal que salgan cubitos de hielo más pequeños durante los primeros ciclos de producción.	
Los cubitos de hielo son demasiado grandes y se pegan.	La temperatura del agua o la temperatura ambiente es demasiado baja.	Pare la producción de cubitos de hielo. Drene algo de agua y rellene con agua tibia (max. 35 °C).
El aparato está en funcionamiento pero no produce cubitos de hielo.	Obstrucción de la línea de refrigerante.	Póngase en contacto con nuestro centro de servicios o con un especialista.
	Fuga de refrigerante.	

Datos técnicos

Modelo: PC-EWB 1253
 Tensión de alimentación: 220–240 V~, 50 Hz
 Alimentación: 1,0 A, 120 W
 Producción de cubitos de hielo: 8–12 kg / 24 horas
 Volumen de depósito de agua: approx. 1,5 litros
 Refrigerante: R600a / 20 g
 Gas de soplado de aislamiento: C₅H₁₀ (ciclopentano)
 Clase de protección: I
 Tipo de clima: SN / N
 Peso neto: approx. 8,0 kg

El derecho de realizar modificaciones técnicas y de diseño en el curso del desarrollo continuo del producto esta reservado.

Este aparato ha sido probado de acuerdo con todas las directivas CE vigentes y construido de acuerdo con las últimas normas de seguridad.

Eliminación

Significado del símbolo "Cubo de basura"



Proteja nuestro medio ambiente, aparatos eléctricos no forman parte de la basura doméstica.

Haga uso de los centros de recogida previstos para la eliminación de aparatos eléctricos y entregue allí sus aparatos eléctricos que no vaya a utilizar más.

Ayudará en evitar las potenciales consecuencias, a causa de una errónea eliminación de desechos, para el medio ambiente y la salud humana.

Con ello, contribuirá a la recuperación, al reciclado y a otras formas de reutilización de los aparatos viejos eléctricos y electrónicos.

La información cómo se debe eliminar los aparatos, se obtiene en su ayuntamiento o su administración municipal. Su distribuidor y socio contractual también está obligado a recuperar el aparato antiguo sin coste alguno.

IMPORTANTE:

Assicuratevi di leggere prima le istruzioni di sicurezza allegate separatamente.

Istruzioni per l'uso

Grazie per aver scelto il nostro prodotto. Vi auguriamo un buon utilizzo del dispositivo.

Prima di utilizzare l'apparecchio, leggere attentamente le istruzioni per l'uso e le istruzioni di sicurezza allegate separatamente. Conservare questi documenti, compreso il certificato di garanzia, la ricevuta e, se possibile, la scatola con l'imballaggio interno in un luogo sicuro. Se si cede l'apparecchio a terzi, includere sempre tutti i documenti pertinenti.

Simboli per questo manuale di istruzioni per l'uso

Le indicazioni importanti per la propria sicurezza sono indicati appropriatamente. Osservare assolutamente queste indicazioni, per evitare incidenti e danni all'apparecchio:



AVVISO:

Previene i rischi della propria salute ed indica possibili rischi di ferite.



ATTENZIONE:

Indica possibili pericoli per l'apparecchio o altri oggetti.

Indice

Elementi di comando.....	3
Disimballaggio dell'apparecchio	24
Nella fornitura.....	24
Elementi di comando.....	24
Avvertenze per l'uso dell'apparecchio.....	25
Se il circuito di refrigerazione subisce danni	25
Note per l'uso	25
Posizione.....	25
Collegamento elettrico	25
Standby (Modalità standby)	25
Dimensioni dei cubetti di ghiaccio.....	25
Eco Save (Funzione di risparmio energetico)	25
Utilizzo.....	25
Come preparare i cubetti di ghiaccio	25
Interruzione della produzione di cubetti di ghiaccio.....	25
Spia luminosa 	26
(Vassoio dei cubetti di ghiaccio pieno).....	26
Spia luminosa  (Riempimento d'acqua).....	26
Pulizia e manutenzione	26
Autopulizia.....	26
Contenitore dei cubetti di ghiaccio.....	26
Involucro e parte interna	26
Spurgo dell'acqua residua	26

Conservazione	26
Risoluzione di problemi	27
Dati tecnici.....	27
Smaltimento	27
Significato del simbolo "Eliminazione"	27

Disimballaggio dell'apparecchio



ATTENZIONE:



Durante il disimballaggio del dispositivo e la rimozione del materiale da imballaggio, fare attenzione a non inclinare il dispositivo di oltre 45°, altrimenti il compressore di raffreddamento potrebbe danneggiarsi.





1. Togliere l'apparecchio dal suo imballaggio.
2. Rimuovere tutto il materiale d'imballaggio, come pellicole, materiale di riempimento, fascette e imballaggi di cartone. Se necessario, rimuovere il nastro adesivo nel serbatoio dell'acqua che potrebbe essere stato applicato per fissare le parti mobili.
3. Controllare la completezza del contenuto dell'imballaggio.
4. Se il contenuto dell'imballaggio è incompleto o se si rilevano danni, non mettere in funzione l'apparecchio. Restituirlo immediatamente al rivenditore.
5. Sull'apparecchio potrebbero esserci ancora polvere o residui di produzione. Si consiglia di pulire l'apparecchio come descritto al punto "Pulizia e manutenzione".

Nella fornitura

- 1× Macchina per cubetti di ghiaccio
- 1× Pala per ghiaccio
- 2× Chiusura sostitutiva per l'apertura di scarico

Elementi di comando

- 1 Coperchio
- 2 Unità di congelamento
- 3 cursore per cubetti di ghiaccio
- 4 Ingresso aria
- 5 Uscita aria
- 6 Alloggiamento
- 7 Acqua residua - apertura di scarico
- 8 Serbatoio dell'acqua (all'interno dell'apparecchio)
- 9 Pala per ghiaccio
- 10 Spia luminosa  (programma di pulizia)
- 11 Tasto  (selezionare la dimensione dei cubetti di ghiaccio / autopulente)
- 12 Spia luminosa  (riempimento d'acqua)

- 13 Spia luminosa  (vassoio dei cubetti di ghiaccio pieno)
- 14 Spia luminosa  (apparecchio acceso)
- 15 Tasto  (accensione e spegnimento)
- 16 Spia luminosa  (cubetti di ghiaccio grandi)
- 17 Spia luminosa  (cubetti di ghiaccio piccoli)
- 18 Contenitore per cubetti di ghiaccio

Avvertenze per l'uso dell'apparecchio

AVVISI:

Il circuito di refrigerazione del dispositivo utilizza il refrigerante isobutano (R600a), un gas naturale infiammabile ad alta sostenibilità ambientale. Durante il trasporto e l'installazione, evitare che il dispositivo cada. Il circuito di refrigerazione non deve essere danneggiato.

ATTENZIONE:

Prima della messa in funzione e dopo aver spostato l'apparecchio, rispettare un periodo di attesa di 2 ore per consentire al refrigerante di depositarsi. In caso contrario, il compressore può essere danneggiato.

Se il circuito di refrigerazione subisce danni

- Evitare la presenza di fiamme libere e fonti di combustione.
- Staccare la spina.
- Aerare il locale in cui è installato il dispositivo.

Note per l'uso

Posizione

- Collocare l'apparecchio su una superficie stabile, orizzontale, impermeabile e piana. Mantenere una distanza di almeno 15 cm da pareti e oggetti.
- Non posizionare l'apparecchio sopra o vicino a fonti di calore come forni, radiatori, ecc.

Collegamento elettrico

1. Prima di infilare la spina nella presa, esaminare se la tensione di rete che si intende utilizzare corrisponde a quella dell'apparecchio. I relativi dati sono riportati sull'etichetta di identificazione.
2. Collegare l'apparecchio a una presa installata correttamente.

Standby (Modalità standby)

Se la spia luminosa non è accesa, l'apparecchio è in modalità standby.

Dimensioni dei cubetti di ghiaccio

È possibile scegliere tra 2 dimensioni differenti:

- piccole ( – icona piccola)
- grandi ( – icona grande)

Eco Save (Funzione di risparmio energetico)



Una volta che il contenitore dei cubetti di ghiaccio raggiunge la massima capacità, l'apparecchio passa in modalità standby.

Ciò consente di ottenere una maggiore sicurezza e un minor consumo di energia.

Utilizzo

Quando si usa l'apparecchio per la prima volta o se non lo si usa da molto tempo, pulirlo come descritto nel capitolo "Pulizia e manutenzione".

Come preparare i cubetti di ghiaccio

1. Assicurarsi che il tappo del serbatoio dell'acqua sul fondo dell'apparecchio sia ben chiuso.
2. Aprire il coperchio ed estrarre il contenitore per cubetti di ghiaccio.
3. Riempire il contenitore d'acqua fino a non superare la tacca MAX. Per la preparazione dei cubetti di ghiaccio utilizzare esclusivamente acqua potabile.
 - Per migliori risultati, impostare una temperatura dell'acqua tra 7 °C e 20 °C e una temperatura ambiente tra 16 °C e 25 °C.
 - Se si vogliono cubetti di ghiaccio normali, utilizzare acqua potabile fresca appena bollita.
4. Rimettere il contenitore per cubetti di ghiaccio e chiudere il coperchio.
5. Premere il tasto  per avviare la produzione di cubetti di ghiaccio.
6. Selezionare la dimensione del cubetto di ghiaccio desiderata con il tasto . La spia luminosa corrispondente si accende.
 - Per motivi igienici, non utilizzare i cubetti di ghiaccio provenienti dal primo ciclo.
 - I primi cubetti di ghiaccio saranno piccoli a seconda della temperatura dell'acqua e della temperatura ambiente. I cubetti di ghiaccio saranno più grandi nel ciclo successivo.
 - In seguito al surgelamento rapido, i cubetti possono apparire "lattiginosi". Quest'effetto dipende dall'aria intrappolata nell'acqua e non influisce negativamente sulla qualità dei cubetti di ghiaccio.
7. Tenere il coperchio chiuso durante la produzione di cubetti di ghiaccio. Un ciclo di produzione di cubetti di ghiaccio dura tra 9 e 10 minuti.

Interruzione della produzione di cubetti di ghiaccio

Premere il tasto  per interrompere la produzione di cubetti di ghiaccio.

- Se il funzionamento è interrotto manualmente, l'acqua non più necessaria è riportata nel serbatoio dell'acqua. Solo dopo l'apparecchio si ferma. I cubetti rimasti a metà restano sospesi nel circuito di raffreddamento. Non

appena sciolti l'acqua verrà trasportata nel contenitore per cubetti di ghiaccio.

Spia luminosa (Vassoio dei cubetti di ghiaccio pieno)



Non appena il contenitore per cubetti di ghiaccio è pieno, il sensore interrompe la produzione.

La spia luminosa  lampeggia. L'apparecchio passa in modalità standby.

- Rimuovere i cubetti di ghiaccio con la palette per cubetti di ghiaccio in dotazione. Quando si rimuove il contenitore per cubetti di ghiaccio, dell'acqua potrebbe scorrere attraverso i fori sul pavimento.
- La spia luminosa  si spegne e, poco dopo, ricomincia la produzione di cubetti di ghiaccio.

Spia luminosa (Riempimento d'acqua)

La spia luminosa si accende quando l'acqua nel serbatoio dell'acqua è troppo poca. La produzione di cubetti di ghiaccio viene interrotta automaticamente.

1. Premere il tasto  per spegnere l'apparecchio.
2. Aprire il coperchio.
3. Svuotare il contenitore per cubetti di ghiaccio.
4. Riempire con acqua potabile come descritto nel capitolo "Come preparare i cubetti di ghiaccio". Poiché potrebbe esserci acqua nell'apparecchio, controllare il segno MAX nel serbatoio dell'acqua.
5. Rimettere il contenitore per cubetti di ghiaccio e chiudere il coperchio.
6. Premere il tasto  per riprendere la produzione di cubetti di ghiaccio. La spia luminosa  si spegne.

Pulizia e manutenzione





AVVISO:

- Disattivare il dispositivo prima di pulire e scollegare la spina principale.
- Non immergere l'apparecchio in acqua per pulirlo. Ciò può causare incendi o scosse elettriche.

ATTENZIONE:

- Non usare pagliette o altri oggetti abrasivi.
- Per la pulizia non usare detersivi forti o abrasivi.
- Non utilizzare agenti chimici, acidi e derivati di petrolio e benzina.
- Per motivi igienici, cambiare l'acqua nel serbatoio ogni 24 ore.
- Rimuovere il contenitore per cubetti di ghiaccio dopo l'uso. Se il serbatoio dell'acqua resta aperto, potrebbero formarsi batteri e muffa.

Autopulizia

1. Riempire il serbatoio dell'acqua fino alla tacca MAX.
2. Premere il tasto . Con il tasto  selezionare il programma di pulizia . Le spie luminose  e  si accendono.
3. Al termine del programma, l'apparecchio torna in modalità standby e tutte le spie luminose si spengono.

Contenitore dei cubetti di ghiaccio

Rimuovere il contenitore per cubetti di ghiaccio. Pulirlo con acqua calda e un po' di detersivo per piatti. Risciacquare con acqua pulita.

Involucro e parte interna

- Pulire l'involucro e la parte interna con un panno umido.
- Utilizzare una soluzione diluita di acqua e aceto.

Spurgo dell'acqua residua



Spurgare l'acqua residua se non si utilizza l'apparecchio per periodi prolungati. Poggiare l'apparecchio su un bordo del tavolo. Prendere una ciotola e tenerla sotto l'apertura di scarico dell'acqua residua.

- Estrarre il tappo sul fondo.
- Dopo aver fatto defluire l'acqua residua, reinserire il tappo nell'apertura.

Conservazione

- Si consiglia di tenere il dispositivo nella confezione originale se l'apparecchio non sarà usato per lunghi periodi.
- Tenere sempre l'apparecchio fuori dalla portata dei bambini in un luogo asciutto e ben ventilato.

Risoluzione di problemi

Problema	Possibili cause	Soluzione
Mancato funzionamento.	Assenza di alimentazione.	Controllare la presa con un'altro apparecchio.
		Inserire la spina correttamente.
	L'apparecchio risulta difettoso.	Controllare l'interruttore di circuito principale.
Rumori anomali dal compressore.	Alimentazione insufficiente.	Spegnere l'apparecchio e controllare l'alimentazione.
La spia luminosa  lampeggia.	Riempimento d'acqua.	Aggiungere l'acqua come descritto nel capitolo "Uso" ⇔ "Come preparare i cubetti di ghiaccio".
La spia luminosa  lampeggia.	Il contenitore per cubetti di ghiaccio è pieno.	Svuotare il contenitore per cubetti di ghiaccio.
I cubetti di ghiaccio sono troppo piccoli.	La temperatura circostante è troppo alta.	Posizionare l'apparecchio in un luogo più freddo. Assicurarsi che ci sia un'adeguata circolazione d'aria intorno all'apparecchio.
	La temperatura dell'acqua è troppo alta.	Interrompere la produzione degli ghiaccio. Drenare un po' d'acqua e riempire con acqua fredda (max. 20 °C).
	Le dimensioni dei cubetti di ghiaccio sono state selezionate in modo errato.	Con il tasto  selezionare la dimensione del cubetto di ghiaccio  (icona grande).
	Cubetti di ghiaccio più piccoli sono normali durante i primi cicli di produzione.	
I cubetti di ghiaccio sono troppo grandi e si attaccano tra loro.	Temperatura dell'acqua o temperature ambiente troppo bassa.	Interrompere la produzione di cubetti di ghiaccio. Drenare dell'acqua e riempire nuovamente l'acqua tiepida (max. 35 °C).
L'apparecchio è in funzione ma non produce cubetti di ghiaccio.	Blocco della linea del refrigerante.	Contattare il centro assistenza e un tecnico.
	Perdita di refrigerante.	

Dati tecnici

Modello:.....PC-EWB 1253
 Tensione di alimentazione:220–240 V~, 50 Hz
 Ingresso alimentazione:.....1,0 A, 120 W
 Produzione cubetti di ghiaccio:.....8–12 kg / 24 ore
 Capacità serbatoio dell'acqua:.....ca. 1,5 litri
 Refrigerante:R600a / 20 g
 Gas isolante:C₅H₁₀ (ciclopentano)
 Classe di protezione:I
 Classe climatica:SN/N
 Peso netto:ca. 8,0 kg

Si riserva il diritto di apportare modifiche tecniche e di design nel corso dello sviluppo del prodotto.

Questo apparecchio è stato testato secondo tutte le direttive CE in vigore e costruito secondo le ultime norme di sicurezza.

Smaltimento

Significato del simbolo "Eliminazione"



Salvaguardare l'ambiente, gli elettrodomestici non vanno eliminati come rifiuti domestici.

Per l'eliminazione degli elettrodomestici, fare uso dei posti di raccolta previsti per questo tipo e porre quegli elettrodomestici che non sono più in uso.

Si contribuisce così ad evitare un effetto potenziale sull'ambiente e sulla salute, dovuto magari ad una eliminazione sbagliata.

Questo significa un contributo personale alla riutilizzazione, al riciclaggio e altre forme di utilizzazione di elettrodomestici ed apparecchi elettronici usati.

Si possono trovare le corrispondenti informazioni sugli appositi luoghi di raccolta, nelle amministrazioni dei comuni. Il vostro rivenditore e partner contrattuale è anche obbligato a riprendere gratuitamente il vecchio apparecchio.

WAŻNE:

Najpierw należy zapoznać się z oddzielnie załączoną instrukcją bezpieczeństwa.

Instrukcja obsługi

Dziękujemy za wybór naszego produktu. Mamy nadzieję, że korzystanie z urządzenia sprawi państwu radość.

Przed rozpoczęciem użytkowania urządzenia przeczytaj uważnie instrukcję obsługi oraz oddzielnie załączone wskazówki bezpieczeństwa. Przechowuj te dokumenty wraz z kartą gwarancyjną, paragonem i, jeśli to możliwe, pudełkiem z opakowaniem wewnętrznym w bezpiecznym miejscu. Jeżeli przekazujesz urządzenie osobom trzecim, dołącz zawsze wszystkie istotne dokumenty.

Symbole użyte w tej instrukcji obsługi

Ważne informacje dotyczące bezpieczeństwa użytkownika są specjalnie wyróżnione. Koniecznie stosuj się do tych wskazań, aby uniknąć wypadków i uszkodzenia urządzenia:

OSTRZEŻENIE:

Ostrzega przed zagrożeniami dla zdrowia i wskazuje na potencjalne ryzyka obrażeń.

UWAGA:

Wskazuje na potencjalne zagrożenia dla urządzenia lub innych przedmiotów.

Spis treści

Przegląd elementów obsługi	3
Rozpakowanie urządzenia	28
Zakres dostawy	28
Przegląd elementów obsługi	28
Ostrzeżenia dotyczące użytkowania urządzenia	29
Jeżeli obwód chłodniczy zostanie uszkodzony	29
Uwagi dotyczące użytkowania	29
Lokalizacja	29
Połączenie elektryczne	29
Gotowości (Tryb gotowości)	29
Rozmiar kostki lodu	29
Eco Save (Funkcja oszczędzania energii)	29
Obsługa	29
Tworzenie kostek lodu	29
Zatrzymanie wytwarzania kostek lodu	29
Lampka kontrolna  (Tacka na kostki lodu została zapełniona)	30
Lampka kontrolna  (Konieczność dolania wody)	30
Czyszczenie i konserwacja	30
Samoczyszczenie	30
Pojemnik na kostki lodu	30

Obudowa i wnętrze	30
Spust wody resztkowej	30
Przechowywanie	31
Usterki i sposoby ich usuwania	31
Dane techniczne	31
Warunki gwarancji	31
Usuwanie	32
Znaczenie symbolu „Pojemnik na śmieci”	32

Rozpakowanie urządzenia

UWAGA:

Podczas rozpakowywania urządzenia i usuwania materiałów opakowaniowych, nie przechylaj urządzenia o więcej niż 45°, w przeciwnym razie sprężarka układu chłodzenia może ulec uszkodzeniu.









1. Wyjmij urządzenie z opakowania.
2. Usuń wszystkie materiały opakowaniowe, takie jak folie, materiały wypełniające, opaski kablowe i opakowania kartonowe. W razie potrzeby usuń taśmę klejącą w zbiorniku wody, która mogła być zastosowana do mocowania ruchomych części.
3. Sprawdź, czy zawartość opakowania jest kompletna.
4. Jeżeli zawartość opakowania jest niekompletna lub jeżeli widoczne są uszkodzenia, nie używaj urządzenia. Natychmiast zwróć je do sprzedawcy.
5. Na urządzeniu może nadal znajdować się kurz lub pozostałości po produkcji. Zalecamy wyczyszczenie urządzenia zgodnie z opisem w punkcie „Czyszczenie i konserwacja”.

Zakres dostawy

- 1× Kostkarka do lodu
- 1× Łopatką do lodu
- 2× Zapasowe zamknięcie do otworu drenażu

Przegląd elementów obsługi

- 1 Okładka
- 2 Jednostka zamrażająca
- 3 Suwak na kostki lodu
- 4 Włot powietrza
- 5 Wylot powietrza
- 6 Obudowa
- 7 Woda resztkowa - otwór drenażowy
- 8 Zbiornik na wodę (wewnątrz urządzenia)
- 9 Łopatką do lodu

- 10 Lampka kontrolna  (program czyszczenia)
- 11 Przycisk  (wybór wielkości kostek lodu / samoczyszczenie)
- 12 Lampka kontrolna  (konieczność dolania wody)
- 13 Lampka kontrolna  (tacka na kostki lodu została zapełniona)
- 14 Lampka kontrolna  (jednostka włączona)
- 15 Przycisk  (włączanie / wyłączenie)
- 16 Lampka kontrolna  (duże kostki lodu)
- 17 Lampka kontrolna  (małe kostki lodu)
- 18 Pojemnik na kostki lodu

Ostrzeżenia dotyczące użytkowania urządzenia

OSTRZEŻENIE:

Obwód chłodniczy urządzenia używa izobutan (R600a) czynnika, naturalny, palny i wysoce odnawialny gaz. Podczas transportu i montażu urządzenia, chronić urządzenie przed upadkiem. Obwód chłodniczy nie może ulec uszkodzeniu.

UWAGA:

Przed pierwszym uruchomieniem i po przeniesieniu urządzenia należy odczekać 2 godziny, aby czynnik chłodniczy mógł się ustabilizować. W przeciwnym razie może dojść do uszkodzenia sprężarki.

Jeżeli obwód chłodniczy zostanie uszkodzony

- Należy unikać otwartego ognia i źródeł zapłonu.
- Wyciągnij wtyczkę z kontaktu.
- Przewietrz pomieszczenie, w którym jest zainstalowane urządzenie.

Uwagi dotyczące użytkowania

Lokalizacja

- Umieść urządzenie na stabilnej, poziomej, wodoodpornej i równej powierzchni. Zachować co najmniej 15 cm odstępu od ścian lub przedmiotów.
- Nie umieszczaj urządzenia na lub w bezpośrednim sąsiedztwie źródeł ciepła takich, jak piecyków, grzejników, itp.

Połączenie elektryczne



1. Zanim połączycie Państwo wtyczkę z gniazdkiem proszę sprawdzić, czy napięcie sieci jest zgodne z napięciem urządzenia. Odpowiednie informacje znajdują Państwo na tabliczce identyfikacyjnej urządzenia.
2. Urządzenie należy podłączyć do prawidłowo zainstalowanego gniazdka ściennego.

Gotowości (Tryb gotowości)

Jeśli nie świeci się żadna lampka kontrolna, urządzenie jest w trybie czuwania.

Rozmiar kostki lodu

Możesz wybrać jeden z 2 rozmiarów:

- małe  – mała ikona)
- duże  – duży symbol)

Eco Save (Funkcja oszczędzania energii)



Po napełnieniu pojemnika na lód urządzenie przełącza się w tryb gotowości.

W ten sposób korzystamy na zwiększonym bezpieczeństwie oraz niższym zużyciu energii.

Obsługa

Przy pierwszym użyciu urządzenia lub jeśli nie było ono używane przez dłuższy czas, należy wyczyścić urządzenie zgodnie z opisem w rozdziale „Czyszczenie i konserwacja”.

Tworzenie kostek lodu

1. Upewnij się, że korek zbiornika wody na spodzie urządzenia jest szczelnie zamknięty.
2. Otwórz pokrywę i wyjmij tackę z kostkami lodu.
3. Napełnij pojemnik wodą maksymalnie do znaku MAX. Do robienia kostek lodu używaj tylko wody pitnej.
 - W celu uzyskania najlepszych wyników temperatura wody powinna wynosić od 7 °C do 20 °C, a temperatura otoczenia od 16 °C do 25 °C.
 - W celu uzyskania przezroczystych kostek lodu należy użyć schłodzonej wody pitnej, którą wcześniej zagotowano.
4. Teraz włóż z powrotem tackę z kostkami lodu i zamknij pokrywę.
5. Naciśnij przycisk  , aby rozpocząć produkcję kostek lodu.
6. Wybrać żądany rozmiar kostek lodu za pomocą przycisku  . Zapala się odpowiednia lampka kontrolna.
 - Ze względów higienicznych, nie należy używać kostek lodu powstałych w pierwszym cyklu pracy urządzenia.
 - Pierwsze kostki lodu są małe, co zależy od temperatury wody i otoczenia. Kostki lodu staną się większe w kolejnym cyklu.
 - Z powodu szybkiego zamarzania, kostki lodu mogą mieć „mleczny” wygląd. Jest to spowodowane uwięzieniem powietrza w wodzie i nie wpływa na jakość kostek lodu.
7. Podczas produkcji kostek lodu należy trzymać pokrywę zamkniętą. Cykl przygotowywania kostek lodu trwa od 9 do 10 minut.

Zatrzymanie wytwarzania kostek lodu

Naciśnij przycisk  , aby zatrzymać produkcję kostek lodu.

- Jeśli praca urządzenia zostanie przerwana ręcznie, woda, która nie będzie dłużej potrzebna, zostanie odprowadzona z powrotem do zbiornika na wodę. Tylko wówczas urządzenie zakończy pracę. Częściowo przy-

gotowane kostki lodu pozostaną na prętach chłodzących. Gdy wystarczająco się roztopią, odpadną i spadną na tackę na kostki lodu.

Lampka kontrolna (Tacka na kostki lodu została zapełniona)



Gdy tylko zasobnik na kostki lodu zostanie zapełniony, zbiornik zatrzymuje produkcję.

Miga lampka kontrolna . Urządzenie przełączy się w tryb gotowości.

- Wyjąć kostki lodu, używając załączonej łopatkki do lodu. Podczas wyjmowania tacki na kostki lodu część wody może wyciec przez otwory na podłogę.
- Lampka kontrolna  zgaśnie, a wytwarzanie kostek lodu zostanie po chwili wznowione.

Lampka kontrolna (Konieczność dolania wody)

Lampka kontrolna pokazuje, gdy w zbiorniku wody jest zbyt mało wody. Produkcja kostek lodu zostaje automatycznie przerwana.

- Naciśnij przycisk , aby wyłączyć urządzenie.
- Otwórz pokrywę.
- Opróżnij tackę na kostki lodu.
- Uzupełnić wodą pitną, zgodnie ze wskazówkami znajdującymi się w rozdziale „Tworzenie kostek lodu”. Ponieważ w urządzeniu nadal może znajdować się woda, sprawdź oznaczenie MAX na zbiorniku na wodę.
- Teraz włóż z powrotem tackę z kostkami lodu i zamknij pokrywę.
- Naciśnij przycisk , aby wznowić produkcję kostek lodu. Lampka kontrolna  zgaśnie.

Czyszczenie i konserwacja





OSTRZEŻENIE:

- Przed rozpoczęciem czyszczenia urządzenie należy wyłączyć i odłączyć wtyczkę od zasilania.
- Urządzenia nie należy nigdy zanurzać w wodzie w celu wyczyszczenia. Zrobienie tego może prowadzić do porażenia prądem lub pożaru.

UWAGA:

- Nie należy używać druczanych szczotek ani innych szorstkich przedmiotów.
 - Nie stosować ścierających ani żrących środków czyszczących.
 - Nie stosować chemikaliów, kwasów, benzyny czy produktów ropopochodnych.
- Ze względów higienicznych, po upływie 24 godzin, należy wymienić wodę w zbiorniku.
 - Po zakończeniu użytkowania należy wyjąć tackę na kostki lodu. Jeśli zbiornik na wodę pozostanie otwarty, nie będą się w nim tworzyć bakterie ani pleśń.

Samoczyszczenie

- Napełnij zbiornik wody wodą do znaku MAX.
- Naciśnij przycisk . Wybrać program czyszczenia  za pomocą przycisku . Zapalają się lampki kontrolne  i .
- Po zakończeniu programu urządzenie przechodzi z powrotem w tryb czuwania i gasną wszystkie lampki kontrolne.

Pojemnik na kostki lodu

Wyjąć tackę na kostki lodu. Wyczyść ją w ciepłej wodzie do płukania z odrobiną płynu do ręcznego mycia naczyń. Splukać czystą wodą.

Obudowa i wnętrze

- Obudowę i wnętrze czyścić wilgotną szmatką.
- Używać roztworu octu w wodzie.

Spust wody reszkowej

Jeśli urządzenie nie będzie przez dłuższy czas używane, należy spuścić wodę reszkową. Postaw urządzenie na krawędzi stołu. Weź miskę i przytrzymaj ją pod otworem drenażowym, aby zlać resztki wody.



- Wyciągnij zapięcie na dole.
- Po spłynięciu pozostałej wody, włóż z powrotem korek do otworu.

Przechowywanie

- W przypadku dłuższych okresów nieużywania zalecane jest przechowywanie urządzenia w oryginalnym opakowaniu.

- Urządzenie należy zawsze przechowywać poza zasięgiem dzieci, w suchym i odpowiednio wentylowanym miejscu.

Usterki i sposoby ich usuwania

Problem	Możliwa przyczyna	Rozwiązanie
Urządzenie nie działa.	Brak zasilania.	Sprawdzić gniazdko za pomocą innego urządzenia. Prawidłowo podłączyć wtyczkę sieciową. Sprawdzić główne urządzenie odłączające zasilanie w sieci.
	Urządzenie jest uszkodzone.	Skontaktować się z centrum serwisowym lub wykwalifikowanych fachowcem-specjalistą.
Głośna praca sprężarki.	Zbyt niskie napięcie zasilania.	Wyłączyć urządzenie i sprawdzić napięcie zasilania.
Lampka kontrolna  mruga.	Konieczność dolania wody.	Dodać wodę zgodnie z opisem w rozdziale „Obsługa” ⇔ „Tworzenie kostek lodu”.
Lampka kontrolna  mruga.	Taca na kostki lodu jest pełna.	Opróżnij tacę na kostki lodu.
Kostki lodu są zbyt małe.	Temperatura otoczenia jest zbyt wysoka.	Umieść urządzenie w chłodniejszym miejscu. Upewnij się, że jest odpowiednia cyrkulacja powietrza wokół urządzenia.
	Temperatura wody jest zbyt wysoka.	Zatrzymaj proces przygotowywania lodu. Spuść nieco wody i napełnij ponownie zimną wodą (maks. 20 °C).
	Rozmiar kostki lodu został nieprawidłowo wybrany.	Użyj przycisku  , aby wybrać rozmiar kostek lodu  (duży symbol).
	Mniejsze kostki lodu są normalne podczas pierwszych cykli produkcyjnych.	
Kostki lodu są zbyt duże i sklejają się.	Temperatura wody lub otoczenia jest zbyt niska.	Zatrzymać wytwarzanie kostek lodu. Odprowadź trochę wody i dolej letniej wody (maks. 35 °C).
Urządzenie działa, ale nie wytwarza kostek lodu.	Zablokowanie przewodu czynnika chłodniczego.	Skontaktować się z centrum serwisowym lub wykwalifikowanych fachowcem-specjalistą.
	Wyciek czynnika chłodniczego.	

Dane techniczne

Model:..... PC-EWB 1253
 Zasilanie:..... 220–240 V~, 50 Hz
 Moc wejściowa:..... 1,0 A, 120 W
 Wytwarzanie kostek lodu:..... 8–12 kg / 24 godz.
 Pojemność pojemnika na wodę:..... ok. 1,5 litry
 Płyn chłodzący:..... R600a / 20 g
 Gaz do wdmuchiwania izolacji:..... C₅H₁₀ (cyklopentan)
 Stopień ochrony:..... I
 Klasa klimatyczna:..... SN/N/ST/T
 Waga netto:..... ok. 8,0 kg

Zastrzegamy sobie prawo wprowadzania zmian technicznych i projektowych w trakcie ciągłego rozwoju produktu.

To urządzenie zostało przetestowane zgodnie z wszystkimi obowiązującymi, aktualnymi dyrektywami CE i zbudowane zgodnie z najnowszymi przepisami bezpieczeństwa.

Warunki gwarancji

Przynajemy 24 miesiące gwarancji na produkt licząc od daty zakupu.

W tym okresie będziemy bezpłatnie usuwać w terminie 14 dni od daty dostarczenia wadliwego sprzętu z kartą gwarancyjną do miejsca zakupu wszystkie uszkodzenia powstałe w tym urządzeniu na skutek wady materiałów lub wadliwego wykonania, naprawiając oraz wymieniając wadliwe części lub (jeśli uznamy za stosowne) wymieniając całe urządzenie na nowe.

Sprzęt do naprawy powinien być dostarczony w komplecie wraz z dowodem zakupu oraz z ważną kartą gwarancyjną do sprzedawcy w miarę możliwości w oryginalnym opakowaniu lub innym odpowiednim dla zabezpieczenia przed uszkodzeniem. W razie braku kompletnego opakowania fabrycznego, ryzyko uszkodzenia sprzętu podczas transportu do i z miejsca zakupu ponosi reklamujący.

Naprawa gwarancyjna nie dotyczy czynności przewidzianych w instrukcji obsługi, do wykonania których zobowiązany jest użytkownik we własnym zakresie i na własny koszt.

Gwarancja nie obejmuje:

- mechanicznych, termicznych, chemicznych uszkodzeń sprzętu i wywołanych nimi wad,
- uszkodzeń powstałych w wyniku działania sił zewnętrznych takich jak wylądowania atmosferyczne, zmiana napięcia zasilania i innych zdarzeń losowych,
- nieprawidłowego ustawienia wartości napięcia elektrycznego, zasilanie z nieodpowiedniego gniazda zasilania,
- sznurów połączeniowych, sieciowych, żarówek, baterii, akumulatorów,
- uszkodzeń wyrobu powstałych w wyniku niewłaściwego lub niezgodnego z instrukcją jego użytkowania, przechowywania, konserwacji, samowolnego zrywania plomb oraz wszelkich przeróbek i zmian konstrukcyjnych dokonanych przez użytkownika lub osoby niepowołane,
- roszczeń z tytułu parametrów technicznych wyrobu, o ile są one zgodne z podanymi przez producenta,
- prawidłowego zużycia i uszkodzeń, które mają nieistotny wpływ na wartość lub działanie tego urządzenia.

Karta gwarancyjna bez pieczętki sklepu, daty sprzedaży, nie wypełniona, źle wypełniona, ze śladami poprawek, nieczytelna wskutek zniszczenia, bez możliwości ustalenia miejsca sprzedaży oraz dołączonego dowodu zakupu jest nieważna.

Korzystanie z usług gwarancyjnych nie jest możliwe po upływie daty ważności gwarancji. Gwarancja na części lub całe urządzenie, które są wymieniane kończy się, wraz z końcem gwarancji na to urządzenie.

Wszystkie inne roszczenia, wliczając w to odszkodowania są wykluczone chyba, że prawo przewiduje inaczej. Roszczenia wykraczające poza tą umowę nie są uwzględniane przez tą gwarancję.

Gwarancja na sprzedany towar konsumpcyjny nie wyłącza, nie ogranicza ani nie zawiesza uprawnień kupującego wynikających z niezgodności towaru z umową.

Gwarancja oraz zawarte w niej warunki obowiązują na terenie Rzeczypospolitej Polskiej.

Dystrybutor:
 CTC Clatronic Sp. z o.o.
 Ul. Brzeska 1
 45-960 Opole

Usuwanie

Znaczenie symbolu „Pojemnik na śmieci”



Proszę oszczędzać nasze środowisko, sprzęt elektryczny nie należy do śmieci domowych.

Proszę korzystać z punktów zbiorczych, przewidzianych do zdawania sprzętu elektrycznego, i tam proszę oddawać sprzęt elektryczny, którego już nie będą Państwo używać.

Tym sposobem pomagają Państwo unikać potencjalnych następstw niewłaściwego usuwania odpadów, mających wpływ na środowisko i zdrowie ludzi.

Tą drogą przyczyniają się Państwo do ponownego użycia, do recyklingu i do innych form wykorzystania starego sprzętu elektrycznego i elektronicznego.

Informacje, gdzie można zdać sprzęt, otrzymają Państwo w swoich urzędach komunalnych lub w administracji gminy. Twój sprzedawca i partner umowy jest również zobowiązany do bezpłatnego odbioru starego urządzenia.

FONTOS:

Először feltétlenül olvassa el a külön mellékelt biztonsági utasításokat.

Használati utasítás

Köszönjük, hogy a termékünket választotta. Reméljük, elégedetten használja majd a készüléket.

A készülék használata előtt nagyon figyelmesen olvassa el a használati útmutatót és a külön mellékelt biztonsági utasításokat. Tartsa ezeket a dokumentumokat, beleértve a jótállási jegyet, a blokkot és lehetőség szerint a belső csomagolással ellátott dobozt is, biztonságos helyen. Ha a készüléket harmadik félnek adja tovább, mindig mellékelje az összes vonatkozó dokumentumot.

A használati útmutatóban található szimbólumok

Az ön biztonságára vonatkozó utasítások kifejezetten meg vannak különböztetve. Kérjük, mindenképpen ügyeljen ezekre annak érdekében, hogy elkerülje a baleseteket és a készülék károsodását:

FIGYELMEZTETÉS:

Egészségét károsító veszélyforrásokra figyelmeztet és rámutat a lehetséges sérülési lehetőségekre.

VIGYÁZAT:

Lehetséges veszélyre utal, mely a készülékben vagy más tárgyban kárt tehet.

Tartalom

A kezelőelemek áttekintése	3
A készülék kicsomagolása	33
A csomag tartalma	33
A kezelőelemek áttekintése	33
A készülék használatára vonatkozó figyelmeztetések..	34
Ha a hűtőkör károsodott.....	34
Használati megjegyzések	34
Elhelyezés	34
Elektromos csatlakozás	34
Készenlét (Készenléti állapot).....	34
Jégkocka méret.....	34
Eco Save (Energiatakarékos mód).....	34
Működés.....	34
Jégkocka készítése.....	34
A jégkocka-fagyasztás leállítása	34
Jelzőlámpa  (Jégkockatálcá tele).....	34
Jelzőlámpa  (Vízhiány).....	35
Tisztítás és karbantartás	35
Öntisztító	35
Jégkocka-tartó.....	35

Burkolat és belső részek.....	35
Maradék víz eltávolítása	35
Működés.....	35
Hibaelhárítás.....	35
Műszaki adatok	36
Hulladékkezelés	36
A „kuka” piktogram jelentése.....	36

A készülék kicsomagolása

VIGYÁZAT:



A készülék kicsomagolásakor és a csomagolóanyagok eltávolításakor, ügyeljen rá, hogy ne döntse meg a készüléket 45 °-nál jobban, ellenkező esetben a hűtőkompresszor károsodhat.

1. Vegye ki a készüléket a csomagolásából.
2. Távolítson el minden csomagolóanyagot, például fóliákat, töltőanyagot, kábelkötegelőket és kartoncsoomagolást. Szükség esetén távolítsa el a víztartályban lévő ragasztószalagot, amelyet esetleg a mozgó alkatrészek rögzítésére használtak.
3. Ellenőrizze a szállítási terjedelem teljességét.
4. Ha a csomagolás tartalma hiányos, vagy ha sérülések észlelhetők, ne működtesse a készüléket. Azonnal juttassa vissza a kereskedőhöz.
5. A készüléken még lehetnek por- vagy gyártási maradványok. Javasoljuk, hogy tisztítsa meg a készüléket a „Tisztítás és karbantartás” pontban leírtak szerint.

A csomag tartalma

- 1× Jégkockakészítő
- 1× Jéglapát
- 2× Levehető fedél a kifolyónyíláshoz

A kezelőelemek áttekintése

- 1 Fedél
- 2 Fagyasztógység
- 3 Jégkocka csúszka
- 4 Légbeömlőnyílás
- 5 Légkivezetés
- 6 Ház
- 7 Maradékvíz - kifolyónyílás
- 8 Víztartály (a készülék belsejében)
- 9 Jéglapát
- 10 Vezérlőfény  (takarítási program)
- 11  gomb (jégkocka méret kiválasztása / öntisztítás)

- 12 Vezérlőfény  (vízhiány)
- 13 Vezérlőfény  (jégkockatálca tele)
- 14 Vezérlőfény  (bekapcsolt egység)
- 15  gomb (be/ki kapcsoló)
- 16 Vezérlőfény  (nagy jégkockák)
- 17 Vezérlőfény  (kis jégkockák)
- 18 Jégkocka-tartó

A készülék használatára vonatkozó figyelmeztetések

FIGYELMEZTETÉS:

A készülék hűtőköre izobután (R600a) hűtőközeget használ, ami környezetbarát gyúlékony gáz. A készülék szállításkor és üzembe helyezésekor ügyeljen arra, hogy a készülék le ne essen. A hűtőkör nem károsodhat.

VIGYÁZAT:

Kérjük, tartsa be a 2 óras várakozási időt az első üzembe helyezés előtt és a készülék mozgatása után, hogy a hűtőközeg leülepedjen. Ellenkező esetben a kompresszor megsérülhet.

Ha a hűtőkör károsodott

- A nyílt láng és gyújtóforrások használatát el kell kerülni.
- Húzza ki a tápkábelt.
- Szellőztesse ki a helyiséget, amelyben a készülék el van helyezve.

Használati megjegyzések

Elhelyezés

- Helyezze a készüléket stabil, vízszintes, vízálló és vízszintes felületre. Tartson a készülék és a fal, illetve egyéb tárgyak között legalább 15 cm távolságot.
- Ne helyezze a készüléket hőforrásokra (tűzhely, fűtőtest, stb.) vagy azok közelébe.



Elektromos csatlakozás

1. Mielőtt a csatlakozó dugót bedugná a konnektorba, ellenőrizze, hogy egyezik-e a használni kívánt hálózati feszültség a készülékével! Az adatokat megtalálja a típuscímkén.
2. A készüléket megfelelően szerelt fali aljzatba csatlakoztassa.

Készenlét (Készenléti állapot)

Ha a jelzőfény nem világít, a készülék készenléti üzemmódban van.

Jégkocka méret

- 2 méret közül választhat:
- kicsi ( – kis szimbólum)
 - nagy ( – nagy szimbólum)

Eco Save (Energiatakarékos mód)



Amint megtelik a jégkocka tartó, a készülék készenléti módra vált.

A fokozottabb biztonság és az alacsonyabb energiafogyasztás mindenki előnyére válik.

Működés

Ha először használja a készüléket, vagy ha hosszabb ideig nem használta, tisztítsa meg a készüléket a „Tisztítás és karbantartás” fejezetben leírtak szerint.

Jégkocka készítése

1. Győződjön meg arról, hogy a készülék alján lévő víztartály kupakja szorosan zárva van.
2. Nyissa ki a fedelet, és vegye ki a jégkockatartót.
3. A tartályt legfeljebb a MAX jelzésig tölts fel vízzel. Csak ivóvizet használjon jégkockák készítéséhez.
 - A legjobb eredmény érdekében célozza meg a 7 °C és 20 °C közötti vízhőmérsékletet valamint a 16 °C és 25 °C közötti környezeti hőmérsékletet.
 - Ha átlátszó jégkockákat szeretne készíteni, lehűtött forrált vizet használjon.
4. Most tegye vissza a jégkockatartót, és zárja le a fedelet.
5. Nyomja meg az  gombot a jégkockakészítés elindításához.
6. Válassza ki a kívánt jégkockaméretet az  gombbal. A megfelelő jelzőfény kigyullad.
 - Higiénia okokból az első adagban elkészült jégkockákat ne használja fel.
 - Az első néhány jégkocka kis méretű lesz, a víz és a környezeti hőmérséklettől függően. A jégkockák csak a következő ciklusban fognak nagyobbra nőni.
 - A gyorsfagyasztás miatt a jégkockák „tejszerűnek” tűnhetnek. Ennek oka, hogy a levegő belefagy a vízbe, de ez nem befolyásolja a jégkocka minőségét.
7. A jégkockakészítés során tartsa zárva a fedelet. Egy jégkocka készítési ciklus 9 és 10 perc közötti ideig tart.

A jégkocka-fagyasztás leállítása

Nyomja meg az  gombot a jégkockakészítés leállításához.

- Ha a készüléket manuálisan leállítja, a főlös víz kiszatoltódik a víztartályba. Csak ezután kapcsol ki a készülék. A félig kész jégkockák ott maradnak félkészben a hűtőrudakon. Amint eléggé felolvadnak, visszacsépegenek a víztartályba.

Jelzőlámpa (Jégkockatálca tele)

Amint a jégkockatartó megtelt, az érzékelő leállítja a termelést.

Az  jelzőfény villog. A készülék készenléti módra vált.



- A mellékelt kanállal merje ki a jégkockákat. A jégkockatálca eltávolításakor a lyukakon át némi víz kicsépeg a padlóra.

- Néhány másodperc múlva a  jelzőlámpa kialszik, és a fagyasztás pillanatok múlva újra elindul.

Jelzőlámpa (Vízhiány)

A jelzőfény jelzi, ha túl kevés víz van a víztartályban. A jégkockakészítés automatikusan megszakad.

1. Nyomja meg az  gombot a készülék kikapcsolásához.
2. Nyissa ki a fedelet.

3. Ürítse ki a jégkockatálcát.
4. Töltse újra a tartályt ivóvízzel a „Jégkocka készítése” fejezetben leírt módon. Mivel még maradhat víz a készülékben, ellenőrizze a MAX jelzést a víztartályon.
5. Most tegye vissza a jégkockatartót, és zárja le a fedelet.
6. Nyomja meg az  gombot a jégkockakészítés folytatásához. Jelzőlámpa kikapcsol .

Tisztítás és karbantartás





FIGYELMEZTETÉS:

- Tisztítás előtt kapcsolja ki a készüléket és húzza ki a konnektorból.
- Ne merítse vízbe a készüléket a tisztításhoz. Ez tüzet vagy áramütést eredményezhet.

VIGYÁZAT:

- Ne használjon drótkéfé vagy más karcoló tárgyakat.
 - Ne használjon maró vagy súroló hatású tisztítószerket.
 - Ne használjon vegyszereket, savakat, benzín- vagy olajtartalmú termékeket.
- Higiéniai okokból 24 óra után cserélje ki a tartályban a vizet.
 - Használat után távolítsa el a jégkockatálcát. Ha a víztartály nyitva marad, nem penészedik meg és baktériumok sem telepednek meg benne.

Öntisztító

1. Töltse fel a víztartályt vízzel a MAX jelzésig.
2. Nyomja meg az  gombot. Válassza ki az  tisztítóprogramot az  gombbal. A vezérlőfények  és  kigyulladnak.
3. A program befejezése után a készülék visszakapcsol készenléti üzemmódba, és az összes vezérlőfény kialszik.

Jégkocka-tartó

Vegye ki a jégkockatartót. Tisztítsa meg meleg öblítővízben egy kevés kézi mosogatószerrel. Öblítse le tiszta vízzel.

Burkolat és belső részek

- A burkolatot és a belső részeket nedves ruhával törölje át.
- Tisztításhoz használjon enyhén ecetes vizet.

Maradék víz eltávolítása

Távolítsa el a maradék vizet, ha hosszabb ideig nem használja a készüléket. Az asztal szélére helyezze a készüléket. Tegyen egy edényt a maradékvíz kifolyónyílása alá.



- Húzza ki az alján lévő kupakot.
- Miután a maradék víz lecsöpögött, helyezze vissza a kupakot a nyílásba.

Működés

- Javasoljuk, hogy az eredeti csomagolásban tartsa a készüléket, ha hosszabb ideig nem kívánja használni.
- Mindig tartsa távol a gyerekektől a készüléket egy jól szellőztetett helyiségben.

Hibaelhárítás

Probléma	Lehetséges ok	Megoldás
Nem működik a készülék.	Nincs áramellátás.	Ellenőrizze az aljzatot egy másik készülékkel. Dugja be megfelelően a csatlakozódugaszt. Ellenőrizze az áramköri megszakítót.
	A készülék meghibásodott.	Lépjen kapcsolatba a szervizközpontunkkal vagy egy szakemberrel.

Probléma	Lehetséges ok	Megoldás
Zajos a kompresszor.	Alacsony a tápfeszültség.	Kapcsolja ki a készüléket, és ellenőrizze a tápfeszültséget.
Villog a  jelzőlámpa.	Nincs víz.	Adjon hozzá vizet a „Kezelés” ↔ „Jégkockák készítése” című fejezetben leírtak szerint.
Villog a  jelzőlámpa.	A jégkockatartó megtelt.	Üritse ki a jégkockatartót.
A jégkockák túl kicsik.	A környezeti hőmérséklet túl magas.	Helyezze a készüléket hűvösebb helyre. Gondoskodjon a megfelelő szellőzésről a készülék körül.
	A víz túl meleg.	Állítsa le a jégkészítést. Engedjen le egy kis vizet, és töltsé újra hideg vízzel (max. 20 °C).
	Rossz jégkocka méretet választott.	Használja az  gombot a  (nagy szimbólum) jégkocka méret kiválasztásához.
	A kisebb jégkockaméret az első készítemi ciklusokban normális.	
A jégkockák túl nagyok, és összetapadnak.	A víz- vagy környezeti hőmérséklet túl alacsony.	Állítsa le a fagyasztást. Eresszen le némi vizet és töltsé fel langyos vízzel (max. 35 °C).
A készülék működik, de nem állít elő jégkockákat.	A hűtőközeg-vezeték eltömődése.	Lépjen kapcsolatba a szervizközpontunkkal vagy egy szakemberrel.
	Hűtőközeg szivárgás.	

Műszaki adatok

Modell:.....PC-EWB 1253
Hálózati feszültség:.....220–240V~, 50 Hz
Bemeneti teljesítmény:.....1,0 A, 120 W
Jégkocka készítés:.....8–12 kg / 24 óra
Vízartály térfogata:.....kb. 1,5 liter
Hűtőfolyadék:.....R600a / 20 g
Szigetelő fűvógáz:.....C₅H₁₀ (ciklopentán)
Védelmi osztály:.....I
Klímaosztály:.....SN/N
Nettó súly:.....kb. 8,0 kg

A műszaki és kivitelezési módosítások jogát a folyamatos termékfejlesztés miatt fenntartjuk.

Ezt a készüléket az összes vonatkozó, hatályos CE-irányelvnek megfelelően tesztelték, és a legújabb biztonsági előírásoknak megfelelően gyártották.

Az önkormányzatoknál vagy a polgármesteri hivatalokban tájékoztatást kaphat arról, hogy hova viheti a kiselejtett készülékeket. Az Ön kereskedője és szerződéses partnere köteles a régi készüléket is ingyenesen visszavenni.

Hulladékkezelés

A „kuka” piktogram jelentése



Kímélje környezetünket, az elektromos készülékek nem a háztartási szemétké válnak!

Használja az elektromos készülékek ártalmatlanítására kijelölt gyűjtőhelyeket, ott adja le azokat az elektromos készülékeit, amelyeket többé már nem kíván használni!

Ezzel segítséget nyújt ahhoz, hogy elkerülhetők legyenek azok a hatások, amelyeket a helytelen „szemétre dobás” gyakorolhat a környezetre és az emberi egészségre.

Ezzel hozzájárul az újrahasznosításhoz, a recyclinghoz és a kiöregedett elektromos és elektronikus készülékek értékesítésének egyéb formáihoz.

ВАЖНО:

Обязательно сначала прочитайте отдельно прилагаемые инструкции по технике безопасности.

Руководство по эксплуатации

Спасибо за выбор нашего продукта. Надеемся, он вам понравится.

Перед использованием данного прибора внимательно прочитайте инструкцию по эксплуатации и отдельно прилагаемые инструкции по технике безопасности. Храните эти документы, включая гарантийный талон, чек и, по возможности, коробку в внутренней упаковке в надежном месте. Если вы передаете прибор третьему лицу, всегда прикладывайте к нему все соответствующие документы.

Символы применяемые в данном руководстве пользователя

Важные рекомендации для обеспечения вашей безопасности обозначены по особому. Обязательно следуйте этим рекомендациям, чтобы предотвратить несчастный случай или поломку изделия:



ПРЕДУПРЕЖДЕНИЕ:



Предупреждает об опасности для здоровья и возможном риске получения травмы.



ВНИМАНИЕ:

Указывает на возможную опасность для изделия и других окружающих предметов.

Содержание

Обзор деталей прибора.....	3
Распаковка прибора	37
Комплект поставки	37
Обзор деталей прибора.....	37
Предупреждения по использованию прибора.....	38
Если холодильный контур устройства поврежден ...	38
Примечания по использованию.....	38
Расположение	38
Подключение к электросети.....	38
Режим ожидания (состояние готовности).....	38
Размер кубиков льда	38
Экономичный режим (Режим энергосбережения)....	38
Эксплуатация	38
Приготовление кубиков льда	38
Остановка приготовления кубиков льда.....	39
Лампа-индикатор 	
(Поток для кубиков льда заполнен).....	39
Лампа-индикатор  (Долить воду).....	39

Чистка и обслуживание	39
Самоочистка	39
Контейнер для кубиков льда.....	39
Корпус и внутренние поверхности	39
Слив воды	40
Хранение	40
Устранение неисправностей	40
Технические данные	40
Утилизация	41
Значение символа «корзина»	41

Распаковка прибора



ВНИМАНИЕ:

При распаковке устройства и удалении упаковочных материалов, не наклоняйте устройство более чем на 45°, в противном случае может быть поврежден компрессор охлаждения.









1. Извлеките прибор из упаковок.
2. Удалите все упаковочные материалы, такие как фольга, наполнитель, кабельные стяжки и картонная упаковка. При необходимости удалите клейкую ленту в резервуаре для воды, которая могла быть нанесена для фиксации движущихся частей.
3. Проверьте комплект поставки на комплектность.
4. Если содержимое упаковки неполное или если можно обнаружить повреждения, не эксплуатируйте прибор. Немедленно верните его дилеру.
5. На приборе может оставаться пыль или производственные остатки. Мы рекомендуем очистить прибор, как описано в разделе «Чистка и обслуживание».

Комплект поставки

- 1× Льдогенератор
- 1× Лопатка для льда
- 2× Снимаемый кожух для дренажного отверстия

Обзор деталей прибора

- 1 Крышка
- 2 Устройство для замораживания
- 3 Ползунок для кубиков льда
- 4 Воздухозаборник
- 5 Выпуск воздуха
- 6 Корпус
- 7 Оставшаяся вода – дренажное отверстие
- 8 Резервуар для воды (внутри устройства)

- 9 Лопатка для льда
- 10 Контрольная лампочка  (программа очистки)
- 11 Кнопка  (выберите размер кубиков льда / самоочистка)
- 12 Контрольная лампочка  (долить воду)
- 13 Контрольная лампочка  (лоток для кубиков льда заполнен)
- 14 Контрольная лампочка  (устройство включено)
- 15 Кнопка  (включение / выключение)
- 16 Контрольная лампочка  (большие кубики льда)
- 17 Контрольная лампочка  (маленькие кубики льда)
- 18 Контейнер для кубиков льда

Предупреждения по использованию прибора

ПРЕДУПРЕЖДЕНИЕ:

Холодильный контур устройства в качестве хладагента использует изобутан (R600a), горючий природный газ с высокой экологической устойчивостью. При транспортировке и установке устройства не допускайте его падения. Холодильный контур устройства не должен быть поврежден.

ВНИМАНИЕ:

Перед первым включением и после перемещения прибора необходимо подождать 2 часа, чтобы хладагент осел. В противном случае компрессор может быть поврежден.

Если холодильный контур устройства поврежден

- Следует избегать открытого огня и источников возгорания.
- Выдерните штепсель из розетки.
- Провентилируйте помещение, в котором установлено устройство.

Примечания по использованию

Расположение

- Установите устройство на устойчивую, горизонтальную, водонепроницаемую и ровную поверхность. От стены и других предметов оставляйте расстояние 15 см.
- Запрещается устанавливать прибор на огонь или рядом с источниками нагрева, такими как плиты, радиаторы и т.д.

Подключение к электросети



1. Перед тем как вставить вилку в розетку, убедитесь в том, что напряжение сети соответствует напряжению работы прибора. Информацию к этому находится на типовой табличке прибора.
2. Подключите устройство к настенной розетке установленной правильным образом.

Режим ожидания (состояние готовности)

Если индикатор не горит, устройство находится в режиме ожидания.

Размер кубиков льда

Можно выбрать один из 2 размеров:

- небольшие ( – маленький символ)
- крупные ( – большой символ)

Экономичный режим (Режим энергосбережения)



После наполнения контейнера кубиков льда, прибор переключается в дежурный режим.

Вы извлечете пользу из усиленной безопасности и пониженного энергопотребления.

Эксплуатация

При первом использовании устройства или если вы не использовали его в течение длительного времени, очистите устройство, как описано в главе «Чистка и обслуживание».

Приготовление кубиков льда

1. Убедитесь, что крышка резервуара для воды в нижней части прибора плотно закрыта.
2. Откройте крышку и достаньте лоток для кубиков льда.
3. Наполните контейнер водой максимум до отметки MAX. Для приготовления кубиков льда используйте только питьевую воду.
 - Для получения лучших результатов, старайтесь, чтобы температура воды была между 7 °C и 20 °C, а температура окружающей среды между 16 °C и 25 °C.
 - Если нужно получить кубики чистого льда, используйте охлажденную питьевую воду, которую предварительно прокипятили.
4. Теперь поставьте лоток с кубиками льда обратно и закройте крышку.
5. Нажмите кнопку , чтобы начать производство кубиков льда.
6. Выберите нужный размер кубиков льда с помощью кнопки . Загорается соответствующий индикатор.
 - По соображениям гигиены не используйте кубики льда из первичного цикла приготовления кубиков.
 - Первые несколько кубиков льда будут небольшого размера; это зависит от температуры воды и температуры окружающей среды. Кубики льда будут больше только во время следующего цикла.
 - Вследствие быстрой заморозки кубики могут иметь «молочный» цвет, который обусловлен содержащимся в воде воздухом. Это не влияет на качество кубиков льда.

- Во время изготовления кубиков льда держите крышку закрытой. Один цикл производства льда длится от 9 до 10 минут.

Остановка приготовления кубиков льда

Нажмите кнопку , чтобы остановить производство кубиков льда.

- Если процесс был прерван вручную, лишняя вода будет отведена обратно в резервуар. Только после этого устройство остановится. Наполовину сделанные кубики льда остаются подвешенными на охлаждающих стержнях. Как только они достаточно оттают, они спадут с них и попадут в лоток для кубиков льда.

Лампа-индикатор (Лоток для кубиков льда заполнен)

Как только лоток для кубиков льда заполняется, датчик прекращает производство.



Мигает индикатор . Прибор перейдет в дежурный режим.

- Извлеките кубики льда с помощью входящего в комплект совка. При извлечении лотка с кубиками льда, некоторое количество воды попадет через отверстия на пол.

- Лампа-индикатор  выключится, через несколько секунд производство кубиков льда будет продолжено.

Лампа-индикатор (Долить воду)

Индикатор показывает, когда в резервуаре для воды слишком мало воды. Производство кубиков льда автоматически прерывается.

- Нажмите кнопку , чтобы выключить устройство.
- Откройте крышку.
- Опустошите лоток для кубиков льда.
- Залейте питьевую воду, как описано в разделе «Приготовление кубиков льда». Так как в устройстве все еще может оставаться вода, проверьте отметку MAX на резервуаре для воды.
- Теперь поставьте лоток с кубиками льда обратно и закройте крышку.
- Нажмите кнопку , чтобы возобновить производство кубиков льда. Лампа-индикатор  погаснет.

Чистка и обслуживание

ПРЕДУПРЕЖДЕНИЕ:





- Перед чисткой выключите устройство и отсоедините его от сети электропитания.
- Никогда не погружайте устройство в воду, чтобы почистить его. Это может привести к удару электротоком или пожару.

ВНИМАНИЕ:

- Не используйте проволочные щетки или другие абразивные инструменты.
- Не используйте для очистки жесткие или абразивные средства.
- Не используйте химикалии, кислоты, бензин или нефтепродукты.
- По соображениям гигиены необходимо менять воду в резервуаре спустя 24 часа.
- Извлеките лоток для кубиков льда после использования устройства. Если резервуар для воды открыт, в нем не будет плесени или бактерий.

Самоочистка

- Наполните резервуар для воды водой до отметки MAX.

- Нажмите кнопку . Выберите программу очистки  с помощью кнопки . Загорятся контрольные лампы  и .
- После завершения программы прибор снова переключается в режим ожидания, и все индикаторы управления гаснут.

Контейнер для кубиков льда

Извлеките лоток для кубиков льда. Очистите его в теплой воде с небольшим количеством жидкости для мытья ручной посуды. Промойте чистой водой.

Корпус и внутренние поверхности

- Очищайте корпус и внутренние поверхности с помощью увлажненной ткани.
- Используйте разбавленный раствор уксуса и воды.

Слив воды





Если устройство не используется в течение длительного периода времени, слейте оставшуюся воду. Поставьте устройство на край стола. Возьмите кувшин и держите его под дренажным отверстием оставшейся воды.

- Вытяните крышку в нижней части.
- После того как остатки воды стекут, установите крышку обратно в отверстие.

Хранение

- Рекомендуется хранить устройство в его оригинальной упаковке, если вы не планируете использовать его в течение длительного времени.
- Всегда храните устройство в сухом, хорошо вентилируемом месте, недоступном для детей.

Устранение неисправностей

Проблема	Возможная причина	Решение
Прибор не функционирует.	Нет питания.	Проверьте розетку с помощью другого устройства. Вставьте штепсель в розетку правильно. Проверьте выключатель.
	Устройство неисправно.	Обратитесь в наш сервисный центр или к специалисту.
Компрессор шумит.	Слишком низкое напряжение питания.	Выключите прибор и проверьте электропитание.
Мигает лампа-индикатор  .	Долить воду.	Добавьте воду, как описано в главе «Эксплуатация» ⇒ «Приготовление кубиков льда».
Мигает лампа-индикатор  .	Лоток для кубиков льда полон.	Опорожните лоток для кубиков льда.
Кубики льда слишком маленькие.	Слишком большая температура окружающей среды.	Установите прибор в более прохладное место. Убедитесь, что для прибора обеспечивается достаточная циркуляция воздуха.
	Слишком большая температура воды.	Остановите процесс приготовления льда. Слейте воду и заполните прибор холодной водой (макс. 20 °C).
	Неправильно выбран размер кубиков льда.	С помощью кнопки  выберите размер кубиков льда  (большой символ).
	В первых циклах приготовления льда получаются кубики льда меньшего размера.	
Кубики льда слишком большие и слипаются.	Температура воды или окружающего воздуха слишком низкая.	Остановите приготовление кубиков льда. Слейте некоторое количество воды, и снова налейте слегка теплую воду (макс. 35 °C).
Прибор работает, но не производит кубики льда.	Засорение линии хладагента.	Обратитесь в наш сервисный центр или к специалисту.
	Утечка хладагента.	

Технические данные

Модель: PC-EWB 1253
Электропитание: 220–240 В~, 50 Гц
Потребляемая мощность: 1,0 А, 120 Вт
Приготовление кубиков льда: 8–12 кг / 24 ч.
Объем резервуара для воды: припл. 1,5 литров
Хладагент: R600a / 20 г
Газ для продувки изоляции: C₅H₁₀ (циклопентан)
Класс защиты: I
Климат класс: SN / N
Вес нетто: припл. 8,0 кг

Сохранено право на технические и конструкционные изменения в рамках продолжающейся разработки продукта.

Данный прибор был протестирован в соответствии со всеми применимыми действующими директивами CE и изготовлен в соответствии с последними правилами безопасности.

Утилизация

Значение символа «корзина»



Защита окружающей среды: не допускается утилизация электроприборов вместе с бытовыми отходами.

Утилизация устаревшей техники и неисправных электроприборов производится в городских приёмных пунктах.

Не допускайте неправильной утилизации отходов. Это наносит вред окружающей среде и оказывает негативное воздействие на здоровье людей.

Оказывайте содействие программе утилизации и другим формам переработки электронной и электрической техники.

Информацию о пунктах утилизации бытовой техники можно получить в местных органах власти. Ваш дилер и партнер по договору также обязан бесплатно принять старый прибор.

البيانات الفنية

الطراز: PC-EWB 1253.....	الطرز: PC-EWB 1253.....
مصدر الجهد: 220-240 فولت، 50 هرتز.....	مصدر الجهد: 220-240 فولت، 50 هرتز.....
منفذ دخل الطاقة: 1,0 أمبير، 120 واط.....	منفذ دخل الطاقة: 1,0 أمبير، 120 واط.....
تحضير مكعبات الثلج: 8-12 كجم/ 24 ساعة.....	تحضير مكعبات الثلج: 8-12 كجم/ 24 ساعة.....
سعة خزان المياه: تقريباً 1,5 لتر.....	سعة خزان المياه: تقريباً 1,5 لتر.....
سائل التبريد: R600a / 20 جم.....	سائل التبريد: R600a / 20 جم.....
غاز العزل الحراري: C ₅ H ₁₀ (سيكلوبنتان).....	غاز العزل الحراري: C ₅ H ₁₀ (سيكلوبنتان).....
فئة الحماية: I.....	فئة الحماية: I.....
درجة حرارة الجو: SN/N.....	درجة حرارة الجو: SN/N.....
الوزن الصافي: حوالي 8,0 كيلو جرام.....	الوزن الصافي: حوالي 8,0 كيلو جرام.....

نحتفظ بالحق في إجراء تغييرات فنية وتصميمية في سياق التطوير المستمر لمنتجاتنا.

وقد اختُبر هذا الجهاز وفقاً لجميع المعايير الأوروبية والمطابقة للشروط، وتم تصنيعه وفقاً لأحدث أنظمة الأمان.

التخلص من الجهاز

معنى رمز "صندوق القمامة"

حماية بيئتنا: يجب عدم التخلص من المعدات الكهربائية في سلة النفايات المنزلية. 

تخلص من الأجهزة الكهربائية القديمة أو المعيبة من خلال نقاط تجميع البلدية. 

يُرجى المساعدة في تجنب الآثار البيئية والصحية المحتملة الناتجة عن التخلص من النفايات بطريقة غير صحيحة.

سيسهم ذلك في عملية إعادة التدوير وغيرها من الأساليب التي يمكن من خلالها إعادة استخدام المعدات الكهربائية والإلكترونية.

يمكن الحصول على المعلومات المتعلقة بالأماكن التي يمكن التخلص من المعدات بها من خلال السلطة المحلية. التاجر الخاص بك وشريكك التعاقدى مُلزمان أيضاً باستعادة الجهاز القديم مجاناً.

التنظيف والصيانة

تحذير: ⚠️

- أوقف الجهاز قبل التنظيف وافصل قابس الطاقة.
- لا تضع الجهاز في الماء لتنظيفه إطلاقاً؛ فالقيام بذلك قد يؤدي إلى حدوث صدمة كهربية أو حريق.

الجهاز من الخارج والداخل

- نظف الجهاز من الخارج والداخل بقطعة قماش مبللة.
- استخدم محلول مخفف مكون من الخل والماء.

تصريف المياه المتبقية

- قم بتصريف المياه المتبقية إذا لم يتم استخدام الجهاز لفترة طويلة. ضع الجهاز على حافة. احضر وعاء وثبته أسفل فتحة التصريف لتجميع رواسب المياه فيه.
- اسحب الغطاء إلى الأسفل.
- بعد نفاذ الماء المتبقي، أعد الغطاء إلى الفتحة.

التخزين

- ننصحك بحفظ الجهاز في صندوقه الأصلي إذا كنت لا تنوي استخدامه لفترة طويلة.
- احفظ الجهاز دائماً بعيداً عن متناول الأطفال وفي مكان جاف وتهويته جيدة.

⚠️ تنبيه:

- لا تستخدم الفرشاة السليكية أو أي أدوات أخرى كاشطة.
- لا تستخدم أي منظفات قوية أو كاشطة.
- لا تستخدم الكيماويات أو الأحماض أو البنزين أو المنتجات الزيتية.
- لأسباب صحية، قم بتغيير مياه الخزان بعد مرور 24 ساعة.
- أزل درج مكعبات الثلج، إذا بقي خزان المياه مفتوحاً، لن يتراكم التراب أو تتكون البكتيريا.

التنظيف الذاتي

1. املاً خزان الماء حتى يصل إلى علامة الحد الأقصى (MAX).
2. اضغط على **⏻** الزر. اختر برنامج التنظيف **🧼** باستخدام **⏻** الزر. ستضاء مصابيح التحكم **🧼** و**🧼**.
3. بعد انتهاء البرنامج، سيتحول الجهاز مرة أخرى إلى وضع الاستعداد وتنظف جميع مصابيح التحكم.

حاوية مكعبات الثلج

أزل وعاء مكعبات الثلج، نظفها في ماء شطف دافئ مع القليل من سائل تنظيف اليدين. اشطف الأجزاء باستخدام ماء نظيف.

استكشاف الأخطاء وإصلاحها

المشكلة	السبب المحتمل	الحل
الجهاز لا يعمل.	الجهاز غير متصل بمصدر الطاقة.	تحقق من عمل المقبس باستخدام جهاز آخر.
		وصل مقبس كبل التوصيل الرئيسي بصورة صحيحة.
		افحص قاطع الدائرة الرئيسية.
	هناك عيب بالجهاز.	اتصل بمركز الصيانة الخاص بنا أو بأحد المتخصصين.
المكبس يسبب ضجيجاً.	مصدر الطاقة منخفض جداً.	أوقف الجهاز ثم افحص مصدر الطاقة.
لمبة التأشير 🧼 تضيء.	إعادة ملء المياه.	أضف الماء كما هو موضح في فصل "التشغيل" حتى "صنع مكعبات الثلج".
لمبة التأشير 🧼 تضيء.	وعاء مكعبات الثلج ممتلئ.	افرج وعاء مكعبات الثلج.
مكعبات الثلج صغيرة جداً.	درجة الحرارة المحيطة عالية جداً.	ضع الجهاز في مكان أكثر برودة. تأكد من وجود تهوية كافية حول الجهاز.
	درجة حرارة المياه عالية جداً.	أوقف إنتاج الثلج. صرّف بعض الماء وأعد تعبئة الجهاز بماء بارد (20 درجة مئوية كحد أقصى).
	تم اختيار حجم مكعب الثلج بشكل خاطئ.	اختر حجم مكعب الثلج الكبير 🧊 (أيقونة كبيرة) من خلال الزر ⏻ .
	من الطبيعي أن يكون حجم مكعبات الثلج أصغر خلال دورات إنتاجه الأولى.	
مكعبات الثلج كبيرة جداً وملصقة ببعضها البعض.	درجة حرارة الماء أو درجة الحرارة المحيطة منخفضة جداً.	أوقف عملية تحضير مكعبات الثلج. قم بتصريف جزء من المياه ثم املاًها ثانية بماء فاتر. (بدرجة حرارة 35 مئوية كحد أقصى).
الجهاز قيد التشغيل ولكن لا يُنتج مكعبات ثلج.	إسداد في خط التبريد.	اتصل بمركز الصيانة الخاص بنا أو بأحد المتخصصين.
	تسريب المبرد.	

تحذيرات لاستخدام الجهاز

تحذير:

تستخدم دائرة التبريد بالجهاز غاز التبريد ايزوبيوتين (R600a)، وهو غاز طبيعي قابل للاشتعال يتميز باستدامة بيئية عالية. وعند نقل الجهاز وتثبيتته، فلا بد من الانتباه الشديد لعدم سقوط الجهاز، ويجب الحفاظ على دائرة التبريد كي لا تتلف.

تنبيه:

يرجى الانتظار لمدة ساعتين قبل التشغيل الأولي وبعد تحريك الجهاز حتى يستقر المبرد؛ وإلا قد يتعرض الضاغط للتلف.

في حالة تلف دائرة التبريد

- يجب تجنب تعريض الجهاز لمصادر اللهب المكشوف أو مصادر الاشتعال.
- افضل القابس الرئيسي.
- قم بتهوية الغرفة المثبت بها الجهاز.

ملاحظات بشأن التشغيل

الموقع

- ضع الجهاز على سطح مستوي أفقي ثابت ومقاوم للماء. احتفظ بمسافة تبلغ 15 سم على الأقل بعيداً عن الجدران أو الأشياء.
- لا تضع الجهاز على أو بجوار مصادر ساخنة مباشرة مثل الأفران والمشاععات وغير ذلك.

التوصيل بمصدر الطاقة

1. قبل إدخال القابس في المقبس الكهربائي، تأكد أن الجهد الرئيسي المستخدم يطابق جهد الجهاز. يمكنك العثور على هذه المعلومات على لوحة الاسم.
2. أوصل الجهاز بمقبس حائط مثبت بشكل صحيح.

الاستعداد (وضع الاستعداد)

في حالة عدم إضاءة أي مصباح تحكم، يكون الجهاز في وضع الاستعداد.

حجم مكعب الثلج

يمكن الاختيار بين 2 أحجام:

- صغير (S) - أيقونة صغيرة)
- كبير (L) - أيقونة كبيرة)

Eco Save (وضع توفير الطاقة)

بمجرد امتلاء وعاء مكعبات الثلج، سيتحول الجهاز إلى وضع الاستعداد. أنت تستفيد من السلامة الأفضل وخفض استهلاك الطاقة.

التشغيل

عند استخدام الجهاز للمرة الأولى أو إذا كنت لم تستخدم الجهاز لفترة طويلة، نظف الجهاز كما هو موضح في فصل "التنظيف والصيانة".

صنع مكعبات الثلج

1. تأكد من أن غطاء خزان الماء الموجود في اسفل الجهاز مغلق بإحكام.
2. فتح الغطاء وأخرج وعاء مكعبات الثلج.

3. أملأ الوعاء بالماء بما لا يزيد عن العلامة MAX. استخدم مياه الشرب فقط لصنع مكعبات الثلج.

- للحصول على أفضل النتائج، اضبط درجة حرارة المياه من 7° مئوية إلى 20° مئوية وأيضاً تكون درجة الحرارة المحيطة بين 16° مئوية و25° مئوية.
- إذا كنت تريد مكعبات ثلج صافية اللون، استخدم مياه الشرب المبردة الذي تم غليها أولاً.

4. والآن ضع وعاء مكعبات الثلج مجدداً وأغلق الغطاء.

5. اضغط على الزر **⏻** لبدء إنتاج مكعبات الثلج.

6. حدد حجم مكعب الثلج الذي تريده من خلال الزر **⏻**. سوف يضيء مصباح المؤشر المقابل له.

- لأسباب صحية، لا تستخدم مكعبات الثلج المكونة في الدورة الأولى.
- سوف تكون المكعبات القليلة الأولى صغيرة وهذا يعتمد على درجة حرارة المياه ودرجة الحرارة المحيطة. ستكون مكعبات الثلج أكبر فقط في الدورة التالية.
- وبسبب التجمد السريع، تبدو مكعبات الثلج "بلون اللبن"، وهذا يكون بسبب الهواء المحصور في الماء ولكن هذا لا يؤثر على جودة مكعبات الثلج.

7. حافظ على الغطاء مغلقاً أثناء إنتاج المكعبات. وتستمر دورة تكوين مكعبات الثلج من 9 إلى 10 دقيقة.

وقف تكوين مكعبات الثلج

اضغط على الزر **⏻** لإيقاف إنتاج مكعبات الثلج.

- إذا تم إيقاف التشغيل تلقائياً، تعود المياه التي لم تعد مطلوبة إلى خزان المياه وحينئذ يتوقف الجهاز. تظل مكعبات ثلج النصف دورة عالقة في قضبان التبريد. بمجرد ذوبانها تماماً، سوف تقل وتسقط في درج مكعبات الثلج.

لمبة التأشير **⏻** (درج مكعبات الثلج ممتلئ)

بمجرد امتلاء وعاء مكعبات الثلج، يعمل المستشعر على إيقاف الإنتاج.

يومض مصباح مؤشر الامتلاء بالثلج **⏻**. وبهذا، يتحول الجهاز إلى وضع الاستعداد.

- انزع مكعبات الثلج بمجرعة مكعبات الثلج المرفقة. عند خلع درج مكعبات الثلج، سوف تسقط بعض قطرات المياه على الأرض.
- تتوقف إضاءة لمبة التأشير **⏻** وبعد دقائق معدودة تبدأ دورة تحضير مكعبات الثلج مرة أخرى.

لمبة التأشير **⏻** (الماء بالمياه مرة أخرى)

يضيء مصباح المؤشر عند وجود كمية قليلة للغاية من الماء في وعاء الماء. سوف يتوقف إنتاج مكعبات الثلج تلقائياً.

1. اضغط على الزر **⏻** لإيقاف تشغيل الجهاز.

2. ثم قم بفتح الغطاء.

3. أفرغ درج مكعبات الثلج.

4. املاء مرة أخرى بمياه صالحة للشرب كما هو مذكور في القسم "صنع مكعبات الثلج". نظراً لاحتمال بقاء مياه في الجهاز، افحص علامة MAX في خزان المياه.

5. والآن ضع وعاء مكعبات الثلج مجدداً وأغلق الغطاء.

6. اضغط على زر **⏻** لإكمال إنتاج مكعبات الثلج. تنطفئ إضاءة لمبة التأشير **⏻**.

43	الجهاز من الخارج والداخل
43	تصريف المياه المتبقية
43	التخزين
43	استكشاف الأخطاء وإصلاحها
42	البيانات الفنية
42	التخلص من الجهاز
42	معنى رمز "صندوق القمامة"

تفريغ محتويات العبوة



تنبيه:

عند إخراج الجهاز من عبوته وإزالة مواد التغليف، فعليك التأكد من عدم إمالة الجهاز بزاوية تزيد عن 45 درجة حيث قد يتسبب ذلك في تلف ضاغط التبريد.

1. أخرج الجهاز من العبوة.
2. أزل كافة مواد التغليف بالعبوة مثل الرقائق والبطانات وحوامل الكابل والعبوة الممنوعة من الورق المقوى. إن لم الأمر، أزل أي شريط لاصق موجود بخزان الماء والذي قد يكون وُضع لتثبيت الأجزاء المتحركة.
3. تحقق من محتويات التسليم لضمان وجود كافة المحتويات.
4. إذا كانت محتويات العبوة غير كاملة أو تم العثور على تلفيات، لا تقم بتشغيل الجهاز. أعدده مباشرة إلى البائع.
5. قد يوجد غبار أو مخلفات الإنتاج على الجهاز. لذا نوصي بتنظيف الجهاز على النحو الموضح في قسم "التنظيف والصيانة".

نطاق التسليم

- ×1 لإنشاء مكعبات الثلج
- ×1 مجرفة الثلج
- ×2 استبدال سداة فتحة التصريف

نظرة عامة على المكونات

- 1 غطاء
- 2 وحدة تجميد
- 3 مزلق مكعب الثلج
- 4 مدخل الهواء
- 5 مخرج الهواء
- 6 المبيت
- 7 رواشب المياه - فتحة التصريف
- 8 خزان المياه (داخل الجهاز)
- 9 مجرفة الثلج
- 10 مصباح التحكم  (برنامج التنظيف)
- 11 زر  (اختر حجم مكعب الثلج / التنظيف الذاتي)
- 12 مصباح التحكم  (الماء بالمياه مرة أخرى)
- 13 مصباح التحكم  (درج مكعبات الثلج ممتلئ)
- 14 مصباح التحكم  (الجهاز مشغل)
- 15 زر  (التشغيل / إيقاف التشغيل)
- 16 مصباح التحكم  (مكعبات ثلج كبيرة)
- 17 مصباح التحكم  (مكعبات ثلج صغيرة)
- 18 حاوية مكعبات الثلج

هام:

تأكد من قراءة تعليمات الأمان المرفقة بشكل منفصل أولاً.

دليل التعليمات

شكراً لك على اختيارك منتجنا. نأمل أن تستمتع باستخدام الجهاز.

رجاء قراءة دليل التعليمات و تعليمات الأمان المرفقة بشكل منفصل بعناية فائقة. قبل استخدام الجهاز، قم بحفظ هذه الوثائق، بما في ذلك شهادة الضمان، و إيصال الاستلام، وإذا أمكن، الصندوق مع العبوة الداخلية في مكان آمن. إذا قمت بتبرير الجهاز لطرف ثالث، احرص دائماً على أن يتضمن جميع الوثائق ذات الصلة.

رموز تعليمات الاستخدام

تم وضع علامات على هذه المعلومات الهامة خصيصاً للحفاظ على سلامتك. من الضروري الامتثال لهذه التعليمات لتجنب وقوع حوادث ومنع إلحاق تلف بالجهاز:



تحذير:

يحذرك هذا الرمز من الإصابة بمخاطر على صحتك ويشير إلى وجود مخاطر محتملة للتعرض للإصابة.



تنبيه:

يشير هذا الرمز إلى وجود مخاطر محتملة قد يتعرض لها الجهاز أو أشياء أخرى.

المحتويات

- 3 نظرة عامة على المكونات
- 45 تفريغ محتويات العبوة
- 45 نطاق التسليم
- 45 نظرة عامة على المكونات
- 44 تحذيرات لاستخدام الجهاز
- 44 في حالة تلف دائرة التبريد
- 44 ملاحظات بشأن التشغيل
- 44 الموقع
- 44 التوصيل بمصدر الطاقة
- 44 الاستعداد (وضع الاستعداد)
- 44 حجم مكعب الثلج
- 44 Eco Save (وضع توفير الطاقة)
- 44 التشغيل
- 44 صنع مكعبات الثلج
- 44 وقف تكوين مكعبات الثلج
- 44 لمبة التأشير  (درج مكعبات الثلج ممتلئ)
- 44 لمبة التأشير  (الماء بالمياه مرة أخرى)
- 43 التنظيف والصيانة
- 43 التنظيف الذاتي
- 43 حاوية مكعبات الثلج

GARANTIEKARTE

warranty card • garantiëkaart • carte de garantie • scheda di garanzia • tarjeta de garantía • cartão de garantia • garantikort • karta gwarancyjna • záruční list • kartica jamstva • carte de garanție • Гаранционна карта • záručný list • garancijski list • garancijajegy • гарантійний формуляр • Гарантійний талон •

بطاقة ضمان

PC-EWB 1253

24 Monate Garantie gemäß Garantieerklärung • 24 months warranty according to warranty declaration • 24 maanden garantie volgens garantieverklaring • 24 mois de garantie selon la déclaration de garantie • 24 mesi di garanzia secondo la dichiarazione di garanzia • 24 meses de garantía de acuerdo con la declaración de garantía • 24 meses de garantía, de acordo com a declaração de garantia • 24 månaders garanti i henhold til garantibetingelsene • 24 miesiące gwarancji na podstawie oświadczenia gwarancyjnego • záruka 24 měsíců podle prohlášení o záruce • 24 mjesечно jamstvo u skladu s jamstvenom deklaracijom • 24 luni garanție conform declarației de garanție • 24 месеца гаранция в съответствие с гаранционната декларация • 24-mesečná záruka podľa vyhlásenia o záruke • 24-mesečna garancija, skladno z garancijsko izjavo • 24 hónap garancia a garanciafeltételekben leírtak szerint • гарантія на 24 місяці відповідно заяві про гарантію • Гарантія 24 місяця согласно заявленим гарантійним правилам • ضمان لمدة 24 شهراً وفقاً لبيان الضمان

Kaufdatum, Händlerstempel, Unterschrift • date of purchase, dealer stamp, signature • aankoopdatum, dealerstempel, handtekening • date d'achat, tampon du concessionnaire, signature • data di acquisto, timbro del rivenditore, firma • fecha de compra, sello del distribuidor, firma • data de compra, carimbo do distribuidor, assinatura • kjøpsdato, forhandlerstempel, signatur • data zakupu, pieczęć sprzedawcy, podpis • datum zakoupení, razítko prodejce, podpis • datum kupovine, žig trgovca, potpis • data de achiziție, stampila furnizorului, semnătură • Дата на покупката, Печат на Продавача, Потпис • datum nákupu, pečatka obchodníka/predávajcu, podpis • datum nákupu, žig trgovca, potpis • vásárlás dátuma, kereskedő bélyegezte, aláírás • дата придбання, печатка продавця, підпис • Дата придобрення, Штамп продавця, Подпись • تاريخ التمراد، وبعده التواقيع المبيع والتوقيع

PROFI COOK®

www.proficook-germany.de

PROFI COOK®

Internet: www.proficook-germany.de
Made in P.R.C.

Start: 08/2022