

taurus

SLIDING CARE NON STOP 2500

Plancha vertical de vapor
Garment steamer
Fer à vapeur vertical
Vertikales Dampfbügeleisen
Ferro da stiro verticale a vapore
Ferro a vapor vertical
Planxa vertical de vapor
Verticale stoomstrijkijzer
Želazko parowe pionowe
Κάθετο σίδερο ατμού
Отпариватель для одежды
Aparat de călcat vertical cu abur
Отвесна парна ютия
مكواة البخار العمودية

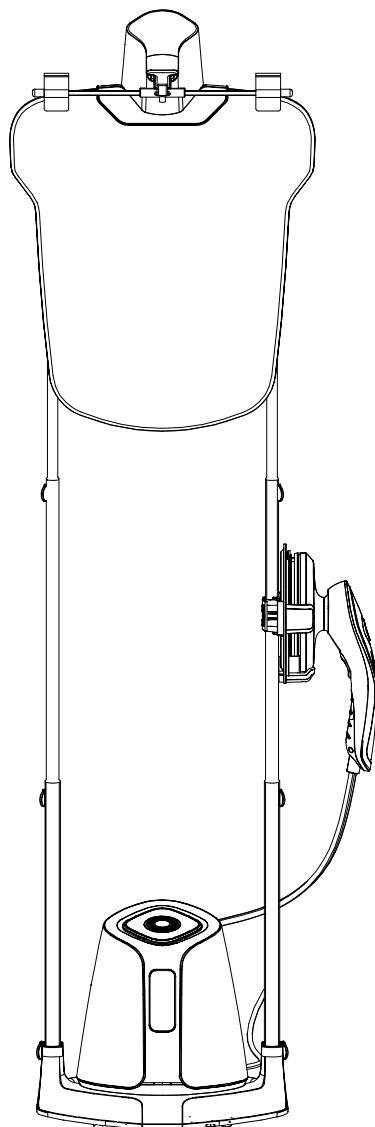

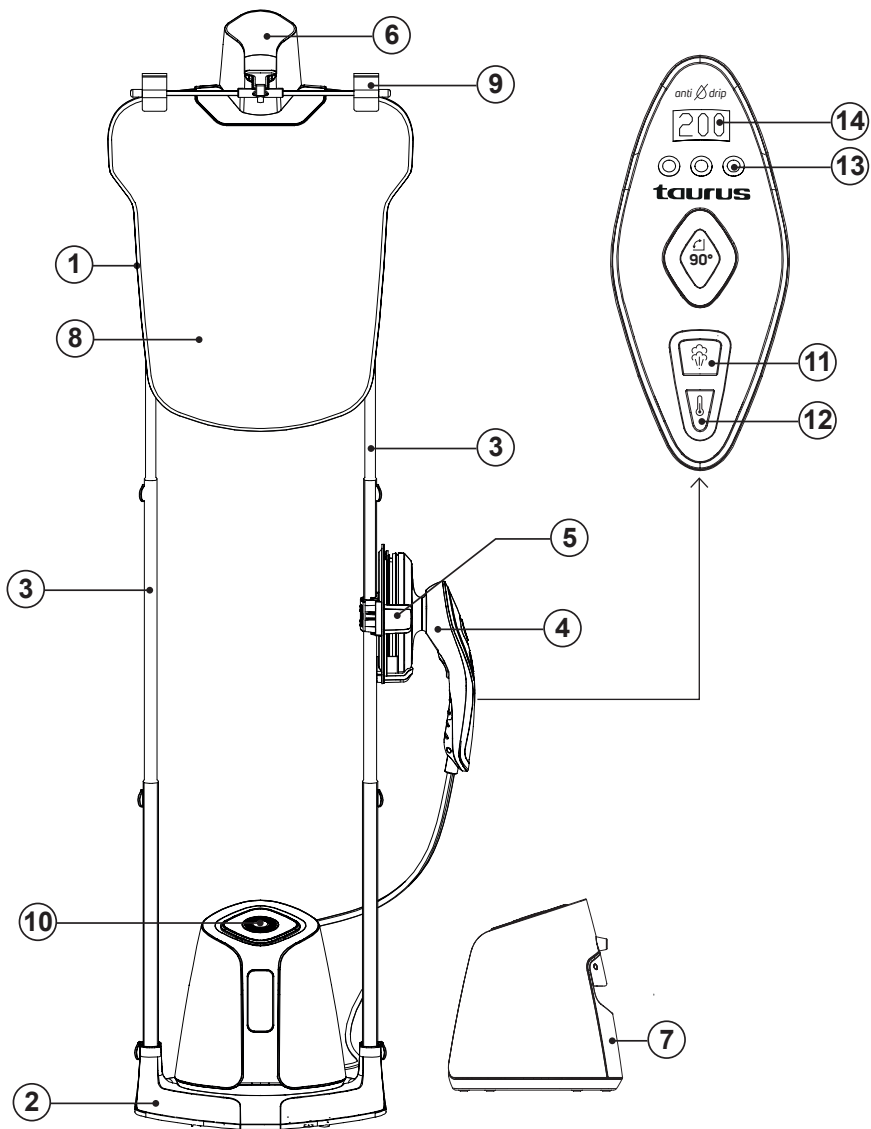

Fig.1

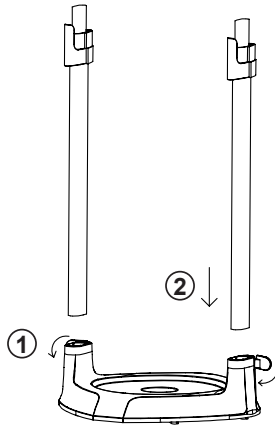

Fig.2

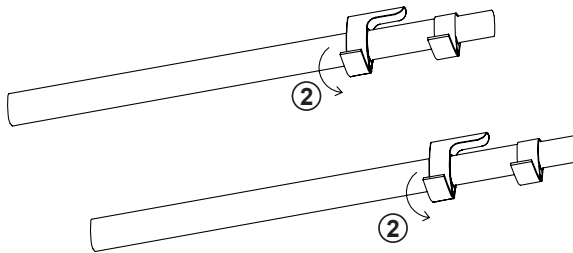

Fig.3

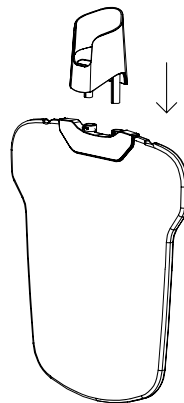

Fig.4

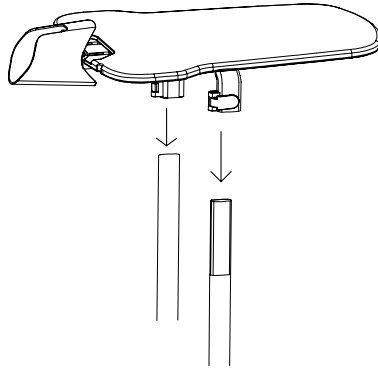

Fig.5

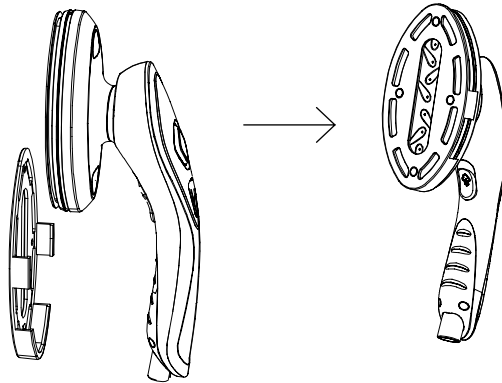

Fig.6

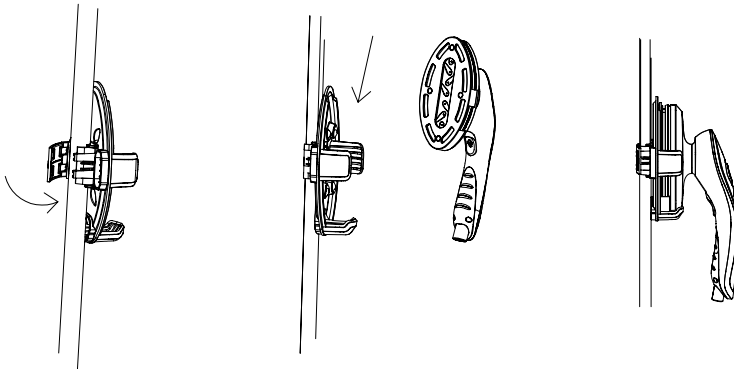

Fig.7

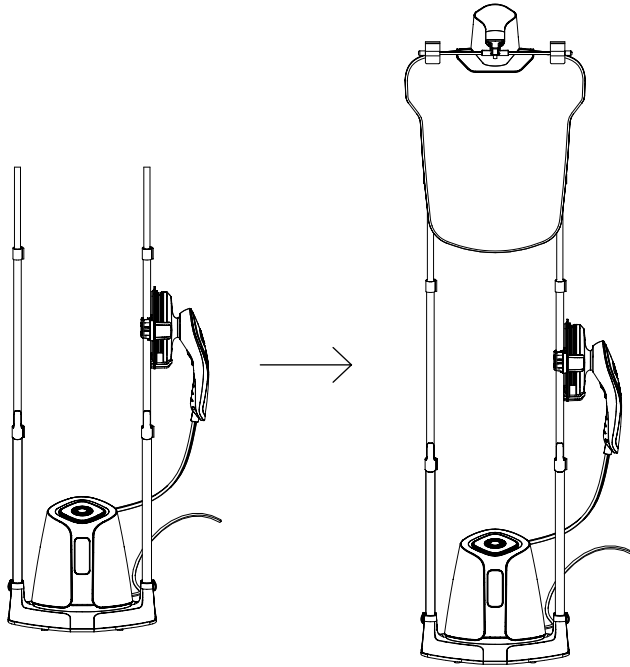

Fig.8

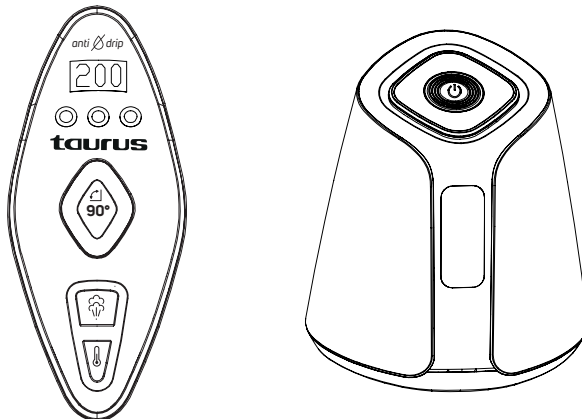

Fig.9

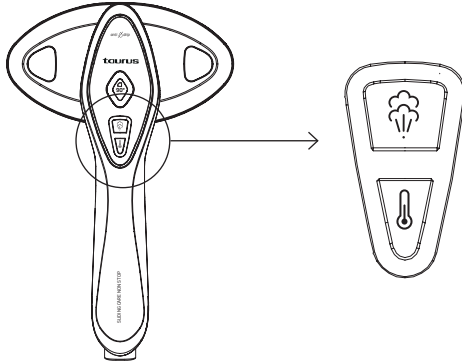

Fig.10

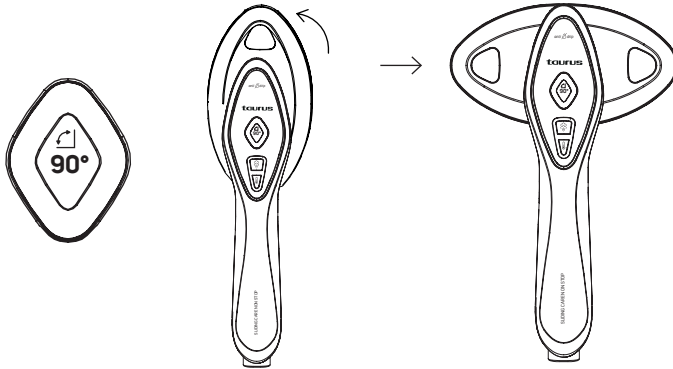

Fig.11

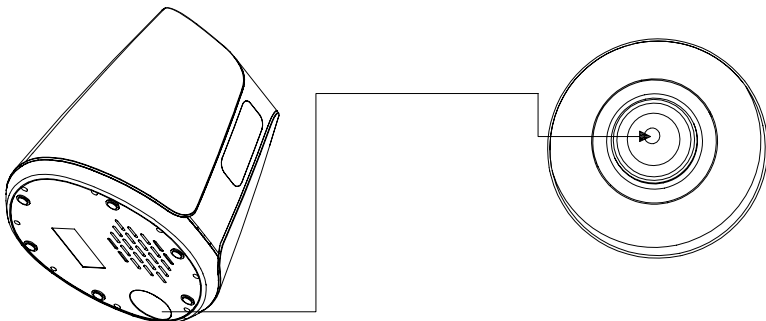

Fig.12

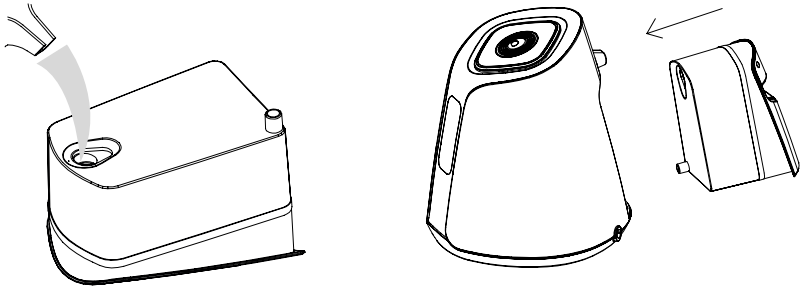

Fig.13

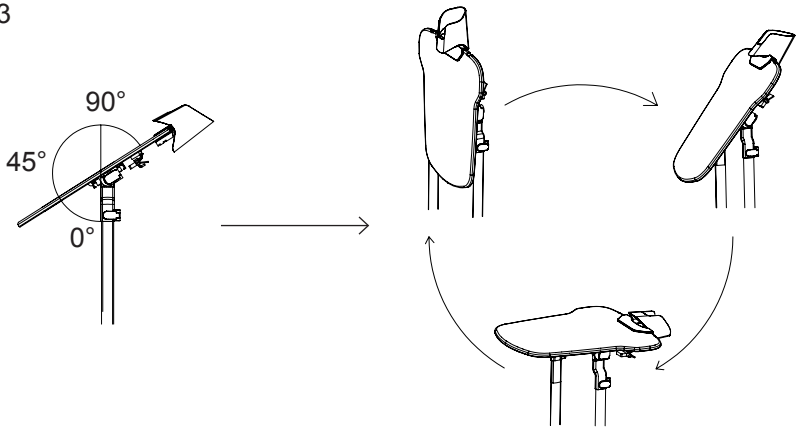

Fig.14

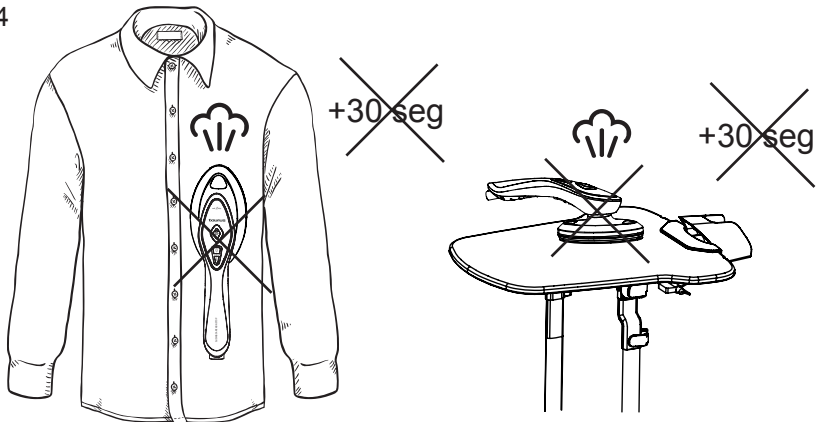

Fig.15

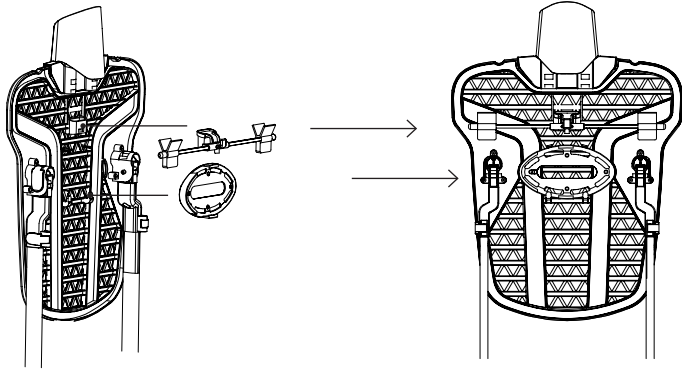
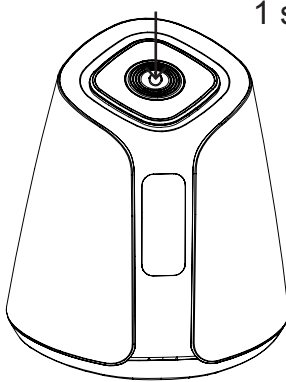

Fig.16



1 seg. (clic)

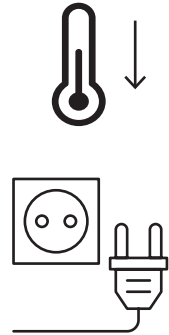
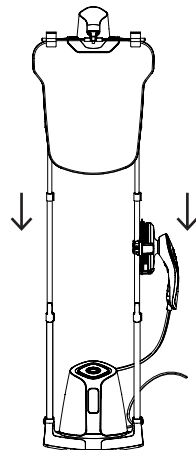
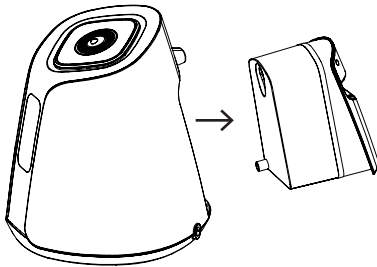

Fig.17



Español

PLANCHA VERTICAL DE VAPOR SLIDING CARE NON STOP 2500

DESCRIPCIÓN

- 1 Tabla de planchar giratoria
- 2 Base
- 3 Barra extensible
- 4 Plancha / vaporizador giratorio
- 5 Soporte para colgar vaporizador
- 6 Soporte para colocar el cuello
- 7 Depósito de agua
- 8 Funda protectora de ropa
- 9 Percha con pinzas
- 10 Botón de encendido
- 11 Botón de ajuste de vapor
- 12 Botón de ajuste de temperatura
- 13 Indicador de ajuste de vapor
- 14 Indicador de ajuste de temperatura

Se ruega leer estas instrucciones atentamente antes de utilizar el aparato y conservarlas para futuras consultas. Toda utilización inadecuada, o en desacuerdo con las instrucciones de uso, puede provocar un accidente.

INSTRUCCIONES DE USO

ANTES DE USARLO POR PRIMERA VEZ:

- Retire la lámina de protección del aparato.
- Disponga el aparato según la función deseada.

MONTAJE

MONTAJE DEL SOPORTE PARA COLGAR LA ROPA

Paso 1: (Fig 1)

- Abra las abrazaderas situadas a ambos lados de la base e introduzca las barras extensibles. Las barras extensibles y los pivotes de la base deben estar en la misma dirección: 1) Abrir 2) Introducir

Paso 2: (Fig 2)

- Extienda las barras hasta la alcanzar la altura deseada; cierre las abrazaderas.
- Soltar 2) Extender

Paso 3: (Fig 3)

- Inserte el soporte para colocar el cuello situado en la parte superior de la tabla de planchar

Paso 4: (Fig 4)

- Abra las abrazaderas móviles situadas a ambos lados de la tabla de planchar, colóquelas en la parte superior de las barras extensibles y vuelva a cerrarlas.

COLOCACIÓN DEL CUERPO PRINCIPAL

PASO 1

- Instale la placa de planchado en el cabezal giratorio; (Fig 5)
- Desmontaje
Montaje

PASO 2

- Extienda las barras extensibles hasta situarlas a la altura adecuada, cierre la abrazadera y coloque el cabezal giratorio en su soporte. (Fig 6)
- Colocación en ranura

PASO 3

- Coloque el cuerpo principal y habrá terminado la instalación. (Fig 7)

CARACTERÍSTICAS FUNCIONALES (Fig 8)

- Indicador de regulación de vapor, de 1 a 3
- Indicador de temperatura, tanto para planchado en seco como para planchado con vapor a temperatura de 180 °C , 200 °C // Indicador de temperatura sólo para planchado en seco, a temperatura de: 80 °C, 100 °C, 120 °C, 140 °C, 160 °C
- Botón de encendido + Piloto luminoso

BOTONES (Fig 9)

- Botón de regulación de vapor, ajuste de 1 a 3.
- Botón de regulación de temperatura, ajuste de 1 a 7.
- Botón de vaporización.
- El vaporizador puede ajustarse según las necesidades de planchado: al pulsar el botón, el cabezal gira 90 grados en sentido contrario a las agujas del reloj. (Fig 10)

- Apriete el botón
- El cabezal gira 90 grados en sentido contrario a las agujas del reloj.

¡Atención!

- 1. Para evitar riesgos de quemaduras/abrasiones, no ajuste el ángulo del vaporizador si la base no está fría.
- 2. Para evitar riesgos de quemaduras/abrasiones, no ajuste el ángulo si el dispositivo sigue enchufado o inmediatamente después de su uso.

CARACTERÍSTICAS FUNCIONALES

- Dispositivo de seguridad de liberación de presión (Fig 11)
- Apertura de la válvula de liberación de presión
- Cuando la presión de vapor empieza a ser muy elevada, el dispositivo de seguridad situado en la base del cuerpo principal libera presión automáticamente.
- Para evitar riesgos de quemaduras/abrasiones, preste atención al utilizar el vaporizador a alta temperatura.

PRECALENTAMIENTO Y MODO DE SUSPENSIÓN

- **0 segundos: Encendido; comienza el tiempo de precalentamiento: ajuste de temperatura 1: Aproximadamente 15 segundos; ajuste de temperatura 7: aproximadamente 40 segundos**
- **40 segundos aproximadamente: Transcurridos unos 40 segundos, pulse el botón de vapor para acceder al modo de funcionamiento de planchado con vapor.**
- **1.800 segundos aproximadamente: El aparato se apaga automáticamente tras 30 minutos de funcionamiento.**

FUNCIONAMIENTO

- Para llenar el depósito de agua: (Fig 12)
- Retire el tapón del depósito de agua y vierta 1,2 litros aproximadamente, vuelva a colocarlo y apriete con fuerza.
- Consejo: Para un máximo rendimiento y una mayor duración se recomienda el uso agua destilada.
- Agua destilada

MONTAJE





ENCENDIDO Y PRECALENTAMIENTO

- 1 Encienda la fuente de alimentación. El cuerpo principal emite un pitido.
- 2 Mantenga pulsado el botón de encendido del cuerpo principal durante 1 segundo para poner en marcha el vaporizador; emite un pitido y el piloto luminoso se enciende;
- 3 Al pulsar el botón de encendido, el piloto parpadea y el aparato comienza a calentarse, como se aprecia en la figura. Cuando la luz del piloto se queda fija, significa que el precalentamiento ha finalizado.
- 4 Utilice el botón de ajuste de vapor y temperatura para seleccionar la configuración deseada.

PARA DOBLAR LA TABLA DE PLANCHAR (Fig 13)

PLANCHADO DE ROPA

- 1 Planchado de la ropa con vapor (gire el vaporizador 90 grados)
 - Sitúe la temperatura a 180-200 °C; la función de planchado con vapor sólo admite esta temperatura. Una vez que el piloto luminoso de temperatura deja de parpadear, pulse el botón de vapor para planchar con vapor. Para obtener mejores resultados, estire el tejido con una mano mientras lo vaporiza y con la otra sujete el vaporizador y planche con movimientos ascendentes y descendentes; puede que sea necesario dar varias pasadas de plancha para las prendas más pesadas.
- 2 Planchado de ropa en seco
 - Seleccione una temperatura apropiada en función de la tela que vaya a planchar; coloque la tela que vaya a planchar en la tabla, y con las manos estire las arrugas que pueda haber; luego tire de la prenda suavemente para mantenerla estirada y planche despacio.
 - Durante el planchado, empiece gradualmente en una zona pequeña y vaya avanzando a zonas más amplias. Planche siempre según las indicaciones contenidas en las etiquetas de las prendas, o coloque un trapo o una toalla sobre la prenda en caso necesario.
- 3 Tabla de referencia para el planchado

Temperatura de planchado	Tejido y tipo	Indicación de planchado
(Temperatura alta) 180 °C - 200 °C	Algodón, hilo y fibra	
(Temperatura media) 140 °C - 160 °C	Seda, lana, nailon y rayón	
(Temperatura baja) 80 °C - 120 °C	Propileno, polipropileno, poliuretano.	
-	Si la prenda no cuenta con instrucciones de planchado en la etiqueta, no la planche.	

- Nota: para evitar que la ropa y la tabla de planchar se quemen, no deje el vaporizador en la misma posición más de 30 segundos, y coloque la plancha en su soporte cuando no la utilice. (Fig 14)

USO DE ACCESORIOS

- 1 Uso de la percha con pinzas
- Cuando planche la prenda colgada, coloque la percha en el soporte, fije la ropa moviendo las pinzas a ambos lados según el tamaño de la ropa que vaya a planchar, y luego planche la prenda.
- Ranura de inserción de la percha (Fig 15)
- Asegure la tabla de planchar con el lado plano hacia dentro.

MANTENIMIENTO Y LIMPIEZA

- Apagado y enfriamiento (Fig 16)
- 1 Mantenga pulsado el botón de encendido del cuerpo principal durante 1 segundo; el cuerpo principal emite un sonido y el piloto luminoso se apaga; desenchufe el dispositivo y espere al menos 30 minutos hasta que el vaporizador se enfríe completamente.
- 2 El uso prolongado de agua del grifo suele provocar una acumulación de incrustaciones dentro de la cámara de vapor. La mejor mane-

ra de reducir las incrustaciones es utilizar agua filtrada, agua mineral o agua destilada; también es aconsejable descalcificar el aparato al menos dos veces al año.

- 3 Si no es posible utilizar agua purificada, se pueden reducir las incrustaciones siguiendo los pasos que aparecen a continuación, al menos una vez al mes:
 - A. Asegúrese de que el aparato esté desenchufado de la red eléctrica y completamente frío.
 - B. Llene el depósito de agua con una mezcla de vinagre y agua, en una proporción de 1:2.
 - C. Enchufe el aparato y deje que se caliente; encienda el interruptor de vapor y rocíe vapor continuamente durante 5 minutos; luego apague el interruptor de vapor.
 - D. Vacíe la mezcla que quede en el depósito de agua. Utilice agua fría para eliminar el vinagre que quede en el depósito hasta que desaparezca el olor a vinagre; a continuación, llénelo con agua limpia para volver a utilizar al cabo de 1 hora.
- 4 Retire y vacíe el depósito de agua, ajuste las barras extensibles para facilitar el almacenamiento. (Fig 17)

MANTENIMIENTO

- 1 Saque el cepillo de vapor del cabezal de vapor y límpielo con un paño húmedo.
- 2 No utilice detergentes ni disolventes fuertes o abrasivos.
- 3 No sumerja el vaporizador en agua ni en ningún otro líquido.
- 4 No lo deje caer, no lo tire ni intente doblarlo.
- 5 No intente desmontar el aparato.
- 6 Vacíe el depósito de agua después de cada uso.
- 7 No guarde el aparato eléctrico en un lugar húmedo o mojado.
- 8 No coloque el aparato eléctrico bajo la luz directa del sol o cerca de una fuente de calor.
- 9 Asegúrese de que la salida de vapor se mantenga siempre limpia, libre de incrustaciones y obturaciones.
- 10 Guarde la plancha verticalmente en posición plana.

Resolución de problemas	Soluciones posibles
No calienta.	Compruebe que el enchufe esté colocado de forma correcta. Compruebe la fuente de alimentación y el interruptor.
Genera poco vapor o nada de vapor.	Compruebe que el depósito de agua esté colocado correctamente. Compruebe que el depósito tenga suficiente agua. Si hay incrustaciones o residuos dentro del depósito de agua, límpielos.
El depósito tiene fugas de agua.	Asegúrese de que el agua no supere el nivel máximo. Asegúrese de que el tapón de llenado del depósito de agua esté bien cerrado. Siga los pasos del manual de instrucciones y mantenga siempre el vaporizador en posición vertical.
El vaporizador emite un zumbido o un ruido de bombeo cuando está en funcionamiento.	Compruebe el nivel de agua; si no hay agua o el nivel de agua es bajo, rellene el depósito de agua.
Los accesorios metálicos de la ropa se decoloran.	No utilice el vaporizador directamente sobre accesorios de metal. Tenga cuidado cuando utilice el vapor cerca de un accesorio metálico.
Huele a tela quemada.	Compruebe que la temperatura utilizada coincida con las indicaciones de la etiqueta de la prenda, o use una toalla;
Aparece polvo blanco cuando se rocía vapor.	No es un mineral en el agua, es muy normal. Si se pega a la ropa, sacúdala suavemente.

English

GARMENT STEAMER SLIDING CARE NON STOP 2500

DESCRIPTION

- 1 Rotary ironing board
- 2 Pedestal
- 3 Extendable rod
- 4 Rotary nozzle // iron
- 5 Nozzle hanging bracket
- 6 Collar hanging bracket
- 7 Water tank
- 8 Clothes protective cover
- 9 Clothing clip
- 10 Power switch
- 11 Steam setting switch
- 12 Temperature setting switch
- 13 Steam setting indicator
- 14 Temperature setting indicator

Please read this instruction booklet carefully before using the appliance and save it for future reference. Failure to follow and observe these instructions could result in an accident.

INSTRUCTIONS FOR USE

BEFORE USE:

Remove the protective film from the appliance.

Prepare the appliance according to the desired function:

ASSEMBLY

- Assembling the clothes hanging bracket

STEP1: (FIG 1)

- Unclip the movable clips on both sides of the pedestal, insert the two extendable rods. The extendable rods and the pedestal clips work in the same direction: 1) Open 2) Insert

STEP2: (FIG 2)

- After extending the extendable aluminium rods and setting them to the appropriate height, lock the clips.
- Loosen 2) Extend

STEP 3: (FIG 3)

- Insert the collar hanging bracket into the top of the ironing board

STEP 4: (FIG 4)

- Unclip the movable clips on both sides of the ironing plate, then fit it on top of the extendable rods, and lock the clips
- Fitting the main body

STEP 1

- Install the flat ironing board into the rotary nozzle; (Fig 5)
- Disassemble Assemble

STEP 2

- After extending the extendable rods and setting them to the appropriate height, lock the clip and place the rotary nozzle into the nozzle hanging bracket. (Fig 6)
- Slot into

STEP 3

- Position the main body and installation is finished. (Fig 7)

FUNCTIONAL CHARACTERISTICS (FIG 8)

- Steam setting indicator, from 1 to 3
- Heating indicator, for both dry ironing and steam ironing at temperature; 180°, 200° // Heating indicator for dry ironing only, at temperature: 80, 100, 120, 140, 160° C
- Power switch + Indicator Lamp

BUTTONS. (FIG 9)

- Steam setting button from setting 1 to 3
- Temperature setting button, from setting 1 to 7

NOZZLE BUTTON

- Before use, the nozzle can be adjusted to suit ironing needs: pressing the button allows the nozzle panel to rotate 90 degrees counter clockwise. (Fig 10)
- Press down the button
- The body rotates 90 degrees counter clockwise

WARNING!

- 1. To avoid any risk of burns/scalding, do not adjust the nozzle angle if the temperature of the nozzle's base plate is not at room temperature.

- 2. To avoid any risk of burns/scalding, do not adjust the angle if the device is still plugged in or immediately after use.

FUNCTIONAL CHARACTERISTICS

- Safety pressure relief device (Fig 11)
- Pressure relieve valve opening
- When steam pressure in the heating body becomes too high, the safety pressure relief device on the base of the main body automatically relieves pressure.
- To avoid any risk of burns/scalding, pay attention when using the high-temperature steam spray.

PRE-HEATING AND STANDBY

- **0 seconds: Power on, pre-heating time starts: temperature setting 1: Approximately 15 seconds. temperature setting 7: approximately 40 seconds**
- **About 40 seconds: After finishing steam preheat for about 40 seconds, press the steam switch to enter into the steam ironing operation mode.**
- **About 1800 seconds: The machine automatically switches off after 30 minutes**

OPERATION





- Filling the water tank:
- Remove the water filler plug, pour about 1.2l water into the water tank, and refit the water filler plug, pressing tightly.
- Tip: For maximum performance and a longer service life, it is best to use purified water. (Fig 12)
- Purified water
- Assemble

POWERING UP AND PRE-HEATING

- 1 Switch on the power supply, the main body “beeps”.
- 2 Press and hold the power switch on the main body for about 1 second to start the steamer, it “beeps” and the power light comes ON;
- 3 After connecting the power supply, the indicator flashes, as shown in the diagram, (indicating the pre-heating process), this remains ON constantly after finishing the pre-heating process;
- 4 Use the steam setting and temperature setting switch to select the desired settings based on ironing needs

FOLDING THE IRONING BOARD (Fig 13)

- Ironing clothes
- 1 Steam ironing clothes (rotate the nozzle 90 degrees)
- Set the temperature to 200°C or 180°C, the steam ironing function cannot be used at any other temperature settings. The steam setting can be selected by the user as required, when the temperature indicator lamp stops flashing, press the steam button switch to steam iron. While ironing, use one hand to pull the clothes taut, and the other hand to hold the steamer, iron the clothes from top to bottom, several passes of the iron may be required for heavier garments.
- 2 Dry ironing clothes
- Select an appropriate temperature depending on the fabric to be ironed, place the fabric to be ironed onto the ironing board, use your hands to smooth out any initial creases and slowly pull the clothes taut and then iron slowly.
- During ironing, start in a small area slowly working out to a larger area. Always iron according to different fabric and temperature instructions on the care label, or use cloth or towel placed over the garment when necessary.
- 3 Ironing reference table

Ironing Temperature	Fabric and Type	Ironing Identification
(High temperature) 180 - 200°C	Cotton, linen and short fibre	
(Medium temperature) 140 - 160°C	Silk, wool, nylon, long rayon and copper rayon	
(Low temperature) 80-120°C	Propylene, polypropylene, polyurethane.	
-	If no ironing instructions are indicated on the clothing care label, do not iron.	

- Note: to stop the clothing and ironing board from scorching, do not leave the nozzle in the same position for more than 30 seconds and when not in use, place the ironing head into its holder(Fig 14)

USE OF ACCESSORIES

- 1 Use of clothing clip
- When ironing clothing that is hanging, fit the clothing clip into the collar hanging bracket, secure the clothing by moving the clips on both sides depending on the size of clothes to be ironed, and then iron the clothes. (Fig 15)
- Hook insertion slot
- Clamp the ironing board into it with the plane facing inwards

MAINTENANCE AND CLEANING

- Shutdown and cooling
 - 1 Press and hold the power switch on the main body for 1 second, the main body “beeps” to indicate that the steamer is off, the power indicator lamp goes OFF, unplug the device and wait at least 30 minutes for the steamer to cool fully.
 - 2 Prolonged use of tap water often results in a build up of scale inside the steam chamber. The best way to reduce scale is to use filtered

water, mineral water or distilled water, it is also advisable to descale the appliance at least twice per year.

- 3 If it is not possible to use purified water, then scale can be reduced by doing following steps at least once per month:
 - A. Ensure the appliance is unplugged from the mains supply and completely cold.
 - B. Fill the water tank with a vinegar and water mixture, 1:2 proportion.
 - C. Plug in the appliance and allow it to heat up, turn on the steam switch and continuously spray steam for 5 minutes, then turn off the steam switch.
 - D. Empty any remaining mixture out of the water tank. Use fresh water to flush out any vinegar remaining in the tank until there is no smell of vinegar, then fill with clean water to reuse after 1 hour.
- 4 Remove and empty the water tank, adjust the extendable rods to accommodate storage. (Fig 17)

REMOVE

MAINTENANCE NOTES

- 1 Take the steam brush off the steam head and use a wet cloth to clean.
- 2 Do not use harsh or abrasive detergents or solvents.
- 3 Do not soak the steamer in water or any other liquid.
- 4 Do not drop it, throw it or attempt to bend it.
- 5 Do not attempt to dismantle the appliance.
- 6 Empty the water tank after each use.
- 7 Do not store the electric appliance in a damp/wet place.
- 8 Do not place the electric appliance in direct sunlight or near any heat source.
- 9 Always ensure that the steam outlet kept clean, free from scale and blockages.
- 10 The steamer should be stored vertically in a flat position.

TroubleshootingProblem	Possible Solutions
Does not heat.	Check that the plug is plugged in correctly. Check the power supply and switch.
Produces little or no steam.	Check that the water tank is correctly installed. Check that the water tank has enough water. There is scale or debris inside the water tank, clean it.
Water leaks from the tank.	Ensure that water does not exceed the highest level. Ensure that the water tank filler hole is closed tightly. In following with the user manual, always keep the steamer in an upright position.
The steamer makes a buzzing or pumping noise when operating.	Check the water level; if there is no water or the water level is low, refill the water tank.
Metal accessories on clothes become discoloured.	Do not use the steamer directly on metal accessories. Take care when using steam near any metal accessory.
Smell of scorched cloth.	Check that the temperature used matches the one on standard on the clothing care label, or use a towel;
White powder appears when steam is sprayed.	This is not mineral in water and it quite normal. If it sticks to the clothing, gently shake it off.

FRANÇAIS

FER À VAPEUR VERTICAL SLIDING CARE NON STOP 2500

DESCRIPTION

- 1 Table à repasser rotative
- 2 Base
- 3 Barre extensible
- 4 Fer/vaporisateur rotatif
- 5 Support de suspension du vaporisateur
- 6 Support de col
- 7 Réservoir d'eau
- 8 Housse de protection pour vêtements
- 9 Cintre avec clips
- 10 Bouton marche/arrêt
- 11 Bouton de réglage de la vapeur
- 12 Bouton de réglage de la température
- 13 Indicateur de réglage de la vapeur
- 14 Indicateur de réglage de la température

Lire attentivement ces instructions avant d'utiliser l'appareil et les conserver pour toute référence ultérieure. Toute utilisation incorrecte ou en désaccord avec les instructions d'utilisation peut provoquer un accident.

MODE D'EMPLOI

AVANT D'UTILISER LE FER POUR LA PREMIÈRE FOIS :

- Retirer le film protecteur de l'appareil.
- Disposer l'appareil selon la fonction souhaitée.

MONTAGE

- Montage du support de vêtements

ÉTAPE 1: (Fig 1)

- Ouvrir les pinces situées des deux côtés de la base et insérer les barres extensibles. Les barres extensibles et les pivots de la base doivent être positionnés dans le même sens : 1) Ouvrir 2) Introduire

ÉTAPE 2: (Fig 2)

- Déployer les barres jusqu'à atteindre la hauteur souhaitée et fermer les pinces.
- Desserrer 2) Déployer

ÉTAPE 3: (Fig 3)

- Insérer le support pour placer le cou situé sur le dessus de la planche à repasser

ÉTAPE 4: (Fig 4)

- Ouvrir les pinces mobiles situées des deux côtés de la planche à repasser, les placer sur les barres extensibles et les refermer.
- Placement du corps principal

ÉTAPE 1

- Installer la plaque à repasser sur la tête rotative. (Fig 5)
- Démontage
Montage

ÉTAPE 2

- Déployer les barres extensibles à la hauteur souhaitée, fermer la pince et placer la tête pivotante dans son support. (Fig 6)
- Positionnement
- Dans la rainure

ÉTAPE 3

- Fixer le corps principal pour terminer l'installation. (Fig 7)

CARACTÉRISTIQUES FONCTIONNELLES (Fig 8)

- Indicateur de réglage de la vapeur, de 1 à 3
- Indicateur de température, pour le repassage à sec et pour le repassage à la vapeur à une température de 180 °C, 200 °C // Indicateur de température pour le repassage à sec uniquement, à une température de : 80 °C, 100 °C, 120 °C, 140 °C, 160 °C
- Bouton d'alimentation + voyant lumineux

BOUTONS. (Fig 9)

- Bouton de réglage de la vapeur, réglage de 1 à 3
- Bouton de réglage de la température, réglage de 1 à 7
- Bouton de vaporisation
- Le vaporisateur peut être réglé en fonction des besoins de repassage : en appuyant sur le bouton, la tête tourne de 90 degrés vers la gauche. (Fig 10)
- Appuyer sur le bouton.
- La tête pivote de 90 degrés vers la gauche.

ATTENTION !

- 1. Pour éviter les risques de brûlures/abrasions, ne pas régler l'angle du vaporisateur si la base n'est pas froide.
- 2. Pour éviter les risques de brûlures/abrasions, ne pas régler l'angle si l'appareil est branché ou immédiatement après utilisation.

CARACTÉRISTIQUES FONCTIONNELLES

- Dispositif de sécurité de décompression (Fig 11)
- Ouverture de la soupape de surpression
- Lorsque la pression de vapeur devient trop forte, le dispositif de sécurité à la base du corps principal libère automatiquement la pression.
- Pour éviter les risques de brûlures/abrasions, faire attention durant l'utilisation du vaporisateur à haute température.

PRÉCHAUFFAGE ET MODE SOMMEIL

- **0 seconde : Allumage, le temps de préchauffage commence : réglage de la température 1 : Environ 15 secondes : réglage de la température 7 : environ 40 secondes**
- **40 secondes environ : Après environ 40 secondes, appuyer sur le bouton de vapeur pour passer en mode de fonctionnement repassage vapeur.**
- **1 800 secondes environ : L'appareil s'éteint automatiquement après 30 minutes de fonctionnement.**

FONCTIONNEMENT

- Pour remplir le réservoir d' eau : (Fig 12)
- Retirer le bouchon du réservoir d'eau et verser environ 1,2 litre, replacer le bouchon et serrer fermement.
- Conseil : Pour des performances maximums et une majeure durée de vie, il est recommandée d'utiliser de l'eau distillée.
- Eau distillée

MONTAGE

ALLUMAGE ET PRÉCHAUFFAGE





- 1 Mettre l'appareil sous tension. Le corps principal émet un bip.
- 2 Appuyer sur le bouton d'alimentation du corps principal et le maintenir enfoncé pendant environ 1 seconde pour démarrer le vaporisateur. L'appareil émet un bip et le voyant s'allume.

- 3 En appuyant sur le bouton d'alimentation, le voyant lumineux clignote et l'appareil commence à chauffer, comme indiqué sur la figure. Le préchauffage est terminé lorsque le voyant s'arrête de clignoter.
- 4 Utiliser le bouton de réglage de la vapeur et de la température pour sélectionner le réglage souhaité.

POUR PLIER LA PLANCHE À REPASSER (Fig 13)

REPASSAGE DES VÊTEMENTS

- 1 Repassage à la vapeur (faire pivoter le vaporisateur à 90 degrés)
- Régler la température à 180-200 °C. La fonction de repassage vapeur ne supporte que cette température. Une fois que le voyant de température cesse de clignoter, appuyer sur le bouton vapeur pour repasser à la vapeur. Pour de meilleurs résultats, étirer le tissu avec une main pendant la vaporisation et passer le vaporisateur et le fer à repasser de haut en bas de l'autre. Plusieurs passages pourraient être nécessaires pour les vêtements plus lourds.
- 2 Repassage à sec
- Sélectionner une température appropriée en fonction du tissu à repasser. Poser le tissu à repasser sur la planche et éliminer les plis avec les mains. Tirer ensuite doucement sur le vêtement pour le maintenir étiré et repasser lentement.
- Pendant repasser, commencer progressivement dans une petite zone et progresser vers de plus grandes zones. Toujours repasser en suivant les instructions figurant sur les étiquettes du vêtement ou, le cas échéant, placer un chiffon ou une serviette entre le fer et le vêtement.
- 3 Tableau de référence de repassage

Température de repassage	Tissu et type	Indication de repassage
(Haute température) 180 °C - 200 °C	Coton, fil et fibre	
(Température moyenne) 140 °C - 160 °C	Soie, laine, nylon et rayonne	
(Basse température) 80 °C -120 °C	Propylène, polypropylène, polyuréthane.	
-	Ne pas repasser les vêtements ne disposant d'aucune instruction de repassage ne figure sur l'étiquette.	

- Note : pour éviter que les vêtements et les planches à repasser ne brûlent, ne pas laisser le vaporisateur dans une même position pendant plus de 30 secondes et placer le fer dans son support lorsqu'il n'est pas utilisé. (Fig 14)

UTILISATION DES ACCESSOIRES

- 1 Utilisation du cintre à clips
- Lors du repassage d'un vêtement suspendu, placer le cintre sur le support, fixer le vêtement en déplaçant les pinces à linge des deux côtés en fonction de la taille du vêtement à repasser, puis repasser le vêtement.
- Rainure d'insertion du cintre (Fig 15)
- Fixer la planche à repasser avec le côté plat dedans.

ENTRETIEN ET NETTOYAGE

- Arrêt et refroidissement
- 1 Appuyer sur le bouton d'alimentation du corps principal et le maintenir enfoncé pendant 1 seconde. Le corps principal émet un son et le voyant s'éteint. Débrancher l'appareil et attendre au moins 30 minutes que le vaporisateur refroidisse complètement.
- 2 Une utilisation prolongée de l'eau du robinet provoque souvent une accumulation de tartre dans la chambre à vapeur. La meilleure façon de réduire le tartre est d'utiliser de l'eau filtrée,

de l'eau minérale ou de l'eau distillée. Il est également conseillé de détartre l'appareil au moins deux fois par an.

- 3 S'il n'est pas possible d'utiliser de l'eau purifiée, le tartre peut être réduit en suivant les étapes ci-dessous, au moins une fois par mois :
 - A. S'assurer que l'appareil est débranché de l'alimentation secteur et complètement froid.
 - B. Remplir le réservoir d'eau avec un mélange de vinaigre et d'eau, dans un rapport de 1:2.
 - C. Brancher l'appareil et le laisser chauffer. Activer l'interrupteur de vapeur et vaporiser de la vapeur en continu pendant 5 minutes, puis désactiver l'interrupteur de vapeur.
 - D. Vider le mélange restant dans le réservoir d'eau. Utiliser de l'eau froide pour éliminer le vinaigre restant dans le réservoir jusqu'à ce que l'odeur de vinaigre disparaisse, puis remplir le réservoir d'eau propre. Le fer pourra à nouveau être utilisé après 1 heure.
- 4 Retirer et vider le réservoir d'eau, ajuster les barres extensibles pour un rangement facile. (Fig 17)

ENTRETIEN

- 1 Retirer la brosse à vapeur de la tête de vapeur et la nettoyer avec un chiffon humide.
- 2 Ne pas utiliser de détergents ou de solvants puissants ou abrasifs.
- 3 Ne pas immerger le vaporisateur dans l'eau ou tout autre liquide.
- 4 Ne pas le laisser tomber, ne pas le jeter ne pas essayer de le plier.
- 5 Ne pas essayer de démonter l'appareil.
- 6 Vider le réservoir d'eau après chaque utilisation.
- 7 Ne pas ranger l'appareil électrique dans un endroit humide ou mouillé.
- 8 Ne pas placer l'appareil électrique en plein soleil ou près d'une source de chaleur.
- 9 S'assurer que la sortie de vapeur soit toujours propre, non encrassée et non obturée.
- 10 Ranger la planche verticalement.

Résolution de problèmes	Solutions possibles
Le fer ne chauffe pas.	Vérifier que la fiche soit correctement positionnée. Vérifier l'alimentation et l'interrupteur.
L'appareil génère peu ou pas de vapeur.	Vérifier que le réservoir d'eau soit correctement positionné. Vérifier que le réservoir contienne suffisamment d'eau. En présence de tartre ou de résidus à l'intérieur du réservoir d'eau, le nettoyer.
Le réservoir fuit.	S'assurer que l'eau ne dépasse pas le niveau maximum. S'assurer que le bouchon de remplissage du réservoir d'eau soit bien fermé. Suivre les étapes du manuel d'instructions et toujours maintenir le vaporisateur en position verticale.
Le vaporisateur fait un bruit de ronflement ou de pompage lorsqu'il fonctionne.	Vérifier le niveau d'eau. En absence d'eau ou si le niveau d'eau est bas, remplir le réservoir d'eau.
Les accessoires vestimentaires en métal se décolorent.	Ne pas utiliser le vaporisateur directement sur des accessoires métalliques. Être prudent durant l'utilisation de vapeur à proximité d'un accessoire métallique.
Le tissu sent le brûlé.	Vérifier que la température utilisée corresponde aux indications sur l'étiquette du vêtement, ou utiliser une serviette.
De la poudre blanche apparaît lors de la pulvérisation de vapeur.	Il ne s'agit pas d'un minéral dans l'eau, c'est tout à fait normal. L'appareil colle aux vêtements, le secouer doucement.

DEUTSCH

VERTIKALES DAMPFBÜGELEISEN SLIDING CARE NON STOP 2500

BESCHREIBUNG

- 1 Drehbares Bügelbrett
- 2 Sockel
- 3 Ausziehbare Stange
- 4 Drehbügeleisen/-verdampfer
- 5 Halterung zum Aufhängen des Verdampfers
- 6 Halterung zum Aufhängen des Kragens
- 7 Wassertank
- 8 Schutzhülle für Kleidung
- 9 Bügel mit Klammern
- 10 An-/Aus-Taste
- 11 Taste zur Dampfeinstellung
- 12 Taste zur Temperatureinstellung
- 13 Anzeige Dampfeinstellung
- 14 Anzeige Temperatureinstellung

Bitte lesen Sie die Anweisungen aufmerksam durch, bevor Sie das Gerät verwenden und bewahren Sie diese zum späteren Nachschlagen auf. Jeglicher unsachgemäßer Gebrauch, der nicht den Gebrauchsanweisungen entspricht, kann zu Unfällen führen.

GEBRAUCHSANLEITUNG

VOR DEM ERSTEN GEBRAUCH:

- Entfernen Sie die Schutzhülle vom Gerät.
- Stellen Sie das Gerät je nach der gewünschten Funktion auf.

MONTAGE

- Montage der Halterung zum Aufhängen der Kleidung

SCHRITT 1: (Fig 1)

- Öffnen Sie die Klammern auf beiden Seiten der Halterung und bringen Sie die ausziehbaren Stangen an. Die ausziehbaren Stangen und die Drehpunkte der Basis müssen in dieselbe Richtung zeigen: 1) Öffnen 2) Anbringen

SCHRITT 2: (Fig 2)

- Ziehen Sie die Stangen aus, bis die gewünschte Höhe erreicht wurde; schließen Sie die Klammern.

- Lösen 2) Ausziehen

SCHRITT 3: (Fig 3)

- Bringen Sie die Halterung für den Kragen am oberen Teil des Bügelbretts an

SCHRITT 4: (Fig 4)

- Öffnen Sie die beweglichen Klammern an beiden Seiten des Bügelbretts, bringen Sie diese am oberen Teil der ausziehbaren Stangen an und schließen Sie diese erneut.

ANBRINGEN DES GERÄTEKÖRPERS

SCHRITT 1

- Montieren Sie die Bügelplatte im Drehkopf; (Fig 5)
- Demontage
Montage

SCHRITT 2

- Ziehen Sie die ausziehbare Stange aus, bis diese sich auf der geeigneten Höhe befinden, schließen Sie die Klammern und geben Sie den Drehkopf in seine Halterung. (Fig 6)

- Anbringung in der Rille

SCHRITT 3

- Bringen Sie den Gerätekörper an und die Montage ist abgeschlossen. (Fig 7)

FUNKTIONALE CHARAKTERISTIKEN (Fig 8)

- Anzeiger für die Dampfeinstellung, von 1 bis 3
- Temperaturanzeiger, sowohl für das Trockenbügeln, als auch für das Dampfbügeln bei 180 °C, 200 °C // Temperaturanzeiger nur für das Trockenbügeln bei: 80 °C, 100 °C, 120 °C, 140 °C, 160 °C
- Einschalttaste + Leuchtanzeige

TASTEN. (Fig 9)

- Taste zur Dampfeinstellung, von 1 bis 3
- Taste zur Temperatureinstellung, von 1 bis 7

VERDAMPFUNGSTASTE

- Der Verdampfer kann gemäß der Bügelbedürfnisse eingestellt werden: Beim Drücken der Taste dreht sich der Kopf um 90 Grad gegen den Uhrzeigersinn. (Fig 10)

DRÜCKEN SIE DIE TASTE

- Der Kopf dreht sich um 90 Grad gegen den Uhrzeigersinn

VORSICHT!

- 1. Um Verbrennungs-/Abriebsrisiken zu vermeiden, stellen Sie den Winkel des Verdampfers nicht ein, solange die Halterung noch nicht abgekühlt ist.
- 2. Um Verbrennungs-/Abriebsrisiken zu vermeiden, stellen Sie den Winkel nicht ein, wenn das Gerät noch eingesteckt ist, oder unmittelbar nach seiner Verwendung.

FUNKTIONALE CHARAKTERISTIKEN

- Sicherheitsvorrichtung mit Druckfreigabe
- Öffnen des Druckfreigabeventils (Fig 11)
- Wenn der Dampfdruck anfängt, sehr hoch zu sein, gibt die Sicherheitsvorrichtung am Sockel des Gerätkörpers automatisch Druck frei.
- Um Verbrennungs-/Abriebsrisiken zu vermeiden, lassen Sie Vorsicht beim Umgang mit dem Verdampfer bei hohen Temperaturen walten.

VORHEIZEN UND RUHEMODUS

- **0 Sekunden: Einschalten, der Vorheizmodus beginnt: Einstellen der Temperatur 1: Ca. 15 Sekunden: Einstellen der Temperatur 7: Ca. 40 Sekunden**
- **Ca. 40 Sekunden: Drücken Sie nach dem Ablauf von ca 40 Sekunden die Dampftaste, um zum Funktionsmodus „Dampfbügeln“ zu gelangen.**
- **Ca. 1.800 Sekunden: Das Gerät schaltet sich automatisch nach 30 Minuten Betrieb aus.**

BETRIEB

- Um den Wassertank zu füllen:
- Nehmen Sie den Deckel des Wassertanks ab und befüllen Sie ihn mit ca. 1,2 Litern, setzen Sie den Deckel wieder auf und ziehen Sie in fest an.
- Hinweis: Für maximale Leistung und längere Lebensdauer empfehlen wir die Verwendung von destilliertem Wasser. (Fig 12)
- Destilliertes Wasser





MONTAGE

EINSCHALTEN UND AUFWÄRMEN

- 1 Schalten Sie die Stromversorgung ein. Der Gerätekörper gibt einen Ton ab.
- 2 Lassen Sie die Einschalttaste des Gerätekörpers 1 Sekunde lang gedrückt, um den Verdampfer zu aktivieren; er gibt einen Ton ab und die Leuchtanzeige schaltet sich ein.
- 3 Beim Drücken der Einschalttaste blinkt die Leuchtanzeige und das Gerät wärmt sich auf, wie auf der Figur zu sehen ist. Wenn die Leuchtanzeige beständig leuchtet, ist das Vorheizen abgeschlossen.
- 4 Verwenden Sie die Dampf- und Temperatureinstellungstaste, um die gewünschte Konfiguration auszuwählen.
- An-/Aus-Taste
- Taste zur Dampfeinstellung
- Taste zur Temperatureinstellung
- Anzeige Dampfeinstellung
- Anzeige Temperatureinstellung
- Zum Zusammenklappen des Bügelbretts (Fig 13)

BÜGELN VON KLEIDUNG

- 1 Bügeln der Kleidung (drehen Sie den Verdampfer um 90 Grad)
- Stellen Sie die Temperatur auf 180-200 °C ein, die Dampfbügelfunktion lässt nur diese Temperatur zu. Sobald die Temperatur-Leuchtanzeige zu blinken aufhört, drücken Sie die Dampftaste zum Bügeln mit Dampf. Um bessere Ergebnisse zu erzielen, ziehen Sie den Stoff mit einer Hand glatt, während Sie ihn mit Dampf bearbeiten und halten Sie mit der anderen Hand den Verdampfer, bügeln Sie mit Auf- und Abbewegungen; für Kleidungsstücke aus dickem Stoff könnten mehrere Bügelbewegungen notwendig sein.
- 2 Trockenbügeln
- Wählen Sie eine geeignete Temperatur für das Kleidungsstück aus, das Sie bügeln möchten; geben Sie den zu bügelnden Stoff auf dem Bügelbrett an, ziehen Sie mit den Händen mögliche Knitter glatt; ziehen Sie dann sanft am Kleidungsstück, um es gespannt zu halten und bügeln Sie langsam.
- Beginnen Sie beim Bügeln an einem kleinen Bereich und bearbeiten Sie immer größere Bereiche. Bügeln Sie stets gemäß der Anweisungen auf den Etiketten der Kleidungsstücke, oder legen Sie bei Bedarf ein Tuch oder ein Handtuch auf das Kleidungsstück.
- 3 Referenztabelle

Bügeltemperatur	Stoff und Art	Bügelanweisung
(Hohe Temperatur) 180° C - 200° C	Baumwolle, Garn und Faser	
(Mittlere Temperatur) 140° C - 160° C	Seide, Wolle, Nylon und Rayon	
(Niedrige Temperatur) 80° C - 120° C	Propylen, Polypropylen, Poliurethan.	
-	Bügeln Sie das Kleidungsstück nicht, wenn es über keine Bügelanweisungen auf dem Etikett verfügt.	

- Hinweis: Um zu vermeiden, dass die Kleidung und das Bügelbrett anbrennen, lassen Sie den Verdampfer niemals länger als 30 Sekunden in derselben Position und geben Sie das Bügel-eisen in seine Halterung, wenn Sie es nicht verwenden. (Fig 14)

VERWENDUNG DES ZUBEHÖRS

- 1 Verwendung des Bügels mit Klammern
- Wenn Sie das Kleidungsstück hängend bügeln, geben Sie den Bügel in die Halterung, befestigen Sie die Kleidung, indem Sie die Klammern nach beiden Seiten gemäß der Größe der Kleidung, die Sie bügeln möchten, bewegen und bügeln Sie dann das Kleidungsstück.
- Rille für den Bügel (Fig 15)
- Befestigen Sie das Bügelbrett mit der flachen Seite nach innen.

REINIGUNG UND PFLEGE

- Ausschalten und Abkühlen.
- 1 Halten Sie die Ein-Taste 1 Sekunde lang gedrückt; die Gerätekörper gibt einen Ton ab und die Leuchtanzeige schaltet sich ab; stecken Sie das Gerät aus und warten Sie mindestens 30 Minuten, bis sich der Verdampfer komplett abkühlt. (Fig 16)
- 2 Der Gebrauch von Leistungswasser über einen längeren Zeitraum hinweg kann zu starken

Verkrustungen in der Dampfkammer führen. Um Verkrustungen zu reduzieren, verwendet man am besten gefiltertes Wasser, Mineralwasser, oder destilliertes Wasser, das Gerät sollte auch zweimal im Jahr entkalkt werden.

- 3 Wenn kein gereinigtes Wasser verwendet werden kann, können die Verkrustungen gemäß folgender Schritte mindestens einmal im Monat entfernt werden:
 - A. Stellen Sie sicher, dass das Gerät vom Elek-tonetz entfernt worden und vollständig kalt ist.
 - B. Füllen Sie den Tank mit einer Mischung aus Essig und Wasser, in einem Mischverhältnis von 1:2
 - C. Stecken Sie das Gerät ein und lassen Sie es aufwärmen; schalten Sie die Dampftaste ein und lassen Sie 5 Minuten lang Dampf verströmen; schalten Sie dann die Dampftaste aus.
 - D. Entfernen Sie die Mischung, die im Tank verbleibt. Verwenden Sie kaltes Wasser zum Entfernen des im Tank verbleibenden Essigs bis der Essiggeruch verschwindet und füllen Sie den Tank mit sauberem Wasser wieder auf, um das Gerät nach 1 Stunde wiederzuverwenden.
- 4 Entfernen Sie den Wassertank und leeren Sie ihn, stellen Sie die ausziehbaren Stangen ein, um die Lagerung zu erleichtern. (Fig 17)

INSTANDHALTUNG

- 1 Nehmen Sie die Dampfbürste aus dem Dampfkopf und reinigen Sie sie mit einem feuchten Tuch.
- 2 Verwenden Sie keine starken oder scheuernden Reinigungsmittel.
- 3 Tauchen Sie den Verdampfer nicht in Wasser oder andere Flüssigkeiten.
- 4 Lassen Sie ihn nicht herunterfallen, ziehen Sie nicht daran und versuchen Sie nicht, ihn zu knicken.
- 5 Versuchen Sie nicht, das Gerät auseinanderzubauen.
- 6 Leeren Sie den Wassertank nach jedem Gebrauch.
- 7 Bewahren Sie das Elektrogerät nicht an feuchten oder nassen Stellen auf.
- 8 Stellen Sie das Gerät nicht unter direkter Sonneneinstrahlung oder an einer Wärmequelle auf.
- 9 Stellen Sie sicher, dass der Dampfaustritt immer sauber gehalten wird, frei von Verkrustungen und Verstopfungen.
- 10 Bewahren Sie das Bügelbrett in vertikaler flacher Position auf.

Problemlösung	Mögliche Lösungen
Das Gerät wärmt sich nicht auf.	Überprüfen Sie, ob der Stecker richtig eingesteckt ist. Überprüfen Sie die Stromquelle und den Schalter.
Es wird wenig oder überhaupt kein Dampf erzeugt.	Überprüfen Sie, ob der Wassertank richtig angebracht ist. Überprüfen Sie, ob genug Wasser im Tank vorhanden ist. Sollten sich Verkrustungen oder Rückstände im Wassertank befinden, reinigen Sie diese.
Wasser tritt aus dem Tank.	Stellen Sie sicher, dass das Wasser nicht die Höchstmarke überschreitet. Stellen Sie sicher, dass der Deckel des Wassertanks gut verschlossen ist. Folgen Sie den Gebrauchsanweisungen und lassen Sie den Verdampfer stets in vertikaler Position.
Der Verdampfer gibt ein Pfeifen oder ein Pumpgeräusch ab, wenn er in Betrieb ist.	Überprüfen Sie den Wasserstand, wenn sich kein, oder wenig Wasser im Tank befindet, füllen Sie den Wassertank wieder auf.
Die Metallteile der Kleidung verlieren Farbe.	Verwenden Sie den Verdampfer nicht direkt auf Metallteilen. Verwenden Sie den Verdampfer vorsichtig in der Nähe eines Metallteils.
Es riecht nach verbranntem Stoff.	Überprüfen Sie, ob die verwendete Temperatur mit den Anweisungen auf dem Etikett der Kleidung übereinstimmt, oder verwenden Sie ein Handtuch.
Beim Verströmen von Dampf erscheint weißer Staub.	Dies ist normal und es handelt sich um kein Mineral im Wasser. Schütteln Sie die Kleidung sanft, wenn er an ihr haftet.

Italiano

FERRO DA STIRO VERTICALE A VAPORE SLIDING CARE NON STOP 2500

DESCRIZIONE

- 1 Asse da stiro girevole
- 2 Base
- 3 Barra estensibile
- 4 Ferro da stiro / vaporizzatore girevole
- 5 Supporto per appendere il vaporizzatore
- 6 Supporto per posizionare il collo
- 7 Serbatoio dell'acqua
- 8 Custodia di protezione per abiti
- 9 Gruccia con pinze
- 10 Pulsante accensione
- 11 Pulsante di regolazione del vapore
- 12 Pulsante di regolazione della temperatura
- 13 Indicatore di regolazione del vapore
- 14 Indicatore di regolazione della temperatura<

Si prega di leggere con attenzione le presenti istruzioni prima di usare l'apparecchio e di conservarle per future consultazioni. Qualsiasi utilizzo erraneo o non conforme alle istruzioni d'uso, può causare un incidente.

ISTRUZIONI PER L'USO

PREVIAMENTE AL PRIMO UTILIZZO:

- Rimuovere la pellicola di protezione dall'apparecchio.
- Impostare l'apparecchio in base alla funzione desiderata.

MONTAGGIO

- Montaggio del supporto per appendere gli abiti

PASSO 1: (Fig 1)

- Aprire i morsetti siti su entrambi i lati della base e inserire le barre estensibili. Le barre estensibili e i perni della base devono essere orientati nella stessa direzione: 1) Aprire 2) Inserire

PASSO 2: (Fig 2)

- Estendere le barre fino a raggiungere l'altezza desiderata, poi chiudere i morsetti.

- Rilasciare 2) Estendere

PASSO 3: (Fig 3)

- Inserire il supporto per posizionare il collo, sito nella parte superiore dell'asse da stiro.

PASSO 4: (Fig 4)

- Aprire i morsetti mobili, siti su entrambi i lati dell'asse da stiro, posizionarli nella parte superiore delle barre estensibili e richiuderli.

POSIZIONAMENTO DEL CORPO PRINCIPALE

- PASO 1

- Installare la piastra per stirare nella testa girevole;

- Smontaggio
Montaggio

- PASO 2

- Estendere le barre estensibili fino a raggiungere l'altezza adeguata, chiudere i morsetti e posizionare la testa girevole nel suo supporto. (Fig 5)

- Posizionamento

- nella scanalatura

- PASO 3

- Posizionare il corpo principale e l'installazione è conclusa. (Fig 6)

CARATTERISTICHE DI FUNZIONAMENT

(Fig 7)

- Indicatore della regolazione del vapore, da 1 a 3.

- Indicatore di temperatura, sia per stirare a secco che con vapore a una temperatura di 180 °C, 200 °C // Indicatore di temperatura, solamente per stirare a secco, a una temperatura di: 80 °C, 100 °C, 120 °C, 140 °C, 160 °C

- Pulsante accensione + Spia luminosa

PULSANTI (Fig 8)

- Pulsante di regolazione del vapore, da 1 a 3.

- Pulsante di regolazione della temperatura, da 1 a 7.

- Pulsante di vaporizzazione

- Il vaporizzatore può essere regolato in base alle necessità di stiratura: premendo il pulsante, la testa gira di 90 gradi in senso antiorario. (Fig 9)

-

- Premere il pulsante
- La testa gira di 90 gradi in senso antiorario

ATTENZIONE!

- 1. Per evitare rischi di scottature/abrasioni, non regolare l'angolo del vaporizzatore se la base non è fredda.
- 2. Per evitare rischi di scottature/abrasioni, non regolare l'angolo se il dispositivo è ancora collegato alla presa elettrica o subito dopo averlo utilizzato.

CARATTERISTICHE DI FUNZIONAMENTO

- Dispositivo di sicurezza per lo sfiato della pressione (Fig 10)
- Apertura della valvola di sfianto della pressione
- Quando la pressione del vapore inizia ad essere molto elevata, il dispositivo di sicurezza, sito sulla base del corpo principale, sfia automaticamente la pressione.
- Per evitare rischi di scottature/abrasioni, fare attenzione al momento di utilizzare il vaporizzatore ad alta temperatura.

PRERISCALDAMENTO E MODALITÀ SOSPENSIONE

- **0 secondi: Acceso; inizia il tempo di preriscaldamento: regolazione della temperatura 1: Circa 15 secondi: regolazione della temperatura 7: circa 40 secondi**
- **Circa 40 secondi: Trascorsi circa 40 secondi, premere il pulsante del vapore, per accedere alla modalità di funzionamento stiratura a vapore.**
- **Circa 1.800 secondi: L'apparecchio si spegne automaticamente dopo 30 minuti di funzionamento.**

FUNZIONAMENTO





- Per riempire il serbatoio dell'acqua: (Fig 11)
- Rimuovere il tappo del serbatoio dell'acqua e versare circa 1,2 litri, poi riposizionare il tappo e stringere con forza.
- Consiglio: Per un rendimento ottimale e una maggior durata, si raccomanda di utilizzare acqua distillata.
- Acqua distillata
- Montaggio

ACCENSIONE E PRERISCALDAMENTO << (Fig 12)

- 1 Accendere la fonte di alimentazione. Il corpo principale emette un bip.
- 2 Tenere premuto il pulsante di accensione del corpo principale per circa 1 secondo, al fine di avviare il vaporizzatore, che emette un bip e si accende la spia luminosa;
- 3 Dopo aver premuto il pulsante di accensione, la spia luminosa lampeggia e l'apparecchio inizia a riscaldarsi, come si può vedere nella figura. Quando la luce della spia rimane fissa, il preriscaldamento è terminato.
- 4 Utilizzare il pulsante di regolazione del vapore e della temperatura per selezionare la configurazione desiderata.
- Per piegare l'asse da stiro (Fig 13)

STIRATURA DI ABITI

- 1 Stiratura degli abiti a vapore (girare il vaporizzatore di 90 gradi)
- Impostare la temperatura su 180-200 °C: la funzione di stiratura a vapore ammette solamente questa temperatura. Quando la spia luminosa smette di lampeggiare, premere il pulsante del vapore, per stirare a vapore. Per ottenere dei risultati migliori, con una mano lisciare il tessuto mentre lo si vaporizza e con l'altra sostenere il vaporizzatore e stirare effettuando dei movimenti ascendenti e discendenti; per i capi più pesanti, potrebbe essere necessario passare il ferro da stiro varie volte.
- 2 Stiratura degli abiti a secco
- Selezionare una temperatura adeguata, in base al tessuto da stirare; posizionare il tessuto sull'asse e con le mani lisciare le eventuali pieghe, poi tirare dolcemente il tessuto per tenerlo teso e iniziare a stirare lentamente.
- Durante la stiratura, iniziare gradualmente da una piccola zona e avanzare poi a zone più ampie. Stirare sempre seguendo le indicazioni presenti sulle etichette dei capi, oppure posizionare uno straccio o un asciugamano sopra il capo, se necessario.
- 3 Tabella di riferimento per la stiratura

Temperatura per la stiratura	Tessuto e tipo	Indicazione di stiratura
(Temperatura alta) 180 °C - 200 °C	Cotone, filo e fibra	
(Temperatura media) 140 °C - 160 °C	Seta, lana, nailon e rayon	
(Temperatura bassa) 80 °C - 120 °C	Propilene, polipropilene, poliuretano	
-	Se il capo non possiede un'etichetta con le istruzioni di stiratura, non stirlo.	

- Nota: per evitare che gli abiti e l'asse da stiro si brucino, non lasciare il vaporizzatore nella stessa posizione per più di 30 secondi e posizionare il ferro da stiro sul suo supporto quando non si utilizza. (Fig 14)

UTILIZZO DEGLI ACCESSORI

- 1 Utilizzo della gruccia con pinze
- Quando si debba stirare il capo appeso, posizionare la gruccia sul supporto, fissare il capo spostando le pinze su entrambi i lati, in base alle dimensioni degli abiti da stirare, e poi stirare. (Fig 15)
- Scanalatura di inserimento della gruccia
- Fissare l'asse da stiro, rivolgendo il lato piano verso l'interno.

MANUTENZIONE E PULIZIA

- Spegnimento e raffreddamento
- 1 Tenere premuto il pulsante di accensione del corpo principale per 1 secondo: il corpo principale emette un bip e la spia luminosa si spegne; scollegare il dispositivo e attendere per lo meno 30 minuti, finché il vaporizzatore non si sia completamente raffreddato. (Fig 16)
- 2 L'utilizzo prolungato di acqua di rubinetto provoca un accumulo di incrostazioni nella camera del vapore. Il miglior modo di ridurre le incrostazioni, è quello di utilizzare acqua filtra-

ta, acqua minerale o acqua distillata; è altresì consigliabile decalcificare l'apparecchio per lo meno due volte all'anno.

- 3 Se non fosse possibile utilizzare acqua purificata, per ridurre la formazione di incrostazioni seguire i passi descritti a continuazione almeno una volta al mese:
 - A. Assicurarsi che l'apparecchio sia scollegato dalla rete elettrica e completamente freddo.
 - B. Riempire il serbatoio dell'acqua con una miscela di aceto e acqua, in una proporzione di 1:2.
 - C. Collegare l'apparecchio all'alimentazione e lasciarlo riscaldare; accendere l'interruttore del vapore e spruzzare del vapore ininterrottamente per 5 minuti, quindi spegnere l'interruttore del vapore.
 - D. Svuotare il serbatoio dalla miscela rimanente. Utilizzare acqua fredda per eliminare l'aceto rimanente nel serbatoio, finché non sparisca l'odore, poi riempirlo di acqua pulita per poterlo utilizzare trascorsa 1 ora.
- 4 Rimuovere e svuotare il serbatoio dell'acqua e regolare le barre estensibili per riporre l'apparecchio più facilmente. (Fig 17)
- Estrarre

MANUTENZIONE

- 1 Estrarre la spazzola del vapore dalla testa del vapore e pulirla con un panno umido.
- 2 Non utilizzare detergenti né solventi forti o abrasivi.
- 3 Non immergere il vaporizzatore nell'acqua né in alcun altro liquido.
- 4 Non lasciarlo cadere, non tirarlo né cercare di piegarlo.
- 5 Non cercare di smontare l'apparecchio.
- 6 Svuotare il serbatoio dell'acqua dopo ogni uso.
- 7 Non riporre l'apparecchio elettrico in un luogo umido o bagnato.
- 8 Non posizionare l'apparecchio elettrico sotto la luce diretta del sole o vicino a fonti di calore.
- 9 Assicurarsi che l'uscita del vapore sia sempre pulita e priva di incrostazioni e otturazioni.
- 10 Riporre il ferro da stiro in posizione verticale e piana.

Risoluzione dei problemi	Possibili soluzioni
Non riscalda.	Verificare che la presa sia collegata correttamente. Verificare la fonte di alimentazione e l'interruttore.
Produce poco o nessun vapore.	Verificare che il serbatoio dell'acqua sia posizionato correttamente. Verificare che ci sia abbastanza acqua nel serbatoio. Se sono presenti incrostazioni o residui nel serbatoio dell'acqua, pulirli.
Il serbatoio ha fughe d'acqua.	Assicurarsi che l'acqua non superi il livello massimo. Assicurarsi che il tappo di riempimento del serbatoio dell'acqua sia ben chiuso. Seguire i passi del manuale di istruzioni e tenere sempre il vaporizzatore in posizione verticale.
Il vaporizzatore emette un ronzio o un rumore di pompaggio quando è acceso.	Verificare il livello dell'acqua: se non è presente acqua o il suo livello è basso, riempire il serbatoio dell'acqua.
Gli accessori metallici dei capi si decolorano.	Non utilizzare il vaporizzatore direttamente sugli accessori di metallo. Prestare attenzione al momento di utilizzare il vapore vicino agli accessori metallici.
Si sente odore di tela bruciata.	Verificare che la temperatura utilizzata coincida con quella riportata nelle indicazioni dell'etichetta del capo o utilizzare un asciugamano;
Appare della polvere bianca quando si spruzza il vapore.	Non è un minerale dell'acqua, ma un fenomeno assolutamente normale. Se si attacca ai capi, scuoterli leggermente.

Português

FERRO A VAPOR VERTICAL SLIDING CARE NON STOP 2500

DESCRIÇÃO

- 1 Tábua de engomar rotativa
- 2 Base
- 3 Barra telescópica
- 4 Ferro / vaporizador rotativo
- 5 Suporte para pendurar o vaporizador
- 6 Suporte para golas e colarinhos
- 7 Depósito de água
- 8 Cobertura de proteção da roupa
- 9 Cabide com molas
- 10 Botão de ligação
- 11 Botão de regulação do vapor
- 12 Botão de regulação da temperatura
- 13 Indicador da regulação do vapor
- 14 Indicador da regulação da temperatura

Pedimos que leia estas instruções com atenção antes de utilizar o aparelho e guarde-as para futuras consultas. Toda a utilização não adequada, ou em desacordo com as instruções de utilização, pode provocar um acidente.

INSTRUÇÕES DE UTILIZAÇÃO

ANTES DA PRIMERA UTILIZAÇÃO:

- Retire a película de proteção do aparelho.
- Regule o aparelho de acordo com a função desejada.

MONTAGEM

- Montagem do suporte para o cabide

PASSO 1: (Fig 1)

- Abra as abraçadeiras situadas de ambos os lados da base e introduza as barras telescópicas. As barras telescópicas e os pivôs da base devem ficar alinhados na mesma direção: 1) Abrir 2) Introduzir

PASSO 2: (Fig 2)

- Puxe as barras até à altura desejada; feche as abraçadeiras.

- Soltar 2) Puxar

PASSO 3: (Fig 3)

- Insira o suporte para golas e colarinhos situado na parte superior da tábua de engomar

PASSO 4: (Fig 4)

- Abra as abraçadeiras móveis situadas de ambos os lados da tábua de engomar, coloque-as na parte superior das barras telescópicas e volte a fechá-las.

MONTAGEM DA PEÇA PRINCIPAL

- PASSO 1

- Monte a base do ferro na cabeça rotativa; (Fig 5)

- Desmontagem
Montagem

- PASSO 2

- Estenda as barras telescópicas até à altura adequada, feche a abraçadeira e coloque a cabeça rotativa no seu suporte. (Fig 6)

- Colocação no suporte

- PASSO 3

- Coloque a peça principal no suporte terminou a montagem. (Fig 7)

CARACTERÍSTICAS FUNCIONAIS (Fig 8)

- Indicador de regulação do vapor, ajuste de 1 a 3

- Indicador da temperatura, tanto para engomar a seco como para engomar a vapor à temperatura de 180 °C, 200 °C // Indicador de temperatura apenas quando se engoma a seco à temperatura de: 80 °C, 100 °C, 120 °C, 140 °C, 160 °C

- Botão de ligar/desligar + Indicador luminoso

BOTÕES (Fig 9)

- Botão de regulação do vapor, ajuste de 1 a 3

- Botão de regulação da temperatura, ajuste de 1 a 7

- Botão de vaporização

- O vaporizador pode ser regulado de acordo com as necessidades do tecido a engomar: ao premir o botão, a cabeça gira 90 graus no sentido contrário ao dos ponteiros do relógio. (Fig 10)

- Prima o botão

- A cabeça gira num ângulo de 90 graus no sentido contrário ao dos ponteiros do relógio.

ATENÇÃO!

- 1. Para evitar riscos de queimaduras/irritações, não ajuste o ângulo do vaporizador se a base não estiver fria.
- 2. Para evitar riscos de queimaduras/irritações, não ajuste o ângulo se o dispositivo estiver ligado à corrente ou imediatamente após a sua utilização.

CARACTERÍSTICAS FUNCIONAIS (Fig 11)

- Dispositivo de segurança de alívio de pressão
- Abertura da válvula de segurança de alívio de pressão
- Quando a pressão de vapor começa a ficar bastante elevada, el dispositivo de segurança situado na base da peça principal do ferro alivia automaticamente a pressão.
- Para evitar riscos de queimaduras/irritações, tenha cuidado quando utilizar o vaporizador a altas temperaturas.

PREAQUECIMENTO E MODO DE SUSPENSÃO

- **0 segundos: Arranque; começa o tempo de preaquecimento: ajuste da temperatura**
- 1: Aproximadamente 15 segundos: ajuste da temperatura**
- 7: aproximadamente 40 segundos**
- **Aproximadamente 40 segundos: Após cerca de 40 segundos, prima o botão de vapor para aceder ao modo de funcionamento para engomar a vapor.**
- **Aproximadamente 1 800 segundos (30 minutos): O aparelho desliga-se automaticamente após 30 minutos de funcionamento.**

FUNCIONAMENTO

PARA ENCHER O DEPÓSITO DE ÁGUA:

- Retire a tampa do depósito de água e verta cerca de 1,2 litros, torne a colocar a tampa e aperte-a com força.
- Conselho útil: Para um máximo rendimento e uma maior duração, recomenda-se se utilizar água destilada. (Fig 12)
- Água destilada





MONTAGEM

- Ligação e preaquecimento

- 1 Ligue a fonte de alimentação. A peça principal emite um sinal sonoro.
- 2 Mantenha premido o botão de ligar/desligar da peça principal do ferro durante cerca 1 segundo para o arranque do vaporizador; é emitido um sinal sonoro e o indicador luminoso acende-se;
- 3 Ao premir o botão de ligar/desligar, o indicador luminoso fica a piscar e o aparelho começa a aquecer, como indicado na figura. Quando a luz do indicador luminoso ficar fixa, significa que o preaquecimento terminou.
- 4 Utilize o botão de ajuste do vapor e da temperatura para selecionar a configuração desejada.

PARA DOBRAR A TÁBUA DE ENGOMAR (Fig 13)

- Engomar a roupa
- 1 Engomar a vapor (rode o vaporizador 90 graus)
- Regule a temperatura para 180-200 °C; a função de engomar a vapor apenas admite este intervalo de temperatura. Assim que o indicador luminoso da temperatura deixar de piscar, prima o botão de vapor para engomar a vapor. Para obter melhores resultados, estique o tecido com uma mão enquanto o vaporiza com a outra; segure o vaporizador e engome com movimentos ascendentes e descendentes; poderá ser necessário dar várias passagens para a roupa de tecido mais grosso.
- 2 Engomar a seco
- Selecione uma temperatura apropriada de acordo com o tecido a engomar; coloque o tecido a engomar na tábua e com as mãos estique qualquer vinco que possa ter; em seguida, estique o tecido suavemente para o manter esticado e engome devagar.
- Enquanto engoma, comece gradualmente por uma zona pequena e vá avançando para zonas maiores. Engome sempre de acordo com as indicações contidas nas etiquetas da roupa ou, caso seja necessário, coloque um pano ou uma toalha sobre o tecido a engomar.
- 3 Tabela de referência para engomar

Temperatura do ferro	Tipo de tecido	Indicador da regulação do ferro
(Temperatura alta) 180 °C - 200 °C	Algodão, linho e fibra	
(Temperatura média) 140 °C - 160°C	Seda, lã, nylon e viscose	
(Temperatura baixa) 80 °C-120 °C	Propileno, polipropileno, poliuretano	
-	Se o tecido não tiver instruções para engomar na etiqueta, não o engome.	

- Nota: para evitar que a roupa e a tábua de engomar se queimem, não deixe o vaporizador na mesma posição por mais de 30 segundos e coloque o ferro no suporte quando não está a utilizar. (Fig 14)

UTILIZAR OS ACESSÓRIOS

- 1 Utilizar o cabide com molas
- Para engomar roupa pendurada no cabide, coloque o cabide no suporte, fixe a peça de roupa movendo as molas de ambos os lados de acordo tamanho da peça a engomar e, em seguida, engoma a peça de roupa.
- Abertura para inserção do cabide (Fig 15)
- Certifique-se de que a tábua de engomar de planchar está voltada para o lado de dentro.

MANUTENÇÃO E LIMPEZA

- Desligamento e arrefecimento
- 1 Mantenha premido o botão de ligar/desligar da peça principal do ferro durante 3 segundos; o ferro emite um sinal sonoro e o indicador luminoso apaga-se; desligue a ficha do aparelho e aguarde pelo menos 30 minutos até que o vaporizador arrefeça completamente.
- 2 A utilização prolongada de água da torneira pode provocar uma acumulação de incrustações calcárias dentro da caldeira do vapor. A melhor maneira de reduzir as incrustações calcárias é utilizar água filtrada, água mineral

ou água destilada; também é aconselhável descalcificar o aparelho pelo menos das vezes por ano.

- 3 Se não for possível utilizar água purificada, pode-se reduzir as incrustações através dos passos descritos a seguir, pelo menos 1 vez por mês:
 - A. Certifique-se de que o aparelho está desligado da corrente elétrica e completamente frio.
 - B. Encha o depósito de água com uma mistura de vinagre e água numa proporção de 1:2.
 - C. Ligue o aparelho e aguarde que aqueça; prima o botão de vapor continuamente durante 5 minutos; em seguida, desligue o botão de vapor.
 - D. Esvazie o resto da mistura do depósito de água. Utilize água fria para eliminar os restos de vinagre do depósito até que desapareça o odor a vinagre; em seguida, encha o depósito com água limpa para voltar a utilizar o aparelho ao fim de 1 hora.
- 4 Retire e esvazie o depósito de água e ajuste as barras telescópicas para facilitar o armazenamento. (Fig 17)
- Retirar

MANUTENÇÃO

- 1 Retire a escova de vapor de cabeça de vapor e limpe-o com um pano húmido.
- 2 Não utilize detergentes nem dissolventes fortes ou abrasivos.
- 3 Não mergulhe o vaporizador em água nem em qualquer outro líquido.
- 4 Não o deixe cair, não puxe nem tente dobrá-lo.
- 5 Não tente desmontar o aparelho.
- 6 Esvazie o depósito de água depois de cada utilização.
- 7 Não guarde o aparelho elétrico num local húmido ou molhado.
- 8 Não coloque o aparato elétrico sob luz solar direta ou perto de uma fonte de calor.
- 9 Certifique-se de que a saída de vapor é mantida sempre limpa, sem incrustações nem obstruções.
- 10 Guarde a tábua na posição vertical e plana.

Resolução de problemas	Possíveis soluções
Não aquece.	Verifique se a ficha está bem ligada. Verifique a fonte de alimentação e botão de ligar/desligar.
Gera pouco ou nenhum vapor.	Verifique se o depósito de água está corretamente colocado. Verifique se o depósito tem água suficiente. Caso haja incrustações ou resíduos dentro do depósito de água, limpe-os.
Sai água do depósito.	Certifique-se de que a água não ultrapassa o nível máximo. Verifique se a tampa de enchimento do depósito de água está bem fechada. Siga os passos do manual de instruções e mantenha sempre o vaporizador na posição vertical.
O vaporizador emite um zumbido ou um ruído de bombagem quando está a funcionar.	Verifique o nível da água; se não houver água no depósito ou o seu nível estiver demasiado baixo, volte a encher o depósito de água.
Os acessórios metálicos da roupa ficam descoloridos.	Não utilize o vaporizador diretamente sobre acessórios de metal. Tenha cuidado quando utilizar o vapor perto de um acessório metálico.
Cheira a tecido queimado.	Verifique se a temperatura utilizada coincide com as indicações da etiqueta da peça de roupa ou, então, utilize uma toalha;
Aparece um pó branco quando se vaporiza.	Não são minerais na água, é perfeitamente normal. Se se pegar à roupa, sacuda-a levemente.

Català

PLANXA VERTICAL DE VAPOR SLIDING CARE NON STOP 2500

DESCRIPCIÓ

- 1 Taula de planxar giratòria
- 2 Base
- 3 Barra extensible
- 4 Planxa / vaporitzador giratori
- 5 Suport per a penjar vaporitzador
- 6 Suport per a col·locar el coll
- 7 Dipòsit d'aigua
- 8 Funda protectora de roba
- 9 Perxa amb pinces
- 10 Botó d'engegada
- 11 Botó d'ajust de vapor
- 12 Botó d'ajust de temperatura
- 13 Indicador d'ajust de vapor
- 14 Indicador d'ajust de temperatura

Llegiu atentament aquestes instruccions abans de fer servir l'aparell i conserveu-les per a consultes futures. La utilització inadequada, o en desacord amb les instruccions d'ús, pot provocar un accident.

INSTRUCCIONS D'ÚS

ABANS DE FER-LO SERVIR PER PRIMERA VEGADA:

- Traieu la làmina de protecció de l'aparell.
- Disposeu l'aparell segons la funció desitjada.

MUNTATGE

- Muntatge del suport per a penjar la roba
-

PAS 1: (Fig 1)

- Obriu les abraçadores situades a banda i banda de la base i introduïu-hi les barres extensibles. Les barres extensibles i els pivots de la base han d'estar en la mateixa direcció:
 - 1) Obrir
 - 2) Introduir

PAS 2: (Fig 2)

- Esteneu les barres fins a l'altura desitjada i tanqueu les abraçadores.

- Deixeu anar 2) Esteneu

PAS 3: (Fig 3)

- Inserir el suport per a col·locar el coll situat a la part superior de la taula de planxar

PAS 4: (Fig 4)

- Obriu les abraçadores mòbils situades a banda i banda de la taula de planxar, col·loqueu-les a la part superior de les barres extensibles i torneu a tancar-les.

COL·LOCACIÓ DEL COS PRINCIPAL

- PAS 1

- Instal·leu la placa de planxar al capçal giratori. (Fig 5)

- Desmuntatge Muntatge

- PAS 2

- Esteneu les barres extensibles fins a situar-les a l'altura adequada, tanqueu la brida i col·loqueu el capçal giratori al seu suport. (Fig 6)

- Col·locació en ranura

- PAS 3

- Col·loqueu el cos principal i amb això haurà acabat la instal·lació. (Fig 7)

CARACTERÍSTIQUES FUNCIONALS (Fig 8)

- Indicador de regulació de vapor, d'1 a 3

- Indicador de temperatura, tant per a planxar en sec com per a planxar amb vapor a temperatura de 180 °C, 200 °C // Indicador de temperatura només per a planxar en sec, a temperatura de: 80 °C, 100 °C, 120 °C, 140 °C, 160 °C

- Botó d'encesa + Pilot Il·luminós

BOTONS (Fig 9)

- Botó de regulació de vapor, ajust d'1 a 3

- Botó de regulació de temperatura, ajust d'1 a 7

- Botó de vaporització

- El vaporitzador es pot ajustar segons les necessitats de planxament: quan premeu el botó, el capçal gira 90 graus en sentit contrari a les agulles del rellotge. (Fig 10)

- Premeu el botó

- El capçal gira 90 graus en sentit contrari a les agulles del rellotge

ATENCIÓ!

- 1. Per evitar riscos de cremades/abrasions, no ajusteu l'angle del vaporitzador si la base no està freda.
- 2. Per evitar riscos de cremades/abrasions, no ajusteu l'angle si el dispositiu segueix endollat ni immediatament després de fer-lo servir.

CARACTERÍSTIQUES FUNCIONALS (Fig 11)

- Dispositiu de seguretat d'alliberament de pressió
- Obertura de la vàlvula d'alliberament de pressió
- Quan la pressió de vapor comença a ser molt elevada, el dispositiu de seguretat situat a la base del cos principal allibera pressió automàticament.
- Per evitar riscos de cremades/abrasions, aneu en compte quan feu servir el vaporitzador a alta temperatura.

PREESCALFAMENT I MODE DE SUSPENSÍO

- **0 segons: Engendada; comença el temps de preescalfament: ajust de temperatura 1: Aproximadament 15 segons: ajust de temperatura 7: aproximadament 40 segons**
- **40 segons aproximadament: Un cop transcorreguts 40 segons aproximadament, premeu el botó de vapor per accedir al mode de funcionament de planxament amb vapor.**
- **1.800 segons aproximadament: L'aparell s'apaga automàticament després de 30 minuts de funcionament.**

FUNCIONAMENT

- Per omplir el dipòsit d'aigua:
- Traieu el tap del dipòsit d'aigua i aboqueu-hi 1,2 litres aproximadament. Torneu a col·locar-lo i i estreneu amb força.
- Consell: Per obtenir-ne un rendiment màxim i una durada superior es recomana l'ús d'aigua destil·lada. (Fig 12)
- Aigua destil·lada

MUNTATGE

- Engendada i preescalfament
- 1 Engegueu la font d'alimentació. El cos principal emet un xiulet.
- 2 Manteniu premut el botó d'engendada del cos principal durant 1 segon per posar en marxa el





vaporitzador; emet un xiulet i s'encén el pilot lluminós;

- 3 Quan premeu el botó d'engendada, el pilot parpelleja i l'aparell comença a escalfar-se, com podeu apreciar en la figura. Quan la llum del pilot es queda fixa, vol dir que el preescalfament ha finalitzat.
- 4 Feu servir el botó d'ajust de vapor i temperatura per seleccionar la configuració desitjada.

PER DOBLEGAR LA TAULA DE PLANXAR

(Fig 13)

- Planxament de roba
- 1 Planxament de la roba amb vapor (gireu el vaporitzador 90 graus)
- Situeu la temperatura a 180-200 °C: la funció de planxament amb vapor només admet aquesta temperatura. Un cop que el pilot lluminós de temperatura deixa de parpellejar, premeu el botó de vapor per planxar amb vapor. Per obtenir resultats millors, estireu el teixit amb una mà mentre el vaporitzeu, amb l'altra subjecteu el vaporitzador i planxeu amb moviments ascendants i descendents. És possible que hageu de passar diverses vegades la planxa per a les peces més pesades.
- 2 Planxat de roba en sec
- Seleccionau una temperatura apropiada en funció de la tela que vulgueu planxar. Col·loqueu la tela que vulgueu planxar sobre la taula i, amb les mans, estireu les arrugues que hi pugui haver. Després tireu de la peça amb suavitat per mantenir-la estirada i planxeu a poc a poc.
- Durant el planxament, comenceu gradualment en una zona petita i avanceu a zones més àmplies. Planxeu sempre seguint les indicacions de les etiquetes de la roba o poseu un drap o una tovallola sobre la peça si és necessari.
- 3 Taula de referència per al planxament

Temperatura de planxament	Teixit i tipus	Indicació de planxament
(Temperatura alta) 180 °C-200 °C	Cotó, fil i fibra	
(Temperatura mitjana) 140 °C-160 °C	Seda, llana, niló i raíó	
(Temperatura baixa) 80 °C-120 °C	Propilè, polipropilè, poliuretà.	
-	Si la peça no té instruccions de planxament a l'etiqueta, no la planxeu.	

- Nota: per evitar que la roba i la taula de planxar es cremin, no deixeu el vaporitzador en la mateixa posició més de 30 segons i poseu la planxa en el suport quan no la feu servir. (Fig 14)

ÚS D'ACCESSORIS

- 1 Ús de la perxa amb pines
- Quan planxeu la roba penjada, poseu la perxa en el suport, fixeuhi la roba movent les pines a banda i banda segons la mida de la roba que vulgueu planxar i després planxeu-la.
- Ranura d'inserció del penjador(Fig 15)
- Assegureu la taula de planxar amb el costat pla cap a dins.

MANTENIMENT I NETEJA

- Apagat i refredament
- 1 Manteniu premut el botó d'engegada del cos principal durant 1 segon. A continuació, el cos principal emetrà un so i el pilot lluminós s'apagarà. Desendolieu el dispositiu i espereu al menys 30 minuts fins que el vaporitzador es refredi completament.
- 2 L'ús prolongat d'aigua de l'aixeta sol provocar una acumulació d'incrustacions dins de la cambra de vapor. La millor manera de reduir les incrustacions és fer servir aigua filtrada, aigua mineral o aigua destil·lada. També és aconsellable descalcificar l'aparell com a mínim dos

cops a l'any.

- 3 Si no hi ha la possibilitat de fer servir aigua purificada, podeu reduir les incrustacions seguint els passos que apareixen a continuació, com a mínim un cop al mes:
 - A. Assegureu-vos que l'aparell estigui desconectat de la xarxa elèctrica i completament fred.
 - B. Ompliu el dipòsit d'aigua amb una barreja de vinagre i aigua, en una proporció de 1: 2.
 - C. Endolieu l'aparell i deixeu que s'escalfi. Engegueu l'interruptor de vapor i ruixeu vapor contínuament durant 5 minuts. Després apagueu l'interruptor de vapor.
 - D. Buideu la barreja que quedi al dipòsit d'aigua. Feu servir aigua freda per eliminar el vinagre que quedi al dipòsit fins que en desaparegui l'olor. A continuació, ompliu-lo amb aigua neta per fer-lo servir de nou al cap d'1 hora.
- 4 Traieu i buideu el dipòsit d'aigua i ajusteu les barres extensibles per facilitar l'emmagatzematge. (Fig 17)
- Treure

MANTENIMENT

- 1 Traieu el raspall de vapor del capçal i netegeu-lo amb un drap humit.
- 2 No feu servir detergents ni dissolvents forts o abrasius.
- 3 No submergiu el vaporitzador en aigua ni en cap altre líquid.
- 4 No el deixeu caure, no el tireu ni intenteu doblar-lo.
- 5 No intenteu desmuntar l'aparell.
- 6 Buideu el dipòsit d'aigua després de cada ús.
- 7 No guardeu l'aparell elèctric en un lloc humit o mullat.
- 8 No col·loqueu l'aparell elèctric sota la llum directa del sol ni prop d'una font de calor.
- 9 Assegureu-vos que la sortida de vapor es mantingui sempre neta, lliure d'incrustacions i obturacions.
- 10 Guardeu la planxa verticalment en posició plana.

Resolució de problemes	Solucions possibles
No escalfa.	Comproveu que l'endoll estigui col·locat de manera correcta. Comproveu la font d'alimentació i l'interruptor.
Genera poc vapor o gens de vapor.	Comproveu que el dipòsit d'aigua estigui col·locat correctament. Comproveu que el dipòsit tingui aigua suficient. Si hi ha incrustacions o residus dins el dipòsit d'aigua, netegeu.
El dipòsit té fuites d'aigua.	Assegureu-vos que l'aigua no superi el nivell màxim. Assegureu-vos que el tap d'ompliment del dipòsit d'aigua estigui ben tancat. Seguiu els passos del manual d'instruccions i manteniu sempre el vaporitzador en posició vertical.
El vaporitzador emet un brunzit o un soroll de bombament quan està en funcionament.	Comproveu el nivell d'aigua. Si no hi ha aigua o el nivell d'aigua és baix, ompliu el dipòsit d'aigua.
Els accessoris metàl·lics de la roba es descoloreixen.	No feu servir el vaporitzador directament sobre accessoris de metall. Aneu amb compte quan feu servir el vapor prop d'un accessori metàl·lic.
Fa olor de tela cremada.	Comproveu que la temperatura utilitzada coincideixi amb les indicacions de l'etiqueta de la peça o feu servir una tovallola.
Apareix pols blanca quan s'hi ruixa el vapor.	No és un mineral en l'aigua, és molt normal. Si s'enganxa a la roba, sacsegeu-la suaument.

NEDERLANDS

VERTICALE STOOMSTRIJKIJZER SLIDING CARE NON STOP 2500

BESCHRIJVING

- 1 Draaibare strijkplank
- 2 Basis
- 3 Uitschuifbare staaf
- 4 Strijkijzer / draaibare stoomkop
- 5 Houder voor de stoomkop
- 6 Vorm voor kragen
- 7 Waterreservoir
- 8 Beschermende kledinghoes
- 9 Hanger met knijpers
- 10 Aanknop
- 11 Knop stoomregeling
- 12 Knop temperatuurregeling
- 13 Indicatie stoomregeling
- 14 Indicatie temperatuurregeling

Lees de gebruiksaanwijzing a.u.b. aandachtig door alvorens het apparaat te gebruiken en bewaar haar voor toekomstig gebruik. Onjuist gebruik of het niet navolgen van de gebruiksaanwijzing kan tot een ongeluk leiden.

GEBRUIKSAANWIJZING

VOOR HET EERSTE GEBRUIK:

- Verwijder het beschermende folie van het apparaat.
- Zet het apparaat in de gewenste stand.

MONTAGE

MONTAGE VAN DE KLEDINGHOUDER

STAP 1: (Fig 1)

- Open de klemmen aan beide kanten van de basis en steek de uitschuifbare staven erin. De uitschuifbare staven en de klemmen van de basis moeten in dezelfde richting staan: 1) Openen 2) Insteken

STAP 2: (Fig 2)

- Schuif de staven uit tot de gewenste hoogte; sluit de klemmen.

- Losmaken 2) Uitschuiven

STAP 3: (Fig 3)

- Steek de kraagvorm in de bovenkant van de strijkplank

STAP 4: (Fig 4)

- Open de beweegbare klemmen aan beide kanten van de strijkplank, plaats ze op de bovenkant van de uitschuifbare staven en sluit ze weer.

PLAATSING VAN DE ROMP

- STAP 1
- Bevestig de strijkplaat op de draaibare kop; (Fig 5)

DEMONTEREN MONTEREN

- STAP 2
- Schuif de uitschuifbare staven uit tot de gewenste hoogte, sluit de klem en plaats de draaikop in zijn houder. (Fig 6)
- Plaatsing in gleuf
- STAP 3
- Plaats de romp en de installatie is voltooid. (Fig 7)

FUNCTIONELE EIGENSCHAPPEN (Fig 8)

- Indicatie stoomregeling, van 1 t/m 3
- Indicatie temperatuur, zowel voor droog strijken als stoomstrijken op een temperatuur van 180 °C, 200 °C // Indicatie temperatuur alleen voor droog strijken, op een temperatuur van: 80 °C, 100 °C, 120 °C, 140 °C, 160 °C
- Aanknop + Controlelampje

KNOPPEN (Fig 9)

- Stoomregeling, instelbaar van 1 t/m 3
- Temperatuurregeling, instelbaar van 1 t/m 7
- Stoomknop
- De stomer kan naar wens worden ingesteld: wanneer men op de knop drukt, draait de kop 90 graden linksom. (Fig 10)
- Druk op de knop
- De kop draait 90 graden linksom
- Let op!
- 1. Verander de rotatie van de stoomkop niet als de basis niet koel is om brand-/schaafwonden te voorkomen.

- 2. Verander de rotatie niet als de stekker van het apparaat nog in het stopcontact zit of onmiddellijk na gebruik, om brand-/schaafwonden te voorkomen.

- 4 Gebruik de instelknoppen voor stoom en temperatuur om de gewenste stand te selecteren.

FUNCTIONELE EIGENSCHAPPEN

- Veiligheidsventiel voor overdruk (Fig 11)
- Opening van het veiligheidsventiel voor overdruk
- Wanneer de stoomdruk te hoog wordt, zal het veiligheidsventiel in de basis van de romp automatisch druk afvoeren.
- Let goed op als u de stomer bij hoge temperatuur gebruikt om brand-/schaafwonden te voorkomen.

DE STRIJKPLANK OPVOUWEN (Fig 13)

- Kleding strijken
- 1 Kleding strijken met stoom (roteer de stoomkop 90 graden)
- Stel de temperatuur in op 180-200 °C; alleen in deze stand kan men strijken met stoom. Wanneer het controlelampje van de temperatuur stopt te knipperen, druk op de stoomknop om met stoom te strijken. Strek voor een optimaal resultaat de stof met één hand uit terwijl u met de andere hand op- en neergaande bewegingen maakt met de stoomkop; bij dik textiel kan het nodig zijn diverse malen over de stof te bewegen.
- 2 Droog strijken
- Stel de gewenste temperatuur in, al naar gelang de te strijken stof; plaats het te strijken textiel op de plank en strijk eventuele rimpels glad; trek vervolgens licht aan het kledingstuk om het glad te houden en strijk het langzaam.
- Start te strijken in een klein gebied en behandel geleidelijk grotere oppervlakken. Volg bij het strijken altijd de aanwijzingen van het etiket van het kledingstuk op, of plaats indien nodig een doek of handdoek op het kledingstuk.
- 3 Tabel strijkstanden

VOORVERWARMEN EN PAUZESTAND





- **0 seconden: Aan; start voorverwarmen: temperatuurinstelling 1: Ongeveer 15 seconden: temperatuurinstelling 7: ongeveer 40 seconden**
- **ongeveer 40 seconden: Druk na ongeveer 40 seconden op de stoomknop om de functie stoomstrijken te activeren.**
- **ongeveer 1.800 seconden: Het apparaat gaat na 30 minuten automatisch uit.**

WERKING

- Het waterreservoir vullen:
- Verwijder de dop van het waterreservoir en giet er ongeveer 1,2 liter water in, plaats de dop terug en draai hem goed aan.
- Tip: Voor maximaal rendement en een langere levensduur wordt het gebruik van gedestilleerd water aanbevolen. (Fig 12)
- Gedestilleerd water

MONTAGE

- Aanzetten en voorverwarmen
- 1 Zet de voedingsbron aan. De romp geeft een pieptoon.
- 2 Houd de aanknop van de romp gedurende 1 seconde ingedrukt om de stoomproductie te starten; er klinkt een pieptoon en het groene controlelampje licht op;
- 3 Wanneer men op de aanknop drukt, knippert het controlelampje en het apparaat begint op te warmen, zoals aangegeven in de figuur. Wanneer het controlelampje continu brandt, is de voorverwarming voltooid.

Strijkt temperatuur	Type stof	Instellingen strijken
(Hoge temperatuur) 180 °C-200 °C	Katoen, linnen en jute	
(Middelhoge temperatuur) 140 °C-160 °C	Zijde, wol, nylon en rayon	
(Lage temperatuur) 80 °C-120 °C	Propyleen, polypropyleen, polyurethaan.	
-	Wanneer het etiket van het kledingstuk geen aanwijzingen voor strijken geeft, strijk het dan niet.	

- Opmerking: om te voorkomen dat de kleding en de strijkplank brandplekken krijgen, houd de stoomkop niet langer dan 30 seconden op dezelfde plek en plaats de strijkkop in zijn houder wanneer u hem niet gebruikt. (Fig 14)

ACCESSOIRES GEBRUIKEN

- 1 De hanger met knijpers gebruiken
- Plaats de hanger in de steun, verschuif beide knijpers al naar gelang de afmeting van het te strijken kledingstuk, en strijk het hangende kledingstuk.
- Gleuf voor bevestiging van de hanger (Fig 15)
- Controleer dat de vlakke kant van de strijkplank naar binnen zit.

ONDERHOUD EN REINIGING

- Uitzetten en af laten koelen
- 1 Houd de aanknop van de romp gedurende 1 seconde ingedrukt; de romp geeft een pieptoon en het controlelampje gaat uit; trek de stekker uit het stopcontact en wacht tenminste 30 minuten totdat het stoomstrijkijzer geheel is afgekoeld.
- 2 Door regelmatig gebruik van kraanwater ontstaat er neerslag in de stoomketel. De beste manier om neerslag te voorkomen is gefilterd water, mineraalwater of gedestilleerd water te gebruiken; het verdient ook aanbeveling

het apparaat minstens tweemaal per jaar te ontkalken.

- 3 Wanneer het niet mogelijk is gedestilleerd water te gebruiken, kan men de neerslag verminderen door de onderstaande procedure tenminste eenmaal per maand te doorlopen:
 - A. Controleer dat de stekker uit het stopcontact is en dat het apparaat geheel afgekoeld is.
 - B. Vul het waterreservoir met een mengsel van azijn en water, in de verhouding 1:2.
 - C. Steek de stekker in het stopcontact en laat het opwarmen; zet de stoomschakelaar aan en produceer continu stoom gedurende 5 minuten; zet vervolgens de stoomschakelaar weer uit.
 - D. Leeg het waterreservoir. Spoel de resterende azijn uit het reservoir met koud water, totdat de lucht van azijn verdwenen is; vul het reservoir vervolgens met schoon water en wacht 1 uur voordat u het apparaat weer gebruikt.
- 4 Verwijder het waterreservoir en giet het leeg, en schuif de uitschuifbare staven in zodat het apparaat makkelijk opgeborgen kan worden. (Fig 17)
- Verwijderen

ONDERHOUD

- 1 Verwijder de stoomborstel uit de stoomkop en reinig hem met een vochtige doel.
- 2 Gebruik geen krachtige zeep, oplosmiddelen of schuurmiddelen.
- 3 Dompel de stoomkop niet onder in water of andere vloeistoffen.
- 4 Laat het niet vallen, gooi het niet neer en probeer het niet te vouwen.
- 5 Probeer het apparaat niet te demonteren.
- 6 Giet het waterreservoir leeg na elk gebruik.
- 7 Bewaar dit elektrische apparaat niet op een vochtige of natte plek.
- 8 Plaats dit elektrische apparaat niet in direct zonlicht of in de buurt van een warmtebron.
- 9 Controleer dat de stoomuitgang altijd schoon, vrij van neerslag en niet verstopt is.
- 10 Bewaar het strijkijzer verticaal op een vlakke ondergrond.

Problemen oplossen	Mogelijke oplossings
Het apparaat warmt niet op.	Controleer dat de stekker goed in het stopcontact zit. Controleer de voedingsbron en de schakelaar.
Er wordt weinig of geen stoom geproduceerd.	Controleer dat het waterreservoir juist geplaatst is. Controleer dat het waterreservoir voldoende water bevat. Wanneer er zich neerslag of resten in het waterreservoir bevinden, reinig het.
Het waterreservoir lekt.	Controleer dat het waterniveau onder het maximum staat. Controleer dat de vuldop van het waterreservoir goed gesloten is. Doorloop de procedure van de gebruiksaanwijzing en zorg ervoor dat de stoomgenerator altijd rechtop staat.
De stoomgenerator zoemt of de pomp maakt lawaai wanneer zij werkt.	Controleer het waterniveau; vul het waterreservoir als er geen of te weinig water in zit.
De metalen accessoires van de kleding verliezen hun kleur.	Richt de stoom niet rechtstreeks op metalen accessoires. Wees voorzichtig als u het stoomstrijkijzer in de buurt van een metalen accessoire gebruikt.
Het ruikt naar verbrand textiel.	Controleer dat de gebruikte temperatuur overeenkomt met de aanwijzingen op het etiket van het kledingstuk, of gebruik een handdoek;
Er verschijnt wit stof bij het stomen.	Dit is een in het water opgelost mineraal, en is normaal. Wanneer het kledingstuk verkleefd raakt, moet u het even uitschudden.

Polski

ŻELAZKO PAROWE PIONOWE SLIDING CARE NON STOP 2500

OPIS

- 1 Obrotowa deska do prasowania
- 2 Podstawa
- 3 Drażki teleskopowe
- 4 Żelazko / obrotowy waporyzator
- 5 Uchwyt do zawieszenia waporyzatora
- 6 Uchwyt do wstawienia części sztywnej
- 7 Zbiornik na wodę
- 8 Pokrowiec zabezpieczający ubrania
- 9 Wieszak z zaciskami
- 10 Przycisk ON/OFF
- 11 Przycisk ustawienia pary
- 12 Przycisk ustawienia temperatury
- 13 Wskaźnik ustawienia pary
- 14 Wskaźnik ustawienia temperatury

Prosimy uważanie przeczytać te instrukcje przed użyciem urządzenia i zachować je do późniejszych konsultacji. Wszelkie użycie niewłaściwe lub niezgodne z instrukcją obsługi może doprowadzić do niebezpieczeństwa.

INSTRUKCJA OBSŁUGI

PRZED PIERWSZYM UŻYCIEM:

- Usunąć laminę zabezpieczającą z urządzenia.
- Ustawić urządzenie zgodnie z żadaną funkcją.

MONTAŻ

MONTAŻ WIESZAKA NA UBRANIA

KROK 1: (Fig 1)

- Otworzyć zaciski po obu stronach podstawy i włożyć drażki teleskopowe. Drażki teleskopowe i czopy podstawy powinny być ustawione w tym samym kierunku: 1) Otworzyć 2) Wprowadzić

KROK 2: (Fig 2)

- Wysunąć drażki teleskopowe i aż osiągniemy żadaną wysokość; zamknąć zaciski.
- Zwolnić 2) Wydłużyć

KROK 3: (Fig 3)

- Wprowadzić uchwyt do wstawienia części sztywnej znajdujący się w górnej części deski do prasowania.

KROK 4: (Fig 4)

- Otworzyć ruchome zaciski umieszczone po obu stronach deski do prasowania, umieścić je w górnej części drażków teleskopowych a następnie zamknąć.

USTAWIENIE GŁÓWNEGO KORPUSU.

- KROK 1

- Umieścić płytę do prasowania na głowicy obrotowej. (Fig 5)

- Demontaż

- Montaż

- KROK 2

- Wyciągnąć drażki teleskopowe aż do osiągnięcia pożądanej wysokości, zamknąć zaciski i umieścić głowicę obrotową w jej uchwycie. (Fig 6)

- Ustawienie w szczelinie

- KROK 3

- Ustawić główny korpus i w ten sposób zakończymy instalację. (Fig 7)

CHARAKTERYSTYKA FUNKCJONOWANIA

(Fig 8)

- Wskaźnik regulacji pary, od 1 do 3

- Wskaźnik temperatury służy jednocześnie do prasowania na sucho, jak i do prasowania parą w temperaturze od 180 °C , 200 °C // wskaźnik temperatury tylko do prasowania na sucho w temperaturze: 80 °C, 100 °C, 120 °C, 140 °C, 160 °C

- Przycisk włącznika (ON) + Lampka kontrolna

- Przyciski. (Fig 9)

- Przyciski regulacji pary, ustawienia od 1 do 3

- Przyciski regulacji temperatury, ustawienia od 1 do 7

PRZYCISK WAPORYZATORA

- Waporyzator można ustawić wg. potrzeb prasowania: naciskając przycisk, głowica obraca się o 90 stopni w kierunku przeciwnym do ruchu wskazówek zegara. (Fig 10)

- Nacisnąć przycisk

- Głowica obróci się o 90 stopni w kierunku przeciwnym do ruchu wskazówek zegara.

UWAGA!

- 1. Aby uniknąć ryzyka oparzeń/otarć, nie ustawiać kąta waporyzatora, jeśli podstawa nie jest zimna.
- 2. Aby uniknąć ryzyka oparzeń/otarć, nie ustawiać kąta, jeśli urządzenie jest podłączone lub bezpośrednio po jego użyciu.

CHARAKTERYSTYKA FUNKCJONOWANIA

- Zawór bezpieczeństwa ciśnienia (Fig 11)
- Otwarcie zaworu bezpieczeństwa ciśnienia
- Kiedy ciśnienie pary zaczyna być bardzo wysokie, urządzenie bezpieczeństwa u podstawy korpusu automatycznie zwalnia ciśnienie.
- Aby uniknąć ryzyka poparzeń/otarć, należy zachować ostrożność podczas używania waporyzatora przy wysokiej temperaturze

TRYB PODGRZEWANIA I UŚPIENIA

- **0 sekund: Włączenie; rozpoczyna się czas podgrzewania: ustawienie temperatury 1: Około 15 sekund: ustawienie temperatury 7: około 40 sekund**
- **około 40 sekund: Po upływie 40 sekund, nacisnąć przycisk pary, aby wejść w tryb funkcjonowania prasowania z użyciem pary.**
- **około 1 800 sekund: Urządzenie wyłącza się automatycznie po 30 minutach działania.**

OBSŁUGA:

- Aby napełnić zbiornik wodą:
- Usunąć korek zbiornik na wodę i wlać około 1,2 l., po napełnieniu umieścić go na swoim miejscu i docisnąć mocno.
- Rada: Aby uzyskać lepszą wydajność i dłuższą żywotność zaleca się używać wody destylowanej. (Fig 12)
- Woda destylowana

MONTAŻ

WŁĄCZENIE I PODGRZEWANIE

- 1 Włączyć źródło zasilania. Główny korpus wyda sygnał dźwiękowy.
- 2 Nacisnąć i przytrzymać przycisk zasilania na korpusie przez około 1 sekunda, aby uruchomić waporyzator; wyda sygnał dźwiękowy i zapali się lampka kontrolna;



- 3 Po naciśnięciu przycisku zasilania kontrolka miga, a urządzenie zaczyna się nagrzewać, jak pokazano na rysunku. Kiedy kontrolka przestanie migać, oznacza to, że zakończył się proces podgrzewania.

- 4 Użyć przycisku ustawienia pary i temperatury, aby wybrać pożądane ustawienie.

ABY ZŁOŻYĆ DESKĘ DO PRASOWANIA

(Fig 13)

- Prasowanie ubrań
- 1 Prasowanie ubrań parą (obróć parownik o 90 stopni)
- Ustawić temperaturę na 180-200 °C; prasowanie parą odbywa się tylko przy temperaturze. Gdy kontrolka temperatury przestanie migać, nacisnąć przycisk pary, aby móc prasować z użyciem pary. Aby uzyskać najlepsze rezultaty, rozciągnąć tkaninę jedną ręką podczas prasowania, gdy w drugiej ręce trzymamy waporyzator i nanosimy parę ruchami w górę i w dół; może być konieczne zrealizowanie kilku przejść żelazka w przypadku grubszych tkanin.
- 2 Prasowanie ubrań na sucho
- Wybrać odpowiednią temperaturę w zależności od tkaniny, którą będziemy prasować; umieścić na desce do prasowania materiał, który będziemy prasować; następnie pociągnąć delikatnie za ubranie, aby była naciągnięta i powoli prasować.
- W czasie prasowania, rozpoczynać od małych obszarów i postępować w kierunku obszarów coraz większych. Prasować zawsze zgodnie ze wskazaniami podanymi na etykiecie, która znajduje się przy ubraniu lub nakładać szmatkę, lub ręcznik na ubranie, jeśli jest to potrzebne.
- 3 Tabela referencyjna dot. prasowania

Temperatura prasowania	Materiał i rodzaj	Wskazania dot. prasowania
(Wysoka temperatura) 180 °C - 200 °C	Bawełna, przędza i włókno	
(Średnia temperatura) 140 °C -160 °C	Jedwab, wełna, nylon i sztuczny jedwab	
(Niska temperatura) 80 °C-120 °C	Propylen, polipropylen, poliuretan.	
-	Jeśli ubranie nie posiada etykiety z instrukcją dotyczącą prasowania, odradzamy jego prasowanie.	

- Uwaga: Aby zapobiec spaleniu ubrania i deski do prasowania, nie należy pozostawiać waporyzatora w tej samej pozycji na dłużej niż 30 sekund, należy odłożyć żelazko na podstawkę, gdy nie jest używane. (Fig 14)

UŻYWANIE AKCESORIÓW

- 1 Użycie wieszaka z zaciskami
- Gdy będziemy prasować ubranie wiszące, należy umieścić wieszak na uchwycie, przymocować ubranie, przesuwając zaciski po obu stronach zgodnie z rozmiarem ubrania do prasowania, a następnie je wprasować.
- Szczelina do wprowadzenia wieszaka (Fig 15)
- Ustawić i unieruchomić deskę do prasowania płaską stroną do środka.

KONSERWACJA I CZYSZCZENIE

- Wyłączenie i chłodzenie
- 1 Nacisnąć i przytrzymać przycisk włącznika (ON) na korpusie przez 1 sekunda; główny korpus wyda sygnał dźwiękowy, a lampka kontrolna zgaśnie; odłączyć urządzenie od zasilania i odczekać co najmniej 30 minut, aż waporyzator całkowicie ostygnie. (Fig 16)
- 2 Długotrwałe stosowanie wody z kranu często powoduje gromadzenie się kamienia w komorze parowej. Najlepszym sposobem

na zmniejszenie kamienia jest używanie wody filtrowanej, mineralnej lub wody destylowanej; wskazane jest także odkamienianie urządzenia przynajmniej dwa razy w roku.

- 3 Jeśli nie ma możliwości używania wody filtrowanej, można zmniejszyć osadzanie się kamienia zgodnie ze wskazaniami podanymi poniżej, przynajmniej raz w miesiąc:
 - A. Upewnić się, że urządzenie jest odłączone od sieci elektrycznej i całkowicie zimne.
 - B. Napełnić zbiornik na wodę mieszaniną octu z wodą, w stosunku 1:2.
 - C. Włączyć urządzenie i poczekać aż się nagrzeje; włączyć przełącznik pary i spowodować wydalenie pary, w sposób ciągły, przez 5 minut; następnie wyłączyć przełącznik pary.
 - D. Wylać pozostałość mieszanki ze zbiornik na wodę. Użyć zimnej wody do wyeliminowania octu, który pozostał w zbiorniku, aż zniknie zapach octu, następnie wypełnić go czystą wodą i zacząć używać po upływie 1 godziny.
- 4 Usunąć i opróżnić zbiornik na wodę, obniżyć drążki teleskopowe, aby ułatwić przechowywanie urządzenia. (Fig 17)
- Usunąć

KONSERWACJA

- 1 Usunąć szczołkę parową z głowicy i wyczyścić ją wilgotną szmatką
- 2 Nie używać detergentów ani mocnych rozpuszczalników lub materiałów ściernych
- 3 Nie zanurzać waporyzatora w wodzie lub innym płynie.
- 4 Nie pozwolić, aby upadł, nie rzucać nim ani nie próbować go zginać.
- 5 Nie próbować rozmontowywać urządzenia.
- 6 Opróżnić zbiornik na wodę po każdym użyciu urządzenia.
- 7 Nie przechowywać urządzenia elektrycznego w miejscu wilgotnym lub mokrym.
- 8 Nie pozostawiać urządzenia elektrycznego w miejscu, gdzie będzie wystawione na bezpośrednie działanie światła słonecznego lub blisko źródła ciepła.
- 9 Upewnić się, że wylot pary jest zawsze czysty, wolny od zanieczyszczeń.
- 10 Przechowywać żelazko w pozycji pionowej.

Rozwiązywanie problemów	Możliwe rozwiązania
Nie grzeje.	Sprawdzić, czy wtyczka jest włożona prawidłowo. Sprawdzić źródło zasilania i wyłącznik.
Wytwarza mało pary lub wcale jej nie wytwarza.	Sprawdzić, czy zbiornik na wodę jest umieszczony prawidłowo. Sprawdzić, czy zbiornik na wodę ma wystarczająco wody. Jeśli w zbiorniku znajduje się kamień lub jakieś zanieczyszczenia, należy go wyczyścić.
Zbiornik przecieka.	Upewnić się, że poziom wody nie przekracza maksymalnego poziomu. Upewnić się, że korek otworu napełniającego jest dobrze zakręcony. Postępować zgodnie z krokami podanymi w instrukcji i zawsze utrzymywać waporyzator w pozycji pionowej.
Waporyzator wydaje dźwięk buczenia lub pompowania w trakcie funkcjonowania	Sprawdzić poziom wody w zbiorniku; jeśli nie ma wody lub poziom wody jest niski, napełnić go wodą.
Elementy metalowe ubrań mogą się odbarwić.	Nie używać waporyzatora bezpośrednio na elementy metalowe. Należy zachować ostrożność, kiedy będziemy używać pary blisko elementów metalowych.
Pachnie spalonym materiałem.	Sprawdzić, czy temperatura, której używamy jest zgodna ze wskazaniami na etykietce dołączonej do ubrania lub użyć ręcznika.
Po rozpyleniu pary pojawia się biały proszek.	Nie jest to minerał w wodzie, jest to zjawisko normalne. Jeśli przyklei się do ubrania, delikatnie go strząsnąć.

Ελληνικά ΚΑΘΕΤΟ ΣΙΔΕΡΟ ΑΤΜΟΥ SLIDING CARE NON STOP 2500

ΠΕΡΙΓΡΑΦΗ

- 1 Περιστρεφόμενο σιδερωτήριο
- 2 Βάση
- 3 Επεκτάσιμη ράβδος
- 4 Σίδηρο / περιστρεφόμενη διάταξη ατμοποίησης
- 5 Στήριγμα κρεμάσματος διάταξης ατμοποίησης
- 6 Στήριγμα τοποθέτησης γιακάδων
- 7 Δεξαμενή νερού
- 8 Κάλυμμα προστασίας ρούχων
- 9 Κρεμάστρα με πιαστράκια
- 10 Διακόπτης έναρξης λειτουργίας
- 11 Κουμπί ρύθμισης ατμού
- 12 Κουμπί ρύθμισης θερμοκρασίας
- 13 Ένδειξη ρύθμισης ατμού
- 14 Ένδειξη ρύθμισης θερμοκρασίας

Παρακαλούμε, διαβάστε προσεκτικά αυτές τις οδηγίες πριν να χρησιμοποιήσετε τη συσκευή και φυλάξτε τις για μελλοντική ανάγνωση. Τυχόν μη ενδεδειγμένη χρήση ή χρήση που αντίκειται στις οδηγίες, μπορεί να προκαλέσει ατύχημα.

ΟΔΗΓΙΕΣ ΧΡΗΣΗΣ

ΠΡΙΝ ΤΗ ΧΡΗΣΙΜΟΠΟΙΗΣΕΤΕ ΓΙΑ ΠΡΩΤΗ ΦΟΡΑ:

- Αφαιρέστε την προστατευτική μεμβράνη από τη συσκευή.
- Αρθρώστε τη συσκευή ανάλογα με την επιθυμητή λειτουργία.

ΣΥΝΑΡΜΟΛΟΓΗΣΗ

- Συναρμολόγηση του στηρίγματος κρεμάσματος των ρούχων.

ΒΗΜΑ 1. (Fig 1)

- Άνοιξε τα περιλαίμια σύσφιξης που βρίσκονται και από τις δύο πλευρές της βάσης και εισαγάγετε τις επεκτάσιμες ράβδους. Οι επεκτάσιμες ράβδοι και τα στηρίγματα βάσης πρέπει να είναι προς την ίδια κατεύθυνση: 1) Άνοιξε 2) Εισαγάγετε

ΒΗΜΑ 2. (Fig 2)

- Επεκτείνετε τις ράβδους μέχρι να φτάσετε

το επιθυμητό ύψος· κλείστε τα περιλαίμια σύσφιξης.

- Ελευθερώστε 2) Επεκτείνετε

ΒΗΜΑ 3. (Fig 3)

- Εισαγάγετε το στήριγμα τοποθέτησης γιακάδων που βρίσκεται στο πάνω μέρος του σιδερωτηρίου.

ΒΗΜΑ 4. (Fig 4)

- Άνοιξε τα κινητά περιλαίμια σύσφιξης που βρίσκονται και από τις δύο πλευρές του σιδερωτηρίου, τοποθετήστε τα στο επάνω μέρος των επεκτάσιμων ράβδων και ξανακλείστε τα.

ΤΟΠΟΘΕΤΗΣΗ ΤΟΥ ΚΥΡΙΩΣ ΣΩΜΑΤΟΣ

- 1ο ΒΗΜΑ

- Εγκαταστήστε το σιδερωτήριο στην περιστρεφόμενη κεφαλή (Fig 5)

- Αποσυναρμολόγηση
Συναρμολόγηση

- 2ο ΒΗΜΑ

- Επεκτείνετε τις ράβδους μέχρι να τις τοποθετήσετε στο κατάλληλο ύψος, κλείστε το περιλαίμιο σύσφιξης και τοποθετήστε την περιστρεφόμενη κεφαλή στο στήριγμά της. (Fig 6)

- Τοποθέτηση

- στην υποδοχή

- 3ο ΒΗΜΑ

- Τοποθετήστε το κυρίως σώμα και η εγκατάσταση θα έχει ολοκληρωθεί. (Fig 7)

ΧΑΡΑΚΤΗΡΙΣΤΙΚΑ ΛΕΙΤΟΥΡΓΙΑΣ (Fig 8)

- Ένδειξη ρύθμισης του ατμού, από 1 έως 3
- Ένδειξη θερμοκρασίας, τόσο για το στεγνό σιδέρωμα όσο και για το σιδέρωμα με ατμό, σε θερμοκρασία 180 °C , 200 °C // Ένδειξη θερμοκρασίας μόνο για στεγνό σιδέρωμα, σε θερμοκρασία: 80 °C, 100 °C, 120 °C, 140 °C, 160 °C
- Κουμπί έναρξης λειτουργίας + Φωτεινή ένδειξη

ΚΟΥΜΠΙΑ (Fig 9)

- Κουμπί ρύθμισης ατμού, ρυθμίστε από 1 έως 3
- Κουμπί ρύθμισης θερμοκρασίας, ρυθμίστε από 1 έως 7
- Κουμπί ατμοποίησης

- Η διάταξη ατμοποίησης μπορεί να προσαρμοστεί στις ανάγκες σιδερώματος: πατώντας το κουμπί, η κεφαλή περιστρέφεται 90 μοίρες προς την αντίθετη φορά των δεικτών του ρολογιού. (Fig 10)
- Πατήστε το κουμπί
- Η κεφαλή περιστρέφεται 90 μοίρες προς την αντίθετη φορά των δεικτών του ρολογιού.

ΠΡΟΣΟΧΗ!

- 1. Για να αποφύγετε κινδύνους εγκαυμάτων/ αναφλέξεων, μη ρυθμίζετε τη γωνία της διάταξης ατμοποίησης εάν η βάση δεν είναι κρύα.
- 2. Για να αποφύγετε κινδύνους εγκαυμάτων/ αναφλέξεων, μη ρυθμίζετε τη γωνία, εάν η διάταξη εξακολουθεί να είναι στην πρίζα ή αμέσως μετά τη χρήση της.

ΧΑΡΑΚΤΗΡΙΣΤΙΚΑ ΛΕΙΤΟΥΡΓΙΑΣ

- Διάταξη ασφαλείας απελευθέρωσης πίεσης. (Fig 11)
- Άνοιγμα της βαλβίδας απελευθέρωσης πίεσης
- Όταν η πίεση του ατμού αρχίζει να είναι πολύ υψηλή, η διάταξη ασφαλείας, που βρίσκεται στη βάση του κυρίως σώματος, απελευθερώνει πίεση αυτόματα.
- Για να αποφύγετε κινδύνους εγκαυμάτων/ αναφλέξεων, προσέχετε όταν χρησιμοποιείτε τη διάταξη ατμοποίησης σε υψηλή θερμοκρασία.

ΠΡΟΘΕΡΜΑΝΣΗ ΚΑΙ ΤΡΟΠΟΣ ΑΝΑΡΤΗΣΗΣ

- **0 δευτερόλεπτα:** Έναρξη λειτουργίας: αρχίζει ο χρόνος προθέρμανσης: ρύθμιση της θερμοκρασίας στο 1: Περίπου 15 δευτερόλεπτα: ρύθμιση της θερμοκρασίας στο 7: περίπου 40 δευτερόλεπτα
- **40 δευτερόλεπτα περίπου:** Αφού περάσουν τα 40 δευτερόλεπτα, πατήστε το κουμπί του ατμού για να μπείτε στον τρόπο λειτουργίας «σιδέρωμα με ατμό».
- **1.800 δευτερόλεπτα περίπου:** Η συσκευή σβήνει αυτόματα ύστερα από 30 λεπτά λειτουργίας.

ΛΕΙΤΟΥΡΓΙΑ

- Για να γεμίσετε τη δεξαμενή νερού:
- Αφαιρέστε το πώμα από τη δεξαμενή νερού και χύστε 1,2 λίτρα περίπου, βάλτε τη πάλι και πιέστε με δύναμη.
- Συμβουλή: Για μέγιστη απόδοση και μεγαλύτερη διάρκεια ζωής, συνιστούμε τη





χρήση αποσταγμένου νερού. (Fig 12)

- Αποσταγμένο νερό
- Συναρμολόγηση
- Έναρξη λειτουργίας και προθέρμανση
- 1 Ανάψτε την πηγή τροφοδοσίας. Το κυρίως σώμα εκπέμπει ένα σφύριγμα.
- 2 Διατηρήστε πατημένο το κουμπί θέσης σε λειτουργία τού κυρίως σώματος για 1 δευτερόλεπτο, έτσι ώστε να αρχίσει να λειτουργεί η διάταξη ατμοποίησης:
- 3 Με το πάτημα του κουμπιού έναρξης λειτουργίας, η φωτεινή ένδειξη αναβοσβήνει και η συσκευή αρχίζει να ζεσταίνεται, όπως φαίνεται στο σχέδιο. Όταν η φωτεινή ένδειξη σταθεροποιηθεί, η προθέρμανση έχει ολοκληρωθεί.
- 4 Χρησιμοποιήστε το κουμπί ρύθμισης ατμού και θερμοκρασίας για να επιλέξετε τις επιθυμητές ρυθμίσεις.
- Για να έχετε πρόσβαση στην πίσω όψη του σιδερωτήριου (Fig 13)

ΣΙΔΕΡΩΜΑ ΡΟΥΧΩΝ

- 1 Σιδέρωμα ρούχων με ατμό (περιστρέψτε τη διάταξη ατμοποίησης 90 μοίρες)
- Τοποθετήστε τη θερμοκρασία στο 180-200 °C; η λειτουργία σιδερώματος με ατμό αποδέχεται μόνο αυτή τη θερμοκρασία. Αφού σταματήσει να αναβοσβήνει η φωτεινή ένδειξη θερμοκρασίας, πατήστε το κουμπί ατμού για να σιδερώσετε με ατμό. Για να επιτύχετε καλύτερα αποτελέσματα, τεντώστε το ύφασμα με το ένα χέρι ενώ απελευθερώνετε ατμό, και με το άλλο κρατήστε τη διάταξη ατμοποίησης και σιδερώστε με κινήσεις προς τα πάνω και προς τα κάτω. Ίσως χρειαστεί να περάσετε περισσότερες φορές το σίδερο σε πιο χοντρά ρούχα.
- 2 Στεγνό σιδέρωμα ρούχων
- Επιλέξτε τη σωστή θερμοκρασία ανάλογα με το ύφασμα που σιδερώνετε, τοποθετήστε το ύφασμα που θα σιδερώσετε στο σιδερωτήριο, και με τα χέρια τεντώστε τις ζάρες που μπορεί να έχει· μετά τραβήξτε μαλακά το ύφασμα για να το κρατήσετε τεντωμένο και σιδερώστε αργά.
- Κατά τη διάρκεια του σιδερώματος, αρχίστε σταδιακά από μια μικρή ζώνη και προχωράτε σε μεγαλύτερες ζώνες. Σιδερώστε πάντα σύμφωνα με τις ενδείξεις που περιλαμβάνονται στις ετικέτες των ρούχων, ή τοποθετήστε ένα ύφασμα ή μια πετσέτα επάνω στο ρούχο, αν χρειαστεί.

- 3 Πίνακας αναφοράς για το σιδέρωμα

Θερμοκρασία σιδερώματος	Ύφασμα και είδος	Ένδειξη σιδερώματος
(Υψηλή θερμοκρασία) 180 °C-200 °C	Βαμβάκι, νήμα και ίνα	
(Μέση θερμοκρασία) 140 °C-160 °C	Μετάξι, μαλλί, νάιλον και ραγιόν	
(Χαμηλή θερμοκρασία) 80 °C-120 °C	Προπυλένιο, πολυπροπυλένιο, πολυουρεθάνη.	
-	Αν το ρούχο δεν έχει οδηγίες σιδερώματος στην ετικέτα, μην το σιδερώσετε.	

- Σημείωση: για να αποτρέψετε να καούν τα ρούχα και το σιδερωτήριο, μην αφήνετε τη διάταξη ατμοποίησης στην ίδια θέση πάνω από 30 δευτερόλεπτα, και τοποθετήστε το σίδερο στο στήριγμά του, όταν δεν το χρησιμοποιείτε. (Fig 14)

ΧΡΗΣΗ ΕΞΑΡΤΗΜΑΤΩΝ

- 1 Χρήση της κρεμάστρα με τα πιαστράκια
- Όταν σιδερώνετε το ρούχο κρεμασμένο, τοποθετήστε την κρεμάστρα στο στήριγμα, στερεώστε το ρούχο, μετακινώντας τα πιαστράκια και από τις δύο πλευρές, ανάλογα με το μέγεθος του ρούχου που θα σιδερώσετε και μετά σιδερώστε το ρούχο.
- Υποδοχή για την εισαγωγή της κρεμάστρας (Fig 15)
- Στερεώστε το σιδερωτήριο με την ομαλή πλευρά προς τα μέσα.

ΣΥΝΤΗΡΗΣΗ ΚΑΙ ΚΑΘΑΡΙΣΜΟΣ

- Παύση λειτουργίας και πώς κρύνει η συσκευή
- 1 Διατηρήστε πατημένο το κουμπί της έναρξης λειτουργίας τού κυρίως σώματος για 1 δευτερόλεπτο, το κυρίως σώμα εκπέμπει έναν ήχο και η φωτεινή ένδειξη σβήνει: βγάλτε από την πρίζα τη διάταξη και περιμένετε τουλάχιστον 30 λεπτά, μέχρι η διάταξη ατμοποίησης να κρύνει τελείως.

- 2 Η παρατεταμένη χρήση νερού βρύσης συνήθως προκαλεί συσώρευση αλάτων στο εσωτερικό του θαλάμου ατμού. Ο καλύτερος τρόπος να μειωθούν οι επικαθίσεις αλάτων είναι να χρησιμοποιείτε φιλτραρισμένο νερό, μεταλλικό νερό ή αποσταγμένο νερό: επίσης συνιστάται η απασβέστωση της συσκευής, τουλάχιστον δύο φορές τον χρόνο.

- 3 Αν δεν είναι δυνατή η χρήση καθαρού νερού, μπορούν να μειωθούν οι επικαθίσεις, αν ακολουθήσετε τα βήματα που παρουσιάζονται παρακάτω, τουλάχιστον μία φορά το μήνα:
 - Α. Βεβαιωθείτε ότι η συσκευή έχει αποσυνδεθεί από το ηλεκτρικό ρεύμα και έχει κρύνει τελείως.
 - Β. Γεμίστε τη δεξαμενή με νερό με ένα μείγμα από ξύδι και νερό, σε αναλογία 1:2.
 - C. Βάλτε τη συσκευή στην πρίζα και αφήστε τη να ζεσταθεί: ανάψτε τον διακόπτη ατμού και εκπέμψτε ατμό συνεχόμενα για 5 λεπτά: μετά σβήστε τον διακόπτη ατμού.
 - D. Αδειάστε το μείγμα που απόμεινε στη δεξαμενή νερού. Χρησιμοποιήστε κρύο νερό για να απομακρύνετε το ξύδι που έχει απομείνει στη δεξαμενή, μέχρι να εξαφανιστεί η μυρωδιά ξυδιού: στη συνέχεια, γεμίστε με καθαρό νερό, και μπορείτε να χρησιμοποιήσετε τη συσκευή και πάλι μετά από 1 ώρα.
- 4 Αφαιρέστε και αδειάστε τη δεξαμενή νερού, ρυθμίστε τις επεκτάσιμες ράβδους για να διευκολύνετε την αποθήκευση. (Fig 17)
- Αφαίρεση

ΣΥΝΤΗΡΗΣΗ

- 1 Αφαιρέστε τη βούρτσα ατμού από την κεφαλή ατμού και καθαρίστε την με ένα υγρό πανί.
- 2 Μη χρησιμοποιείτε καθαριστικά ούτε ισχυρά απορρυπαντικά ούτε λειαντικά.
- 3 Μη βυθίζετε τη διάταξη ατμοποίησης σε νερό ούτε σε κανένα άλλο υγρό.
- 4 Μην την αφήνετε να πέσει, μην την τραβάτε ούτε να προσπαθείτε να τη διπλώσετε.
- 5 Μην προσπαθήσετε να αποσυναρμολογήσετε τη συσκευή.
- 6 Αδειάζετε τη δεξαμενή νερού ύστερα από κάθε χρήση.
- 7 Μη φυλάσσετε την ηλεκτρική συσκευή σε υγρό και νοτισμένο χώρο.
- 8 Μην εκθέτετε την ηλεκτρική συσκευή απευθείας στο φως του ήλιου ή μην την τοποθετείτε κοντά σε πηγή θερμότητας.
- 9 Βεβαιωθείτε ότι η έξοδος ατμού διατηρείται πάντα καθαρή, δεν έχει επικαθίσεις αλάτων και δεν παρεμποδίζεται.
- 10 Φυλάσσετε το σιδερωτήριο κάθετα σε επίπεδη θέση.

Επίλυση προβλημάτων	Πιθανές λύσεις
Δεν θερμαίνεται.	Βεβαιωθείτε ότι έχει μπει στην πρίζα σωστά. Ελέγξτε την πηγή τροφοδοσίας και τον διακόπτη.
Εκπέμπει λίγο ατμό ή καθόλου ατμό.	Βεβαιωθείτε ότι η δεξαμενή νερού είναι σωστά τοποθετημένη. Βεβαιωθείτε ότι η δεξαμενή έχει αρκετό νερό. Αν υπάρχουν επικαθίσεις αλάτων ή κατάλοιπα μέσα στη δεξαμενή νερού, καθαρίστε τα.
Υπάρχει διαρροή νερού στη δεξαμενή.	Βεβαιωθείτε ότι το νερό δεν υπερβαίνει τη μέγιστη στάθμη. Βεβαιωθείτε ότι το καπάκι γεμίσματος της δεξαμενής νερού είναι καλά κλεισμένο. Ακολουθήστε τα βήματα του εγχειριδίου οδηγιών και να κρατάτε πάντα τη διάταξη ατμοποίησης σε κάθετη θέση.
Η διάταξη ατμοποίησης εκπέμπει ένα βούισμα ή έναν βόμβο όταν λειτουργεί.	Ελέγξτε τη στάθμη νερού: αν δεν έχει νερό ή η στάθμη νερού είναι χαμηλή, γεμίστε τη δεξαμενή νερού.
Τα μεταλλικά εξαρτήματα των ρούχων αποχρωματίζονται.	Μη χρησιμοποιείται τη διάταξη ατμοποίησης απευθείας επάνω στα μεταλλικά αξεσουάρ. Προσέχετε όταν χρησιμοποιείτε τον ατμό κοντά σε μεταλλικό εξάρτημα.
Μυρίζει καμένο ύφασμα.	Βεβαιωθείτε ότι η θερμοκρασία που χρησιμοποιείται συμπίπτει με τις ενδείξεις της ετικέτας του ρούχου, ή χρησιμοποιήστε μια πετσέτα.
Όταν εκπέμπεται ατμός, εμφανίζεται άσπρη σκόνη.	Δεν είναι κάποιο μέταλλο του νερού, είναι πολύ φυσιολογικό. Αν κολλάει στα ρούχα, τινάζτε τα ελαφρώς.

Русский

ОТПАРИВАТЕЛЬ ДЛЯ ОДЕЖДЫ SLIDING CARE NON STOP 2500

ОПИСАНИЕ

- 1 Поворотная гладильная доска
- 2 Подставка
- 3 Выдвижная штанга
- 4 Поворотная насадка // утюг
- 5 Насадка подвесной кронштейн
- 6 Насадка: подвесной кронштейн
- 7 Резервуар с водой
- 8 Защитный чехол для одежды
- 9 Зажим для одежды
- 10 Кнопка вкл/выкл
- 11 Переключатель пара
- 12 Переключатель температуры
- 13 Индикатор настройки пара
- 14 Индикатор настройки температуры

Пожалуйста, внимательно прочитайте эту инструкцию перед использованием прибора и сохраните ее для дальнейшего использования. Ненадлежащее соблюдение этой инструкции может быть причиной несчастного случая.

ИНСТРУКЦИЯ ПО ЭКСПЛУАТАЦИИ

ПЕРЕД ИСПОЛЬЗОВАНИЕМ:

- Снимите защитную пленку с прибора.
- Подготовьте прибор в соответствии с желаемой функцией:

СБОРКА

- Сборка подвесного кронштейна для одежды

ШАГ 1: (Fig 1)

- Разомкните подвижные зажимы с обеих сторон подставки, вставьте две выдвижных штанги. Выдвижные штанги и зажимы на подставках работают в одном направлении:
 - 1) Открыть
 - 2) Вставить

ШАГ 2: (Fig 2)

- Выдвинув выдвижные алюминиевые штанги и установив их на соответствующую высоту, зафиксируйте зажимы.
- Ослабить 2) Выдвинуть

ШАГ 3: (Fig 3)

- Вставьте втулку подвесного кронштейна в верхнюю часть гладильной доски.

ШАГ 4: (Fig 4)

- Снимите подвижные зажимы с обеих сторон гладильной доски, затем установите их поверх выдвижных штанг и зафиксируйте зажимы

СБОРКА ОСНОВНОГО КОРПУСА

- ШАГ 1

- Установите плоскую гладильную доску во вращающуюся насадку; (Fig 5)

- Разборка Сборка

- ШАГ 2

- Выдвинув выдвижные штанги и установив их на соответствующую высоту, зафиксируйте зажим и установите поворотную насадку в подвесной кронштейн для насадок. (Fig 6)

- Разъем в

- ШАГ 3

- Установите основной корпус, и сборка прибора будет завершена. (Fig 7)

ФУНКЦИОНАЛЬНЫЕ ХАРАКТЕРИСТИКИ (Fig 8)

- Индикатор настройки пара, от 1 до 3
- Индикатор нагрева, для сухого глажения и для глажения с паром при температуре; 180 °C, 200 °C // Индикатор нагрева только для сухого глажения, при температуре: 80, 100, 120, 140, 160 °C
- Кнопка вкл/выкл + Световой индикатор

КНОПКИ (Fig 9)

- Индикатор настройки пара от 1 до 3
- Индикатор настройки температуры от 1 до 7
- Кнопка для насадки
- Перед использованием насадка может быть отрегулирована в соответствии с особенностями глажения: нажатие кнопки

позволяет насадочной панели вращаться на 90 градусов против часовой стрелки. (Fig 10)

- Нажмите кнопку
- Корпус повернется на 90 градусов против часовой стрелки

ВНИМАНИЕ!

- 1. Во избежание ожогов, не регулируйте угол наклона сопла, если температура основания насадки выше комнатной температуры.
- 2. Во избежание ожогов, не регулируйте угол наклона, если прибор все еще подключен к сети, или вы только что использовали его.
- Функциональные характеристики
- Предохранительный механизм сброса давления (Fig 11)
- Открытие клапана сброса давления
- Когда давление пара в нагревательном элементе становится слишком высоким, предохранительный механизм сброса давления на основном корпусе автоматически сбросит давление.
- Во избежание ожогов, будьте внимательны при использовании функции распыления пара на высокой температуре.

ПРЕДВАРИТЕЛЬНЫЙ НАГРЕВ И РЕЖИМ ОЖИДАНИЯ

- **0 секунд:** При включенном питании время предварительного нагрева составляет: при температуре 1: около 15 секунд. При температуре 7: около 40 секунд
- **Около 40 секунд:** По завершении предварительного нагрева пара около 40 секунд нажмите переключатель пара, чтобы задать режим глажения с паром.
- **Около 1800 секунд:** Прибор отключится автоматически через 30 минут.

ПРИНЦИП РАБОТЫ

- Заполнение резервуара с водой:
- Снимите затычку с фильтра для воды, налейте около 1.2 л воды в резервуар для воды и установите на место затычку фильтра для воды, убедившись, что она плотно прижата.
- Подсказка: Для максимальной производительности и длительного

срока службы прибора рекомендуется использовать очищенную воду. (Fig 12)

ОЧИЩЕННАЯ ВОДА

- Сборка
- Включение и предварительный нагрев
- 1 Включите питание, основной корпус “защитит”.
- 2 Нажмите и удерживайте кнопку вкл/выкл на основном корпусе в течение 1 секунда, чтобы активировать функцию отпаривания, прибор “защитит” и световой индикатор покажет ON;
- 3 При подключении кисточки питания индикатор настройки минимальной температуры мигает так, как показано в диаграмме, (описывающей процесс предварительного нагрева), он будет постоянно показывать ON по завершении процесса предварительного нагрева;
- 4 Используйте переключатель настройки пара и температуры для выбора желаемых настроек в зависимости от особенностей глажения

КАК СКЛАДЫВАТЬ ГЛАДИЛЬНУЮ ДОСКУ (Fig 13)

- Глажение одежды
- 1 Глажение одежды паром (повернуть насадку на 90 градусов)
- Установите температуру глажения на 200°C или 180°C, функция глажения паром не может быть использована на каких-либо других температурных установках. Настройки пара могут быть заданы пользователем по мере необходимости, когда световой индикатор температуры перестанет мигать, нажмите кнопку пара, чтобы переключиться в режим глажения паром. Во время глажения, одной рукой перемещайте одежду, а другой удерживайте отпариватель, гладьте одежду сверху вниз, несколько этапов глажения могут потребоваться для более плотной одежды.
- 2 Сухое глажение
- Выберите подходящую температуру в зависимости от типа ткани, которую вы собираетесь погладить, положите одежду на гладильную доску, вручную расправьте любые начальные складки и слегка натяните одежду, а затем начните постепенное глажение.
- Начните процесс глажения с небольшого

участка и постепенно охватывайте больший участок. Всегда следуйте указаниям относительно глажения различных типов тканей, а также информации относительно температуры глажки, указанной на этикетках одежды, или же используйте ткань или полотенце поверх одежды, когда это необходимо.

- 3 Справочная таблица по температуре глажки тканей

Температура глажки	Тип ткани	Указания по глажке
(Высокая температура) 180-200°C	Хлопок, лен и короткое волокно	
(Средняя температура) 140-160°C	Шелк, шерсть, нейлон, длинное волокно, вискоза, медноаммиачный шелк	
(Низкая температура) 80-120°C	Пропилен, полипропилен, полиуретан.	
-	Если на этикетке одежды отсутствуют инструкции по глажению, не осуществляйте глажение.	

- Примечание: во избежание сжигания одежды или гладильной доски, не держите насадку в одной и той же позиции более чем 30 секунд и, если вы не пользуетесь прибором, поместите его в держатель (Fig 14)

КАК ПОЛЬЗОВАТЬСЯ НАСАДКАМИ

- 1 Использование зажимов для одежды
- Если вы хотите погладить висющую одежду, вставьте зажим для одежды во втулку подвесного кронштейна, закрепите одежду, зафиксировав зажимы с обеих сторон, исходя из размера участка для глажения, и затем погладьте одежду.
- Разъем для вставки крюка (Fig 15)
- Зафиксируйте гладильную доску так, чтобы плоскость для глажения была обращена внутрь

ТЕХНИЧЕСКОЕ ОБСЛУЖИВАНИЕ И ОЧИСТКА

- Отключение и охлаждение
- 1 Нажмите и удерживайте кнопку вкл/выкл на основном корпусе прибора в течение 1 секунда, прибор “запищит”, сообщая, что отпариватель выключен, световой индикатор станет OFF, после этого отсоедините прибор от сети и подождите по крайней мере 30 минут до полного охлаждения прибора. (Fig 16)
- 2 Длительное использование водопроводной воды часто приводит к образованию накипи внутри паровой камеры. Наилучший способ снизить образование накипи - это использовать минеральную воду или дистиллированную воду, также рекомендуется очищать прибор от накипи по крайней мере дважды в год.
- 3 В том случае, если использовать

очищенную воду невозможно, тогда снизить образование накипи можно, выполняя следующие действия как минимум один раз в месяц:

- А. Убедитесь, что прибор отсоединен от электросети полностью остыл.
- В. Заполните резервуар для воды смесью уксуса и воды в пропорции 1:2.
- С. Подключите прибор к сети и дайте ему нагреться, поверните переключатель пара и в течение 5 минут непрерывно осуществляйте подачу пара, затем отключите функцию пара и выключите прибор.
- D. Слейте остатки смеси для очистки из резервуара для воды. Используйте свежую воду, чтобы очистить резервуар для воды от уксуса; убедитесь, что запаха уксуса больше нет, и затем заполните резервуар чистой водой для повторного использования через 1 час.
- 4 Отсоедините и опорожните резервуар для воды, отрегулируйте выдвижные штанги, чтобы поместить прибор на хранение. (Fig 17)

УДАЛИТЬ

- Примечания относительно технического обслуживания
- 1 Снимите паровую щетку с прибора и используйте влажную ткань для очистки.
- 2 Не используйте агрессивные или абразивные чистящие средства или растворители.
- 3 Не погружайте отпариватель в воду или любую другую жидкость.
- 4 Не роняйте прибор, не бросайте и не пытайтесь его согнуть.
- 5 Не пытайтесь разобрать прибор.
- 6 Опорожняйте резервуар для воды после каждого использования.
- 7 Не храните электроприбор во сыром/ влажном месте.
- 8 Не подвергайте электроприбор воздействию прямых солнечных лучей и не размещайте его вблизи источников тепла.
- 9 Всегда следите за тем, чтобы выпускное отверстие для пара было чистым, без накипи или засоров .
- 10 Отпариватель должен храниться в вертикальном положении на плоской поверхности.

Устранение неполадок	Возможные решения
Прибор не нагревается.	<p>Убедитесь, что вилка прибора надлежащим образом подключена к сети.</p> <p>Проверьте источник питания и кнопку вкл/выкл.</p>
Прибор подает мало или совсем не подает пара.	<p>Убедитесь, что резервуар с водой установлен должным образом.</p> <p>Убедитесь, что в резервуаре с водой достаточно воды.</p> <p>Внутри резервуара с водой имеется накипь или грязь, произведите его чистку.</p>
Из резервуара капает вода.	<p>Убедитесь, что количество воды не превышает максимальный уровень.</p> <p>Убедитесь, что заливное отверстие резервуара с водой прочно закрыто.</p> <p>В соответствии с инструкцией по эксплуатации, всегда держите отпариватель в вертикальном положении.</p>
Отпариватель жужжит или издает гудящие шумы, находясь в работе.	<p>Проверьте уровень воды; если воды нет или ее мало, заполните резервуар для воды.</p>
Металлическая фурнитура на одежде обесцвечивается.	<p>Не используйте отпариватель непосредственно на металлической фурнитуре.</p> <p>Будьте осторожны при подаче пара вблизи любой металлической фурнитуры.</p>
Запах паленой одежды.	<p>Убедитесь, что заданная температура соответствует температуре, указанной на этикетке одежды, или же используйте полотенце;</p>
При подаче пара образуется белый порошок.	<p>Это нормальное явление, указывающее на содержание минералов в воде. Если этот порошок остается на одежде, просто аккуратно стяхните его.</p>

Română

APARAT DE CĂLCAT VERTICAL CU ABUR SLIDING CARE NON STOP 2500

DESCRIERE

- 1 Masă de călcat rotativă
- 2 Soclu
- 3 Tijă extensibilă
- 4 Duză/fier de călcat rotativ
- 5 Suport suspendat pentru duză
- 6 Suport suspendat pentru guler
- 7 Rezervor de apă
- 8 Folie protectoare pentru haine
- 9 Clemă pentru îmbrăcăminte
- 10 Buton pornire
- 11 Buton de reglare a aburului
- 12 Buton de reglare a temperaturii
- 13 Indicator de reglare al aburului
- 14 Indicator de reglare a temperaturii

Înainte de a utiliza acest aparat citiți cu atenție acest manual de instrucțiuni și păstrați-l pentru consultări ulterioare. Nerespectarea și neconformarea cu aceste instrucțiuni pot provoca un accident.

INSTRUCȚIUNI DE UTILIZARE

ÎNAINTE DE UTILIZARE:

- Îndepărtați folia de protecție de pe aparat.
- Pregătiți aparatul conform funcției dorite:

MONTARE

- Asamblarea suportului suspendat pentru haine

PASUL 1: (Fig 1)

- Desfaceți clemele mobile de pe ambele părți ale soclului, și inserați cele două tije extensibile. Tijele extensibile și clemele pentru soclu funcționează la fel: 1) Deschideți 2) Introduceți

PASUL 2: (Fig 2)

- După extinderea tijelor extensibile din aluminiu și reglarea acestora la înălțimea corespunzătoare, fixați clemele.
- Desfaceți 2) Extindeți

PASUL 3: (Fig 3)

- Introduceți suportul suspendat pentru guler în vârful mesei de călcat

PASUL 4: (Fig 4)

- Desfaceți clemele mobile la ambele capete ale plăcii de călcat, apoi montați-o în vârful tijelor extensibile, și fixați clemele.

MONTAREA CORPULUI PRINCIPAL

- PASUL 1

- Instalați masa de călcat plată în duza rotativă; (Fig 5)

- Dezasamblare asamblare

- PASUL 2

- După extinderea tijelor extensibile și reglarea acestora la înălțimea corespunzătoare, fixați clema și plasați duza rotativă în suportul suspendat pentru duză. (Fig 6)

- Fantă în

- PASUL 3

- Poziționați corpul principal și instalarea este gata. (Fig 7)

CARACTERISTICI FUNCȚIONALE (Fig 8)

- Indicator de reglare a aburului, de la 1 la 3

- Indicator de încălzire, atât pentru călcare fără aburi, cât și pentru călcare cu aburi la temperatura: 180 °C, 200 °C//Indicator de încălzire doar pentru călcare fără aburi, la temperatura: 80, 100, 120, 140, 160 °C

- Buton de pornire + Bec pentru indicator

BUTOANE (Fig 9)

- Buton de reglare a aburului de la 1 la 3

- Buton de reglare a temperaturii de la 1 la 7

- Buton pentru duză

- Înainte de utilizare, duza poate fi ajustată pentru a se adapta nevoilor privind călcarea : apăsarea butonului permite panoului cu duză să se rotească la 90 de grade spre stânga. (Fig 10)

- Apăsăți butonul în jos

- Corpul se rotește la 90 de grade spre stânga

- Avertizare!

- 1. Pentru a evita riscul de arsuri/de opărire, nu ajustați unghiul duzei dacă temperatura plăcii

de bază a duzei nu este aceeași cu temperatura camerei.

- 2. pentru a evita riscul de arsuri/opărire nu ajustați unghiul dacă dispozitivul încă mai este băgat în priză sau imediat după utilizare.

CARACTERISTICI FUNCȚIONALE (Fig 11)

- Dispozitiv de decompresie în siguranță
- Deschiderea supapei de reducere a presiunii
- Atunci când presiunea aburului din corpul de încălzire devine prea mare, dispozitivul de decompresie în siguranță de la baza corpului principal eliberează automat presiunea.
- Pentru a evita riscul de arsuri/de opărire, fiți atent/ă atunci când utilizați pulverizatorul de aburi care are o temperatură ridicată.

PREÎNCĂLZIRE ȘI AȘTEPTARE

- **0 secunde: Pornire, începe perioada de preîncălzire: reglarea temperaturii la 1: Aproximativ 15 secunde, reglarea temperaturii la 7: aproximativ 40 de secunde**
- **În jur de 40 de secunde: După terminarea procesului de preîncălzire cu aburi timp de 40 de secunde, apăsați butonul pentru aburi pentru a trece în regimul de funcționare prin călcare cu aburi.**
- **În jur de 1800 de secunde: Aparatul se oprește automat după 30 de minute**

FUNCȚIONARE

- Umpleți rezervorul pentru apă:
- Scoateți dopul recipientului pentru apă, turnați aproximativ 1.2l de apă în rezervorul de apă, apoi puneți la loc dopul recipientului pentru apă, apăsând cu fermitate.
- Sfat: Pentru o performanță maximă și pentru o durată mai mare de viață a dispozitivului, este indicat să utilizați apă purificată. (Fig 12)
- Apă purificată
- Asamblare

PORNIRE ȘI PREÎNCĂLZIRE

- 1 Porniți sursa de alimentare, iar corpul principal va emite „un semnal sonor”.
- 2 Apăsați și mențineți apăsat butonul de pornire de pe corpul principal timp de 1 secundă pentru a porni dispozitivul de aburire, acesta „va emite un semnal sonor” iar indicatorul luminos de alimentare se va APRINDE;
- 3 După conectarea sursei de alimentare, indicatorul de reglare a temperaturii celei mai





scăzute va începe să pâlpâie, la fel ca în diagramă, (indicând procesul de preîncălzire), acesta va rămâne APRINS în mod continuu după terminarea procesului de preîncălzire;

- Utilizați butonul de reglare a aburului și butonul de reglare a temperaturii pentru a selecta reglările dorite în funcție de necesitățile de călcare

PLIEREA MESEI DE CĂLCAT (Fig 13)

CĂLCAREA HAINELOR

- 1 Călcare cu abur a hainelor (roțiți duza la 90 de grade)
- Setați temperatura la 200°C sau la 180°C, funcția de călcare cu abur nu poate fi utilizată prin reglarea altei temperaturi. Reglarea aburului poate fi selectată de utilizator în funcție de necesități, atunci când becul indicatorului de temperatură încetează să mai pâlpâie, apăsați butonul pentru aburi pentru a călca cu aburi. În timpul călcatului, întindeți hainele cu o mână, și țineți cu cealaltă mână dispozitivul de călcat cu abur, călcați hainele de sus până jos, articolele vestimentare mai dificile necesitănd mai multe călcări.
- 2 Călcare fără abur a hainelor
- Selectați temperatura potrivită de călcare în funcție de material, puneți materialul care urmează a fi călcat pe masa de călcat, folosiți-vă mâinile pentru a netezi cutele inițiale și întindeți cu grijă hainele iar apoi călcați cu grijă.
- În timpul călcării, începeți dintr-o zonă mai mică, îndreptându-vă încet către o zonă mai mare. Călcați întotdeauna ținând cont de instrucțiunile privind materialul și temperatura de pe eticheta produsului, sau utilizați o cârpă sau un prosop peste articolul vestimentar dacă este cazul.
- 3 Tabel de referință privind călcatul

Temperatura de călcare	Materialul și tipul	Identificarea tipului de călcare
(Temperatură ridicată) 180-200°C	Bumbac, in și fibre scurte	
(Temperatură medie) 140-160°C	Mătase, lână, nailon, viscoză cu fibre lungi și viscoză arămie	
(Temperatură scăzută) 80-120°C	Propilenă, polipropilenă, poliuretan.	
-	În cazul în care nu există instrucțiuni care să indice tipul de călcare pe eticheta hainei, nu călcați.	

- Notă: pentru a evita arderea hainelor și a mesei de călcat, nu lăsați duza în aceeași poziție timp de mai mult de 30 de secunde, iar atunci când nu îl utilizați, puneți fierul în suportul acestuia (Fig 14)

UTILIZAREA ACCESORIILOR

- 1 Utilizarea clemelor pentru haine
- Atunci când călcați haine care atârnă, fixați clema pentru haine în suportul suspendat pentru guler, fixați haina mutând clemele în ambele părți în funcție de mărimea hainelor care urmează să fie călcate, apoi călcați hainele.
- Prinderea fantei de inserție (Fig 15)
- Prindeți masa de călcat de aceasta cu placa spre interior

ÎNTREȚINERE ȘI CURĂȚARE

- Închidere și răcire
- 1 Apăsăți și mențineți apăsat butonul de pornire de pe corpul principal timp de 1 secundă, corpul principal „va emite un semnal sonor” pentru a indica faptul că dispozitivul de călcare cu abur este dezactivat, becul indicatorului de pornire se va STINGE, decuplați dispozitivul și așteptați apoi 30 de minute pentru ca dispozitivul de călcare cu abur să se răcească complet.
- 2 Utilizarea îndelungată a apei de la robinet duce, de obicei, la acumularea de calcar în

interiorul compartimentului de abur. Cel mai bun mod de a reduce calcarul este de a utiliza apă filtrată, apă minerală sau distilată, este de asemenea, recomandat să detartrați aparatul cel puțin de două ori pe an.

- 3 Dacă nu puteți utiliza apă purificată, puteți urma pașii următori cel puțin o dată pe lună pentru a elimina calcarul:
- A. Asigurați-vă că aparatul este decuplat de la rețeaua principală de alimentare și că este răcit complet.
- B. Umpleți rezervorul pentru apă cu un amestec de oțet și apă în proporție de 1:2.
- C. Cuplați aparatul și lăsați-l să se încălzească, porniți butonul de abur și pulverizați abur continuu timp de 5 minute, apoi opriți butonul de abur.
- D. Goliți amestecul rămas din rezervorul pentru apă. Utilizați apă proaspătă pentru a elimina orice urmă de oțet din rezervor, până când nu va mai rămâne nici un fel de miros de oțet, apoi umpleți-l cu apă curată și reutilizați-l după o oră.
- 4 Scoateți și goliți rezervorul pentru apă, și ajustați jetele extensibile pentru a permite depozitarea aparatului. (Fig 17)
- Scoateți

NOTE PRIVIND ÎNTREȚINEREA

- 1 Scoateți peria cu aburi de pe capătul dispozitivului cu aburi și utilizați o cârpă umedă pentru a o curăța.
- 2 Nu utilizați detergenți sau soluții dure sau abrazive.
- 3 Nu scufundați dispozitivul de aburire în apă sau în oricare alt lichid.
- 4 Nu îl scăpați, nu îl aruncați și nu încercați să îl îndoiiți.
- 5 Nu încercați să dezamblați aparatul.
- 6 Goliți rezervorul pentru apă după fiecare utilizare.
- 7 Nu depozitați aparatul electric în locuri umede.
- 8 Feriți aparatul electric de razele soarelui și de oricare altă sursă de căldură.
- 9 Asigurați-vă întotdeauna că orificiul de evacuare a aburului este curat, fără calcar sau altfel de blocaje.
- 10 Depozitați dispozitivul de călcare cu abur pe verticală, în poziție dreaptă.

Depanare	Problemă	Soluții posibile
	Nu se încălzește.	Verificați dacă ștecărul este cuplat corect. Verificați sursa de alimentare și butonul de pornire.
	Degajă puțini aburi sau deloc.	Verificați dacă rezervorul pentru apă este instalat corect. Verificați dacă rezervorul pentru apă are îndeajuns de multă apă. Există calcar sau reziduuri în interiorul rezervorului pentru apă, curățați-l.
	Din rezervor curge apă.	Asigurați-vă că apa nu depășește nivelul cel mai înalt. Asigurați-vă că orificiul de umplere al rezervorului pentru apă este închis foarte bine. Pentru a respecta manualul de instrucțiuni, mențineți întotdeauna dispozitivul de călcare cu abur în poziție dreaptă.
	Dispozitivul de călcare cu abur scoate un băzâit sau un sunet de pompare atunci când este pus în funcțiune.	Verificați nivelul apei; în cazul în care nu este deloc apă sau nivelul apei este unul scăzut, reumpleți rezervorul pentru apă.
	Accesoriile metalice de pe haine se decolorează.	Nu utilizați direct dispozitivul de călcare cu abur pe accesoriile metalice. Aveți grijă atunci când utilizați aburi lângă accesoriile metalice.
	Miros de cârpă arsă.	Verificați dacă temperatura utilizată este conformă cu cea standard de pe eticheta hainei, sau utilizați un prosop;
	La pulverizarea aburului apare un praf alb.	Aceasta nu este apă minerală și este normal să se întâmple acest lucru. În cazul în care acesta se depune pe haine, scuturați-le ușor.

БЪЛГАРСКИ

ОТВЕСНА ПАРНА ЮТИЯ SLIDING CARE NON STOP 2500

ОПИСАНИЕ

- 1 Въртящ се плот за гладене
- 2 Основа
- 3 Удължаващ се прът
- 4 Въртяща се ютия /пароподател
- 5 Поставка за окачване на пароподателя
- 6 Поставка за поставяне на яката
- 7 Резервоар за вода
- 8 Защитен калъф за дрехи.
- 9 Закачалка с щипки
- 10 Бутон за регулиране на пароподаването
- 11 Бутон за настройка на температурата.
- 12 Бутон за регулиране на пароподаването
- 13 Индикатор за настройка на температурата.
- 14 Пусков бутон

Моля, прочетете внимателно тази брошура, преди да пуснете уреда в действие, като я запазите за по-нататъшни справки Всяко неправомерно използване или такова в разрез с указанията за употреба могат да предизвикат нещастен случай.

УКАЗАНИЯ ЗА РАБОТА С УРЕДА

ПРЕДИ ИЗПОЛЗВАНЕ ЗА ПРЪВ ПЪТ:

- Отстранете от уреда защитното покритие.
- Разположете уреда според желания режим.

МОНТАЖ

- Монтаж на поставката за окачване на дрехи.

СТЪПКА 1 (Fig 1)

- Отворете скобите, разположени от двете страни на основата и вкарайте разтегаемите прътове. Разтегаемите прътове и краката на основата следва да са насочени в същото направление: 1) Отворете 2) Вкарайте

СТЪПКА 2 (Fig 2)

- Разтегнете прътовете, докато достигнете

желаната височина, след което затворете чрез скобите.

- Пуснете 2) Разтегнете

СТЪПКА 3 (Fig 3)

- Вкарайте поставката, за да поставите яката в най-горната част на дъската за гладене.

СТЪПКА 4 (Fig 4)

- Отворете подвижните скоби, разположени от двете страни на дъската за гладене, поставете ги в горната част на разтегаемите прътове и отново ги центровайте.

ПОСТАВЯНЕ НА ОСНОВНОТО ТЯЛО.

- СТЪПКА 1

- Монтирайте планката за гладене във въртящата се глава. (Fig 5)

- Демонтаж Монтаж

- СТЪПКА 2

- Удължете разтегаемите прътове, докато ги поставите на подходяща височина, затворете скобите и поставете въртящата се глава в поставката. (Fig 6)

- Поставяне в процепа

- СТЪПКА 3

- Поставете основното тяло. Така бихте приключили монтажа. (Fig 7)

ФУНКЦИОНАЛНИ ХАРАКТЕРИСТИКИ (Fig 8)

- Индикатор за настройка на парата от степен 1 до 3

- Индикатор на температурата, както за сухо гладене така и за гладене на пара при температура от 180 °C , 200 °C // Температурен индикатор само за сухо гладене, при температури: 80 °C, 100 °C, 120 °C, 140 °C, 160 °C

- Бутон за вкл + Светлинен индикатор

БУТОНИ (Fig 9)

- Бутон за настройка на парата, настройка от 1 до 3

- Бутон за настройка на температурата, настройка от 1 до 7

- Бутон за вاپоризация

- Пароподаването може да се наглася според необходимостта за гладене. При натискане на бутоната главата се завърта на

90 градуса в посока срещу часовниковата стрелка. (Fig 10)

- Натиснете бутона
- Главата се завърта на 90 градуса в посока, обратна на часовниковата стрелка

ВНИМАНИЕ!

- 1. С цел избягване на рискове от изгаряния и ожулване не нагласяйте ъгъла на вapoизатора, ако основата не е изстинала.
- 2. С цел избягване на рискове от изгаряния и ожулване не нагласяйте ъгъла, ако уредът продължава да е включен към мрежата или веднага след неговата употреба.

ФУНКЦИОНАЛНИ ХАРАКТЕРИСТИКИ

- Обезопасително устройство за освобождаване на напрежението (Fig 11)
- Отваряне на клапата за освобождаване на напрежението.
- Когато налягането на парата стане много голямо устройството за безопасност, разположено в основата на основния корпус освобождава налягането автоматично.
- С цел избягване на рискове от изгаряне и/или ожулване, моля бъдете внимателни при използване на пароподателя при високи температури.

ЗАГРЯВАНЕ И РЕЖИМ НА ИЗЧАКВАНЕ.

- **0 секунди Включване; започва да тече времето за загряване: настройка на температурата 1: Приблизително 15 секунди: настройка на температурата 7: приблизително 40 секунди**
- **приблизително 40 секунди: След изтичането на около 40 секунди натиснете бутона за пара, за да получите достъп до режима „парно гладене“.**
- **приблизително 1 800 секунди: Уредът се изключва автоматически след 30 секунди от употребата му.**

РАБОТА НА УРЕДА

- За да напълните резервоара с вода:
- Отстранете капачката на водния контейнер и излейте приблизително 1,2 литра вода. След това отново я поставете и затегнете здраво.
- Съвет: За получаване на максимална ефективност и дълготрайност препоръчваме използването на

дестилирана вода. (Fig 12)

- Дестилирана вода

МОНТАЖ

ВКЛЮЧВАНЕ И ПРЕДЗАГРЯВАНЕ



- 1. Включете захранването. Основният корпус издава изсвирване.
- 2 Дръжте натиснат бутона за включване на основния корпус в продължение на 1 секунда, за да задействате пароподателя; чува се изсвирване и светлинният индикатор се включва;
- 3 При натискане пусковия бутон св. индикатор примигва и уредът започва да се загрява, според както е посочено на фигурата. Когато светлината на индикатора остане неподвижна, това означава, че предзагряването е приключило.
- 4 Използвайте бутона за настройка на парата и температурата, за да изберете желаната настройка.

ЗА СГЪВАНЕ НА ДЪСКАТА ЗА ГЛАДЕНЕ (Fig 13)

ГЛАДЕНЕ НА ДРЕХИ

- 1 Гладене на дрехи с пара (завъртете пароподателя на 90 градуса)
- Поставете температурата на 180-200 °C. Режимът „парно гладене“ може да протече само само при тази температура. След като светлинният индикатор за температура престане да примигва натиснете бутона за пара, за да гладите на пара. За получаване на по-добри резултати опънете тъканта с едната ръка, докато подавате пара с другата и гладете с възходящи и низходящи движения. При по-тежки тъкани може да се наложи да прекарате няколко пъти. ютията за
- 2 Сухо гладене на дрехи
- Изберете подходяща температура в зависимост на дрехата, която ще се глади; поставете тъканта, която ще гладите на дъската и пригладете с ръце възможните бръчки. След това леко издърпайте тъканта, за да стои опъната и гладете бавно.
- По време на гладенето постепенно започнете на малко място и напредвайте към по-големи такива. Винаги гладете според указанията на етикетите на дрехите или, в случай на нужда, поставете кърпа или хавлия върху дрехата.

- 3 Референтна таблица за гладене

Температура на гладене	Вид тъкан	Указания за гладене
(Висока температура) 180 °C-200 °C	Памук, лен и фиброви тъкани	
(Средна температура) 140 °C-160 °C	Коприна, вълна, найлон и район	
(Ниска температура) 80 °C-120 °C	Пропилен, полипропилен и полиуретан	
-	Ако към съответната тъкан няма указания за гладене на етиката, в такъв случай не я гладете.	

- Бележка: с цел да избегнете изгаряне на дрехите и дъската за гладене не оставяйте пароподателя в едно и също положение в продължение на повече от 30 сек. Също така, при неупотреба на ютията я поставяйте на нейната поставка. (Fig 14)

ИЗПОЛЗВАНЕ НА ПРИСТАВКИТЕ:

- 1 Използване на закачалката с щипки.
- Когато гладите окачени дрехи поставете закачалката на поставката, закрепете дрехата, като движите щипките от двете страни според размера на дрехата, която се готвите да гладите, след което изгладете дрехата.

ПРОЦЕП ЗА ВКАРВАНЕ НА ЗАКАЧАЛКАТА (Fig 15)

- Закрепете дъската за гладене с гладката страна навътре.

ПОДДРЪЖКА И ПОЧИСТВАНЕ

- Изключване и охлаждане (Fig 16)
- 1 Придържайте натиснат пусковия бутон на главния корпус в продължение на 1 секунда. Главният корпус ще издаде звук и светлинният индикатор ще изгасне. Изключете уреда и изчакайте най-малко 30 минути, докато пароподателят изстине напълно.
- 2 Продължителното използване на чешмяна вода обикновено предизвиква

натрупвания на котлен камък в парния отсек. Най-добрият начин да се избегне това е да се използва филтрирана вода, минерална или дестилирана вода. Също така е за препоръчване да декалцирате уреда най-малко два пъти в годината.

- 3 Ако не е възможно да се използва пречистена вода котления камък може да бъде намален, като се следват изложените по-долу стъпки с честота най-малко веднъж месечно:
 - А. Уверете се, че уредът е изключен от мрежата и е изстинал напълно.
 - Б. Напълнете водния резервоар със смес от оцет и вода в съотношение 1:2.
 - В. Включете уреда и го оставете да изстине. Включете прекъсвача за пара и поръсете непрекъснато пара в продължение на 5 минути, след което изключете прекъсвача на парата.
 - Г. Изпразнете останалата във водния резервоар смес. Използвайте студена вода за отстраняване на оцета, останал в резервоара, докато мирисът на оцет изчезне. След това го напълнете с чиста вода, за да го използвате отново след един час.
- 4. Отстранете и изпразнете резервоара, нагласете разтегателните прътове, за да улесните съхранението на уреда. (Fig 17) Извадете

ПОДДРЪЖКА

- 1. Извадете от паровата глава парната четка и я почистете с влажна кърпа.
- 2. Не използвайте силни или абразивни препарати или разтворители.
- 3. Не потапяйте пароподавателя във вода или някаква друга течност.
- 4. Не го изпускате да падне, не го опъвайте и не се опитвайте да го прегънете.
- 5. Не се опитвайте да разглобявате уреда.
- 6. След всяка употреба изпразнете водния контейнер.
- 7. Не съхранявайте елуредата на влажно или мокро място.
- 8. Не поставяйте елуредата под пряка слънчева светлина или в близост до топлоизточник.
- 9. Подсигурете се, че изходът на парата е винаги чист, свободен от калцирания и запушване.
- 10. Съхранявайте ютията отвесно, в равно положение.

СПРАВЯНЕ С ВЪЗНИКНАЛИ ПРОБЛЕМИ	Възможни решения
Не загарява.	Проверете, дали щепселът е поставен правилно. Проверете източника на напрежение и прекъсвача.
Уредът образува малко пара, или изобщо не образува такава.	Уверете се, че водният резервоар е поставен правилно. Уверете се, че в резервоара има достатъчно вода. Ако в резервоара е налице котлен камък или утайки, почистете ги.
Резервоара има течове на вода.	Уверете се, че водата не надхвърля най-високото равнище. Уверете се, че капачката за пълнене на резервоара е добре затворена. Следвайте указанията от наръчника стъпки и поддържайте пароподателя винаги в отвесно положение.
Когато не работи пароподателят издава жужене или звук на помпана.	Проверете равнището на водата. Ако няма вода или равнището на водата е ниско напълнете резервоара.
Металните принадлежности по дрехите избледняват.	Не използвайте пароподателя пряко върху металните принадлежности. Внимавайте, когато използвате парата близо до метална принадлежност.
Мирише на изгоряло.	Уверете се, че използваната температура съвпада с указанията на етикета на дрехата или използвайте хавлия.
Когато се поръсва с пара се появява бял прах.	Това не е минерал във водата, а нещо съвсем нормално. Ако се лепи по дрехите, леко ги изтръскайте.

٢ عادة ما يؤدي الاستخدام المطول لمياه الصنوبر إلى تراكم الترسبات داخل حجرة البخار. أفضل طريقة لتقليل الترسبات هي استخدام المياه المفلترة أو المياه المعدنية أو الماء المقطر؛ ومن المستحسن أيضاً إزالة الترسبات من الجهاز مرتين في السنة على الأقل.

٣ إذا لم يكن من الممكن استخدام المياه النقية، فيمكن تقليل الترسبات باتباع الخطوات أدناه، مرة واحدة على الأقل في الشهر:
أ. تأكد من فصل قابس الجهاز من التيار الكهربائي وأنه بارد تماماً.

ب. املاً خزان الماء بمزيج من الخل والماء، بنسبة ١:٢.

ث. قم بتوصيل الجهاز واتركه يسخن؛ قم بتشغيل مفتاح البخار ورش البخار بشكل مستمر لمدة ٥ دقائق؛ ثم أطفئ مفتاح البخار.

ت. أفرغ المزيج المتبقي في خزان الماء. استخدم الماء البارد لإزالة الغل المتبقي في الخزان حتى تخرج رائحة الخل؛ ثم املاً بالماء النظيف لإعادة استخدامه بعد ساعة واحدة.

٤ قم بإزالة خزان الماء وإفراغه، واضبط القضبان القابلة للتمديد لسهولة التخزين. (Fig 17) إخراج

الصيانة

١ قم بإزالة فرشاة البخار من رأس البخار ونظفها بقطعة قماش مبللة.

٢ لا تستخدم المنظفات ولا المذيبات القوية أو الكاشطة.

٣ لا تغمر المرذاذ في الماء ولا في أي سائل آخر.

٤ لا تتركه يسقط ولا ترميه ولا تحاول ثنيه.

٥ لا تحاول تفكيك الجهاز.

٦ أفرغ خزان الماء بعد كل استخدام.

٧ لا تخزن الجهاز الكهربائي في مكان رطب أو مبلل.

٨ لا تضع الجهاز الكهربائي تحت ضوء الشمس المباشر أو بالقرب من مصدر حرارة.

٩ تأكد من بقاء مخرج البخار نظيفاً دائماً وخالياً من الترسبات والانسدادات.

١٠ قم بتخزين المكواة بشكل عمودي في وضع مستوي.

الحلول الممكنة	حل المشاكل
تحقق من وضع القابس بالشكل الصحيح. تحقق من مصدر الطاقة والمفتاح.	لا تسخن.
تحقق من وضع خزان الماء بالشكل الصحيح. تأكد من أن الخزان به ما يكفي من الماء. إذا كانت هناك ترسبات أو بقايا داخل خزان الماء، فقم بتنظيفها.	تولّد القليل من البخار أو لا يوجد بخار.
تأكد من أن الماء لا يتجاوز المستوى الأقصى. تأكد من إغلاق سدادة ملء خزان الماء بإحكام. اتبع الخطوات الواردة في دليل التعليمات وأبق المرذاذ دائماً في وضع عمودي.	الخزان يسرب الماء.
تحقق من مستوى الماء؛ إذا لم يكن هناك ماء أو كان مستوى الماء منخفضاً، فاملاً خزان الماء.	يصدر المرذاذ صوت طنين أو ضجيج أثناء التشغيل.
لا تستخدم المرذاذ مباشرة على الإكسسوارات المعدنية. كن حذراً عند استخدام البخار بالقرب من الإكسسوار المعدني.	تغير لون الإكسسوارات المعدنية للملابس.
تحقق من أن درجة الحرارة المستخدمة تتطابق مع التعليمات الموجودة على ملصق الملابس، أو استخدم منشفة؛	تبعث رائحة مثل القماش المحترق.
إنه ليس معدناً في الماء، إنه طبيعي جداً. إذا كان يلتصق بالملابس، فقم بهزها برفق.	يظهر مسحوق أبيض عند رش البخار.

٣ عند الضغط على زر التشغيل، يومض المؤشر ويبدأ الجهاز في التسخين، كما هو موضح في الشكل. عندما يبقى ضوء المؤشر ثابتاً، فهذا يعني أن التسخين المسبق قد انتهى.
٤ استخدم زر ضبط البخار ودرجة الحرارة لتحديد الإعداد المطلوب.

(Fig 13) لطى طاولة الكوي

كوي الملابس

١ كوي الملابس بالبخار (أدر المرذاذ ٠٩ درجة)

اضبط درجة الحرارة على ٠٠٢-٠٠١ درجة مئوية؛ ولن تقبل وظيفة الكوي بالبخار سوى درجة الحرارة هذه. بمجرد ما يتوقف المؤشر الضوئي لدرجة الحرارة عن الوميض، اضغط على زر البخار للكوي بالبخار. للحصول على أفضل النتائج، قم بمط القماش بيد أثناء التبخير، وأمسك باليد الأخرى المرذاذ وقم بالكوي بحركات صعوداً ونزولاً؛ وقد يكون من الضروري إعطاء عدة تمريرات للمكواة للتقليل جداً.

٢ الكوي الجاف للملابس

حدد درجة حرارة مناسبة حسب القماش المراد كيه؛ ضع القماش المراد كيه على الطاولة، وقم بتمديد أي تجاعيد بيديك؛ ثم اسحب الملابس برفق لإبقائها ممدودة وقم بكويها ببطء. أثناء الكوي، ابدأ بالترديد في منطقة صغيرة وانتقل بالتقدم إلى مناطق أكبر. قم دائماً بالكوي وفقاً للتعليمات الموجودة على ملصقات الملابس، أو ضع قطعة قماش أو منشفة على الملابس إذا لزم الأمر.

٣ الطاولة المرجعية للكوي

مؤشر الكوي	النسيج والنوع	درجة حرارة الكوي
	القطن والغزل والألياف	(درجة حرارة عالية) ٠٠٢-٠٠١ درجة مئوية
	الحرير والصوف والنايلون والحرير الصناعي	(درجة حرارة متوسطة) ٠٦١-٠٤١ درجة مئوية
	البروبيلين والبولي بروبيلين والبولي يوريثين.	(درجة حرارة منخفضة) ٠٢١-٠٠٨ درجة مئوية
	إذا كانت الملابس لا تحتوي على تعليمات للكوي على الملصق، فلا تقم بكويها.	-

ملاحظة: لمنع احتراق الملابس وطاولة الكوي، لا تترك المرذاذ في نفس الموضع لأكثر من ٠٣ ثانية، ثم ضع المكواة في حاملها عند عدم استخدامها. (Fig 14)

استعمال الأدوات الملحقة

١ استخدام الشماعة مع المشابك

عند كوي الملابس المتعلقة، ضع الشماعة على الحامل، ثبت الملابس عن طريق تحريك المشابك على كلا الجانبين حسب حجم الملابس المراد كويها، ثم قم بكوي الملابس. (Fig 15)

فتحة إدخال الشماعة

ثبت طاولة الكوي بالجهة المسطحة إلى الأمام.

الصيانة والتنظيف

الإطفاء والتبريد

١ استمر بالضغط على زر التشغيل في الهيكل الرئيسي لمدة ١ ثوانٍ؛ يصدر الهيكل الرئيسي صوتاً وينطفئ المؤشر الضوئي؛ أفضل قابس الجهاز وانتظر ٠٣ دقيقة على الأقل حتى يبرد المرذاذ تماماً.

الوضع
في الفتحة

خطوة ٣

ضع الهيكل الرئيسي وسينتهي التركيب. (Fig 7)

الخصائص الوظيفية (Fig 8)

مؤشر تنظيم البخار، من ١ إلى ٣
مؤشر درجة الحرارة، للكوي الجاف وكذلك للكوي بالبخار عند درجة حرارة ٠٨١ درجة مئوية، ٠٠٢ درجة مئوية // مؤشر درجة الحرارة للكوي الجاف فقط، عند درجة حرارة: ٠٨ درجة مئوية، ٠٠١ درجة مئوية، ٠٢١ درجة مئوية، ٠٤١ درجة مئوية، ٠٦١ درجة مئوية
زر التشغيل + مؤشر ضوئي

الأزرار. (Fig 9)

زر تنظيم البخار، الإعداد من ١ إلى ٣
زر تنظيم درجة الحرارة، الإعداد من ١ إلى ٧

زر البخار

يمكن ضبط المرذاذ وفقاً لاحتياجات الكوي: عند الضغط على الزر، يدور الرأس ٠٩ درجة عكس اتجاه عقارب الساعة. (Fig 10)

ضغط الزر

يدور الرأس ٠٩ درجة عكس اتجاه عقارب الساعة

تنبيه!

١. لتجنب مخاطر الحروق/الخدوش، لا تضبط زاوية المرذاذ إذا لم تكن القاعدة باردة.
٢. لتجنب مخاطر الحروق/الخدوش، لا تضبط الزاوية إذا كان الجهاز لا يزال متصلاً أو بعد الاستخدام مباشرة.

الخصائص الوظيفية

جهاز السلامة لتحرير الضغط (Fig 11)

فتحة الصمام لتحرير الضغط

عندما يبدأ ضغط البخار في الارتفاع كثيراً، يقوم جهاز السلامة الموجود في قاعدة الهيكل الرئيسي بتحرير الضغط تلقائياً.
لتجنب مخاطر الحروق/الخدوش، انتبه عند استخدام المرذاذ عند درجة حرارة عالية.

التسخين المسبق ووضع التعطيل

٠ ثانية: تشغيل؛ يبدأ وقت التسخين المسبق؛ ضبط درجة الحرارة ١: حوالي ٥١ ثانية؛ ضبط درجة الحرارة ٧: حوالي ٠٤ ثانية حوالي ٠٤ ثانية؛ بعد حوالي ٠٤ ثانية، اضغط على زر البخار للدخول إلى وضع تشغيل الكوي بالبخار.
حوالي ٠٠٨١ ثانية: ينطفئ الجهاز تلقائياً بعد مرور ٠٣ دقيقة من التشغيل.

التشغيل

ملء خزان الماء؛

قم بإزالة السدادة من خزان الماء واسكب حوالي ٢,١ لتر، ثم أعد وضعها واضغط بقوة.
نصيحة: للحصول على أقصى أداء وعمر أطول يوصى باستخدام الماء المقطر. (Fig 12)

ماء مقطر

التثبيت

التشغيل والتسخين المسبق

١ قم بتشغيل مصدر الطاقة. يصدر الهيكل الرئيسي صوت تنبيه.

٢ استمر بالضغط على زر التشغيل في الهيكل الرئيسي لمدة ١ ثوانٍ لتشغيل المرذاذ؛ يصدر صوت تنبيه ويضيء المؤشر الضوئي؛

SLIDING CARE NON STOP 2500

الوصف

- ١ طاولة كوي دوارة
- ٢ قاعدة
- ٣ قضيب قابل للتمديد
- ٤ مكواة / مرذاذ بخار دوارة
- ٥ دعامة لتعليق مرذاذ البخار
- ٦ دعامة لوضع الرقبة
- ٧ خزان الماء
- ٨ غطاء واقى للملابس
- ٩ شعاقة مع مشابك
- ١٠ زر التشغيل
- ١١ زر ضبط البخار
- ٢١ زر ضبط درجة الحرارة
- ٣١ مؤشر ضبط البخار
- ٤١ مؤشر ضبط درجة الحرارة

يرجى قراءة هذه الإرشادات بعناية قبل استخدام الجهاز واحتفظ بها للرجوع إليها في المستقبل. إن كل استخدام غير مناسب، أو مخالفة لإرشادات الاستعمال، قد يؤدي إلى حادث. إرشادات الاستعمال

قبل استعماله لأول مرة:

- ١ قم بإزالة الرقاقة الواقية من الجهاز.
- ٢ رتب الجهاز حسب الوظيفة المطلوبة.

التثبيت

تثبيت الدعامة لتعليق الملابس

خطوة ١: (Fig 1)

افتح المشابك الواقعة على جانبي القاعدة وأدخل القضبان القابلة للتمديد. يجب أن تكون القضبان القابلة للتمديد ومحاور القاعدة في نفس الاتجاه: (١) افتح (٢) أدخل خطوة ٢: (Fig 2)

قم بتمديد القضبان حتى تصل إلى الارتفاع المطلوب؛ وأغلق المشابك.
فك (٢) قم بالتمديد

خطوة ٣: (Fig 3)

أدخل الدعامة لوضع الياقة الموجودة في الجزء العلوي من طاولة الكوي

خطوة ٤: (Fig 4)

افتح المشابك المتحركة الموجودة على جانبي طاولة الكوي، ثم ضعها في الجزء العلوي من القضبان القابلة للتمديد وأغلقها مرة أخرى.

وضع الهيكل الرئيسي

خطوة ١

ركب لوح الكوي في الرأس الدوار: (Fig 5)

تفكيك

تثبيت

خطوة ٢

مد القضبان القابلة للتمديد حتى وضعها إلى الارتفاع المناسب، وأغلق المشبك ثم ضع الرأس الدوار في دعامة. (Fig 6)

Español

GARANTÍA Y ASISTENCIA TÉCNICA

Este producto goza del reconocimiento y protección de la garantía legal de conformidad con la legislación vigente. Para hacer valer sus derechos o intereses debe acudir a cualquiera de nuestros servicios de asistencia técnica oficiales.

Podrá encontrar el más cercano accediendo al siguiente enlace web: <http://taurus-home.com/>

También puede solicitar información relacionada poniéndose en contacto con nosotros por el teléfono que aparece al final de este manual.

Puede descargar este manual de instrucciones y sus actualizaciones en <http://taurus-home.com>

Català

GARANTIA I ASSISTÈNCIA TÈCNICA

Aquest producte gaudeix del reconeixement i protecció de la garantia legal de conformitat amb la legislació vigent. Per fer valer els seus drets o interessos ha d'acudir a qualsevol dels nostres serveis d'assistència tècnica oficials.

Podrà trobar el més proper accedint al següent enllaç web: <http://taurus-home.com/>

També pot demanar informació relacionada posant-se en contacte amb nosaltres al telèfon que apareix al final d'aquest manual.

Podeu descarregar aquest manual d'instruccions i les seves actualitzacions a <http://taurus-home.com>

English

WARRANTY AND TECHNICAL ASSISTANCE

This product enjoys the recognition and protection of the legal guarantee in accordance with current legislation. To enforce your rights or interests you must go to any of our official technical assistance services.

You can find the closest one by accessing the following web link: <http://taurus-home.com/>

You can also request related information by contacting us.

You can download this instruction manual and its updates at <http://taurus-home.com/>

Français

GARANTIE ET ASSISTANCE TECHNIQUE

Ce produit est reconnu et protégé par la garantie établie conformément à la législation en vigueur.

Pour faire valoir vos droits ou intérêts, vous devez vous adresser à l'un de nos services d'assistance technique agréés.

Pour savoir lequel est le plus proche, vous pouvez accéder au lien suivant : <http://taurus-home.com/>

Vous pouvez aussi nous contacter pour toute information.

Vous pouvez télécharger ce manuel d'instructions et ses mises à jour sur <http://taurus-home.com/>

Deutsch

GARANTIE UND TECHNISCHER SERVICE

Dieses Produkt ist von der gesetzlichen Garantie gemäss der geltenden Gesetzgebung geschützt.

Um Ihre Rechte und Interessen geltend zu machen, müssen Sie eines unserer offiziellen Servicezentren aufsuchen.

Über folgenden Link finden Sie ein Servicezentrum in Ihrer Nähe: <http://taurus-home.com/>

Sie können auch Informationen anfordern, indem Sie sich mit uns in Verbindung setzen.

Sie können dieses Benutzerhandbuch und seine Aktualisierungen unter <http://taurus-home.com/>

Italiano

GARAZIA E ASSISTENZA TECNICA

Questo prodotto possiede il riconoscimento e la protezione della garanzia legale di conformità con la legislazione vigente. Per far valere i suoi diritti o interessi, dovrà rivolgersi a uno qualsiasi dei nostri servizi ufficiali di assistenza tecnica.

Può trovare il più vicino cliccando sul seguente link: <http://taurus-home.com/>

Inoltre, può richiedere informazioni mettendosi in contatto con noi.

Può scaricare questo manuale di istruzioni e i suoi aggiornamenti da <http://taurus-home.com/>

Português

GARANTIA E ASSISTÊNCIA TÉCNICA

Este produto goza do reconhecimento e proteção da garantia legal em conformidade com a legislação em vigor. Para fazer valer os seus direitos ou interesses, deve recorrer sempre aos nossos serviços oficiais de assistência técnica.

Podará encontrar o mais próximo de si através do seguinte website: <http://taurus-home.com/>

Também pode solicitar informações relacionadas, pondo-se em contacto conosco.

Pode fazer o download deste manual de instruções e suas atualizações em <http://taurus-home.com/>

Català

GARANTIA I ASSISTÈNCIA TÈCNICA

Aquest producte gaudeix del reconeixement i protecció de la garantia legal de conformitat amb la legislació vigent. Per fer valer els seus drets o interessos ha d'acudir a qualsevol dels nostres serveis d'assistència tècnica oficials.

Podrà trobar el més proper accedint al següent enllaç web: <http://taurus-home.com/>

També pot demanar informació relacionada posant-se en contacte amb nosaltres al telèfon que apareix al final d'aquest manual.

Podem descarregar aquest manual d'instruccions i les seves actualitzacions a <http://taurus-home.com>

Nederlands

GARANTIE EN TECHNISCHE ONDERSTEUNING

Dit product valt onder de legale garantievoorwaarden zoals bepaald in de actuele wetgeving. Om een beroep te doen op uw rechten of aanspraken kunt u contact opnemen met onze officiële technische service.

U kunt de dichtstbijzijnde technische service vinden op de website: <http://taurus-home.com/>

Voor verdere informatie kunt u ook contact met ons opnemen.

U kunt deze gebruiksaanwijzing en eventuele actualiseringen ervan downloaden via <http://taurus-home.com/>

Polski

GWARANCJA I SERWIS TECHNICZNY

Ten produkt jest uznawany i chroniony prawą gwarancją zgodnie z obowiązującymi przepisami. W celu wyegzekwowania swoich praw lub interesów, należy udać się do dowolnego z naszych oficjalnych usług pomocy technicznej.

Najbliższy punkt można znaleźć, korzystając z poniższego linku: <http://taurus-home.com/>

Można również poprosić o informacje, kontaktując się z nami.

Można też pobrać niniejszą instrukcję obsługi i jej aktualizacje na <http://taurus-home.com/>

Ελληνικά

ΕΓΓΥΗΣΗ ΚΑΙ ΤΕΧΝΙΚΗ ΥΠΟΣΤΗΡΙΞΗ

Το παρόν προϊόν αναγνωρίζεται και προστατεύεται από τη νόμιμη εγγύηση συμμόρφωσης προς την ισχύουσα νομοθεσία. Για να διεκδικήσετε τα δικαιώματά ή συμφέροντά σας πρέπει να απευθυνθείτε σε οποιοδήποτε από τα επίσημα γραφεία μας τεχνικής υποστήριξης.

Για να βρείτε το πιο κοντινό σε εσάς, ανατρέξτε στην ιστοσελίδα: <http://taurus-home.com/>

Μπορείτε επίσης να ζητήσετε πληροφορίες, επικοινωνώντας μαζί μας.

Μπορείτε να «κατεβάσετε» από το διαδίκτυο το παρόν εγχειρίδιο οδηγιών και τις σχετικές ενημερώσεις του στο <http://taurus-home.com/>

Русский

ГАРАНТИЯ И ТЕХНИЧЕСКАЯ ПОДДЕРЖКА

Этот продукт защищен юридической гарантией в соответствии с действующим законодательством. Чтобы обеспечить соблюдение ваших прав или интересов, вы должны обратиться в любую из наших официальных служб по технической поддержке клиентов.

Вы можете найти ближайшие из центров, пройдя по следующей веб-ссылке: <http://taurus-home.com/>

Вы также можете запросить соответствующую информацию, связавшись с нами (см. последнюю страницу руководства).

Вы можете скачать это руководство и обновления к нему по адресу <http://taurus-home.com/>

Română

GARANȚIE ȘI ASISTENȚĂ TEHNICĂ

Acest produs beneficiază de recunoașterea și protecția garanției legale în conformitate cu legislația în vigoare. Pentru a vă exercita drepturile sau interesele, trebuie să vă adresați unuia dintre serviciile noastre oficiale de asistență tehnică.

Puteți găsi cel mai apropiat serviciu de asistență tehnică accesând următorul link web: <http://taurus-home.com/>

De asemenea, puteți solicita informații conexe, contactând-ne (consultați ultima pagină a manualului).

Puteți descărca acest manual de instrucțiuni și actualizările sale la <http://taurus-home.com/>

Български

ГАРАНЦИЯ И ТЕХНИЧЕСКА ПОМОЩ

Настоящият продукт има законна гаранция, в съответствие с действащото законодателство. За да упражните правата си на потребител следва да се насочите към някой от нашите оторизирани сервиси.

Най-близкия до Вас сервиз можете да откриете на следния линк: <http://taurus-home.com/>

Също така, можете да потърсите информация, свързвайки се с нас (вижте на последната страница на наръчника).

Наръчника с указания и неговите осъвременявания можете да свалите на следния <http://taurus-home.com/>

العربية

الضمان والمساعدة التقنية

يحظى هذا المنتج بالاعتراف والحماية من الضمان القانوني وفقاً للتشريعات النافذة. لطلب حقوقك أو مصالحك يجب عليك مراجعة أي

مركز من مراكزنا لخدمات المساعدة التقنية الرسمية.

يمكنك العثور على الأقرب عن طريق الدخول إلى رابط

الموقع التالي:

<http://taurus-home.com> (حسب العلامة التجارية)

كما يمكنك طلب المعلومات ذات الصلة عن طريق الاتصال بنا عبر الهاتف.

ويمكنك تحميل دليل التعليمات هذا وتحديثاته على الموقع

<http://taurus-home.com>

COUNTRY	ADDRESS	PHONE
Algeria	Zone d'Activite, N° 62, Constantine	213770777756
Argentina	Av. del Libertador 1298,(B1638BEY), Vicente López (Pcia. Buenos Aires)	541153685223
Belgium	Mariëndonkstraat 5, 5154 EG, Elshout	31620401500
Benin	359 Av. Steinmetz, 1930, Cotonou	0299-21313798
Bulgaria	265,Okolovrasten Pat, Mladost 4, 1766, Sofia	35929211120 / 35929211193
Burkina Faso	Avenue Bassawarga, 01 BP915, Ouagadougou	226 25301038
Congo (Republic of)	98 Blvd General Charles de Gaulle, Pointe Noire	242066776656
Cyprus	20, Bethlehem Str. / P.O.Box 20430, 2033, Strovolos	35722711300
Czech Republic	Milady Horakove 357/4, 568 02, Svitavy	420 461 540 130
Democratic Republic of the Congo	AV. Pont Canale N° 3440, Kinshasa	00243-991223232
Equatorial Guinea	SN Av Patricio Lumumba y C/ Jesus B, Bata	00240 333 082958 / 00240 333 082453
Equatorial Guinea	Calle de las Naciones Unidas, PO box 762, Malabo	240333082958 / 240333082453
España	Avda Barcelona, S/N, 25790 Oliana (Lleida) atencioncliente@taurus.es	902 118 050
Ethiopia	Lideta Sub City Kebele 10 H.NO 124, Addis Ababa	+251 11 5518300
France	Za les bas musats 18, 89100, Malay-le-Grand	03 86 83 90 90
Gabon	BP 574, Port-Gentil Centre-ville	24101552689 / 24101560698
Ghana	Ederick Place, Accra-Ghana	302682448 / 302682404
Gibraltar	11 Horse Barrack Lane, 54000, Gibraltar	00350 200 75397 / 00350 200 41023
Greece	Sapfous 7-9, 10553, Athens	+30 21 0373 7000
Guinea	BP 206, GN, Conakry	(224) 622204545
Hong Kong	Unit H,13/F., World Tech Centre, Hong kong	(852) 2448 0116 / 9197 3519
Hungary	Késmárk utca 11-13, 1158, Budapest	+36 1 370 4519
India	C-175, Sector-63, Noida, Gautam Budh Nagar - 201301, Delhi	(+91) 120 4016200
Ivory Coast	01 Rue Des Carrossiers-Zone 3, B.P 3747, Abidjan 01 (RCI)	22521251820 / 225 21 353494
Jordan	28 Basman St Down town, Amman	+962 6 46 222 68
Kuwait	P.O. BOX 3379 hawally, 32034, Hawally	+965 2200 1010
Lebanon	Damascus Highway; Sciale Building, Jamhour	9615922963
Luxembourg	Mariëndonkstraat 5, 5154 EG, Elshout	31620401500
Mali	BP E2900, Dravela Bolibana	223227216 / 223227259

Marruecos	Big distribution society 4 Rue 13 Lot. Smara Oulfa, Casablanca	(+212) 522 89 40 21
Mauritania	134 Avenue Gamal Abdener Ilot D, Nouakchott	2225254469 / 2225251258
Mexico	Rosas Moreno N° 4-203 Colonia de San Rafael C.P. 06470 – Delegación Cuauhtémoc, Ciudad de México	(+52) 55 55468162
Montenegro	Rastovac bb, 81400, Niksic	+382 40 217 055
Netherlands	Mariëndonkstraat 5, 5154 EG, Elshout	31620401500
Nigeria	8, Isaac; John Str.G.R.A Ikeja Lagos	23408023360099
Paraguay	Denis Roa 155 c/ Guido Spano, Asunción	21665100
Peru	Calle los Negocios 428, Surquillo, Lima	(511) 421 6047
Portugal	Avenida Rainha D. Amélia, nº12-B, 1600-677, Lisboa	+351 210966324
Romania	Dudesti Pantelimon 23, 410554, Bucharest	031.805.49.58
Serbia	Rastovac bb, 81400, Niksic	+382 40 217 055
Slovakia	Milady Horakove 357/4, 568 02, Svitavy	420 461 540 130
Southafrica	Unit 25 & 26, San Croy Office Park, Die Agora Road, Croydon, Kempton Park, 1619, Johannesburg	(+27) 011 392 5652
Tunisia	2, Rue de Turquie, Tunis	21671333066
Ukraine	Block 6, Ap Housing Estate Topol-2, B, 49000, Dnepropetrovsk	380563704161 / 380563704161
United Arab Emirates	P.O.BOX 8543, Dubai	14506246200
Uruguay	Luis Alberto de Herrera 3468, 11600, Montevideo	598 2209 28 00
Vietnam	Lot 7 Ind. Zone for, Ha Noi	84437658111 / 84437658110

taurus

Avda. Barcelona, s/n
25790 Oliana
Spain

Rev. 22/12/20