

MOD.
CPB6200

sOlac



ПАРОВАЯ СТАНЦИЯ
ИНСТРУКЦИЯ ПО ЭКСПЛУАТАЦИИ

Blank Canvas

Solac является зарегистрированной торговой маркой

Fig 1

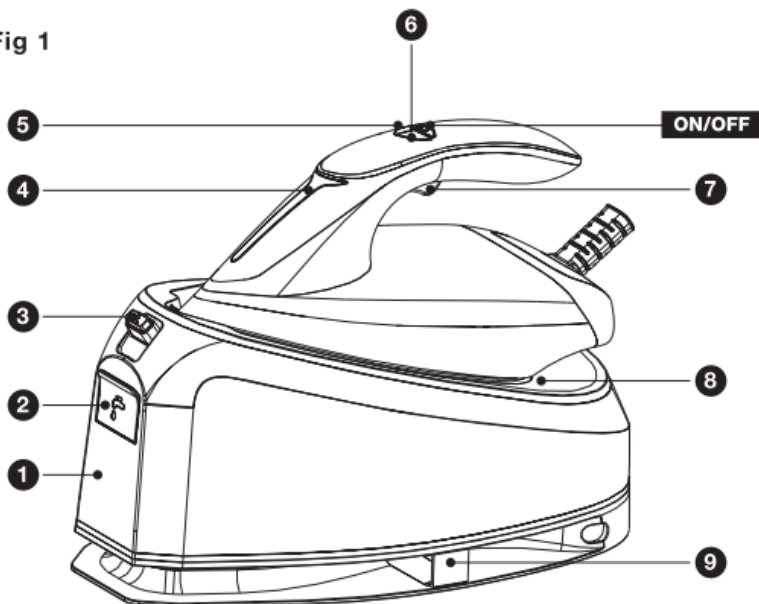

Fig 2

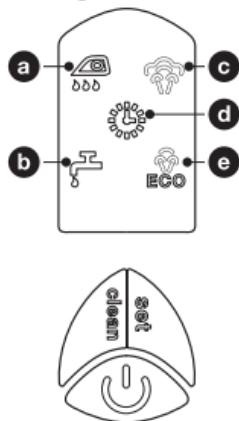

Fig 3

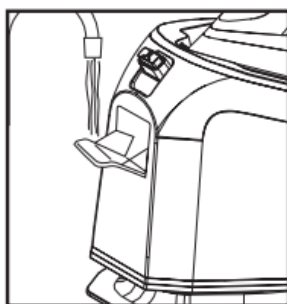

Fig 4

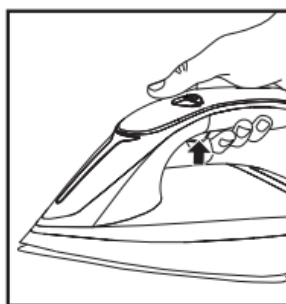

Fig 5

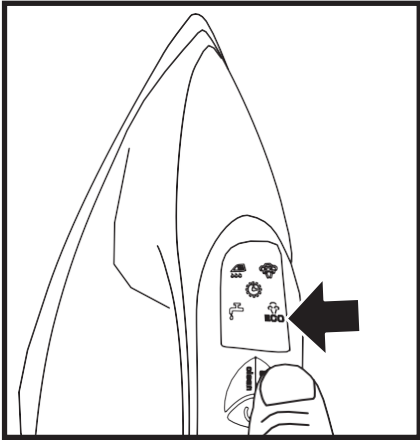

Fig 6

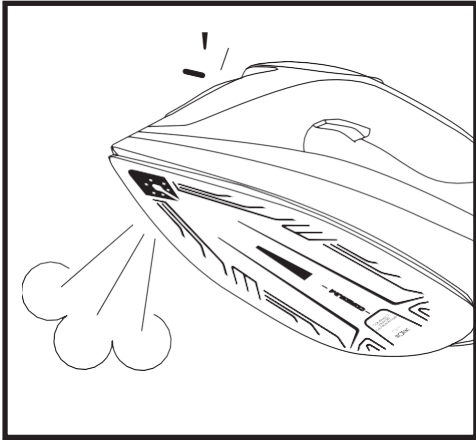

Fig 7

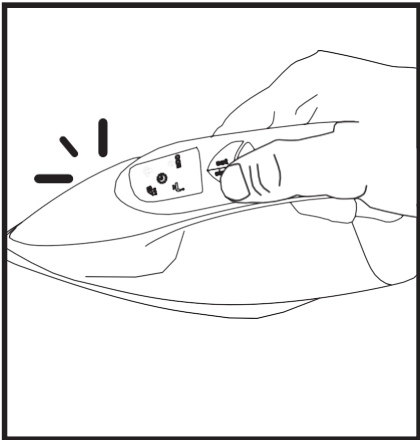
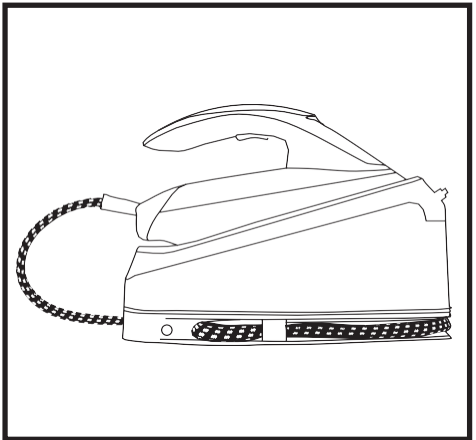

Fig 8



Уважаемый покупатель,

- Большое спасибо за то, что вы решили приобрести продукцию марки SOLAC.
- Благодаря его технологии, дизайну и эксплуатации, а также тому, что он превосходит самые строгие стандарты качества, можно гарантировать полностью удовлетворительное использование и длительный срок службы.
- Перед включением прибора внимательно прочитайте данную инструкцию и сохраните ее для дальнейшего использования. Несоблюдение данных инструкций может привести к несчастному случаю.

СОВЕТЫ ПО БЕЗОПАСНОСТИ И ПРЕДУПРЕЖДЕНИЯ

- Прибор следует использовать и хранить на ровной и устойчивой поверхности.
- Когда прибор установлен на подставку, убедитесь, что поверхность, на которой он установлен, устойчива.
- Данным прибором могут пользоваться дети в возрасте от 8 лет и старше, а также лица с ограниченными физическими, сенсорными способностями или с недостаточным опытом и знаниями, если они под присмотром или получили инструкции по безопасному использованию прибора и понимают возможные опасности.
- Храните прибор в недоступном для детей месте.
- Не используйте прибор, если он упал на пол, если имеются видимые признаки повреждения или если он протекает.
- Во время работы прибора температура поверхностей может быть высокой.

- Если сетевое соединение повреждено, его необходимо заменить. Отнесите прибор в авторизованную службу технической помощи. Во избежание опасности не пытайтесь самостоятельно отключить или отремонтировать прибор.
- Не оставляйте прибор без присмотра, если он подключен к электросети.
- Очистка и обслуживание прибора могут выполняться детьми только под присмотром.
- Этот прибор предназначен только для домашнего использования, но не для профессионального или промышленного использования.
- Этот прибор не является игрушкой. Дети должны находиться под присмотром, чтобы не играть с прибором.
-  Поверхности могут нагреваться во время использования.
- Перед включением прибора в сеть убедитесь, что напряжение, указанное на заводской табличке, соответствует напряжению сети.
- Подключите прибор к базе с розеткой с заземлением, выдерживающей минимум 16 ампер.
- Не используйте и не храните прибор на открытом воздухе.
- Не натягивайте электрический провод. Никогда не используйте электрический провод, чтобы поднять, перенести или отключить

прибор от сети.

- Проверьте состояние шнура питания. Поврежденные или спутанные кабели повышают риск поражения электрическим током.
- Не прикасайтесь к вилке мокрыми руками.
- Если какой-либо из корпусов прибора сломался, немедленно отключите прибор от сети, чтобы предотвратить возможность поражения электрическим током.
- Не прикасайтесь к металлическим частям или корпусу прибора во время его работы, так как это может привести к серьезным ожогам.

ИСПОЛЬЗОВАНИЕ И УХОД:

- Полностью разматывайте кабель питания прибора перед каждым использованием.
- Не используйте прибор, если принадлежности или детали не закреплены должным образом.
- Используйте ручку/ручки прибора, чтобы зацепить или переместить его.
- Соблюдайте уровень MAX (рис. 3).
- Отключайте прибор от электросети, когда он не используется, и перед выполнением любых работ по очистке.
- Данный прибор следует хранить в недоступном для детей и/или лиц с ограниченными физическими, сенсорными или умственными способностями или незнакомых с его использованием месте.
- Не храните и не транспортируйте прибор, если он еще горячий.
- Для обеспечения правильной работы утюга держите его поверхность чистой и не ударяйте ее о металлические предметы (например, гладильную доску, пуговицы, молнии...).
- Рекомендуется использовать деминерализованную воду, особенно если вода в вашем регионе содержит какие-либо примеси или является "жесткой" (содержит кальций или магний).

Это нормально - слышать звук насоса, когда вода закачивается в паровой генератор.

- Никогда не оставляйте подключенный прибор без присмотра, если он не используется. Это экономит энергию и продлевает срок службы прибора.
- Не используйте прибор на любой части тела человека или животного.

ОБСЛУЖИВАНИЕ:

- Убедитесь, что обслуживание прибора производится только специалистами, и что
- Если у вас жесткая вода, рекомендуется

для замены имеющихся частей/принадлежностей используются только оригинальные запасные части.

- Любое неправильное использование или несоблюдение инструкций по эксплуатации делает гарантию и ответственность производителя недействительными.

ОПИСАНИЕ

Рис. 1

1. Резервуар для воды
2. Крышка резервуара для воды
3. Кнопка блокировки
4. Индикатор
5. Кнопка регулирования пара
6. Кнопка очистки
7. Кнопка непрерывного пара
8. Подошва
9. Зажим для хранения шнура

Рис. 2

- a. Индикатор очистки Calc
- b. Предупреждение об отсутствии воды

РЕКОМЕНДАЦИИ ПЕРЕД ПЕРВЫМ ИСПОЛЬЗОВАНИЕМ

1. Некоторые части прибора были слегка смазаны, поэтому при первом включении в сеть прибор может немного дымить. Это прекратится через некоторое время.
2. Перед первым использованием снимите пластиковую защиту с основания (если она есть) и протрите основание мягкой тканью.
3. Держите основание чистым. Не проводите им по металлическим предметам (например, по гладильной доске, пуговицам, молниям и т.д.).
4. Чистые шерстяные волокна (100% шерсть) можно гладить с прибором в положении пара. По желанию, выберите положение мощный пар и используйте сухую гладильную ткань.

ПОСТОЯННАЯ ТЕМПЕРАТУРА

- Электронный контроль температуры активирован, нет необходимости вручную регулировать температуру.

КАК ЗАПОЛНИТЬ РЕЗЕРВУАР ДЛЯ ВОДЫ

- Отключите электропитание прибора
- Откройте крышку для воды
- Наполните резервуар для воды до MAX уровня воды закройте крышку. Рис.3 использовать только дистиллированную или деминерализованную воду.

- Не используйте химически разбавленную или парфюмированную воду.

ГЛАЖКА С ПАРОМ

- 1. Заполните прибор, как описано в разделе "как заполнить резервуар для воды".
- 2. Подключите прибор к электросети.
- 3. Глажка с паром возможна только нагрева. В противном случае вода может выходить через подошву.
- 4. Подождите, пока индикатор не перестанет мерцать, чтобы убедиться, что подошва нагрелась.
- 5. Нажмите переключатель "Пар", чтобы включить режим паровой глажки. Рис. 4
- 6. По окончании глажки поставьте утюг в вертикальное положение или на подставку, если глажка прервана.
- 7. Отключите утюг от электросети. Вылейте оставшуюся воду и оставьте утюг остывать.

НЕПРЕРЫВНЫЙ ПАР

- Нагрев завершен, температура стабилизирована
- Запуск переключателя пара, можно выбрать большой пар или ECO пар в то же время, эти две кнопки могут быть переключены в любое время. Рис. 5.

ПАРОВОЙ УДАР

- После завершения нагрева температура становится стабильной.
- Быстро нажмите на пар в течение двух секунд, и пар начнет выходить в течение двух секунд, в то время как пар будет мигать в течение 2 секунд.

САМОСТОЯТЕЛЬНАЯ ОЧИСТКА

- 1. Пожалуйста, убедитесь, что в резервуаре достаточно воды перед очисткой.
- 2. Пожалуйста, поставьте прибор в безопасное положение перед очисткой во избежание травмирования людей горячей водой во время очистки.
- 3. После завершения нагрева, нажмите на кнопку очистки на 3 секунды, и прибор перейдет в режим очистки. Дисплей на экране мигает и сопровождается тремя звуками. Рис. 7
- 4. Через две минуты зуммер прозвонит три раза, показывая, что очистка завершена.

АВТОМАТИЧЕСКОЕ ОТКЛЮЧЕНИЕ

- Если прибор находится в неподвижном состоянии более 7 минут, он отключается.
- На дисплее мигает знак выключения питания, сопровождаемый шестью звуковыми сигналами.
- Нажмите кнопку подачи пара, чтобы восстановить питание
- Прибор не отключается во время подачи пара
- Если вам необходимо остановить процесс нагрева, выключите прибор.

СТОП КАПЛЯ

- Этот прибор оснащен функцией остановки каплей: прибор автоматически прекращает подачу пара при слишком низкой температуре, чтобы предотвратить стекание воды с подошвы.

ОТСУТСТВИЕ ВОДЫ

- В процессе работы, если вода отсутствует в резервуаре для воды, насос автоматически прекратит работу.

ДЕФЕКТЫ И РЕМОНТ

- Не пытайтесь заменить неисправный сетевой провод. Прибор необходимо отнести в авторизованный сервисный центр для ремонта.

ХРАНЕНИЕ ШНУРОВ

- Следуйте рис. 8

НЕИСПРАВНОСТИ, ПРИЧИНЫ И РЕШЕНИЯ

ЖЕЛЕЗО ВЫДЕЛЯЕТ ЗАПАХ ИЛИ ДЫМ

- При первом включении прибор издает неприятный запах. Масла, используемые при производстве, необходимо прокалить в течение десяти минут, чтобы запах исчез.

ПРИБОР НЕ НАГРЕВАЕТСЯ

- Прибор должен быть подключен к сети 230 Вольт, включен ли выключатель питания.

ПРИБОР НЕ ОТПАРИВАЕТ

- Резервуар для воды может быть пустым. Выключите регулятор пара и добавьте воду. Дайте прибору нагреться, а затем установите регулятор на настройку пара.

ПРИБОР ПРОТЕКАЕТ

- Установлена слишком низкая температура для получения пара. Слишком большое количество пара, дайте прибору повторно нагреться.

УСТРАНЕНИЕ НЕИСПРАВНОСТЕЙ

- При возникновении проблем обратитесь в авторизованную службу технической поддержки. Не пытайтесь разбирать или ремонтировать прибор без посторонней помощи, это может быть опасно.

**ДЛЯ ВЕРСИЙ ПРИБОРА ДЛЯ
ЕВРОСОЮЗА И/ЛИ В СЛУЧАЕ,
ЕСЛИ ОН ПОВТОРНО
ЗАПРАШИВАЕТСЯ В ВАШЕЙ
СТРАНЕ:**

**ЭКОЛОГИЧНОСТЬ И
ВОЗМОЖНОСТЬ ВТОРИЧНОЙ
ПЕРЕРАБОТКИ ПРОДУКТА**

Материалы, использованные для изготовления упаковки данного прибора, подпадают под систему сбора, классификации и утилизации. Если вы захотите их утилизировать, используйте соответствующие общественные контейнеры для каждого типа материалов.

Изделие не содержит концентраций веществ, которые могут считаться вредными для окружающей среды



Этот символ означает, что если вы захотите утилизировать изделие после окончания срока службы, отнесите его в уполномоченное учреждение по утилизации отходов для селективного сбора отходов.

Данный прибор соответствует Директиве 2014/35/ ЕС о низком напряжении, Директиве 2014/30/ЕС об электромагнитной совместимости, Директиве 2011/65/EU об ограничении использования некоторых опасных веществ в электрическом и электронном оборудовании и Директиве 2009/125/ ЕС о требованиях экодизайна для продуктов, связанных с энергией.

ГАРАНТИЯ И ТЕХНИЧЕСКАЯ ПОМОЩЬ

Гарантийный срок на этот прибор 24 месяца.

Данное руководство по эксплуатации и его обновления можно загрузить по адресу <http://solac.com>.