



ИНСТРУКЦИЯ ПО ЭКСПЛУАТАЦИИ

Посудомоечная машина

RU

DSD544D

Содержание

Ваша посудомоечная машина	3	Если необходимо загрузить больше	
Указания по технике безопасности	4	посуды	22
Защитная блокировка	5	Сбой питания	22
Установка	5	После окончания программы	22
Функция защиты от перелива	5	Эффективность сушки	23
Хранение в зимнее время и		Выгрузка посудомоечной машины	23
транспортировка	5	Таблица программ	24
Упаковка	5	Настройки	25
Утилизация	6	Уход и очистка	28
Символы	6	Добавить ополаскиватель	28
Перед первой мойкой	7	Добавить соль	28
Жесткость воды	7	Очистите фильтры	29
Основные настройки	8	Очистка разбрызгивателей	30
Добавить ополаскиватель	9	Очистка посудомоечной машины	
Добавить соль	9	снаружи	31
Экономичное мытье	10	Запуск Самоочистки	32
Экономия электроэнергии и воды	10	Удаление засоров	32
Загрузка машины	11	Поиск и устранение неисправностей ...	34
Хрупкая посуда	11	Установка	41
Влияние загрузки на результаты мытья ...	11	Указания по технике безопасности	41
Корзины посудомоечной машины	12	Размещение	42
Верхний лоток для столовых приборов	12	Подсоединение к сливу	42
Верхняя корзина	13	Подсоединение к водопроводу	42
Нижняя корзина	14	Подсоединение к электрической сети	43
Корзина для столовых приборов	16	Сервис	44
Использование посудомоечной		Паспортная табличка	44
машины	18	Дата производства	44
Добавление моющего средства	18	Техобслуживание и ремонт	44
Вкл./выкл.	19	Условия гарантийного обслуживания	44
Выбор программы	19	Информация о производителе	45
Выбор режима программы	20	Информация об импортёре	46
Выбор опций	20	Количество циклов	46
Старт/Стоп	21	Техническая информация	47
Индикатор состояния	22	Технические данные	47

Ваша посудомоечная машина

Добро пожаловать в нашу растущую семью ASKO!

Мы гордимся своей техникой. Мы надеемся, что этот прибор станет надёжным помощником на долгие годы.

Перед использованием прибора ознакомьтесь с инструкцией по эксплуатации. В ней вы найдёте общие советы, информацию о возможных настройках и регулировках, а также о том, как лучше всего ухаживать за своим прибором.



Символы на дисплее:

- 🔒 Автоматическое открывание двери
- * Добавить ополаскиватель
- 🧂 Добавить соль

Текст на дисплее:

- Очистите фильтры
- Запуск Самоочистки
- См. раздел Уход и очистка.

Установите посудомоечную машину, см. раздел *Установка*. Затем откройте дверцу и нажмите .

«**Welcome to your ASKO. First time setup.**» отображается на дисплее при первом включении посудомоечной машины. От выбора правильных настроек зависит эффективность мойки. См. стр. 7.

Указания по технике безопасности

- Ознакомьтесь с инструкцией по эксплуатации и сохраняйте ее в надежном месте!
- Вмещает стандартных комплектов посуды: 14
- Посудомоечную машину запрещено использовать в любых целях, не указанных в этих инструкциях по эксплуатации.
- Ставьте на дверцу машины и в ее корзины только посуду.
- Никогда не оставляйте дверь посудомоечной машины открытой, так как кто-то может споткнуться о нее. Задвиньте корзины внутрь, чтобы избежать риска опрокидывания посудомоечной машины.
- Применяйте только моющие средства, предназначены для посудомоечных машин!
- Эта машина пригодна для использования детьми в возрасте 8 лет и старше, людьми с ограниченными физическими или умственными способностями, слабой памятью, а также людьми, не имеющими достаточного опыта и знаний. Использование машины этими людьми возможно лишь под присмотром или после прохождения инструктажа по эксплуатации машины и возможным рискам. Запрещается очистка машины детьми без присмотра.
- Поврежденный шнур питания должен заменяться только работником сервисного центра производителя или другим квалифицированным специалистом.
- Используйте посудомоечную машину только в домашних условиях для мойки посуды, предназначенной для бытового применения. Все другие виды использования запрещены.
- Не загружайте в машину посуду с остатками растворителей. Это может привести к взрыву. Также в машине запрещено мыть посуду, покрытую золой, воском или смазкой.
- Не оставляйте детей одних рядом с машиной и не позволяйте им пользоваться посудомоечной машиной или играть с ней. Будьте особо бдительны, когда дверь открыта. Внутри может оставаться моющее средство! После добавления моющего

Указания по технике безопасности

средства всегда незамедлительно запускайте посудомоечную машину.



ПРЕДОСТЕРЕЖЕНИЕ!

Ножи и другие острые предметы необходимо располагать острием вниз в корзине для столовых приборов или горизонтально в других корзинах.

ПРЕДОСТЕРЕЖЕНИЕ!

Не допускайте детей к посудомоечной машине. В ней используется едкое моющее средство!

Защитная блокировка

Вы можете активировать настройку Автоматическая защитная блокировка, чтобы дети не запускали посудомоечную машину. См. раздел *Настройки*. Вы также можете временно активировать и деактивировать защитную блокировку. Защитная блокировка. Нажмите и удерживайте  и  в течение трех секунд.

Установка

См. раздел «Установка».

Функция защиты от перелива

Функция защиты от перелива начинает откачивать воду из машины и отключает подачу воды, если ее уровень в посудомоечной машине превышает норму. Если срабатывает защита от перелива, на дисплее появляется F54 (Перелив воды). Закройте водопроводный кран для воды и обратитесь в ближайший сервисный центр. (Чтобы избежать перелива воды из посудомоечной машины, не вынимайте вилку из розетки до тех пор, пока водопроводный кран не будет закрыт!)

Хранение в зимнее время и транспортировка

Храните посудомоечную машину в помещении с плюсовой температурой и избегайте перевозок машины на дальние расстояния при сильных морозах.

Перед транспортировкой подержанной посудомоечной машины или перед длительным хранением необходимо сначала удалить воду из машины. Запустите программу Самоочистка.

Упаковка

Внешняя упаковка защищает изделие от повреждений во время транспортировки. Упаковочный материал подлежит переработке. Разделяйте упаковочные материалы, чтобы сократить использование сырьевых ресурсов и образование отходов. Дилер может отправлять упаковку на переработку или сообщить адрес ближайшего центра вторичной переработки. Состав упаковки:

- Гофрированный картон, изготовленный практически на 100% из переработанного материала.

Указания по технике безопасности

- Пенополистирол (EPS) без хлора или фтора.
- Опоры из необработанного дерева.
- Защитная полиэтиленовая (PE) упаковка.

Утилизация

Посудомоечная машина изготовлена и маркирована с учетом вторичной переработки. Когда срок службы посудомоечной машины подходит к концу и ее необходимо утилизировать, ее следует немедленно привести в нерабочее состояние. Вытащите кабель питания и обрежьте его как можно короче.

Чтобы узнать, как и куда сдать машину на переработку, обращайтесь в местные компетентные органы.

Символы

Значение символов на приборе.



Утилизируйте как отходы электрического оборудования.



Прочитайте инструкцию по эксплуатации.

CE Одобрено согласно соответствующим директивам ЕС.

Жесткость воды

Для качественной мойки посуды в посудомоечной машине необходимо использовать мягкую воду (воду с низкой минерализацией). Жесткая вода оставляет белый налет на посуде и внутренних поверхностях посудомоечной машины.

Проверка жесткости воды

Жесткость воды определяется в соответствии с немецкой шкалой жесткости воды ($^{\circ}\text{dH}$), французской шкалой жесткости воды ($^{\circ}\text{fH}$), английской шкалой жесткости воды ($^{\circ}\text{eH}$) или миллимолей на литр (ммоль/л).

Если жесткость подаваемой воды превышает 5°dH (9°fH / 6°eH / 0,9 ммоль/л), ее нужно смягчать. Для этого используется автоматический встроенный смягчитель воды. Для максимальной эффективности смягчитель необходимо отрегулировать с учетом жесткости поступающей воды. После регулировки смягчителя добавляйте моющее средство и ополаскиватель в дозах для мягкой воды.

Чтобы узнать жесткость воды в своем регионе, обратитесь на местную водопроводную станцию.

Обратите внимание на жесткость воды: _____

$^{\circ}\text{dH}$	$^{\circ}\text{fH}$	$^{\circ}\text{eH}$	ммоль/л	Рекомендуемая настройка
0-5	0-9	0-6	0,0-0,9	0
6-8	10-14	7-10	1,0-1,4	1
9-11	15-20	11-14	1,5-2,0	2
12-14	21-25	15-18	2,1-2,5	3
15-19	26-34	19-24	2,6-3,4	4
20-24	35-43	25-30	3,5-4,3	5
25-29	44-52	31-36	4,4-5,2	6
30-39	53-70	37-49	5,3-7,0	7
40-49	71-88	50-61	7,1-8,8	8
50	89	62	8,9	9

Если жесткость воды превышает 50°dH (89°fH / 62°eH / 8,9 ммоль/л), рекомендуется подключение внешнего смягчителя воды.

Повышенный расход воды и энергии во время регенерации

Регулярная регенерация встроенного в посудомоечную машину смягчителя воды необходима для поддержания его в рабочем состоянии. Регенерация увеличивает время выполнения программы мытья посуды, а вместе с ним расход энергии и воды. Частота регенерации смягчителя воды посудомоечной машины зависит от выбранной настройки.

Пример. Если программа Экологичная выполняется с водой жесткостью 14°dH (25°fH / 18°eH / 2,5 ммоль/л), регенерация смягчителя воды происходит с регулярными интервалами (после 7 циклов мойки посуды), расход энергии увеличивается на 0,015 кВт, а воды — на 2,3 литров, и время программы возрастает на 3 минут. Регенерация выполняется в ходе основной мойки программы.

Перед первой мойкой

ПРЕДОСТЕРЕЖЕНИЕ!

Жесткая вода оставляет белый налет на посуде и внутренних поверхностях посудомоечной машины. Поэтому важно правильно выбирать настройку смягчителя воды! Смотрите Жесткость воды.

Не допускается запускать посудомоечную машину с пустым отделением для соли, если жесткость подаваемой воды превышает 5°dH (9°fH / 6°eH / 0,9 ммоль/л).

Основные настройки

Откройте дверь. Нажмите .

«Welcome to your ASKO. First time setup.» отображается на дисплее. От выбора правильных настроек зависит эффективность мойки.

Выберите параметр с помощью PROG. Подтвердите выбранный параметр с помощью .

Настройки		
1.	Язык	Выберите язык отображения информации на экране.
2.	Настройка ополаскивателя 0/1/2/3/4/5 <i>Заводские предустановки: 4</i>	При использовании ополаскивателя посуда сушится быстрее и лучше. Кроме того, это помогает добиться лучшего результата мытья посуды. <i>Для дозатора ополаскивателя можно выбирать значение от 0 («Выкл.») до 5 («Высокая дозировка»).</i>
3.	Жесткость воды 0/1/2/3/4/5/6/7/8/9 <i>Заводские предустановки: 4</i>	Регулировка смягчителя воды. Выберите настройку в зависимости от жесткости воды. Важно правильно выбрать эту настройку! <i>Для воды с жесткостью ниже 6°dH (10°fH / 7°eH / 1,0 ммоль/л) выберите 0. Смягчитель воды отключается, и не нужно добавлять соль.</i>
4.	TAB Вкл/Выкл <i>Заводские предустановки: Выкл</i>	Активируйте эту настройку для использования моющего средства «всё в одном», содержащего ополаскиватель. Эта настройка снижает дозировку ополаскивателя и влияет на частоту восстановления встроенного смягчителя посудомоечной машины.

Информацию об изменении выбранной настройки смотрите в разделе *Настройки*.

* Добавить ополаскиватель

Залейте ополаскиватель в отделение для ополаскивателя, если вы выбрали Ополаскиватель 1 - 5.

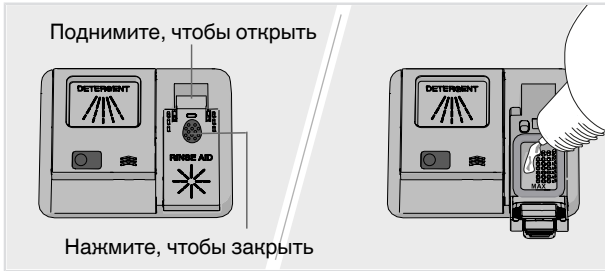

1. Откройте крышку отделения для ополаскивателя.
2. Аккуратно добавьте ополаскиватель до указанного уровня **MAX**.
3. Вытрите брызги вокруг отделения.
4. Плотно закройте крышку.

⌘ Добавить соль

Добавьте соль в отделение для соли, если вы выбрали Жесткость воды 1 - 9.

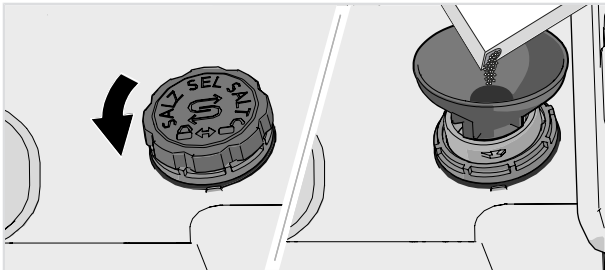

1. Снимите крышку отделения для соли, повернув ее против часовой стрелки.
2. Поместите входящую в комплект поставки воронку в отверстие отделения для соли. Сначала налейте в него примерно 1 л воды.
3. Добавьте достаточно соли, чтобы заполнить отделение для соли (макс. 750 г). Используйте специальную соль для посудомоечной машины.
4. Стряхните лишнюю соль и плотно закрутите крышку.

⚠ ПРЕДОСТЕРЕЖЕНИЕ!

Чтобы избежать появления ржавых пятен, сразу после засыпания соли запускайте программу мойки.

Экономия электроэнергии и воды

При использовании посудомоечной машины в жилых помещениях обычно расходуется меньше энергии и воды, чем при мытье посуды вручную.

Не ополаскивайте посуду перед мойкой

Не ополаскивайте посуду под проточной водой, поскольку это увеличивает расход энергии и воды. Просто удалите крупные остатки пищи с посуды перед ее загрузкой в посудомоечную машину.

Выбирайте экологически чистые моющие средства

Всегда читайте экологическую декларацию на упаковке товара.

Слишком большое количество моющего средства, ополаскивателя и соли ухудшает результат мойки и отрицательно влияет на окружающую среду.

Запускайте посудомоечную машину полностью загруженной

Чтобы сэкономить электроэнергию и воду, дождитесь заполнения посудомоечной машины перед запуском программы (см. количество стандартных столовых комплектов). Чтобы избежать появления неприятного запаха, ополосните посуду с помощью программы Полоскание.

Запускайте программы с более низкой температурой

Если посуда слегка загрязнена, можно выбрать программу с низкой температурой.

Выберите программу мойки посуды – Экологичная

Эта программа подходит для мойки умеренно загрязненной посуды и является самой эффективной с точки зрения расхода энергии и воды.

Программа мойки разработана для эффективной мойки с использованием как можно меньшего количества энергии и воды. Программа обеспечивает мойку при низкой температуре в течение продолжительного времени.

Выбор опций – Автоматическое открывание двери

Эффективность сушки повышается с помощью опции Автоматическое открывание двери, которая автоматически открывает дверь посудомоечной машины. Перед выгрузкой посудомоечной машины подождите, пока индикация на машине не будет указывать, что программа завершена, и пока не остынет посуда. (Мебель, в которую встроена посудомоечная машина, должна быть защищена от конденсации влаги из машины.)

Подключение холодной воды

Подключите посудомоечную машину к водопроводу холодной воды, если отопление в здании масляное, электрическое или газовое.

Подключение к водопроводу горячей воды

Подключите посудомоечную машину к водопроводу горячей воды (макс. 70 °С), если горячее водоснабжение в здании энергосберегающее, например, центральное, с использованием солнечной или геотермальной энергии. Подключение к горячей воде сокращает расход электроэнергии посудомоечной машиной.

ВНИМАНИЕ!

Не допускается превышение допустимой температуры подачи воды. Ряд материалов посуды не выдерживает воздействие высоких температур. См. *Хрупкая посуда* в разделе *Загрузка машины*.

Хрупкая посуда

Определенную посуду нельзя мыть в посудомоечной машине. Это может быть обусловлено разными причинами. Одни материалы не выдерживают высокую температуру, другие могут быть повреждены моющим средством.

Обращайтесь осторожно с изделиями ручной работы, хрупкими украшениями, изделиями из хрусталя и стекла, серебра, меди, олова, алюминия, дерева и пластика. Обращайте внимание на маркировку «Для посудомоечной машины».

Хрупкий декор

Не мойте в посудомоечной машине фарфор с декором поверх глазури. Его можно отличить по шероховатой поверхности.

Хрусталь и стекло

При использовании ополаскивателя посуда сушится быстрее и лучше. Кроме того, это помогает добиться лучшего результата мытья посуды.

Расписанная вручную стеклянная посуда, антикварная и очень хрупкая посуда не подлежат мойке в посудомоечной машине.

Серебро

Не допускайте соприкосновения столовых предметов из серебра и нержавеющей стали, иначе на серебре могут появиться мутные пятна.

Во избежание появления следов и потускнения, разделяйте посуду из разных металлов, например, серебра, нержавеющей стали и алюминия.

Алюминий

Если мыть алюминиевую посуду в посудомоечной машине, она может потерять блеск. Тем не менее качественные алюминиевые сковороды и кастрюли в меньшей степени подвержены влиянию моющего средства и их можно мыть в посудомоечной машине.

Столовые приборы с приклеенными ручками

Некоторые типы клея не выдерживают мойку в посудомоечной машине, поэтому ручки столовых приборов могут отклеиться.

Влияние загрузки на результаты мытья

Загружайте посуду так, чтобы обеспечить наилучшие результаты мойки и сушки с минимальным потреблением энергии и воды. Это поможет вашей посудомоечной машине промыть все поверхности, а также максимально тщательно просушить посуду.

- Посуда должна располагаться загрязненной поверхностью вниз или внутрь машины!
- Не допускается размещать посуду внутри или сверху другой посуды.
- Полую посуду, такую как чашки, размещайте под углом, чтобы вода при ополаскивании стекала. Это также важно для изделий из пластика.
- Небольшие предметы помещайте в верхний лоток для столовых приборов, чтобы они не проваливались через корзину посудомоечной машины.

ВНИМАНИЕ!

Обеспечьте свободное вращение разбрызгивателей.

Загрузка машины

Корзины посудомоечной машины

Посудомоечная машина оборудована верхним лотком для столовых приборов, верхней корзиной и нижней корзиной с корзиной для столовых приборов.

Внешний вид и набор корзин может отличаться в зависимости от модели посудомоечной машины.

Верхний лоток для столовых приборов

В верхнем лотке для столовых приборов можно размещать половники, венчики, сервировочные приборы и подобные предметы.

Не помещайте высокие предметы в верхний лоток для столовых приборов. Они могут блокировать верхний разбрызгиватель.

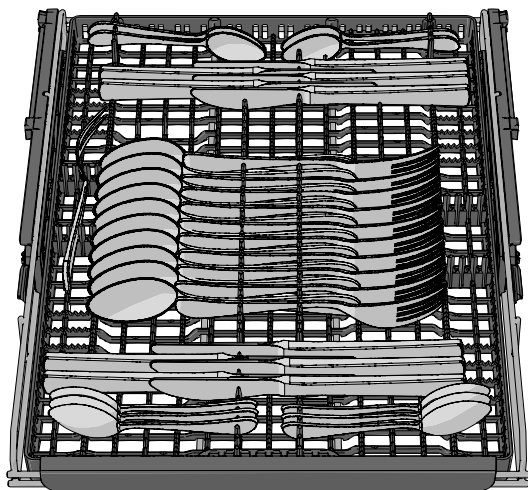

Подъем верхнего лотка для столовых приборов

1. Выдвиньте верхний лоток для столовых приборов.
2. Потяните на себя стопорные рукоятки с обеих сторон корзины, чтобы поднять верхний лоток для столовых приборов.

Опускание верхнего лотка для столовых приборов

1. Выдвиньте верхний лоток для столовых приборов.
2. Потяните стопорные рукоятки с обеих сторон корзины вниз и назад, чтобы опустить верхний лоток для столовых приборов.

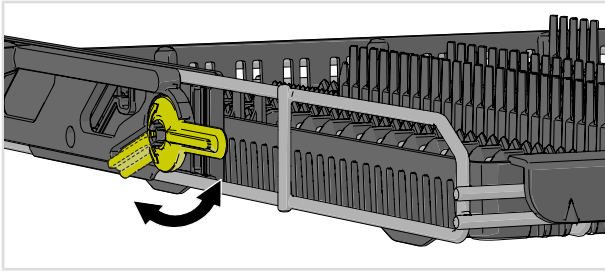

Верхняя корзина

Загрузите стаканы, чашки, миски, небольшие тарелки и блюда в верхнюю корзину. Посуда должна располагаться загрязненной поверхностью вниз или внутрь машины! Разместите винные бокалы на полке для фужеров, а ножи — в специальной подставке справа.

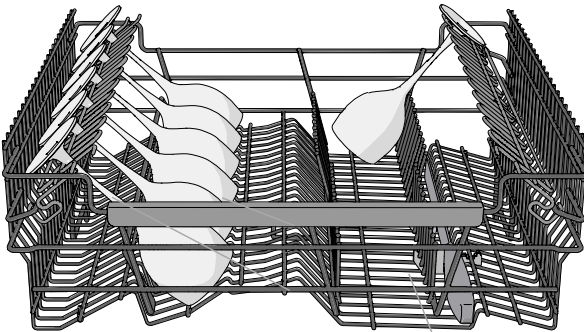
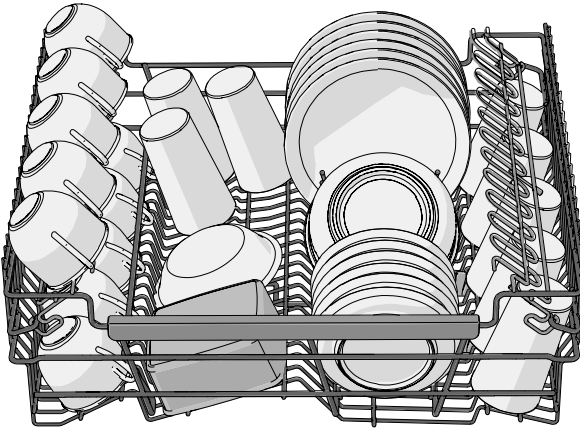

Подставка для ножей

Подъем и опускание верхней корзины

1. Извлеките верхнюю корзину (корзина должна быть пустая).

Загрузка машины

2. Откройте защелки корзины на концах обеих направляющих.
3. Обеими руками извлеките верхнюю корзину и переместите ее в другое положение.
4. Установите обратно защелки корзины на концах обеих направляющих.

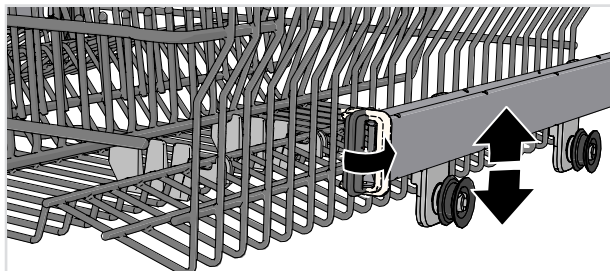

Нижняя корзина

В нижней корзине разместите обеденные и закусочные тарелки, сервировочные блюда и кастрюли, а также столовые приборы (в специальной корзине).

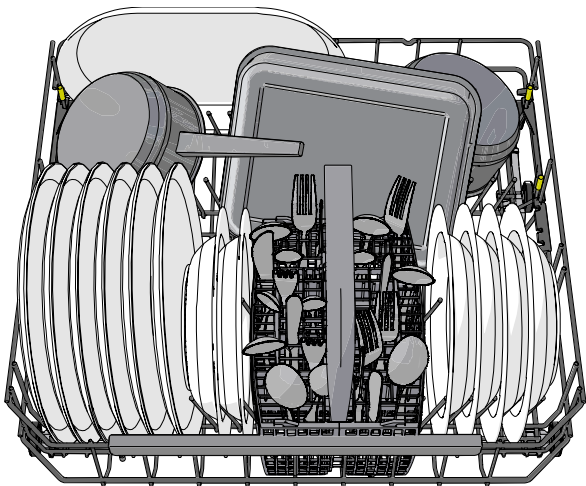

Регулируемые держатели для тарелок

Регулируемые держатели для тарелок могут быть отрегулированы в соответствии с посудой. Отпустите держатели для тарелок, протолкнув их внутрь, перед тем как переместить их. Держатели для тарелок также можно сложить, чтобы облегчить загрузку кастрюль и мисок.

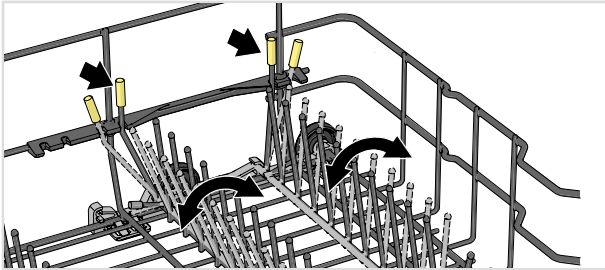

Регулируемые зоны усиленной мойки Power Zone

Две регулируемые зоны усиленной мойки Power Zone можно установить в двух разных положениях или отключить.

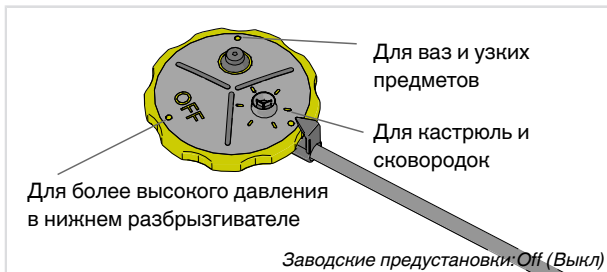

Оставьте зоны усиленной мойки Power Zone открытыми, если вы хотите увеличить поток воды, где, например, вы разместили кастрюли и сковородки или вазы и хрупкие предметы. Отключите зоны усиленной мойки, если вы хотите увеличить давление в нижнем разбрызгивателе.

Дополнительный аксессуар

Купите держатель для ваз и бутылок. Эту принадлежность можно приобрести там же, где была куплена машина.



Мытье больших тарелок

Вы можете отрегулировать положение нижней корзины для тарелок диаметром 25-31 см, перемещая регулируемые держатели и их крепления для увеличения расстояния между рядами.

Загрузка машины

Дополнительный аксессуар

Приобретите полку для фужеров, вмещающую шесть высоких¹⁾ бокалов для вина. Полка для фужеров предназначена для эффективной мойки и сушки высоких винных бокалов. Полка для фужеров устанавливается в задней части нижней корзины. Эту принадлежность можно приобрести там же, где была куплена машина.

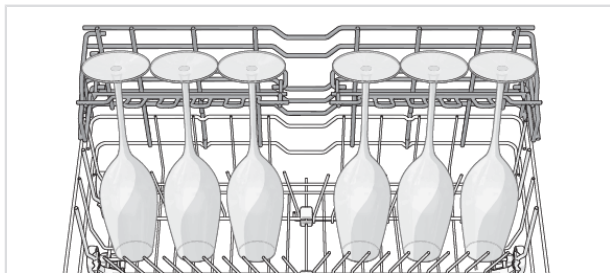

Корзина для столовых приборов

Располагайте столовые приборы ручками вниз (за исключением ножей) и распределяйте их максимально равномерно. Не прижимайте ложки друг к другу.

Корзину для столовых приборов лучше всего размещать посередине в передней части нижней корзины, чтобы наилучшим образом использовать возможности мойки посуды благодаря уникальной зоне распыления, предназначенной для корзины для столовых приборов.

ПРЕДОСТЕРЕЖЕНИЕ!

Ножи и другие острые предметы необходимо располагать горизонтально в специальной корзине для столовых приборов.

Складная секция для небольших предметов

В центре корзины для столовых приборов имеется складная секция для небольших предметов с короткой ручкой (например, насадок для миксера).

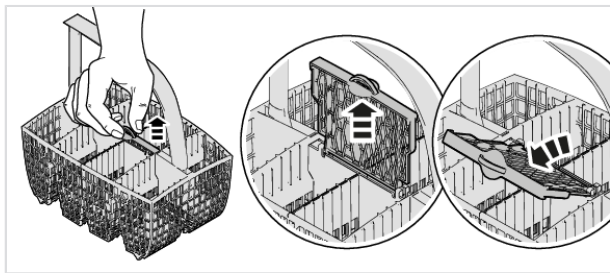

¹⁾ Высота: макс. 25 см, диаметр: макс. 7,5 см

Дополнительный аксессуар

Приобретите дополнительную корзину для столовых приборов. Универсальная дополнительная корзина для столовых приборов снимается и устанавливается на нижнюю корзину или большую корзину для столовых приборов, увеличивая её объём. Эту принадлежность можно приобрести там же, где была куплена машина.

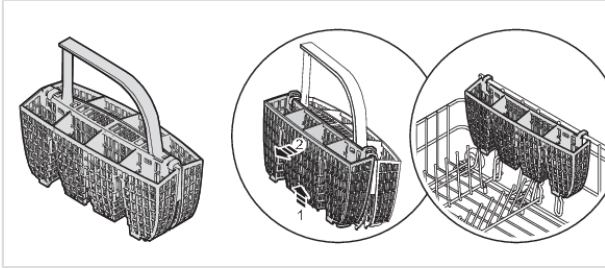

Использование посудомоечной машины

Добавление моющего средства

Соблюдайте инструкции, указанные на упаковке моющего средства. Дозируйте моющее средство и ополаскиватель как для мягкой воды, поскольку в посудомоечной машине используется устройство для ее смягчения.

Слишком большое количество моющего средства ухудшает результат мойки и отрицательно влияет на окружающую среду.

Отделение для моющего средства

Моющее средство необходимо добавлять в сухое отделение для моющего средства.

Если используется порошковое или жидкое моющее средство для посудомоечной машины, добавьте небольшое количество моющего средства в отделение для предварительной мойки.



ВНИМАНИЕ!

Применяйте только моющие средства, предназначенные для посудомоечных машин! Не пользуйтесь жидкостью для мытья посуды. Образующаяся пена снизит эффективность мойки.

Моющее средство «всё в одном»

На рынке представлены различные типы моющих средств «всё в одном». Внимательно читайте указания по использованию этих средств.

Включите настройку TAB для использования моющего средства «всё в одном», содержащего ополаскиватель.

Таблетки не рекомендуется использовать в быстрых программах (менее 75 минут). В этом случае лучше применять жидкое или порошкообразное моющее средство.

ВНИМАНИЕ!

Оптимальные результаты мойки и сушки достигаются с использованием обычного моющего средства для посудомоечной машины совместно с отдельно подаваемыми ополаскивателем и солью.

При возникновении вопросов свяжитесь с производителем моющего средства.

Использование посудомоечной машины

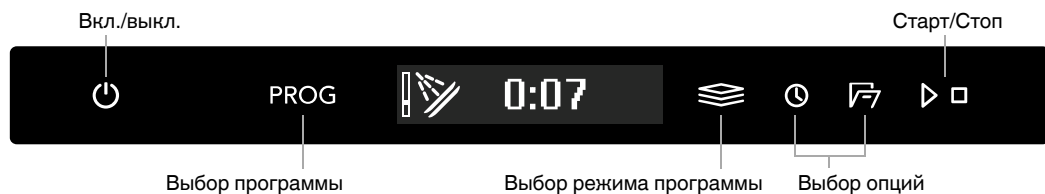

Вкл./выкл.

Откройте дверь и нажмите на . Откройте водопроводный кран, если он закрыт.

PROG Выбор программы

Программа Экологичная всегда предварительно выбрана. Чтобы выбрать другую программу, нажмите кнопку PROG до отображения на дисплее требуемой программы.

Выберите программу в соответствии со степенью загрязненности и типом посуды.

Экологичная

Эта программа подходит для мойки умеренно загрязненной посуды и является самой эффективной с точки зрения расхода энергии и воды.

Дополнительную информацию о режиме эко-мойки посуды смотрите в разделе *Экономичное мытье*.

Для сильно загрязненной посуды с большим количеством жира следует использовать программу с более высокой температурой.

Ежедневная

Программа для повседневного применения эффективно удаляет засохшие остатки пищи. (Эта программа не предназначена для удаления пригоревшей пищи, например, на формах для запекания).

Интенсивная

Программа с высокой температурой для растворения жира на очень загрязненной посуде, в том числе кастрюлях и формах для запекания. Если такой посуды недостаточно для заполнения машины, то в корзины также можно загрузить тарелки и другую посуду.

Быстрая ²⁾

Программа для эффективного удаления засохших остатков пищи. (Эта программа не предназначена для удаления пригоревшей пищи, например, на формах для запекания).

Настройка Автоматическое открывание двери важна для обеспечения наилучших результатов сушки.

²⁾ В сочетании с Быстрой, время работы программы сокращается (до 60 минут).

Использование посудомоечной машины



По времени

Программа адаптируется к заданному времени работы или завершения мойки. При этом важно правильно выбрать время, которое соответствует степени загрязненности посуды.

Нажмите кнопку , чтобы задать требуемое время программы.

0:15-0:45	Слегка загрязненная посуда
1:00-1:30	Умеренно загрязненная посуда
2:00-2:30	Очень загрязненная посуда



Гигиена

Данная программа идеально подходит в случае исключительно высоких требований к гигиене, например, при мытье бутылочек для детского питания и разделочных досок. Высокая температура как при основной мойке, так и при последнем ополаскивании.



Полоскание

Программа для ополаскивания посуды при постепенной загрузке машины.



Самоочистка

Программа самоочистки для гигиенической очистки камеры посудомоечной машины, разбрызгивателей и трубок разбрызгивателей.

Эта программа должна запускаться (без посуды в машине) с обычным моющим средством для посудомоечных машин или лимонной кислотой. На рынке также представлены специальные чистящие средства для посудомоечных машин. Информацию по удалению накипи смотрите *Камера посудомоечной машины* в разделе *Уход и очистка*.



Выбор режима программы

Нажмите  для прокрутки доступных режимов программы. Символ тускло светится в доступных режимах программы и светится ярче, когда режим программы активирован. (Режимы программ, которые можно выбрать, различаются в зависимости от программы.)







►► Быстрый

Продолжительность программы уменьшена, но больше расход энергии.

☾ Ночной

Уровень шума понижен во время выполнения программы мойки. Продолжительность программы увеличена.

Выбор опций

Доступные параметры тускло подсвечиваются. Выберите параметры (, , , , , , , чтобы активировать их. Параметры светятся ярче при активации. (Параметры, которые вы можете выбрать, различаются в зависимости от программы.)

Автоматическое открывание двери

Дверь посудомоечной машины открывается автоматически, что сокращает время работы программы и повышает эффективность сушки. Перед выгрузкой посудомоечной машины подождите, пока индикация на машине не будет указывать, что программа завершена, и пока

Использование посудомоечной машины

не остынет посуда. (Мебель, в которую встроена посудомоечная машина, должна быть защищена от конденсации влаги из машины.)

Время сушки с опцией Автоматическое открывание двери варьируется (от 5 до 90 минут) в зависимости от модели, программы и температуры последнего ополаскивания.

Опция Автоматическое открывание двери предварительно выбрана для некоторых программ.

ВНИМАНИЕ!



Для наилучших результатов сушки не закрывайте дверцу до завершения сушки и автоматического выключения машины.

ПРЕДОСТЕРЕЖЕНИЕ!

Дверь посудомоечной машины не должна блокироваться или закрываться при автоматическом открытии. Это может повредить механизм дверного замка. Подождите не менее 5 минут перед закрытием двери.

Задержка старта

Если выбрано Задержка старта, машина запускается через 1-24 часа с момента нажатия кнопки  и закрытия двери.

1. Чтобы включить параметр Задержка старта, нажмите кнопку  один раз. Чтобы установить время задержки, нажмите кнопку несколько раз или удерживайте ее.
2. Нажмите  и закройте дверь. Таймер начинает отсчёт времени, по окончании которого машина запустится.



Если опцию Задержка старта необходимо отменить, откройте дверь, нажмите и удерживайте  в течение трёх секунд.

Старт/Стоп

Нажимайте , пока на дисплее не отобразится символ «Программа запущена». Это говорит о том, что посудомоечная машина готова к запуску. Чтобы посудомоечная машина начала работать, её дверь должна быть плотно закрыта.

Если посудомоечная машина не запущена или дверца не закрыта в течение 2 минут после последнего нажатия на панель управления, машина выключается.

Остановка или изменение программы

Чтобы изменить программу после запуска машины, откройте дверцу, а затем нажмите кнопку  и удерживайте ее в течение трех секунд. Если открыта крышка дозатора, загрузите в него моющее средство. После этого выберите новую программу, нажмите кнопку  и закройте дверцу.

Оставшееся время

После выбора программы, режима и опций отображается продолжительность последнего выполнения программы.

Использование посудомоечной машины

Индикатор состояния

У светового индикатора состояния в нижней части машины 3 цветовых режима.

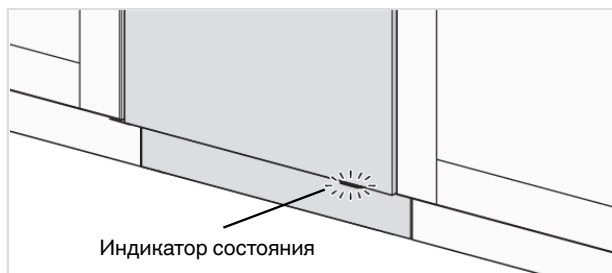

Синий - можно загрузить больше

Программа запущена, но в машину можно добавить посуду.

Красный - не загружать

В машину нельзя добавлять посуду (иначе эффективность мойки снизится).

Мигающий индикатор указывает на то, что дверца была открыта во время выполнения программы. Если он мигает при закрытии двери, произошла ошибка. См. раздел Поиск и устранение неисправностей.

Зелёный - выгрузка

Программа мойки посуды завершена. Индикатор состояния остаётся включенным в течение 15 минут.

Если необходимо загрузить больше посуды³⁾

Откройте дверь. Посудомоечная машина автоматически остановится. Загрузите посуду и закройте дверь. Через некоторое время посудомоечная машина продолжит выполнение программы.

Сбой питания

Если посудомоечная машина выключится из-за сбоя питания во время мойки посуды, программа продолжит работу при восстановлении питания. Если питание отключится во время сушки, программа прервётся.

Если во время сушки дверь открыта более 2 минут, программа прерывается.

После окончания программы

Завершение программы обозначается одним коротким звуковым сигналом. В разделе *Настройки* приводятся инструкции по изменению этой функции.

Кроме того, окончание программы обозначается зелёным световым индикатором состояния.

После завершения программы и открытия дверцы на дисплее появляется надпись «Программа выполнена».

³⁾ Не следует загружать больше посуды, если индикатор состояния горит красным цветом.

Использование посудомоечной машины

Посудомоечная машина выключается автоматически по завершении программы. Закрывайте водопроводный кран после каждого использования.

Эффективность сушки











- Полностью загрузите машину.
- Полую посуду, такую как чашки, размещайте под углом, чтобы вода при ополаскивании стекала. Это также важно для изделий из пластика.
- Долейте ополаскиватель или увеличьте его дозировку.
- Выберите опцию «Автоматическое открывание двери».
- Перед выгрузкой из посудомоечной машины дождитесь остывания посуды.

Выгрузка посудомоечной машины

Нагретый фарфор более хрупкий. Перед выгрузкой оставьте посуду остывать в посудомоечной машине.



Сначала выгружайте нижнюю корзину во избежание попадания капель воды с верхней корзины на посуду в нижней корзине.

Таблица программ

Программа	Мощнее средство (мл)	Режим программы / Опция	Количество презервуальных моек	Основная мойка	Количество споласкиваний	Последнее ополаскивание	Показатели расхода 1)				
							Холодная вода 2)	Горячая вода 3)	Расход воды (л)		
 Экологичная 4)	25	 5)		49 °C	2	47 °C	Продолж. мойки (примерно час:мин)	Продолж. мойки (примерно час:мин)	Приблиз. потребление энергии (кВт/ч)	Приблиз. потребление энергии (кВт/ч)	
 Ежедневная	25	 5)	1	60 °C	2	60 °C	1,1	2:20	0,7		
 Интенсивная	25		2	70 °C	2	70 °C	1,6	2:30	1,2		
 Быстрая	25	 5)		65 °C	3	65 °C	1,3	1:30	0,9		
 По времени	25		0-2	<65 °C	2	<65 °C	0,3-1,4	0:15-2:30	0,2-1,0		
 Гигиена	25			70 °C	2	70 °C	1,05	1:05	0,9		
 Полоскание			1		1		0,07	0:01	0,01		
 Самоочистка			2	70 °C	2	70 °C	1:05	1:0	0,45	0,6	





- 1) Показатели расхода зависят от температуры подаваемой воды, температуры в помещении, объема загрузки, выбора дополнительных функций и других факторов. Регулярная регенерация встроенного посудомоечного машинного смывателя воды необходима для поддержания его в рабочем состоянии. Регенерация увеличивает время выполнения программы мытья посуды, а вместе с ним расход энергии и воды. Частота регенерации смывателя воды посудомоечной машины зависит от выбранной настройки.
- 2) При подаче холодной воды (ок. 15 °C).
- 3) При подаче горячей воды (ок. 60 °C).
- 4) Эта программа подходит для мойки умеренно загрязненной посуды и является самой эффективной с точки зрения расхода энергии и воды.
- 5) Автоматическое открывание двери

Откройте дверь и нажмите .

Чтобы открыть Меню настроек посудомоечной машины, нажмите PROG, пока на дисплее не появится  Меню настроек, и подтвердите свой выбор с помощью .

Для выхода из Меню настроек посудомоечной машины, выберите Выход и подтвердите свой выбор с помощью .

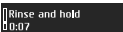

Настройки	Опции	
1. Язык		Эта настройка позволяет выбрать язык текста на дисплее.
2. Автоматическая защитная блокировка	Вкл/Выкл	Вы можете активировать параметр Автоматическая защитная блокировка, чтобы предотвратить запуск посудомоечной машины детьми. Чтобы временно деактивировать или активировать настройку Автоматическая защитная блокировка, нажмите и удерживайте  и  в течение трех секунд.
3. Дисплей	Логотип Вкл/Выкл	Настройка, чтобы скрыть отображаемый на дисплее логотип.
	Контраст 1/2/3/4	Изменяя параметры, можно регулировать контрастность дисплея.
	Программный информационный дисплей T/S	Можно выбрать отображаемую на дисплее информацию.  T-Text (Текст)  S-Symbol (Символ)
4. Звук	Обратная связь 0/1/2/3	Звуковой сигнал подтверждает, что нажата кнопка на панели управления.
	Уведомление 0/1/2/3	Звуковой сигнал свидетельствует об окончании программы мойки. <i>Сообщения об ошибке всегда обозначаются громким звуковым сигналом.</i>
5. Ополаскиватель	0/1/2/3/4/5	Настройка дозирования ополаскивателя. Для дозатора ополаскивателя можно выбирать

Настройки

Настройки	Опции	
		<p>значение от 0 (Выкл.) до 5 (Большая дозировка).</p> <p>Дозировку ополаскивателя нужно увеличить, если:</p> <ul style="list-style-type: none"> • на посуде появились разводы. <p>Дозировку ополаскивателя нужно уменьшить:</p> <ul style="list-style-type: none"> • на посуде появилась липкая белая или синяя пленка; • на посуде появились полосы; • образуется слишком много пены. Если вода очень мягкая, ополаскиватель следует разбавлять в пропорции 50:50.
<p>6. Жесткость воды</p>	<p>0/1/2/3/4/5/6/7/8/9</p>	<p>Регулировка смягчителя воды. Выберите настройку в зависимости от жёсткости воды. Важно правильно выбрать эту настройку!</p> <p>См. <i>Жесткость воды</i> в разделе <i>Перед первой мойкой</i>.</p> <p><i>Для воды с жесткостью ниже 6°dH (10°fH / 7°eH / 1,0 ммоль/л) выберите 0. Смягчитель воды отключается, и не нужно добавлять соль.</i></p>
<p>7. ТАВ</p>	<p>Вкл/Выкл</p>	<p>Активируйте эту настройку для использования моющего средства «всё в одном», содержащего ополаскиватель. Эта настройка снижает дозировку ополаскивателя и влияет на частоту восстановления встроенного смягчителя посудомоечной машины.</p>
<p>8. Доп полоскание</p>	<p>Вкл/Выкл</p>	<p>Функция Доп полоскание ополаскивает посуду дополнительно два раза. Время работы программы увеличивается, и посудомоечная машина потребляет больше энергии и воды.</p> <p><i>Включается для следующих программ:</i></p> <p><i>Ежедневная</i> <i>Интенсивная</i> <i>Быстрая</i> <i>Гигиена</i></p>
<p>9. Показания ошибок</p>		<p>Любые сообщения об ошибках.</p> <p><i>При обращении в сервисный центр вас могут попросить предоставить самые последние сообщения об ошибках.</i></p>

Настройки	Опции	
10. Сброс настроек		Восстанавливает заводские настройки по умолчанию. Выберите Сброс настроек и нажмите ▷ □.
11. Выход		Чтобы выйти из Меню настроек посудомоечной машины, выберите Выход и нажмите ≡.

✳ Добавить ополаскиватель

Если ополаскиватель нужно долить в машину, на дисплее появляется приведенный выше символ.

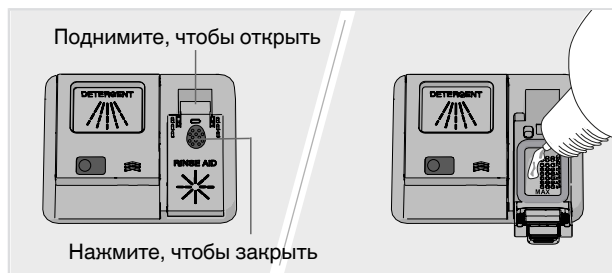

1. Откройте крышку отделения для ополаскивателя.
2. Аккуратно добавьте ополаскиватель до указанного уровня **MAX**.
3. Вытрите брызги вокруг отделения.
4. Плотно закройте крышку.

Символ на дисплее может исчезнуть не сразу после наполнения, а через некоторое время.

☞ Добавить соль

Если требуется досыпать соль, на дисплее появляется приведенный выше символ.

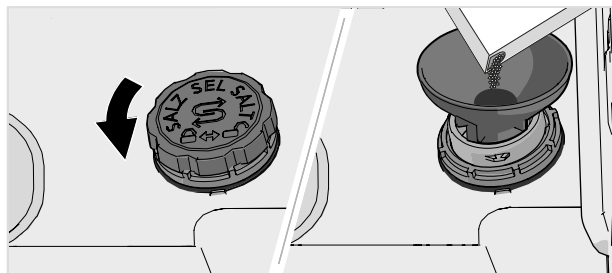

1. Снимите крышку отделения для соли, повернув ее против часовой стрелки.
2. Установите воронку, входящую в комплект поставки, в отверстие отделения для соли. (Вода требуется только для первого раза.)
3. Добавьте достаточно соли, чтобы заполнить отделение для соли (макс. 750 г). Используйте специальную соль для посудомоечной машины.
4. Стряхните лишнюю соль и плотно закрутите крышку.

Символ на дисплее может исчезнуть не сразу после наполнения, а через некоторое время.

ПРЕДОСТЕРЕЖЕНИЕ!

Чтобы избежать появления ржавых пятен, сразу после засыпания соли запускайте программу мойки.

Никогда не заливайте в отделение для соли моющее средство, иначе устройство для смягчения воды выйдет из строя!

Очистите фильтры

Фильтр грубой очистки

Фильтр грубой очистки задерживает крупные остатки пищи, чтобы они не попали в сливной насос. По мере необходимости очищайте фильтр, следуя указанным ниже инструкциям. Фильтр следует очищать с определенной регулярностью в зависимости от частоты использования посудомоечной машины.

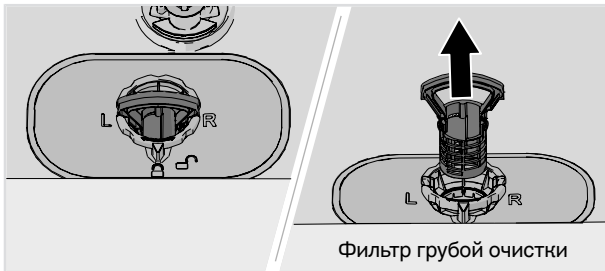

1. Поднимите фильтр грубой очистки за ручку.
2. Опорожните фильтр грубой очистки.
3. Установите фильтр грубой очистки на место. Нажимайте на фильтр до защелкивания.

Фильтр тонкой очистки

Загрязнения автоматически смываются с фильтра тонкой очистки во время каждой мойки. При необходимости очищайте фильтр тонкой очистки. Фильтр следует очищать с определенной регулярностью в зависимости от частоты использования посудомоечной машины.

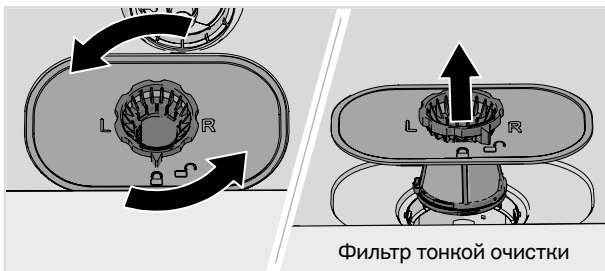

1. Поверните стопорное кольцо против часовой стрелки и поднимите фильтр тонкой очистки вверх.
2. Очистите фильтр тонкой очистки.

Уход и очистка

- Установите фильтр тонкой очистки и поверните стопорное кольцо по часовой стрелке до упора. Убедитесь в герметичном прилегании краёв фильтра.
Не забудьте установить фильтр грубой очистки на место!

ВНИМАНИЕ!

Если фильтры грубой и тонкой очистки установлены неправильно, это может повлиять на результат мойки. Запрещено эксплуатировать посудомоечную машину без установленных фильтров!



Очистка разбрызгивателей

Мусор может забивать отверстия и приводить к заклиниванию подшипников. Удалите весь мусор при помощи булавки или другого острого предмета. Разбрызгиватели танже имеют отверстия снизу.

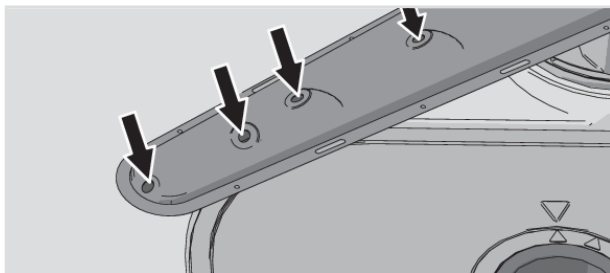

Чтобы облегчить очистку, можно снять разбрызгиватели. Не забудьте надежно установить их обратно после очистки.

Верхний (потолочный) разбрызгиватель

- Вытащите верхний лоток для столовых приборов. Нажмите на верхний разбрызгиватель, поворачивая его против часовой стрелки, чтобы снять его.

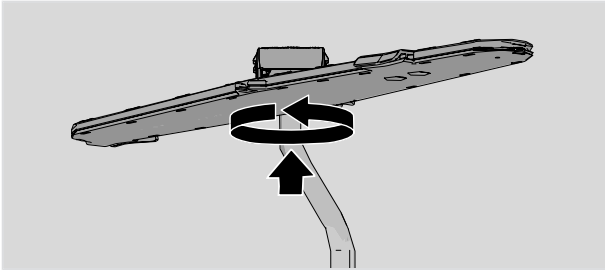

Верхний разбрызгиватель

- Выдвиньте верхнюю корзину.
- Чтобы отсоединить разбрызгиватель от верхней корзины, открутите его втулку против часовой стрелки.

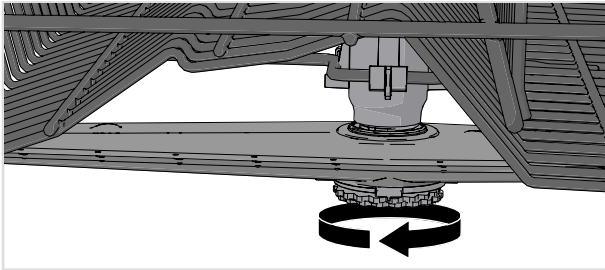

Нижний разбрызгиватель

- Снимите нижний разбрызгиватель, потянув его вверх.

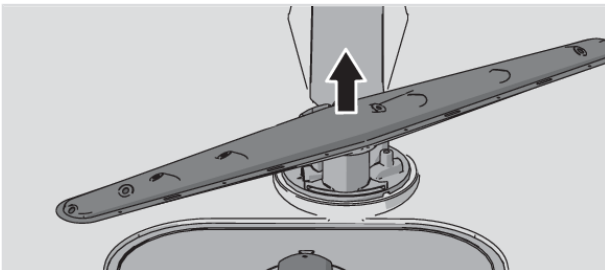

Очистка посудомоечной машины снаружи

Дверь и уплотнитель двери

Откройте дверь. Регулярно очищайте боковые стороны двери и уплотнитель двери слегка влажной тканью. Очищайте уплотнитель двери в нижней части переднего края посудомоечной машины щеткой для мытья посуды.

Уход и очистка

Панель управления

Поддерживайте панель управления в чистоте. При необходимости протирайте ее сухой или слегка влажной тканью. Не допускается использовать чистящие средства: они могут поцарапать поверхность.

Запуск Самоочистки

Камера посудомоечной машины

Камера посудомоечной машины изготовлена из нержавеющей стали и поддерживается в чистоте во время обычной работы машины (если используется регулярно).

Жёсткая вода способствует образованию накипи в посудомоечной машине. При появлении накипи засыпьте в отделение для моющего средства две столовые ложки лимонной кислоты и запустите программу Самоочистка (без посуды в машине). На рынке также представлены специальные чистящие средства для посудомоечных машин.

Удаление засоров

Удаление засоров сливного насоса

Если после завершения программы в посудомоечной машине остается вода, то причиной может быть засор сливного насоса. При этом появляется сообщение об ошибке Сбой слива воды.

1. Выключите машину с помощью $\text{\textcircled{U}}$ и выньте вилку из настенной розетки.
2. Извлеките фильтр грубой очистки и фильтр тонкой очистки.
3. Вычерпайте воду из камеры посудомоечной машины.
4. Чтобы осмотреть сливной насос, снимите желтый фиксатор сливного насоса справа в нижнем сливе. (При необходимости используйте плоскогубцы.)
5. Вручную поверните крыльчатку насоса, расположенную за фиксатором сливного насоса. Аккуратно удалите острые предметы, например стекло.
6. Установите обратно фиксатор сливного насоса вместе фильтрами тонкой и грубой очистки.
7. Подключите машину к сети.

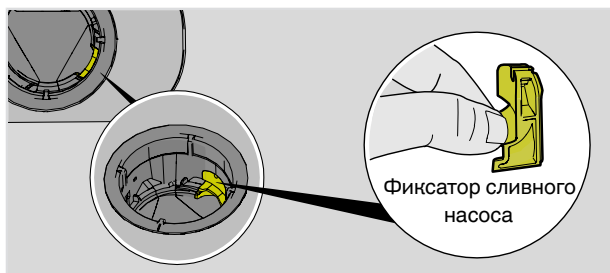

ВНИМАНИЕ!

Не забудьте установить обратно фиксатор сливного насоса.

Удаление засоров фильтра шланга подачи воды

Если в воде содержатся мелкие частицы, внешний фильтр шланга подачи воды может засориться, что приведет к появлению на дисплее сообщения об ошибке “Сбой залива воды”.

1. Выключите машину с помощью ⏻ и выньте вилку из настенной розетки.
2. Перекройте водопроводный кран.
3. Открутите шланг подачи воды.
4. Аккуратно снимите внешний фильтр со шланга подачи воды и очистите его.
5. Установите фильтр обратно и проверьте правильность расположения прокладки.
6. Прочно закрутите шланг подачи воды на его место.
7. Включите вилку электропитания машины в розетку и откройте водопроводный кран. Некоторое время подождите до сбалансирования давления и убедитесь в герметичности соединения.

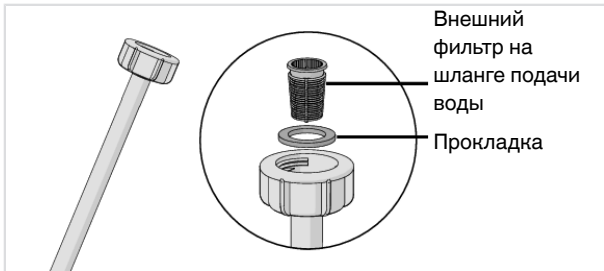

Поиск и устранение неисправностей

Сообщения об ошибках		Способ устранения
F10	Перелив воды 1	Удаление засоров сливного насоса. См. раздел <i>Уход и очистка</i> . При повторных сбоях обратитесь в сервисный центр.
F11	Сбой слива воды	См. "В машине остается вода" в столбце "Проблема" в таблице ниже. Если проблема не устранена, обратитесь в ближайший сервисный центр.
F12	Сбой залива воды 1	Убедитесь, что водопроводный кран открыт. Проверьте отсутствие засоров внешнего фильтра на шланге подачи воды. Смотрите <i>Удаление засоров фильтра шланга подачи воды</i> в разделе <i>Уход и очистка</i> . Если проблему устранить не удастся, обратитесь в сервисный центр.
F40	Утечка заливного клапана	Закройте водопроводный кран и обратитесь в ближайший сервисный центр.
F41	Неисправность ТЭНа 1	Закройте водопроводный кран. Выньте вилку из настенной розетки и обратитесь в ближайший сервисный центр.
F45	Ошибка дивертера	Обратитесь в ближайший сервисный центр.
F52	Ошибка уровня воды	Промойте фильтры грубой и тонкой очистки. Проверьте отсутствие засоров внешнего фильтра на шланге подачи воды. Если проблему устранить не удаётся, обратитесь в ближайший сервисный центр.
F54	Перелив воды 2	Закройте водопроводный кран и обратитесь в ближайший сервисный центр. Чтобы избежать перелива воды из посудомоечной машины, не вынимайте вилку из настенной розетки, пока водопроводный кран не будет закрыт!
F56	Сбой циркуляционного насоса	Обратитесь в ближайший сервисный центр.
F67	Сбой залива воды 2	Убедитесь, что водопроводный кран открыт. Проверьте отсутствие засоров внешнего фильтра на шланге подачи воды. Смотрите <i>Удаление засоров фильтра шланга подачи воды</i> в разделе <i>Уход и очистка</i> . Если проблему устранить не удаётся, обратитесь в сервисный центр.
F68	Сбой слив. насоса BLCD	Обратитесь в ближайший сервисный центр.

Нажмите любую кнопку для удаления сообщения об ошибке.

Поиск и устранение неисправностей

Проблема	Возможные причины	Способ устранения
Панель управления не реагирует при нажатии.	Вы нажали на панель управления слишком рано после открытия двери.	Повторите попытку через некоторое время.
	Защитная блокировка или Автоматическая защитная блокировка активируется.	См. раздел «Указания по технике безопасности».
	Дверца закрыта.	Откройте дверцу. Панель управления реагирует на воздействие только тогда, когда дверца открыта.
	Грязь на панели управления.	Протрите их сухой или слегка влажной тканью.
Дверца не закрывается.	Неправильно расположены корзины.	Убедитесь в том, что корзины расположены горизонтально. Проверьте, не препятствует ли посуда задвиганию корзин.
	Дверной замок срабатывает неправильно и не закрывает дверь.	Проверьте дверной замок. Если он срабатывает неправильно и не закрывает дверь, откройте её. Нажмите и удерживайте PROG и  , пока дисплей не начнет мигать. Дождитесь, когда дисплей перестанет мигать (60 с). Закройте дверь. Убедитесь, что дверной замок срабатывает правильно и закрывает дверь.

Поиск и устранение неисправностей

Проблема	Возможные причины	Способ устранения
Машина не включается.	Не нажата кнопка ▷ □.	Нажимайте ▷ □ до тех пор, пока на дисплее не появится «Программа запущена».
	Дверца не закрыта.	Проверьте.
	Посудомоечная машина была открыта для добавления посуды во время выполнения программы.	Закройте дверь и подождите. Через некоторое время посудомоечная машина продолжит выполнение программы.
	Дверной замок сработал неправильно и не закрывает дверь.	Проверьте дверной замок. Если он сработал неправильно и не закрыл дверь, откройте её. Нажмите и удерживайте PROG и  , пока дисплей не начнет мигать. Дождитесь, когда дисплей перестанет мигать (60 с). Закройте дверь. Убедитесь, что дверной замок срабатывает правильно и закрывает дверь, а посудомоечная машина запускается.
	Проверьте, выбран ли параметр Задержка старта.	Чтобы отключить опцию «Задержка старта», нажмите кнопку «▷ □» и удерживайте ее в течение трех секунд.
	Вилка не подключена к розетке.	Проверьте.
	Сработал предохранитель или автоматический выключатель.	Проверьте.

Поиск и устранение неисправностей

Проблема	Возможные причины	Способ устранения
Посуда не отмыта.	Разбрызгиватели не вращаются.	Убедитесь в том, что посуда не мешает вращению разбрызгивателей.
	Забиты отверстия или заклинило подшипники разбрызгивателя.	Очистите разбрызгиватели. См. раздел <i>Уход и очистка</i> .
	Неподходящая программа мойки.	Выберите программу с высокой температурой для растворения жира на очень грязной посуде, например Интенсивная.
	Неправильная дозировка моющего средства.	Дозируйте моющее средство с учетом жесткости воды. Если его слишком много или мало, результат мойки ухудшается.
	Старое моющее средство. Качество моющего средства может ухудшаться со временем.	Не покупайте большие пачки.
	Неправильное расположение посуды.	Не накрывайте фарфоровую посуду большими мисками или подобными предметами. Не ставьте очень высокие стаканы в углы корзин. См. раздел <i>Загрузка машины</i> .
	Стаканы и чашки переворачиваются во время выполнения программ.	Ставьте посуду устойчиво.
	Фильтры забились.	Промойте фильтры грубой и тонкой очистки.
	Неправильная установка фильтров.	Убедитесь, что фильтры установлены правильно. См. раздел <i>Уход и очистка</i> .
Отсутствует фиксатор сливного насоса.	Убедитесь, что желтый фиксатор сливного насоса установлен с правой стороны нижнего слива. См. раздел <i>Уход и очистка</i> .	

Поиск и устранение неисправностей

Проблема	Возможные причины	Способ устранения
Пятна на посуде из нержавеющей стали или серебра.	Если остатки некоторых продуктов (например, горчицы, майонеза, лимона, уксуса, соли или соусов) долго не смывать с посуды из нержавеющей стали, на ней появляются пятна.	Если после загрузки посуды с остатками таких продуктов вы не планируете сразу включить машину, ополосните посуду. Для этого можно использовать программу «Полоскание».
	Если во время мойки изделия из серебра соприкасаются с предметами из нержавеющей стали, на серебряных приборах остаются пятна. Кроме того, пятна на посуде могут появляться из-за алюминия.	Во избежание появления следов и потускнения, разделяйте посуду из разных металлов, например, серебра, нержавеющей стали и алюминия.
Пятна или пленка на посуде.	Неправильная дозировка ополаскивателя.	См. раздел « <i>Настройки</i> ».
	Включена настройка TAB и используется моющее средство «всё в одном» с недостаточным высушивающим действием.	Используйте другое моющее средство «всё в одном» или отключите настройку TAB и добавьте соль с отдельным ополаскивателем. Смотрите Ополаскиватель в разделе <i>Настройки</i> .
	Нет соли в соответствующем отделении.	Досыпьте соль. См. раздел « <i>Уход и очистка</i> ».
	Неправильная регулировка устройства для смягчения воды.	Смотрите Жесткость воды в разделе <i>Настройки</i> .
	Утечка соли из устройства для смягчения воды.	Убедитесь, что крышка отделения для соли правильно затянута. В противном случае обратитесь в ближайший сервисный центр.
	При слишком высокой температуре мойки или большом количестве моющего средства изделия из хрусталя мутнеют. Эту проблему невозможно исправить, но ее можно предотвратить.	Мойте хрустальную посуду при низкой температуре с умеренным количеством моющего средства. Свяжитесь с производителем моющего средства.
Липкая белая или синяя пленка на посуде.	Слишком большая дозировка ополаскивателя.	Уменьшите дозировку. См. раздел <i>Настройки</i> . Если вода очень мягкая, ополаскиватель можно разбавить водой в пропорции 50:50.

Поиск и устранение неисправностей

Проблема	Возможные причины	Способ устранения
После мытья остаются пятна.	Следы губной помады и чая довольно сложно смыть.	Используйте моющее средство с отбеливателем.
Остатки моющего средства в отделении для моющего средства после мойки.	Моющее средство добавлено во влажное отделение для моющего средства.	Моющее средство необходимо добавлять в сухое отделение для моющего средства.
	Отделение для моющего средства заблокировано.	Убедитесь, что посуда не мешает открытию отделения для моющего средства.
Стук во время мойки.	Посуда неправильно расположена, или разбрызгиватели не вращаются.	Удостоверьтесь в том, что посуда находится в устойчивом положении. Попробуйте повернуть разбрызгиватели.
В машине остается вода.	Фильтры забились.	Промойте фильтры грубой и тонкой очистки.
	Неправильная установка фильтров.	Убедитесь, что фильтры установлены правильно. См. раздел <i>Уход и очистка</i> .
	В сливном насосе забился мусор.	Прочистите сливной насос. См. раздел <i>«Уход и очистка»</i> .
	Отсутствует фиксатор сливного насоса.	Убедитесь, что желтый фиксатор сливного насоса установлен с правой стороны нижнего слива. См. раздел <i>Уход и очистка</i> .
	Сливной шланг перегнулся.	Следите за тем, чтобы шланг не перегибался.
	Сливной шланг забился.	Отсоедините сливной шланг от сифона под раковиной. Проверьте, нет ли засоров, и что внутренний диаметр составляет не менее 14 мм.
Неприятный запах в машине.	Грязь на уплотнениях и в углах.	Вымойте загрязненные места щеткой и чистящим средством, не образующим много пены.
	Долго использовались программы с низкой температурой.	Один или два раза в месяц запускайте программу с высокой температурой. Или запускайте программу самоочистки. См. Самоочистка в разделе <i>Использование посудомоечной машины</i> .

Поиск и устранение неисправностей

Проблема	Возможные причины	Способ устранения
Жировые отложения в посудомоечной машине.	Долго использовались программы с низкой температурой.	Выберите программу с высокой температурой для растворения жира на очень грязной посуде, например Интенсивная. Или запускайте программу самоочистки один или два раза в месяц. См. Самоочистка в разделе <i>Использование посудомоечной машины</i> .
Посуда недостаточно сухая.	Опция Автоматическое открывание двери не включена.	Выберите опцию «Автоматическое открывание двери».
	Машина загружена не полностью.	Полностью загрузите машину.
	Требуется долить ополаскиватель или увеличить его дозировку.	Долейте ополаскиватель или увеличьте его дозировку.
	Включена настройка TAB и используется мощное средство «всё в одном» с недостаточным высушивающим действием.	Используйте другое мощное средство «всё в одном» или отключите настройку TAB и добавьте соль с отдельным ополаскивателем. Смотрите Ополаскиватель в разделе <i>Настройки</i> .

Обязательно ознакомьтесь с изложенными ниже указаниями и соблюдайте их. Машину необходимо устанавливать и подключать в соответствии со специальными инструкциями.

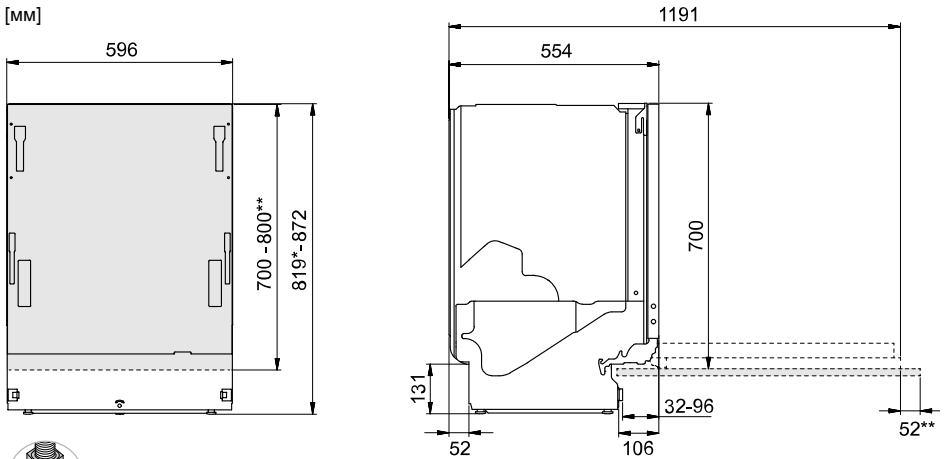

* Если высота установки составляет 820-821 мм, отвинтите стопорные гайки.

** Длина внешней двери.

Установлена слайдерная внешняя дверь, то есть внешняя дверь сдвигается вверх/наружу при открывании посудомоечной машины.

700-720 мм без светового индикатора состояния.

720-800 мм со световым индикатором состояния.

Указаны типовые размеры. Фактические измерения могут отличаться.

Указания по технике безопасности

- Работы по подключению к электросети, водопроводу и канализации должен выполнять квалифицированный специалист.
- При подключении к водопроводу, канализации и электросети всегда соблюдайте действующие нормы.
- Будьте осторожны при установке! Надевайте защитные перчатки! Установку должны выполнять два человека!
- Для защиты от протечек поставьте под машину поддон. (Если это требует ваша страховая компания.)
- Перед тем как закрепить машину с помощью винтов, проверьте ее работоспособность, запустив программу «Полоскание». Она должна набирать и сливать воду. Также проверьте герметичность соединений.

ПРЕДОСТЕРЕЖЕНИЕ!

При установке посудомоечной машины перекрывайте систему подачи воды.

При выполнении работ вилка должна быть вынута из розетки или на розетку не должно подаваться напряжение.

Размещение

- Размеры ниши и другие размеры, необходимых для подключения, указаны в отдельных инструкциях по установке. Перед установкой убедитесь в том, что все размеры корректны для выполнения монтажа. Обратите внимание, что размер внешней двери по высоте может быть в диапазоне указанном на схеме, чтобы соответствовать размерам других элементов сборки.
- Устанавливайте посудомоечную машину на прочную поверхность. Отрегулируйте высоту ножек так, чтобы она стояла ровно. Затяните стопорные гайки.
- Мебель, в которую встроена посудомоечная машина, должна быть защищена от конденсации влаги из машины.
- Установите защитную пленку под рабочей поверхностью и вверх по краю. Функция защитной пленки заключается в защите рабочей поверхности от влаги. (Защитная пленка находится в прилагаемом пластиковом пакете.)
- Машина должна быть установлена так, чтобы дверь свободно открывалась, иначе дверной замок может не сработать.
- Обратите внимание, что дверные пружины могут нуждаться в регулировке после установки мебельного фасада. Отрегулируйте левую и правую пружины одинаково, чтобы дверь была равномерно сбалансирована.

Подсоединение к сливу

Посудомоечная машина подходит для установки в приподнятых нишах (для достижения эргономичной рабочей высоты). Иными словами, машину можно расположить так, чтобы сливной шланг находился ниже ее дна. Например, его можно подключить напрямую к напольному сливу. Машина оборудована встроенным антисифоном, который предотвращает ее опорожнение во время мойки.

Сливной шланг также может быть подключен к патрубку на сифоне под раковиной. Внутренний диаметр патрубка должен быть не менее 14 мм.

Сливной шланг можно удлинять не более чем на 2,5 м. При этом его общая длина должна составлять не более 4,5 м. Внутренний диаметр сочленений и патрубков не должен превышать 14 мм. Тем не менее при необходимости сливной шланг рекомендуется заменять шлангом без сочленений.

Ни одна часть сливного шланга не должна располагаться на высоте более 950 мм над нижним краем машины.

Закрепите сливной шланг с помощью хомута. Не перегибайте сливной шланг.

Подсоединение к водопроводу

Используйте только входящий в комплект поставки шланг подачи воды. Не подключайте старые и прочие запасные шланги.

Водопроводная труба должна быть оборудована водопроводным краном (запорный кран). Он должен располагаться в удобном месте, чтобы быстро перекрывать воду без необходимости сдвинуть машину.

По завершении установки откройте водопроводный кран и некоторое время подождите до сбалаंसирования давления. Убедитесь в герметичности всех соединений.

Подключение к водопроводу холодной воды

Подключите посудомоечную машину к водопроводу холодной воды, если отопление в здании масляное, электрическое или газовое.

Подключение к водопроводу горячей воды

Подключите посудомоечную машину к водопроводу горячей воды (макс. 70 °С), если горячее водоснабжение в здании энергосберегающее, например, центральное, с использованием солнечной или геотермальной энергии. Подключение к горячей воде сокращает расход электроэнергии посудомоечной машиной.

ВНИМАНИЕ!

Не допускается превышение допустимой температуры подачи воды. Ряд материалов посуды не выдерживает воздействие высоких температур. См. *Хрупкая посуда* в разделе *Загрузка машины*.

Подсоединение к электрической сети

Сведения об электрических характеристиках машины содержатся в паспортной табличке. Они должны соответствовать параметрам сети.

Посудомоечная машина должна подключаться к розетке с заземлением.

Электрическая розетка должна располагаться вне зоны установки, чтобы к ней можно было легко получить доступ после монтажа машины. Не используйте удлинитель!

Паспортная табличка

Прочитайте раздел *Поиск и устранение неисправностей* прежде чем обращаться в сервисный центр. Если вы столкнулись с проблемой, которую вы не можете решить, обратитесь в ближайший сервисный центр за профессиональной помощью, см. www.asko.com.

При обращении сообщите данные на табличке с серийным номером. Укажите артикул (1) и серийный номер (2).

Обратите внимание, что непрофессиональный ремонт может повлечь за собой серьезную опасность для пользователя и повлиять на гарантию.



Дата производства

Серийный номер состоит из 8 цифр. Первая цифра серийного номера обозначает год, вторые две - неделю производства. Например, серийный номер 23113345, соответственно, дата производства - 31 неделя 2022 года.

Техобслуживание и ремонт

Перед обращением в сервис-центр ознакомьтесь с содержанием раздела *“Поиск и устранение неисправностей”*.

В соответствии с требованиями электробезопасности ремонт бытового электрооборудования может производиться только специалистом или организацией, имеющими на это соответствующее разрешение.

Условия гарантийного обслуживания

Изготовитель несёт обязательства по гарантийному обслуживанию изделий, используемых в соответствии с инструкцией по эксплуатации и исключительно в целях, для которых они предназначены.

Гарантийный срок для бытовых моделей составляет **24 месяца** со дня продажи изделия при условии их использования в бытовых условиях.

Гарантийный срок для профессиональных моделей составляет **12 месяцев** со дня продажи изделия.

Гарантийное обслуживание предусматривает исправление дефектов сборки, материалов и комплектующих бесплатно для владельца в течение гарантийного срока.

Гарантийные обязательства не распространяются на следующие виды работ:

- установка и подключение изделия на месте эксплуатации;
- работы, оговоренные в настоящей Инструкции по эксплуатации, по регулировке и прочему уходу за изделием;
- инструктаж владельца по использованию изделия;
- очистка изделия снаружи либо изнутри.

Гарантийные обязательства не распространяются на неисправности или повреждения, вызванные следующими причинами:

- неправильной транспортировкой и/или хранением изделия;
- неправильной установкой и/или подключением изделия;
- нарушением правил эксплуатации изделия;
- нестабильностью или несоответствующим уровнем электропитания;
- избыточным или недостаточным давлением в водопроводной сети;
- несоблюдением санитарных норм в помещении, в частности, проникновением насекомых внутрь изделия;
- механическими повреждениями изделия или воздействием химических веществ;
- изменение оттенка цвета, глянца частей оборудования в процессе эксплуатации;
- применением моющих средств с ненормируемым пенообразованием;
- применением некачественных моющих средств, в частности, с истекшим сроком годности;
- превышением рекомендуемой дозировки моющего средства;
- использованием изделия в целях, для которых оно не предназначено;

Если изделие не работает или при работе выявляются неисправности, то прежде, чем обращаться в службу сервиса, проверьте, пожалуйста, что Вы точно выполняете правила использования и установки изделия.

Для подтверждения гарантийного срока рекомендуется сохранять прилагаемые к изделию при продаже документы: кассовый/товарный чек, инструкцию по эксплуатации и надлежащим образом заполненный гарантийный талон.

В случае возникновения неисправности следует обращаться в авторизованный сервисный центр. Ремонт изделия неуполномоченной организацией или частным лицом может повлечь за собой потерю права на гарантийное устранение недостатков, возникших вследствие ненадлежащего изменения конструкции изделия или его эксплуатации с неустранёнными недостатками. Информация об авторизованных сервисных центрах Вы можете получить ее на сайте www.askorus.ru. Перед обращением в авторизованный сервисный центр убедитесь, что Вы соблюдаете все правила подключения и эксплуатации, изложенные в инструкции по эксплуатации на данное изделие.

ВНИМАНИЕ!

При обращении в авторизованный сервисный центр будьте готовы сообщить модель, тип и серийный номер изделия. Эти сведения приведены на паспортной табличке, расположение которой указано в данной инструкции.

ВНИМАНИЕ!

В случае возникновения вопросов, связанных с выполнением Вашей заявки в сервисном центре, обращайтесь по тел. (800) 707-08-07 или по электронной почте service@askorus.ru. При обращении будьте готовы сообщить название сервисного центра, номер заявки, номер модели изделия и характер неисправности.

Информация о производителе

Торговая марка ASKO: Аско Эплайансис АБ,
Сокербруксгатан 3, SE-531 40 Лидчёпинг, Швеция

Сервис

Торговая марка ASKO: Asko Appliances AB,
Sockerbruksgatan 3, SE-531 40 Lidköping, Sweden

Изготовитель: Горенье д.о.о., 3320 Веленье, Словения
Изготовитель: Gorenje d.o.o., 3320 Velenje, Slovenia

Информация об импортёре

ООО «Горенье БТ»

РФ, 119180, г. Москва, Якиманская набережная, д. 4, стр. 1, этаж 3, пом. I, ком. 55
info@gorenje.ru

Количество циклов

Нажмите и удерживайте PROG и  в течение 3 секунд, чтобы отобразить Количество циклов на дисплее.

Технические данные

Высота:	819-872 мм
Ширина:	596 мм
Глубина:	559 мм
Вес:	50 кг ¹⁾
Давление воды:	0,03-1,0 МПа
Подсоединение к электрической сети:	См. паспортную табличку.
Номинальная мощность:	См. паспортную табличку.

¹⁾ *Вес машин может различаться в зависимости от их характеристик.*

ASKO

Inspired by Scandinavia

WWW.ASKO.COM

EAC



866011-a2

CE

Производитель оставляет за собой право на внесение изменений.