

**EAC**

# **Вакуумный упаковщик DZ- 280 Foodatlas Eco**



**ПАСПОРТ**

**РУКОВОДСТВО ПО ЭКСПЛУАТАЦИИ**

## ***Выражаем благодарность за приобретение оборудования торговой марки Foodatlas!***

Компания Агроресурс производит под собственными торговыми марками Foodatlas и AR более 2000 наименований оборудования, в том числе миксеры, тестомесы, тестораскатки, тестоделители, тестоокруглители, лапшерезки, печи, расстойные шкафы, листы для выпечки, хлеборезки, упаковочное оборудование и многое другое.

Все оборудование имеет необходимую разрешительную документацию для использования в России и странах Таможенного союза, многое оборудование сертифицировано в соответствии с требованиями Европейского Союза (сертификат CE).

Подробную техническую информацию о оборудовании наши клиенты могут получить на сайте [agrozavod.ru](http://agrozavod.ru) и в службе технической поддержки по телефону 8(800)5555905.

***Вы приобрели технически сложное изделие, просим Вас внимательно ознакомиться с данным руководством по эксплуатации.***

Завод-изготовитель оставляет за собой право вносить в конструкцию изделия не принципиальные изменения и усовершенствования без отражения их в настоящем руководстве (РЭ).

### ***Завод-изготовитель:***

“Wenzhou Lianyuan Machinery Co., LTD”

Адрес: Cuntou Village, Mayu town, Ruian city, Zhejiang, China

### ***Импортер:***

ООО «Агроресурс», РФ, Челябинская Область, 454035, г. Челябинск, Свердловский тракт, дом 12, офис 4.

Телефон: 8(800)555-59-05, + 74997031431, e-mail: [agrozavod@agrozavod.ru](mailto:agrozavod@agrozavod.ru)

## Описание:

Компактный многофункциональный вакуумный упаковщик серии DZ – это новейший запатентованный продукт, разработанный нашей компанией. Он превосходно вакуумирует и может загерметизировать отверстия всех видов пластиковых пакетов. У данного прибора имеется регулируемый таймер запайки и индикатор автоматической сигнализации перегрева. Данная машина обладает низким энергопотреблением, имеет компактные и мобильные размеры, проста в эксплуатации. Прибор может запечатывать как обычные полиэтиленовые пакеты, так и продуктовые пакеты из композитного пластика, изготовленные из фольги или вощеной бумаги. Если вы не уверены в составе пакета, который вы собираетесь использовать, рекомендуется перед упаковкой товара проверить сам пакет. Данная машина была протестирована и признана экспертами самой лучшей в управлении и по качеству из аналогичных машин по всему миру.

Оборудование может использоваться для упаковки самых разнообразных товаров, таких, как: свежие сухофрукты, чай и специи, мясо и овощи и прочие необходимые вам товары. Упаковка продуктов предотвращает их плесневение, гниение, окисление, защищает от сырости, сохраняет их свежесть и качество, продлевает период хранения. Вы можете экономить средства, покупая товары по более низкой стоимости или в сезон продажи фруктов, и хранить их, используя ваш вакуумный упаковщик.

Мягко упакованные продукты удобно брать с собой в путешествие или наслаждаться мероприятиями на свежем воздухе, если они упакованы в вакуумный плотный пластиковый пакет. Данная машина идеально подходит для магазинов, ресторанов и офисов, делая красивые аккуратно-запечатанные упаковки для вашего удобства и удобства ваших клиентов. Утрамбовка позволяет надежно и безопасно упаковать документы. Продукты никогда не прольются. Быстрый удобный способ сэкономить время и деньги – упаковать все эти мелкие неприятности в жизни.

Если продукты находятся в вакуумной упаковке и хранятся в холодильнике, они сохраняют свою свежесть, питательную ценность и вкусовые качества в течение более длительного времени. Нет больше перегоревшей морозильной камеры, не больше испорченных остатков продуктов. Вакуумная упаковка делает то, что ваш холодильник не может сделать - сохраняет свежесть продуктов дольше. Защитите свое здоровье, питайтесь свежими продуктами и, в то же время, экономьте деньги. Это необходимая вещь на кухне. После того, как вы попробуете этот прибор, вы захотите поделиться им с друзьями, запомните, это большой подарок для дома или кого-то особенного.

Компактный многофункциональный вакуумный упаковщик серии DZ прост в эксплуатации, имеет высокую производительность, высококачественную конструкцию и прост в обслуживании. Он делает вашу жизнь, семью и работу лучше.

### **Технические характеристики:**

1. Вакуумметрическое давление: 0.045Мпа
2. Ширина запайки: 40-280мм (Более широкие пакеты можно упаковывать путем герметизации отверстия в несколько этапов)
3. Источник питания: переменный ток 220В, 50Гц (отток 110Вб 60Гц)
4. Мощность вакуумного насоса – 0,15 кВт
5. Время запайки: настройки
6. Габариты: 350\*140\*99 мм
7. Вес: 2 кг

Оборудование соответствует требованиям технического регламента ТР ТС 004/2011 «О безопасности низковольтного оборудования».

Оборудование соответствует требованиям технического регламента ТР ТС 020/2011 «Электромагнитная совместимость технических средств».

Оборудование соответствует требованиям технического регламента ТР ТС 010/2011 «О безопасности машин и оборудования».

Регистрационный номер декларации о соответствии:  
ТС NRU Д-CN.AB72. В.04056 от 11.08.2016.

## Детализировка (пронумерованные элементы соответствуют деталям)

Уплотнительная планка: опустите планку, чтобы включить питание. Удерживайте планку внизу до окончания запайки. Во время использования должен гореть световой индикатор.

Вставьте вакуумное сопло в пакет, чтобы выпустить воздух. Вытащите вакуумное сопло перед запайкой пакета, это делается автоматически, за исключением случаев плановой запайки, когда не используется вакуум.

В зависимости от толщины пакета можно регулировать время запайки.

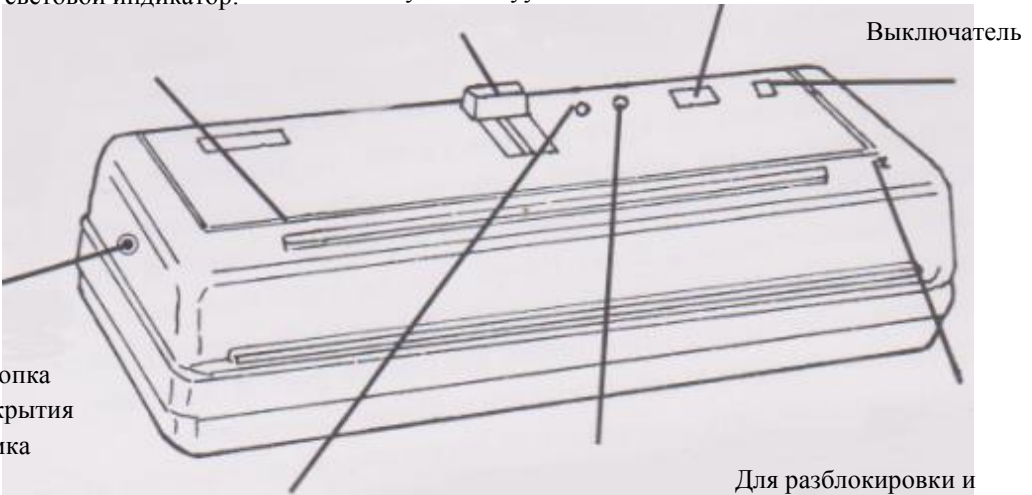

Питание включено, индикатор мигает во время запайки пакета.

Питание включено, насос включен, световой индикатор, вывод воздуха из пакета.

Для разблокировки и открытия верхней крышки одновременно нажмите две боковые стрелки "▼" и потяните вверх, опуская крышку, для безопасности закрытия убедитесь, чтобы был слышен "щелчок".

(8) Верхняя планка предотвращения утечки.  
Убедитесь, что сопло находится рядом с разрезом пакета, для обеспечения вакуума пакет должен быть запаян сразу после вывода воздуха из пакета.

Замок крышки

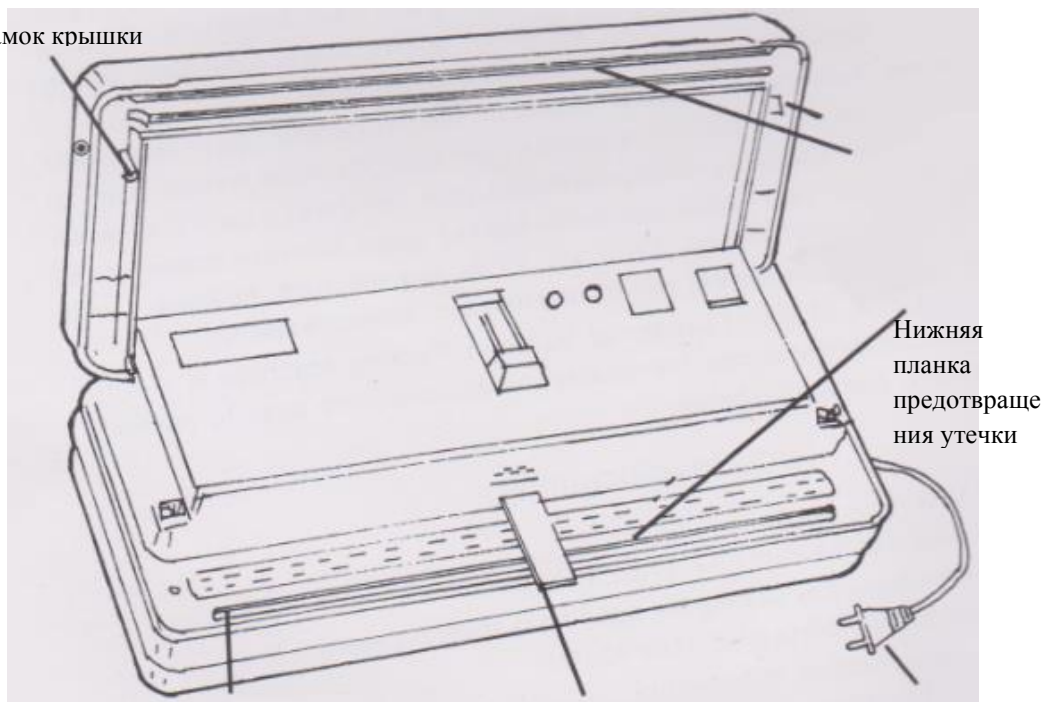

Специальная тканевая лента для защиты провода. Не снимайте ленту и не оголяйте провода, это может вызвать серьезные ожоги и поражение электрическим током.

Насос-сопло. Вставьте его в отверстие пластикового пакета, помещая его в аппарат.

Шнур питания и штекер. Всегда проверяйте источник питания для правильного напряжения.

## Эксплуатация (перед использованием прочитайте все рекомендации)

Рисунок 1

Аккуратно нажмите кнопку открытия замка. Для разблокировки и открытия верхней крышки одновременно нажмите две боковые стрелки "▼" и потяните вверх, отделяя верхнюю крышку от нижней. Не оставляйте прибор открытым. Опуская крышку, для безопасности закрытия убедитесь, чтобы был слышен "щелчок".

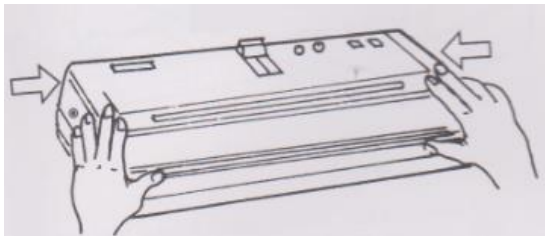

Установите выключатель времени запайки для компенсации толщины пакета, настраивается путем регулировки цифрового переключателя, Пункт 5. Переместите в направлении + или - в соответствии с толщиной стенок пакета.

### 1. Включите прибор

Используя модель "D", переведите выключатель питания в положение "-".

2. Используйте свой большой и указательный пальцы, чтобы выгнать сопло насоса вперед. Модель "B" установлен как "0".



Рисунок 2

1. Заполните пакет желаемым содержимым, убедитесь, что сопло насоса заблокировано, расстояние до края запайки должно быть не менее 3/4 дюйма (2см). При упаковке жидкостей соблюдайте осторожность, чтобы не пролить содержимое в сопло насоса и не переполнить пакет.

2. Поместите пакет с содержимым на край машины, убедитесь, что сопло насоса

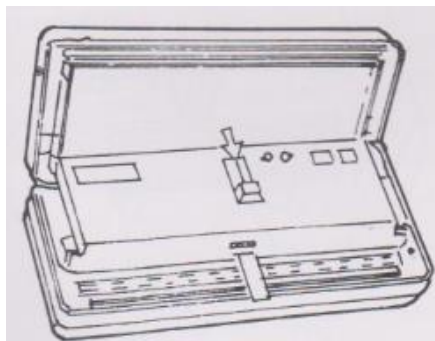

Рисунок 3

полностью вытянуто и вставлено в пакет. Запаиваемая кромка должна быть сухой и плоской, как на рисунке. При необходимости используйте пальцы, чтобы разгладить кромку пакета, или протрите чистой тканью.

Примечание:

В норме время запайки 5-6 секунд. После того, как машина нагреется, медленно сокращайте время, чтобы компенсировать сохраняющееся тепло.

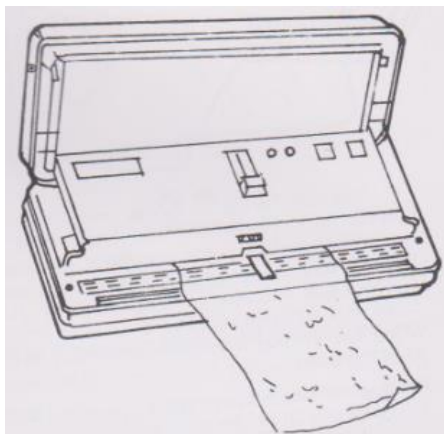
### **ВНИМАНИЕ!**

**Не нажимайте на уплотнительную планку, когда нет полиэтиленового пакет в машине!** Это может повредить уплотняющую кромку. Не устанавливайте предметы на верхней части машины, когда питание включено.



Рисунок 5

1. Закройте крышку как показано на рисунках 1 и 4. Звук щелчка указывает на то, что вы плотно закрыли крышку с обеих сторон. Когда вы закрываете крышку Модели В со включенным питанием, насос начнет выпускать воздух.

2. Когда скорость вакуума достигнет необходимого уровня давления вакуума, машина остановит насос по мере необходимости. Убедитесь, что в пакете не осталось воздуха, и что содержимое пакета надежно сжато без воздушных зазоров.

Надавите на уплотнительную планку обеими руками, как показано на рисунке 5. Прижимайте крышку плотно, пока насос не остановится, и сопло насоса будет извлечено из пакета. Продолжайте удерживать уплотнительную планку. Индикатор тепловой запайки начнет мигать. Дождитесь, пока индикатор погаснет и прозвучит звуковой сигнал таймера, указывающие на то, что пакет надежно запечатан и весь воздух вышел.

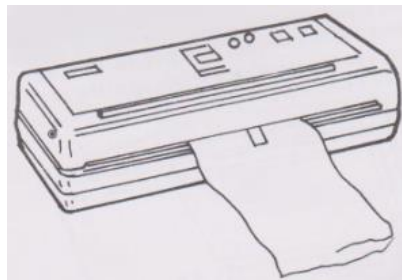

Рисунок 4



Прежде чем достать пакет, откройте крышку. Для разблокировки и открытия верхней крышки одновременно нажмите две боковые стрелки "▼" и потяните вверх, отделяя верхнюю крышку от нижней. Не оставляйте прибор открытым. Процесс запайки завершен, ваши вещи готовы к хранению. Вы также можете продолжить и упаковать следующий пакет.

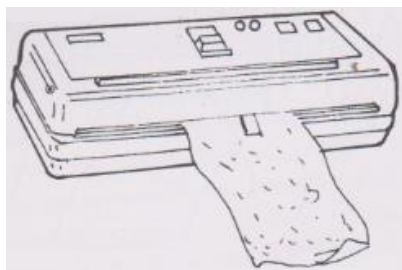

Рисунок 5

## Рисунок 6

С обратной стороны машины расположен воздушный фильтр для предотвращения засорения. Необходимо проверять его периодически, очищать, а затем высушить, а затем заменить. Используйте теплую мыльную воду, чтобы очистить все части, а затем протрите чистой сухой тканью.

## **ВНИМАНИЕ!!!**

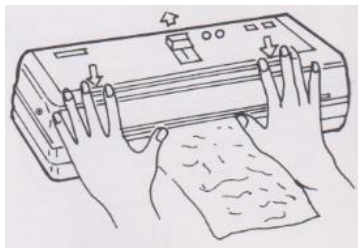
Запрещается чистить электрические части в то время, когда прибор включен в розетку! Это может привести к летальному исходу. См. меры предосторожности на стр. 11-12



Рисунок 6

Данную машину также можно использовать для герметизации и запайки обычных полиэтиленовых пакетов. Включите питание и вставьте пакет, не доставайте сопло насоса для этой операции. Надавите на уплотнительную планку как показано на рисунке 7.

Надавите на уплотнительную планку обеими руками, как показано на рисунках 5 и 7. Прижимайте крышку плотно, индикатор тепловой запайки начнет мигать. Дождитесь, пока индикатор погаснет и прозвучит звуковой сигнал таймера, указывающие на то, что пакет надежно запечатан.

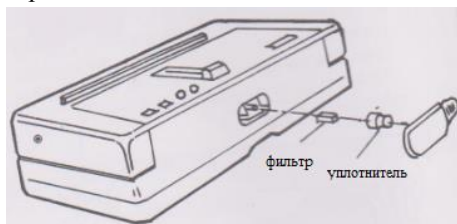

Рисунок 7

Прежде чем достать пакет, откройте крышку. Для разблокировки и открытия верхней крышки одновременно нажмите две боковые стрелки "▼" и потяните вверх, отделяя верхнюю крышку от нижней. Не оставляйте прибор открытым. Процесс запайки завершен, ваши вещи готовы к хранению. Вы также можете продолжить и упаковать следующий пакет.

При запайке продуктов с избыточным количеством воды, таких как суп или овощи, старайтесь не допустить избыточного попадания воды в сопло насоса. Нормально, если некоторое количество воды или другой жидкости выльется из пакета во время процесса вакуумизации. Используйте с осторожностью. Поддерживайте рабочее место в чистоте.

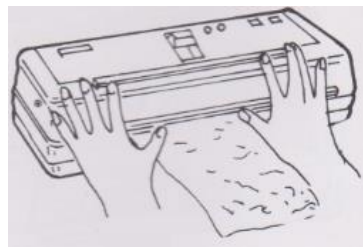

Рисунок 8

Запрещается запечатывать продукты, которые имеют неприятный запах или начали гнить, портиться или уже испортились. Упаковывайте только свежие продукты или недавно приготовленные и очищенные продукты, чтобы защитить свое здоровье. Некоторые продукты выделяют газы, в результате чего пакет раздувается, такие продукты необходимо проверять на свежесть и запечатывать заново или утилизировать своевременно.

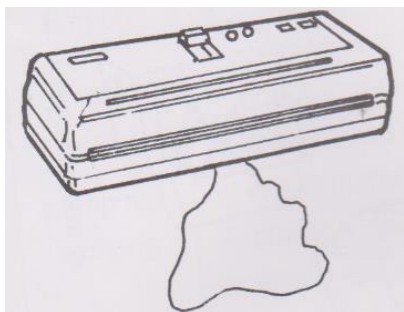

Рисунок 9

Когда машина сильно нагрелась, вы услышите предупреждающий звуковой сигнал и процесс запайки станет нерегулярным. Это нормально, машину необходимо выключена и дать ей остыть. После охлаждения машина будет работать в нормальном режиме. Это защищает вас и машину от опасностей перегрева.

## **Примечание:**

Нельзя чистить машину с применением органического окислителя или агрессивных химикатов.



Не прикасайтесь к области специальной тканевой ленты для защиты провода.

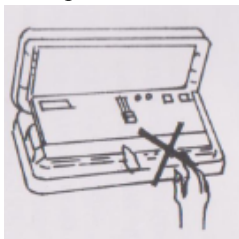

Не снимайте ленту и не оголяйте провода, это может вызвать серьезные ожоги и поражение электрическим током.

Не подвергать воздействию высоких температур или огня.



Не размещайте предметы на верхней крышке или печи.

Не подвергать воздействию легковоспламеняющихся жидкостей или материалов, таких как газ, или использовать чистящие средства с растворителем.



Не подвергать воздействию дождя, не погружать в воду или не мочить.



Не ронять, не трясти и не подвергать ударам. Соблюдайте меры предосторожности при транспортировке.

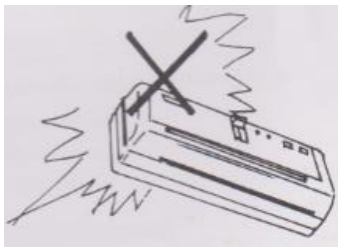

Не разбирайте машину, запрещается использовать не по назначению.

Не работайте с машиной, если не знакомы с управлением.

Не позволяйте детям пользоваться без присмотра взрослых.

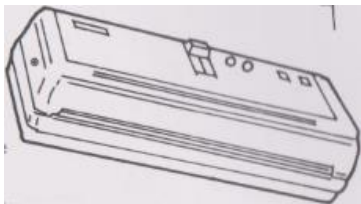

## Неисправности и способы их устранения:

Неисправность	Проверьте и устраните для продолжения работы
Прибор не включается	<ol style="list-style-type: none"> <li>1. Проверьте источник питания</li> <li>2. Проверьте провода</li> <li>3. Проверьте предохранитель</li> <li>4. Прибор перегрелся</li> </ol>
Насос не работает	<ol style="list-style-type: none"> <li>1. Убедитесь, что уплотнительная планка плотно опущена</li> <li>2. Проверьте закрыта ли и установлена на место верхняя крышка</li> <li>3. Пакет переполнен</li> <li>4. Сопло насоса заблокировано</li> <li>5. Проверьте и прочистите сопло насоса</li> <li>6. Проверьте утечку газа или отверстия в пакете</li> </ol>
Проблемы запайкой	<ol style="list-style-type: none"> <li>1. Убедитесь, что кромка пакета ровная и плотно закрыта</li> <li>2. Убедитесь, что уплотнительная планка плотно опущена</li> <li>3. Убедитесь, что верхняя крышка закрыта и правильно установлена</li> <li>4. Проверьте время запайки, увеличьте или уменьшите его</li> <li>5. Убедитесь, что вы с равной силой и постоянством надавливаете на уплотнительную планку с обеих сторон.</li> </ol>
Внимание:	<ol style="list-style-type: none"> <li>1. Очищайте машину, используя мягкое моющее средство</li> <li>2. Не перегревать, когда звучит предупреждение о перегреве, выключите и дайте остыть, прежде чем использовать снова</li> <li>3. Элементы с избытком воды или порошка должны быть ограничены, поместите их в контейнер перед герметизацией</li> <li>4. Вы можете использовать обычные полиэтиленовые пакеты или композитные мешки, купленные в магазине. Перед использованием композитных мешков протестируйте один, чтобы установить время запайки.</li> <li>5. Пока вы используете машину, она продолжает нагреваться, и время нагрева запаивания должно уменьшаться, проверьте время запайки и настройте соответствующим образом.</li> <li>6. Время герметизации зависит от толщины пакетов, но не должно превышать 12 секунд.</li> <li>7. Запрещается разбирать машину и использовать не по назначению.</li> </ol>

**Сравнительная таблица сроков хранения не упакованных продуктов питания и продуктов питания в вакуумной упаковке.**

	Не упакованные продукты питания			Продукты питания в вакуумной упаковке	
	Продукты питания	Температура (°C)	Срок хранения (дни)	Заморозка	Срок хранения (дни)
Хранящиеся в холодильнике	Свежая свинина	-2 – 0	2 – 4	Заморозка	30
	Говядина, баранина	-2 – 5	2 – 3	Заморозка	30
	Курица	-2 – 1	2	Заморозка	30
	Другое мясо	-2 – 1	2	Заморозка	30
	Свежие омары	1 – 2	3	Заморозка	30
	Ветчина, колбаса	2 – 6	4 – 5	Охлажденный	180
	Молоко	2 – 5	5 – 6	Охлажденный	15
	Яйца	2 – 7	10	Охлажденный	30-40
	Фасоль				
Овощи	Шпинат	1 – 8	3 – 7	Охлажденный	30
	Цветная капуста	1 – 8	3 – 7	Охлажденный	45
	Свежие овощи	1 – 8	3 – 7	Охлажденный	30
	Чечевица	1 – 8	3 – 7	Охлажденный	45
	Стручковая фасоль	1 – 8	3 – 7	Охлажденный	45
	Тыква	1 – 8	3 – 7	Охлажденный	40
	Грибы	1 – 8	3 – 7	Охлажденный	180
	Помидоры	1 – 8	3 – 7	Охлажденный	60
	Зеленые овощи	1 – 8	3 – 7	Охлажденный	30
	Соленые овощи	1 – 5	3 – 7	Охлажденный	≥180
Фрукты	Лимон (кусочками)	1 – 5	5 – 4	Охлажденный	30
	Яблоки (кусочками)	1 – 5	2 – 3	Охлажденный	25-30
	Ананас (кусочками)	1 – 5	3 – 4	Охлажденный	25-30
Полузаготовки	Паста			Заморозка	180
	Соусы из морепродуктов			Заморозка	180
	Жаренное мясо			Заморозка	180
	Мясные консервы			Заморозка	150

## Предметы, хранящиеся при комнатной температуре

	Наименование	Срок хранения в вакуумной упаковке	Полиэтиленовый пакет
Товары	Сухой агар-агар Засушенные грибы Сушеная рыба Кофе Сигареты	Более шести месяцев Более года Более года Более года Более года	Полиэтиленовые пакеты
Травы	Травы Чай Лекарства	Более года Более года Более года	Полиэтиленовые пакеты
Прочее	Хлеб, печенье, орехи Украшения, декор, ленты и т.д. Электроприборы, устройства, электросхемы	Более года Более полугода  Более 1 – 5 лет	Полиэтиленовые пакеты

## Таблица продуктов

Функции	Тонизирующие	Седативные	Неустойчивые
<b>Горячие</b>	Баранина, оленина, фазан, абрикос, персик, вишня	Рис, вино	Имбирь сухой, имбирь, чеснок
<b>Теплые</b>	Черный сахар, клейкий рис, морковь, тыква, вино, лонган, грецкие орехи, омары, курица, говядина, ветчина, корм для собак, птиц, кошек	уксус, чеснок, чечевица, канавалия, капуста, рапс, лук-порей, фундук, сливы, мандарины, грейпфрут, пальмовое масло, личи	кориандр, листья лука-порей, анис
<b>Средние</b>	мед, пшеница, кукуруза, сладкий картофель, маленькая красная фасоль, фасоль, сахар, конфеты, красный мармелад, кунжут,	маленький красная фасоль, сухой имбирь, морковь, слива, яблоко, манго инжир, виноград, помидоры,	

	лотос, батат, толстолобик, водяной угорь, окунь, черепаха	ананасы, арахис, скумбрия, барабулька, карп	
<b>Охлажденные</b>	Лотос желтый, тофу, ламинария	кукуруза маринованная, соевый творог, сельдерей, цветок лилии	Мята
<b>Холодные</b>	сахар, грибы, утка, свиные легкие, мозг свиньи, змеи	соль, чай, соус, соя, ячмень, шпинат, салат, картофель, баклажаны, дыни, огурцы, мускусная дыня, арбуз, бананы	

## Критерии предельных состояний

Критерии предельных состояний машины, при наличии которых потребителем должно быть принято решение о нецелесообразности или недопустимости дальнейшей эксплуатации или невозможности, или нецелесообразности восстановления до работоспособного состояния:

- отказ одной или нескольких составных частей, восстановление или замена которых невозможна на месте эксплуатации (должны выполняться на предприятии изготовителе);

- предельные состояния составных частей машины, которые приводят к прекращению (полному или частичному) функционированию машины или выходу ее показателей качества за установленные нормы;

- повышение установленного уровня текущих (суммарных) затрат на техническое обслуживание и ремонт и другие признаки, определяющие экономическую целесообразность дальнейшей эксплуатации.

Ток утечки при нормальной эксплуатации не должен превышать 3,5 мА. В противном случае необходимо проверить электрический монтаж, устранить неисправность, повторно замерить токи утечки, убедиться в исправности изделия, после чего машину заземлить.



## **Критические отказы. Действия персонала при появлении инцидента.**

Ошибочные действия персонала, которые могут вызвать отказ машины:

- включение машины без предварительной
- Обслуживание, ремонт и санитарная обработка машины при включенном электропитании;
- Чистка машины металлическими и острыми предметами;
- Мойка машины струей воды.

### **Действия персонала при появлении каких-либо признаков ненормальной работы машины:**

Выключение машины нажатием кнопки СТОП (Выкл) красного цвета с последующим полным отключением электропитания путем перевода вводного выключателя в положение «0» и отсоединения вилки от розетки.

## **Параметры шума и вибрации**

- Уровень звука при эксплуатации не более 30 дБ.

## **Консервация**

• Консервация машины допускается с использованием штатной упаковки, либо должна производиться в соответствии с ГОСТ 9.014-78 по варианту защиты ВЗ-1 с применением упаковочных средств УМ-1, внутренней упаковки ВУ-1. Консервация должна обеспечивать сохранность аппарата при транспортировке и в течение гарантийного срока. По истечении гарантийного срока потребитель должен произвести переконсервацию оборудования.

## **Транспортировка и хранение**

• Данное оборудование можно транспортировать любым видом транспорта в соответствии с предупредительными надписями на таре, а также с правилами, действующими на конкретном виде транспорта. При погрузке и транспортировке оборудование нельзя кантовать и подвергать ударам.

• При погрузке и транспортировании оборудование нельзя кантовать и подвергать ударам. Перемещать транспортную тару по наклонной поверхности, соблюдая требования «ВЕРХ» под углом не более 15%.

• Транспортировка машины железнодорожным и автомобильным транспортом должна производиться по группе условий хранения 8 ГОСТ 15150-69 в крытых транспортных средствах.

• После транспортировки машина должна быть работоспособным и не иметь повреждений.

- Машина должна храниться в транспортной упаковке в складских помещениях, обеспечивающих защиту от воздействия атмосферных осадков и механических повреждений. Условия хранения упакованного оборудования должны соответствовать группе Л по ГОСТ 15150-69.

- Хранение машины в транспортной упаковке должно обеспечивать его сохранность в течении гарантийного срока.

- Хранение на открытых площадках не допускается. Срок хранения с момента изготовления без переконсервации — 12 месяцев.

### **Назначенный срок хранения. Назначенный (установленный) срок службы.**

**Назначенный срок хранения машины не более 24 месяцев** со дня изготовления при соблюдении условий хранения. При превышении назначенного срока хранения требуется произвести распаковывание машины для оценки технического состояния (производится либо изготовителем – при хранении на заводе-изготовителе, либо организацией, владеющей данным оборудованием). После проведения оценки технического состояния составляется акт и принимается решение о направлении в ремонт или вводе в эксплуатацию, о списании, либо установки нового назначенного срока хранения равного предыдущему.

Назначенный (установленный) срок службы. Предотвращение использования не по назначению.

**Установленный (назначенный) срок службы 24 месяца** со дня продажи эксплуатирующему предприятию (индивидуальному предпринимателю, пользователю).

По истечении назначенного срока службы оборудование необходимо вывести из эксплуатации для проведения анализа технического состояния. После чего принимается решение о ремонте, списании, либо установлении нового назначенного срока службы.

Анализ технического состояния машины и принятие решения о ремонте, списании, установлении нового назначенного срока службы принимает организация, эксплуатирующая машину.

Для предотвращения использования не по назначению должна быть установлена краткая инструкция по использованию с указанием предназначенных для переработки продуктов и режимов работы. Она должна устанавливается (повешивается) в удобном месте в непосредственной близости с машиной.

## **Ремонт**

Ремонт машины должен осуществляться специалистами, изучившими настоящее руководство по эксплуатации, региональные правила безопасности, производственную инструкцию по технике безопасности, прошедшие обучение правилам безопасности на рабочем месте и имеющим допуск к проведению данных работ или специалистами сервисных центров, с использованием запасных частей,

выпущенных предприятием-изготовителем. Изменение конструкции машины запрещено.

### **Маркировка**

Табличка должна содержать:

- Товарный знак и наименование предприятия изготовителя.
- Единый знак обращения продукции на рынке.
- Условное обозначение.
- Заводской порядковый номер изделия.
- Год и месяц выпуска.
- Номинальные параметры питающей сети.
- Основные технические параметры.

Маркировка транспортной тары должна содержать манипуляционные знаки 1, 3, 11, 12 по ГОСТ 14192: ХРУПКОЕ ОСТОРОЖНО, БЕРЕЧЬ ОТ ВЛАГИ, ВЕРХ соответственно.

### **Гарантии поставщика**

Вы приобрели изделие производственно-технического назначения, подлежащее обязательному техническому обслуживанию, которое может быть использовано только по прямому назначению, и которое не подпадает под действие Закона о защите прав потребителей. Заказчик обязан обеспечить техническое обслуживание оборудования обученным и квалифицированным техническим персоналом.

Завод гарантирует нормальную работу изделия в течение 6 месяцев с момента его продажи при условии соблюдения потребителем правил эксплуатации и ухода, предусмотренных настоящим руководством.

При обнаружении производственных дефектов изделия следует обратиться в мастерскую гарантийного ремонта, а в случае ее отсутствия – в компанию, продавшую изделие.

При отсутствии на гарантийных талонах даты продажи, заверенной печатью продавца, срок гарантии исчисляется с даты выпуска изделия. Утеря гарантийного талона лишает права на гарантийный ремонт.

### **Условия гарантии.**

Гарантийный ремонт изделия производится в течение гарантийного срока (3 месяцев) при наличии гарантийного талона, технического паспорта, кассового, товарного чека или товарной накладной.

Гарантийный ремонт выполняется при условиях эксплуатации изделия в соответствии с требованиями руководства по эксплуатации производителя и распространяется на неисправности изделия, возникшие при его изготовлении или в результате скрытых дефектов деталей. Транспортирование и хранение изделия производить в транспортной таре производителя.

Гарантийный ремонт производится в компании "Агроресурс" в течение 20 рабочих дней при наличии запасных частей на каждую единицу изделия, при отсутствии каких-либо дополнительных договорённости. При отсутствии необходимых запасных частей срок проведения ремонта продлевается до поступления запасных частей на склад. Срок гарантии на замененные запасные части не превышает срока гарантии на всё изделие. Выезд механика Сервисного Центра к покупателю осуществляется только по предварительной заявке Заказчика и за отдельную плату.

Гарантия продлевается на срок нахождения изделия в ремонте.

Выявленные неисправности, подлежащие устранению в течение гарантийного ремонта, а также сроки проведения гарантийного ремонта не являются основанием для выставления покупателем финансовых претензий Поставщику. С Поставщика не может быть востребовано возмещение прямого или косвенного ущерба, который мог явиться следствием аварии поставленного изделия.

В случае выявления дефекта изделия Заказчик должен письменно поставить в известность Поставщика. Работы, следующие из гарантийных обязательств, выполняются Поставщиком после того, как Заказчик доставляет ему изделие для ремонта или замены. Расходы по транспортировке до склада Поставщика, демонтажу и монтажу изделия, подлежащего гарантийному ремонту, несет Заказчик

Настоящая гарантия не распространяется на:

- периодическое обслуживание, наладку и настройку;
- ремонт или замену частей в связи с их износом;
- любые изменения с целью усовершенствования и расширения обычной сферы применения изделия, указанной в руководстве по эксплуатации;
- неисправности, вызванные неправильной эксплуатацией, использованием изделия не по назначению или не в соответствии с руководством по эксплуатации, недостаточной или несвоевременной смазкой и чисткой изделия, не высокой квалификацией обслуживающего персонала или не корректным технологическим процессом, механическими повреждениями при не правильной транспортировке, попаданием внутрь изделия или в механизмы посторонних предметов, несчастным случаем, стихийным бедствием, воздействием животных грызунов, насекомых, колебаниями напряжения и частоты в электрической сети;
- неисправности, вызванные вмешательством или ремонтом лицами, не имеющими сертификата на оказание таких услуг или имеющими недостаточную квалификацию;
- неисправности, вызванные использованием нестандартных или некачественных расходных материалов и запчастей;
- неисправности, связанные с эксплуатацией изделия в области температур, влажности, вентиляции и вибрации, не рекомендованных для данного изделия;

- неисправности, связанные с несоответствием характеристик электропитания оборудования и эксплуатации, а также с отсутствием или неправильным подключением устройств электрозащиты изделия.

**ВНИМАНИЕ! ПРИ ПОКУПКЕ ИЗДЕЛИЯ УБЕДИТЕСЬ В ЕГО РАБОТОСПОСОБНОСТИ, ПРОВЕРЬТЕ КОМПЛЕКТНОСТЬ И ВНЕШНИЙ ВИД.**

#### **Утилизация**

После прекращения эксплуатации оборудования, по истечении установленного срока службы, организации, осуществляющей эксплуатацию, необходимо передать его лицу, ответственному за утилизацию.

Утилизацию машины производить по общим правилам переработки вторичного сырья.

### **Потребителю!!!**

**Для повышения качества и совершенствования оборудования, наша компания будет стремиться своевременно применять новые комплектующие, технологии и материалы, при этом мы не будем отдельно извещать потребителей об этом, за что приносим свои извинения. Наша компания оставляет за собой право изменять конструкцию и паспорт в соответствии с вышеописанными изменениями.**

**АКТ  
пуска аппарата в эксплуатацию**

Настоящий акт составлен в

городе \_\_\_\_\_

дата \_\_\_\_\_

владельцем Вакуумный упаковщик DZ-280 \_\_\_\_\_

\_\_\_\_\_  
**(должность, Ф.И.О. владельца)**

Заводской номер

аппарата \_\_\_\_\_

В том, что Вакуумный упаковщик DZ-280 \_\_\_\_\_

дата выпуска \_\_\_\_\_

пущен в эксплуатацию \_\_\_\_\_

в \_\_\_\_\_

\_\_\_\_\_  
**(наименование, почтовый адрес эксплуатирующего предприятия)**

Механиком

\_\_\_\_\_  
**(Ф.И.О. механика, наименование монтажной организации, печать или штамп)**

и передано на обслуживание механику \_\_\_\_\_

\_\_\_\_\_  
**(Ф.И.О. механика)**

\_\_\_\_\_  
**(почтовый адрес организации, осуществляющей ТО и ремонт, печать или штамп)**

**УЧЕТ  
выполнения тех. обслуживания и текущего ремонта**

Дата	Наименование предприятия выполнившее ТО, ТР	Вид технического обслуживания	Краткое содержание выполненных работ	Должность, фамилия и подпись	
				выполнившего работу	проверившего работу

**АКТ-РЕКЛАМАЦИЯ**

Настоящий акт составлен \_\_\_\_\_

(дата, город)

Владельцем Вакуумный упаковщик DZ-280 \_\_\_\_\_

(должность, Ф.И.О. владельца)

Представителем завода или незаинтересованной стороны \_\_\_\_\_

Независимый представитель \_\_\_\_\_

Наименование машины, марка, тип Вакуумный упаковщик DZ-280 \_\_\_\_\_

Предприятие-поставщик \_\_\_\_\_

Заводской номер \_\_\_\_\_

Дата выпуска \_\_\_\_\_

Дата пуска в эксплуатацию \_\_\_\_\_

Эксплуатирующее предприятие \_\_\_\_\_

И его почтовый адрес \_\_\_\_\_

Комплектность машины (да, нет) \_\_\_\_\_

Что отсутствует \_\_\_\_\_

Данные об отказе аппарата \_\_\_\_\_

Дата отказа \_\_\_\_\_

Внешние проявления отказа \_\_\_\_\_

Предполагаемые причины отказа \_\_\_\_\_

\_\_\_\_\_  
\_\_\_\_\_  
\_\_\_\_\_



<b>Условия эксплуатации в момент отказа</b> (нужное подчеркнуть)	1 Нормальные 2 Не соответствующие нормам
<b>Условия выявления</b> (нужное подчеркнуть)	1 При монтаже 2 При включении 3 При эксплуатации 4 При ТО и Р 5 При хранении 6 При транспортировке
<b>Последствия отказа</b> (нужное подчеркнуть)	1 Полная потеря работоспособности 2 Частичная

Адресные данные об отказавшей сборочной единице или детали:

Наименование, марка, тип, номер рисунка, позиция \_\_\_\_\_

Для устранения причин отказа необходимо:

<b>Способ устранения</b> (нужное подчеркнуть)	1 Замена детали 2 Ремонт детали 3 Регулировка изделия 4 Замена изделия 5 Укомплектование ЗИП
---	--

Владелец \_\_\_\_\_

М.П.

Представитель или незаинтересованная сторона \_\_\_\_\_

М.П.

Независимый представитель \_\_\_\_\_

**Талон №1 на гарантийное обслуживание**

Дата изготовления \_\_\_\_\_

Место продажи \_\_\_\_\_

Дата продажи \_\_\_\_\_

Выполненные работы \_\_\_\_\_

\_\_\_\_\_

Исполнитель: \_\_\_\_\_

М.П.

Владелец: \_\_\_\_\_

М.П.

**Талон №2 на гарантийное обслуживание**

Дата изготовления \_\_\_\_\_

Место продажи \_\_\_\_\_

Дата продажи \_\_\_\_\_

Выполненные работы \_\_\_\_\_

\_\_\_\_\_

Исполнитель: \_\_\_\_\_

М.П.

Владелец: \_\_\_\_\_

М.П.

**ИНФОРМАЦИЯ О ПРОДАЖЕ**

Место для печати, штампа		Ответственное лицо за продажу		
Наименование предприятия, выполнившего продажу	Дата продажи	Должность	ФИО	Подпись

Серийный номер \_\_\_\_\_

Дата производства: \_\_\_\_\_

Страна производства: Китай