

STL324AQLL



Семейство продуктов	Посудомоечная машина
Коммерческая ширина	60 см
Коммерческая высота	82 см
Установка	Полностью интегрированная встраиваемая
Мебельный фасад	Не поставляется
Количество корзин	3, FlexiDuo с направляющими Easy Glide
Мотор	Инвертор 2.0
EAN-код	8017709332945



Программы/ функции



Количество программ	12+2	Авто 45-65	Да
Температура мойки	38, 45, 50, 55, 65, 70, 75 °C	Смешанное	Да
Замачивание	Да	Тихий (-2 дБ)	Да
Express 27'	Да	Интенсивная	Да
Хрусталь	Да	Программа самоочистки	Да
Full express - 60 минут	Да	Hygiene 99,9%	Да
ECO	Да	деликатная	Да
Green express	Да	Противни	Да

Опции

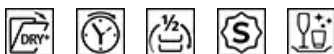

Опция Dry Assist+	Да	Специальные программы	Да
Отсрочка включения	До 24 часов, с предварительной мойкой	Опция Clean&Shine	Да
опция FlexiZone - 1/2 загрузки	Да		

Корзины



Цвет корзин	Серый	Скользкие направляющие Extra Glide	Да
Цвет компонентов корзин	Серый		

Ручка	Пластиковая с вкладышем из нержавеющей стали на верхней и нижней корзинах	Максимальный размер посуды, загружаемой в верхнюю корзину (см)	19,0 см
Верхняя корзина	с 3-мя внутренними вставками	Нижняя корзина	С 4 складными полками
Держатель для бокалов	Да	Нижняя корзина с системой Rompi-Goccia	Да
Верхняя корзина, регулируемая по высоте	На 3 горизонтальных уровня	Максимальный размер посуды, загружаемой в нижнюю корзину (см)	30,0 см
		Цвет внутренних компонентов	Синий

Технические характеристики



Ширина изделия (мм)	598 мм	Система сушки	Естественная конденсационная сушка с системой автоматического открывания дверцы Dry Assist + в конце цикла
Глубина изделия (мм)	545 мм	Защита от пара	Пластиковая
Тип дисплея	LED-дисплей	Внутренняя подсветка	Белая LED-подсветка
Высота продукта	818 мм	Материал чаши	Нержавеющая сталь
Управление	Сенсорное управление	Фильтр	Нержавеющая сталь
Дисплей	отсрочка старта, Индикация времени программы, Потребление	Скрытый нагревательный элемент	Да
Индикация программ	Символы	Петли	Самобалансировка, слайдерное крепление, FLEXFIT
Индикатор отсутствия соли	Световая индикация	Минимальный и максимальный вес фасада	2 - 11 кг
Индикатор отсутствия ополаскивателя	Световая индикация	Мин. и максимальная высота цоколя	50 - 215 mm
Индикация окончания цикла	ActiveLight - Луч на полу	Установка в колонну	Да
Система мойки	Planetarium	Регулируемые по высоте ножки	7 см, от 820 до 890 мм
Третий верхний разбрызгиватель	Одинарный	Дополнительные прокладки	Да, с пластиной из нержавеющей стали
Смягчитель воды	Электронная регулировка	Задняя крышка	Да
Датчик Aquatest	Да	Глубина посудомоечной машины с открытой дверцей (мм)	1168
Система защиты от протечек	Полный Aquastop	Регулировка задних ножек с фронта	Да
Водоснабжение	Одинарное; холодная/горячая вода максимум 60°C - экономия энергии с горячей водой до 35%	Верхняя крышка	Пластиковая
Максимальная жесткость воды	100°fH;58°dH		

Производительность / Энергопотребление - НОВЫЙ регламент

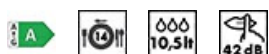

Класс энергоэффективности	A	Продолжительность цикла	4:35 h:min
Потребление энергии [на 100 циклов, тестовая программа ECO]	54 кВт/ч	Излучение воздушного шума (фаза вращения)	42 dB(A) re 1 pW
Загрузка, комплектов	14	Класс эмиссии воздушного акустического шума	B
Потребление воды [за цикл]	10,5 litres	Индекс энергоэффективности (EEI)	31,8

Электрическое подключение

Тип электрической вилки	(F;E) Schuko	Частота тока	50 Гц
Номинальная мощность	1800 Вт	Тип подключения	Однофазное
Сила тока	10 А	Длина электрического кабеля	140 см
Напряжение	220-240 В		

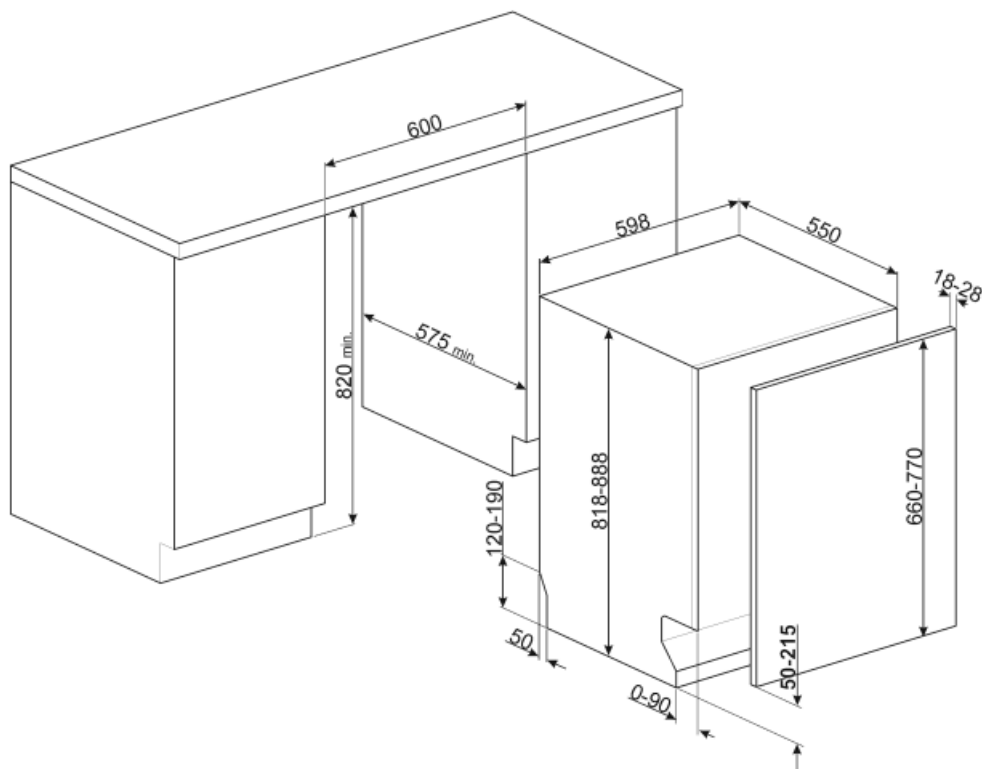

Not included accessories

KITPL60N



Комплект цоколя черного цвета с регулируемой высотой и глубиной. Может устанавливаться на все полностью интегрированные модели и модели под столешницу с петлями с регулируемым центром вращения или петлями FlexiFit.

KITPL60X



Комплект цоколя нержавеющей сталь с регулируемой высотой и глубиной. Может устанавливаться на все полностью интегрированные модели и модели под столешницу с петлями с регулируемым центром вращения или петлями FlexiFit.

KITFLEXI



KITGH

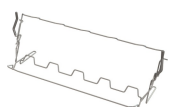

Держатели для бокалов. Устанавливается в нижней корзине, но только при наличии складных держателей.



KIT82CX



KITPL60B

Комплект цоколя белого цвета с регулируемой высотой и глубиной. Может устанавливаться на все полностью интегрированные модели и модели под столешницу с петлями с регулируемым центром вращения или петлями FlexiFit.

KITPLV2

























Удлинительный шланг для посудомоечных и стиральных машин: длина 2 м.



KIT82CN

Symbols glossary (TT)

 <p>ActiveLight - это светодиодная подсветка, которая проецирует красное световое пятно на пол под посудомоечной машиной, когда прибор используется.</p>	 <p>Aquatest: специальный датчик измеряет чистоту воды во время автоматической программы и обеспечивает минимальное потребление воды и энергии.</p>
 <p>Rompi Goccia: некоторые модели посудомоечных машин оснащены специальными полимерными насадками против капель, которые улучшают процесс сушки посуды.</p>	 <p>Установка в колонну</p>
 <p>Коммерческая высота 82</p>	 <p>A: энергоэффективность, измеренная от A+++ до D/G в зависимости от семейства продуктов</p>
 <p>Возможность отложить запуск желаемой программы на срок до 24 часов, чтобы запрограммировать работу посудомоечной машины в желаемое время.</p>	 <p>FlexiDuo: 3-я корзина для столовых приборов FlexiDuo позволяет размещать столовые приборы или небольшие чашки, ковши или крупную посуду по своему усмотрению: она состоит из двух отдельных подвижных модулей.</p>
 <p>Модели с новыми петлями Flexi Fit можно устанавливать на кухнях с цоколем высотой всего 5 см. Благодаря этой новой конструкции петель мебельный фасад имеет скользящее движение снизу вверх, что позволяет избежать того, что фасад заденет цоколь.</p>	 <p>FlexiZone: опция половинной загрузки позволяет мыть с меньшей загрузкой, экономя электроэнергию, воду и время, без ограничений на размещение посуды.</p>
 <p>Система направляющих ExtraGlide делает движение второй корзины еще более плавным и мягким. Она облегчает перемещение даже при полной загрузке, а благодаря увеличенному ходу облегчает загрузку посуды в корзину.</p>	 <p>GREEN EXPRESS Программа мойки с низким потреблением воды и энергии.</p>
 <p>Уровень шума: отличная изоляция и специальные устройства сводят шум к минимуму.</p>	 <p>Система мойки Planetarium с большим числом оборотов в минуту гарантирует полное покрытие внутренней камеры благодаря одновременному вращению основания и распылителей, а также отличные результаты мойки.</p>
 <p>Авто 45° - 65°: автоматическая программа регулирует продолжительность цикла в зависимости от необходимости предварительной мойки и количества требуемых полосканий.</p>	 <p>Стекло: программа «Стекло» подходит для мытья деликатной посуды, такой как бокалы и фарфор.</p>
 <p>Деликатная: программа деликатной мойки предназначена для деликатной не сильно загрязненной посуды.</p>	 <p>ECO: для обеспечения максимально экологичного подхода к очистке, эта программа использует небольшое количество воды и энергии</p>
 <p>Смешанное (Mix): Программа подходит для различной посуды и повседневной мойки кастрюль и сковород без особого загрязнения.</p>	 <p>Программа замачивания: обеспечивает ополаскивание для предотвращения высыхания грязи.</p>
 <p>Быстрая 27 минут: программа быстрой мойки за 27 минут.</p>	 <p>Ultraclean: опция Ultraclean выполняет заключительное ополаскивание при высокой температуре 70°C, уничтожая практически все бактерии.</p>

-  Указано максимальное количество комплектов посуды в посудомоечной машине.
-  Touch controls: простое в использовании сенсорное управление позволяет запрограммировать прибор одним нажатием кнопки.
-  Цикл быстрой мойки для посуды средней степени загрязнения, таких как посуда и сковороды, даже с засохшими остатками пищи. Посуда моется и сушится за 60 минут.
-  Цикл мойки подходит для посуды средней степени загрязнения, даже с засохшими остатками. Обеспечивает максимальное снижение шума в процессе работы
-  Опция Dry Assist +, помимо экономии энергии, обеспечивает идеальную сушку посуды, автоматически открывая дверцу в конце цикла.
-  Программа мойки противней: для интенсивной очистки противней. Поместите противни в нижнюю корзину посудомоечной машины.
-  СТЕРИЛИЗАЦИЯ 99.9% Программа мойки при высокой температуре. Ополаскивание при 75° C гарантирует удаление 99,9% микробов и бактерий, что делает его идеальным для дезинфекции.
-  Полный Acquastop: в дополнение к частичной защите Acquastop, присутствующей во всех посудомоечных машинах Smeg, некоторые модели имеют электронное устройство, прикрепленное к водозаборному шлангу, которое контролирует уровень воды в машине, обнаруживает утечки в шланге и немедленно отключает подачу воды, когда нужно.
-  Система WaterSave обеспечивает наилучшие результаты мойки при минимальном расходе воды в зависимости от модели посудомоечной машины.
-  Цикл очистки посудомоечной машины. Цикл следует начинать с пустой машиной, без посуды. Рекомендуется запускать программу каждые 2-3 месяца, используя специальные моющие средства для посудомоечных машин.
-  Позволяет включить дополнительные программы, если они выбраны вместе с любым циклом стирки. Выбрав нужный цикл стирки, нажмите кнопку.
-  Опция Clean & Shine: для достижения идеальных результатов мойки эта опция добавляет дополнительное полоскание к циклу, что также придает посуде большой блеск.
-  Класс энергоэффективности A
-  Работа, направленная на постоянное совершенствование, позволила создать второе поколение инверторного двигателя 2.0, отличающееся большей эффективностью и долговечностью, что обеспечивает очень высокую производительность и более низкий уровень энергопотребления и шума.