

# SE484EMTD



**Семейство продуктов**

**Тип встраивания**

**Размеры**

**Источник питания**

**Тип**

**EAN-код**

Варочная поверхность

Ультранизкий профиль

80 см

Электрический

Стеклокерамическая варочная панель

8017709324247

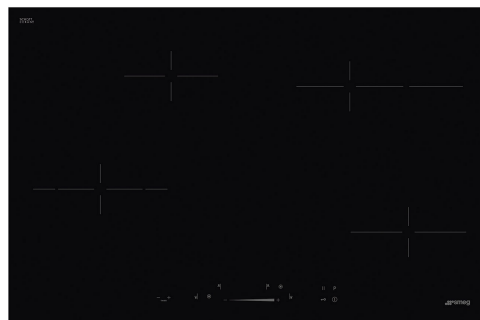

## Эстетика



**Эстетика**

**Цвет**

**Отделка**

**Материал**

**Тип стекла**

**Тип края стекла**

**Тип управления**

**Цвет подсветки**

**Расположение переключателей**

**Цвет сериографии**

Универсальный

Черный

Стекло

Стекло

Стеклокерамика

Прямой край

Compact Slider

Красный

Фронтальное

Серый

## Программы/ функции



**Количество зон приготовления**

4

**Количество зон приготовления Hi-Light**

4

**Количество зон приготовления с функцией BOOSTER**

4

**Главный переключатель вкл./выкл.**

Да

**Уровни мощности**

9

## Опции



<b>Стандартный вырез</b>	490x745 мм	<b>Режим ограничения мощности</b>	Да
<b>Функция Поддержание тепла</b>	Да	<b>Режим ограничения мощности - пошаговый</b>	2800, 4000 Вт
<b>Таймер окончания приготовления</b>	4	<b>Режим Showroom</b>	Да
<b>Таймер поминутный</b>	1	<b>Блокировка управления</b>	Да
<b>Акустический сигнал окончания приготовления</b>	Да	<b>Быстрый старт</b>	Да
<b>Индикация оставшегося времени</b>	Да		

## Технические характеристики



Фронтальная левая - Керамическая - двойная - 2.30 кВт - Ø 21.0 см

Задняя левая - Керамическая - одинарная - 1.20 кВт - Ø 15.0 см

Задняя правая - Стеклокерамическая - овальное расширение - 2.20 кВт - Ø 17.0 см

Фронтальная правая - Керамическая - одинарная - 1.80 кВт - Ø 18.5 см

<b>Автоматическое отключение при перегреве</b>	Да	<b>Индикация остаточного тепла</b>	Да
<b>Автоматическое отключение при проливании</b>	Да		

## Электрическое подключение

<b>Номинальная мощность</b>	7400 Вт	<b>Дополнительные способы подключения</b>	Да, двух- или трехфазное
<b>Сила тока</b>	22 А	<b>Частота тока</b>	50/60 Гц
<b>Напряжение</b>	220-240 В	<b>Длина электрического кабеля</b>	150 см
<b>Напряжение 2</b>	380-415 В	<b>Клеммная коробка</b>	6 полюсов
<b>Тип электрического кабеля</b>	Однофазное		

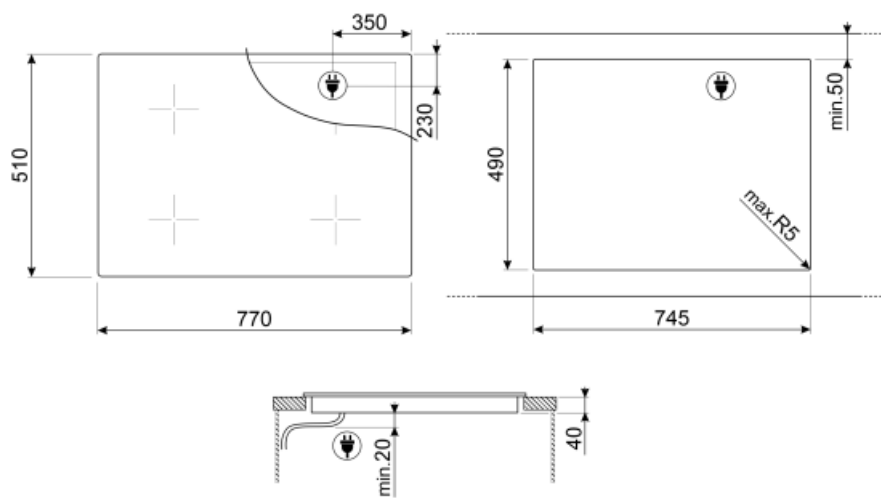

## Not included accessories













---



### SCRP

Скребок для индукционных и стеклокерамических варочных панелей, а также теппаняки

## Symbols glossary (TT)

- |  |   |   |   |
|--|---|---|---|
|    | Booster: опция позволяет зоне работать на полную мощность, когда требуется очень интенсивное приготовление.   |    | Ультранизкий профиль: установка изделия с плоским краем - высота 1 мм.  |
|    | Блокировка управления: некоторые модели оснащены устройством для блокировки управления, чтобы не было возможности случайно изменить программу/ цикл приготовления, включить или выключить прибор.                                 |    | Компактный слайдер интуитивно понятен и прост в использовании   |
|    | ECO-logic: опция позволяет ограничить потребляемую мощность прибора.  |    | Функция поддержания тепла: поддерживает приготовленные блюда в горячем состоянии. В этом режиме зона нагрева работает с минимальной мощностью 120 минут, а затем автоматически отключается. |
|    | Защита от перегрева: система безопасности, которая автоматически отключает варочную панель в случае перегрева блока управления.   |    | Стеклокерамика: основание варочной панели изготовлено из стеклокерамики. Нагрев осуществляется нагревательными элементами Hi-Light.   |
|   | : специальная защита от перелива отключает варочную панель при переливании жидкости.  |   | Быстрый старт: выбранная температура достигается быстрее. Нагревательный элемент работает на максимальной мощности, пока не будет достигнута нужная температура.                            |
|  | Индикация остаточного тепла: после выключения стеклокерамической варочной панели индикатор остаточного тепла показывает, какая из зон нагрева все еще остается горячей. Когда температура опускается ниже 60°C, индикатор гаснет. |  | Истекшее время: показывает, как долго конфорка использовалась.  |
|  | Таймер: все стеклокерамические варочные панели с сенсорным управлением имеют таймер, который автоматически завершает приготовление через заданное время.  |   |   |