

# SOP6302S2PX



<b>Категория</b>	60 см
<b>Семейство продуктов</b>	Духовой шкаф
<b>Источник питания</b>	Электрический
<b>Источник нагрева</b>	Электрический
<b>Способ приготовления</b>	Комбинированный с паром
<b>Тип</b>	Пиrolитическая с паром
<b>Система очистки</b>	Пиrolитическая очистка
<b>EAN-код</b>	8017709302092



## Эстетика

<b>Эстетика</b>	Classica	<b>Тип шелкографии</b>	Символы
<b>Цвет</b>	Нержавеющая сталь	<b>Дверца</b>	С 2-мя горизонтальными полосами
<b>Отделка</b>	Обработка против отпечатков пальцев	<b>Ручка</b>	Classica
<b>Дизайн</b>	Плоский	<b>Ручки</b>	Эффект нержавеющей стали
<b>Материал</b>	Нержавеющая сталь матовая, обработка против отпечатков пальцев	<b>Логотип</b>	Штампованный
<b>Тип стекла</b>	Eclipse	<b>Поворотные переключатели</b>	Classica
<b>Цвет шелкографии</b>	Черный		

## Управление











<b>Тип дисплея</b>	EvoScreen	<b>Управление</b>	Поворотные переключатели/ сенсорные кнопки
<b>Вид дисплея (технология)</b>	LCD-дисплей	<b>Количество переключателей</b>	2

## Программы/ функции

<b>Количество функций приготовления</b>	12
---	----

## Традиционные функции приготовления





 Статический	 Вентилируемый	 Термовентилируемый
 Турбо	 Eco	 Гриль большой
 Нижний нагрев	 Функция "Пицца"	

## Функции приготовления с паром







 Вентилируемый	 Термовентилируемый	Турбо
--	--	-------

Гриль с конвекцией

## Другие функции пара

 Очистка резервуара	 Слив воды	 Залив воды
 Очистка от накипи		

## Другие функции

 Размораживание по времени	 Поднятие теста	 Приготовление на камне
 Барбекю	 Аэрогриль	 Шаббат

## Функции очистки

 Пиролиз
--

## Опции



<b>Программирование времени</b>	Отсрочка включения и автоматическое отключение в конце приготовления	<b>Другие опции</b>	Поддержание тепла, Eco Light, Вкл./выкл. звука, Освещение
<b>Таймер поминутный</b>	Да	<b>Термощуп</b>	Да
<b>Счетчик минут</b>	1	<b>Режим Showroom</b>	Да
<b>Блокировка управления</b>	Да	<b>Быстрый предварительный разогрев</b>	Да

## Технические характеристики



<b>Минимальная температура</b>	30 °C	<b>Внутреннее стекло дверцы сплошное</b>	Да
<b>Максимальная температура</b>	280 °C	<b>Внутренние стекла дверцы съемные</b>	Да

<b>Количество уровней приготовления</b>	5	<b>Количество стекол дверцы</b>	4
<b>Количество конвекторов</b>	1	<b>Петли Soft Close</b>	Да
<b>Количество ламп подсветки</b>	2	<b>Петли Soft Open</b>	Да
<b>Тип подсветки</b>	Галогенная	<b>Воздуховод</b>	Фиксированный
<b>Регулируемая подсветка</b>	Да	<b>Система охлаждения</b>	Тангенциальная
<b>Мощность ламп подсветки</b>	40 Вт	<b>Канал охлаждения</b>	Двойной
<b>Освещение при открытой дверце</b>	Да	<b>Снижение скорости системы охлаждения</b>	Да
<b>Мощность нижнего нагревательного элемента</b>	1200 Вт	<b>Блокировка дверцы при пиролизе</b>	Да
<b>Мощность гриля</b>	1750 Вт	<b>Пароварки, модельный ряд</b>	20 - 40%
<b>Мощность кольцевого нагревательного элемента</b>	2000 Вт	<b>Размеры внутренней камеры (ВхШхГ)</b>	353x470x401 мм
<b>Автоматическое отключение при открытой дверце</b>	Да	<b>Регулировка температуры</b>	Электронный
<b>Открывание дверцы</b>	Стандартное открывание	<b>Материал внутренней камеры</b>	Эмаль Ever Clean
<b>Дверца</b>	Холодная	<b>Залив воды</b>	Ручной
<b>Съемная дверца</b>	Да	<b>Объем резервуара для воды</b>	0,8 л

## Производительность/ Энергопотребление



<b>Класс энергоэффективности</b>	A+	<b>Потребление энергии за цикл с принудительной конвекцией</b>	2.45 МДж
<b>Полезный объем</b>	68 л	<b>Потребление энергии за цикл с принудительной конвекцией</b>	0.68 кВт/ч
<b>Потребление энергии за цикл с естественной конвекцией</b>	1.09 кВт/ч	<b>Количество духовых шкафов</b>	1
<b>Потребление энергии за цикл с естественной конвекцией</b>	3.92 МДж	<b>Индекс энергоэффективности</b>	81 %

## Аксессуары в комплекте

	<b>Решетка с ограничителем</b>	1	<b>Решетка для противня</b>	1
	<b>Противень эмалированный (20 мм)</b>	1	<b>Температурный щуп</b>	Да, одна точка
	<b>Глубокий эмалированный противень (50 мм)</b>	1		

## Электрическое подключение

**Напряжение** 220-240 В  
**Сила тока** 13 А  
**Номинальная мощность** 3000 Вт

**Частота тока** 50/60 Гц  
**Длина электрического кабеля** 150 см

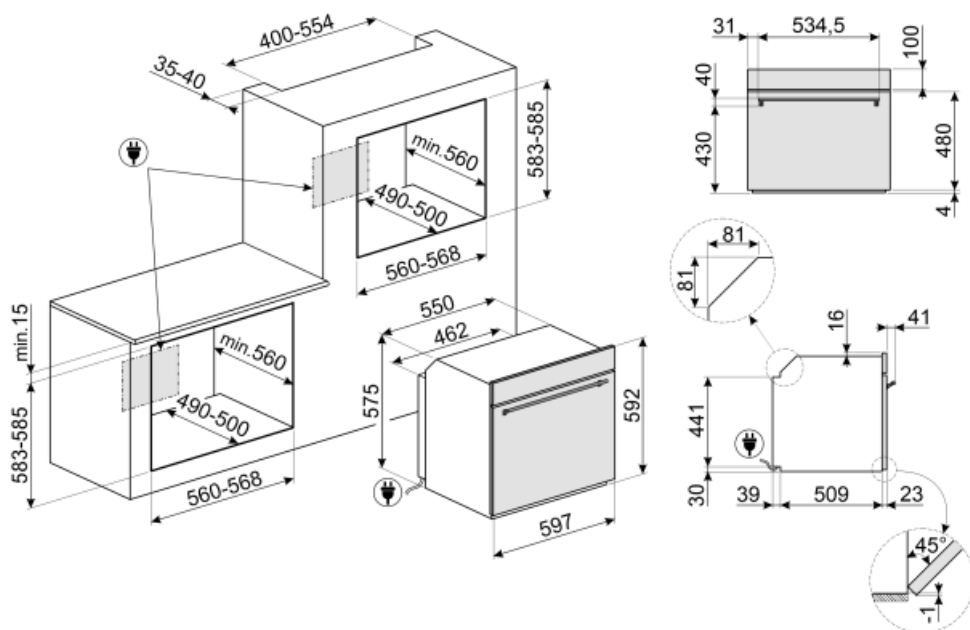

## Not included accessories

### AIRFRY



### SFLK1

Блокировка управления



### ET50

Эмалированный противень, глубина 50 мм



### ET20

Эмалированный противень, глубина 20 мм



### STONE

Прямоугольный огнеупорный камень PPR2. Идеально подходит для приготовления пиццы с такими же результатами, как в обычной дровяной печи. Также можно использовать для выпечки хлеба, фокаччи и других рецептов, таких как пироги или печенье. Размеры: 42 x 1,8 x 37,5 см



### GTP2



### PR3845X

Нержавеющая сталь с обработкой против отпечатков пальцев. Декоративная планка для установки приборов в колонну. Совместима с большинством духовых шкафов.



### GTT2



### BBQ

Двусторонний гриль для барбекю. Подходит для приготовления сочных и хрустящих блюд в духовке с типичным вкусом блюд на гриле. Ребристая сторона особенно подходит для мяса и сыров. Гладкая сторона для рыбы, морепродуктов и овощей.















### PALPZ

Лопатка для пиццы с откидной ручкой  
Ширина: 315 мм Длина: 325 мм



## Symbols glossary (TT)

-  Специальная функция для приготовления барбекю с двух сторон. Подходит для приготовления сочных и хрустящих блюд в духовке с характерным вкусом.
-  Блокировка управления: некоторые модели оснащены устройством для блокировки управления, чтобы не было возможности случайно изменить программу/ цикл приготовления, включить или выключить прибор.
-  Система воздушного охлаждения: для обеспечения безопасной температуры поверхности.
-  Функция удаления накипи: необходима для удаления излишков известняка в резервуаре и обеспечения правильной работы продукта. О необходимости выполнения этой операции сообщит сам продукт.
-  Дверца с четверным остеклением
-  Электрический
-  Система ручного залива воды: можно заполнить резервуар менее чем за 40 секунд. Залив осуществляется вручную благодаря специальной воронке, входящей в комплект.
-  Духовые шкафы, комбинированные с паром: система приготовления на пару позволяет приготовить любые блюда более бережно и быстро. Колебания температуры и уровня пара позволяют добиться желаемого гастрономического результата. Приготовление на пару снижает использование жира в пользу более здоровой и натуральной пищи, а также сводит к минимуму потерю веса и объема пищи во время приготовления. Приготовление на пару идеально подходит для приготовления мяса: оно не только делает мясо очень мягким, но и сохраняет цвет и делает его более сочным. Также рекомендуется для приготовления дрожжевого теста и выпечки хлеба: фактически влажность позволяет тесту расти и развиваться во время приготовления до образования внешней корочки. В результате получается более легкий и легкоусвояемый продукт. Он также подходит для быстрого размораживания, разогрева продуктов без их подсушивания, а также для естественного обессоливания соленых продуктов.
-  Размораживание по времени: с помощью этой функции время размораживания продуктов определяется автоматически.
-  Дисплей EVOScreen
-  Автоматическое отключение подсветки: для большей экономии энергии освещение выключается автоматически через одну минуту после начала приготовления.
-  A+: класс энергоэффективности A+ помогает сэкономить до 10% энергии по сравнению с классом A. Гарантируется максимальная производительность при минимальном потреблении.



Эмаль Ever Clean: эмаль Ever Clean наносится электростатически, чтобы предотвратить образование трещин или сколов с течением времени. Это особая эмаль, устойчивая к бытовым кислотам, которая, помимо приятного блеска, способствует более тщательной очистке стенок духовки благодаря своей меньшей пористости. После нанесения ее запекают при температуре выше 850°C и медленно полимеризуют с научно определенной скоростью, чтобы обеспечить однородную глубину и прочность. Эмаль Ever Clean создает безупречный вид как внутри духовки, так и на противнях, что делает поверхности духовки невероятно привлекательными и сохраняет их в течение долгого времени, так как снижает адгезию жира во время приготовления.



Холодная дверца: у большинства духовых шкафов Smeg есть «холодная дверь». Благодаря сочетанию тангенциального охлаждения и внутренних теплоотражающих стекол, температура на внешней поверхности дверцы поддерживается ниже 50°C. Эта система не только обеспечивает безопасность, но и защищает боковые поверхности мебели от перегрева духовкой.



Специальная функция приготовления на решетке для фритюрницы AIRFRY. Идеально подходит для традиционной жарки в духовке, но с меньшим количеством калорий и жира.



Верхний + нижний нагрев с конвекцией: нагревательные элементы, работающие одновременно с вентилятором, предназначены для обеспечения более равномерного нагрева, аналогично традиционному приготовлению, поэтому требуется предварительный нагрев. Наиболее подходит для блюд, требующих медленного приготовления.



Верхний и нижний нагрев: традиционный метод приготовления, который лучше всего подходит для блюд, расположенных в центре духовки. Верхняя часть духовки всегда будет самой горячей. Идеально подходит для жаркого, фруктовых кексов, хлеба и т. д.



Только нижний нагревательный элемент: эта функция идеально подходит для продуктов, требующих дополнительной базовой температуры без поджаривания, например кондитерские изделия, пицца. Также подходит для медленного приготовления рагу и запеканок.



Комбинация вентилятора и круглого элемента вокруг него дает метод приготовления горячим воздухом. Это дает множество преимуществ, включая отсутствие предварительного нагрева, если время приготовления превышает 20 минут, отсутствие передачи аромата при одновременном приготовлении различных продуктов, меньшее количество энергии и более короткое время приготовления. Подходит для всех видов еды.



ЭКО: приготовление с низким энергопотреблением: эта функция особенно подходит для приготовления на одном уровне с низким энергопотреблением. Рекомендуется для всех типов продуктов, кроме тех, которые могут выделять много влаги (например, овощи). Чтобы добиться максимальной экономии энергии и сократить время, рекомендуется помещать продукты в духовку без предварительного нагрева рабочей камеры.



Использование гриля дает отличные результаты при приготовлении мяса средних и малых порций, особенно в сочетании с вертелом (где это возможно). Также идеально подходит для приготовления колбас и бекона.



Функция пиццы: специальная функция для приготовления пиццы на специальном камне. Это позволяет получить мягкую внутри и хрустящую снаружи пиццу с идеально приготовленной начинкой, а не сухой и не подгоревшей.

-  Интенсивное и однородное приготовление. Вентилятор работает, и тепло поступает одновременно снизу и сверху. Добавление пара позволяет лучше сохранить органолептические свойства пищи и улучшает внутреннее приготовление продуктов, которые становятся более хрустящими и легко усваиваемыми. Идеально подходит для жаркого из телятины, утки и целой рыбы.
-  Залив и слив воды
-  Полностью стеклянная внутренняя поверхность дверцы, единая плоская поверхность, которую легко поддерживать в чистоте.
-  Подогрев пищи
-  ПИРОЛИЗ - ФУНКЦИЯ АВТОМАТИЧЕСКОЙ ОЧИСТКИ: духовка нагревается до температуры, приближающейся к 500°C, и превращает жир и остатки пищи в мелкий пепел, который можно легко стереть влажной тканью. При такой высокой температуре дверца автоматически блокируется в целях безопасности, в то время как температура внешней поверхности дверцы остается контролируемой, поэтому к ней можно безопасно прикоснуться к функции, настраиваемой пользователем в зависимости от уровня загрязнения, присутствующего в духовке.
-  Воздух при 40°C создает идеальные условия для расстойки дрожжевого теста. Просто выберите функцию и поместите тесто в предназначенную для этого емкость.
-  Шаббат: эта функция позволяет вам готовить пищу в субботу, праздник отдыха в иудейской религии, соблюдая предписания.
-  Soft close: все модели оснащены функцией плавного закрывания двери, что позволяет устройству закрываться плавно и бесшумно.
-  Кольцевой нагрев с паром: Добавление пара позволяет лучше сохранить органолептические свойства пищи. Тепло исходит от задней части духовки и распределяется быстро и равномерно. Вентилятор работает. Это идеальная функция для более деликатного приготовления всех типов блюд. Кроме того, она идеально подходит для приготовления на нескольких уровнях без смешивания запахов и вкусов. Идеально подходит для приготовления жаркого, курицы и выпечки, например, дрожжевых пирогов и хлеба.
-  Кольцевой+ верхний + нижний нагревательные элементы: использование вентилятора с обоими элементами позволяет готовить пищу быстро и эффективно, что идеально подходит для больших объемов, требующих тщательного приготовления. Он предлагает такой же результат, как и гриль, перемещая тепло вокруг пищи вместо перемещения самой пищи, позволяя приготовить продукт любого размера или формы.
-  Внутреннее стекло дверцы: снимается для очистки несколькими быстрыми движениями.
-  Подсветка сбоку: две лампы на противоположных сторонах внутренней камеры улучшают обзор внутри духовки.
-  Приготовление с использованием датчика температуры: можно отобразить температуру, измеренную датчиком, и установить целевую температуру, которой должно достичь блюдо. Когда центр блюда достигнет желаемой температуры, приготовление прекращается.
-  Быстрый предварительный нагрев: с помощью функции быстрого предварительного нагрева можно достичь выбранной температуры всего за несколько минут.
-  В камере духового шкафа предусмотрено 5 разных уровней приготовления.
-  Чтобы гарантировать оптимальное функционирование прибора, рекомендуется проводить чистку резервуара примерно раз в 2-3 месяца.





Электронный контроль температуры: позволяет поддерживать температуру внутри духовки с точностью до 2–3°C. Это позволяет готовить блюда, очень чувствительные к перепадам температуры, такие как пирожные, суфле, пудинги.



Указан полезный объем внутренней камеры в литрах.



Функция приготовления на прямоугольном огнеупорном камне PPR2. Размеры идеально подходят для приготовления пиццы с теми же результатами, как традиционной дровяной печи.