





# О БРЕНДЕ КАУМАН

Как привлечь больше клиентов в своё кафе или ресторан? Почему соседняя точка питания более популярно, чем моя? Как сделать так, чтобы гости хотели возвращаться снова и снова? Этими вопросом задаются 100 из 100 современных предпринимателей.

Вспомните небольшие европейские ресторанчики, в которых хочется провести целый день. В чем их секрет? Многие такие заведения работают десятками лет и переходят из поколения в поколение вместе с посетителями. Гости туда приходят не только за едой, но и за общением. Однако это только лишь одна составляющих успеха. Основной секрет кроется в самом виде и устройстве кухни. Чем наши кафе, рестораны, закусочные пока не могут похвастаться. Посетители просто уверены, что возвращаться стоит туда, где всегда можно вкусно, быстро и качественно поесть без вреда для собственного здоровья.

Простота, универсальность и практичная красота составляющих и стала основной идеей бренда КАУМАН. Наши исследования рынка технологического оборудования показали – для открытия даже небольшого кафе требуются крупные вложения. Такие затраты со временем могут не окупиться в связи со сменой концепции заведения и другими неблагоприятными факторами.

Когда итоговая сумма в бизнес-плане удручает будущего предпринимателя - проект может так и остаться проектом. А мечта только мечтой. Мы создали оборудование, которое несет в себе большой потенциал, простоту в обращении, эстетику и функциональность. КАУМАН помогает мечтам становиться реальностью. И делает это практично.

Теперь оборудовать свою кухню можно без закупки дорогостоящего технологического оборудования. Вы сами решаете, какой ваша кухня будет сегодня, завтра и всегда. Широкий спектр оборудования КАУМАН, современный дизайн и большой модельный ряд позволяет оснастить вашу кухню под любые задачи.

## НАША МИССИЯ

Бренд КАУМАН создан для того, чтобы облегчить вашу жизнь, сделать бизнес проще, удобнее и эстетичнее.

Мы даем возможность оснащать вашу кухню надежным технологическим оборудованием и при необходимости быстро и просто адаптировать наполнение кухни к любой рабочей среде в зависимости от смены концепции, проходимости заведения и сезонного спроса потребителей.

С КАУМАН очень просто быть модным, вкусным, быстрым и безопасным для своих гостей.

## КАЧЕСТВО

Высококачественное оборудование российского производства для профессиональной кухни. Мы выпускаем прочное, надежное, качественное и долговечное оборудование!

При производстве оборудование КАУМАН используются высококачественные пищевые нержавеющей стали марки AISI 304 и AISI 430. Простота в уходе, эргономичность, внимательность к деталям, привлекательный внешний вид, качественный сервис обеспечат Вам непередаваемое удовольствие от пользования оборудованием КАУМАН на протяжении всего времени эксплуатации.

Отличные характеристики и качество оборудования соответствуют как российским так и европейским стандартам.

## НЕЙТРАЛЬНОЕ ОБОРУДОВАНИЕ

---

Стол� нейтральные	6
Ванны моечные	18
Стеллажи	27
Полки навесные	33
Шкафы нейтральные	38
Подставки	41
Станции для сбора отходов	44
Тележки	46
Зонты	48
Нейтральное оборудование для TATRA	51

## ХОЛОДИЛЬНОЕ ОБОРУДОВАНИЕ

---

Шкафы холодильные / морозильные	53
Стол� холодильные	65
Стол� морозильные	67
Витрины кондитерские	69

## ТЕПЛОВОЕ ОБОРУДОВАНИЕ

---

Плиты индукционные	73
Плиты электрические	74
Плиты газовые	79
Поверхности жарочные	81
Сковороды	82
Блинницы электрические	83
Грили электрические	83
Кипятильники	85
Печи конвекционные	86
Шашлычницы	87
Аппараты пончиковые	87
Аппараты для шаурмы	88
Чебуречницы электрические	89
Шкафы жарочные	90
Шкафы жарочно-пекарские	90
Шкафы расстоечные	91
Макароноварки	93
Пароконвектоматы	93
Котлы пищеварочные	94
Фритюрницы	95

Столы тепловые	97
Пароварки	98
Полки тепловые	98

## **ЭЛЕКТРОМЕХАНИЧЕСКОЕ ОБОРУДОВАНИЕ**

---

Прессы для пиццы	100
Мукопросеиватели	101
Картофелечистки	101
Хлеборезки	102
Модули транспортера	103

## **СТАНЦИИ ДЛЯ ПРИГОТОВЛЕНИЯ ПИЦЦЫ**

---

Станции для приготовления бургеров и хот-догов	104
--	-----





## **ОБОРУДОВАНИЕ ДЛЯ ДЕЗИНФЕКЦИИ И ОЧИСТКИ**

---

Рециркуляторы-облучатели	106
Стерилизаторы ножей	107
Стерилизаторы столовых приборов	108
Шкафы для дезинфекции посуды	109



# НЕЙТРАЛЬНОЕ ОБОРУДОВАНИЕ

## СТОЛЫ ЦЕНТРАЛЬНЫЕ

-  Столешница из нержавеющей стали AISI 430 толщиной 0,8 мм, усиленная подложкой из ЛДСП 16 мм
-  Разборная конструкция
-  Двойной гиб края металла для безопасной эксплуатации
-  Регулируемые ножки 30 мм
-  Высота стола 850 мм



### СЕРИЯ: СЦ-255

-  Центральный
-  Каркас уголок из оцинкованной стали 1,5 мм
-  Полка решетка

ДЛИННА, мм	ШИРИНА, мм		
	600	700	800
600	СЦ-255/0606	СЦ-255/0607	СЦ-255/0608
700	СЦ-255/0706	СЦ-255/0707	СЦ-255/0708
800	СЦ-255/0806	СЦ-255/0807	СЦ-255/0808
900	СЦ-255/0906	СЦ-255/0907	СЦ-255/0908
1000	СЦ-255/1006	СЦ-255/1007	СЦ-255/1008
1100	СЦ-255/1106	СЦ-255/1107	СЦ-255/1108
1200	СЦ-255/1206	СЦ-255/1207	СЦ-255/1208
1300	СЦ-255/1306	СЦ-255/1307	СЦ-255/1308
1400	СЦ-255/1406	СЦ-255/1407	СЦ-255/1408
1500	СЦ-255/1506	СЦ-255/1507	СЦ-255/1508
1600	СЦ-255/1606	СЦ-255/1607	СЦ-255/1608
1700	СЦ-255/1706	СЦ-255/1707	СЦ-255/1708
1800	СЦ-255/1806	СЦ-255/1807	СЦ-255/1808



### СЕРИЯ: СЦ-244



Центральный



Каркас уголок из нержавеющей стали AISI 430 1,5 мм



Полка решетка

ДЛИННА, мм	ШИРИНА, мм		
	600	700	800
600	СЦ-244/0606	СЦ-244/0607	СЦ-244/0608
700	СЦ-244/0706	СЦ-244/0707	СЦ-244/0708
800	СЦ-244/0806	СЦ-244/0807	СЦ-244/0808
900	СЦ-244/0906	СЦ-244/0907	СЦ-244/0908
1000	СЦ-244/1006	СЦ-244/1007	СЦ-244/1008
1100	СЦ-244/1106	СЦ-244/1107	СЦ-244/1108
1200	СЦ-244/1206	СЦ-244/1207	СЦ-244/1208
1300	СЦ-244/1306	СЦ-244/1307	СЦ-244/1308
1400	СЦ-244/1406	СЦ-244/1407	СЦ-244/1408
1500	СЦ-244/1506	СЦ-244/1507	СЦ-244/1508
1600	СЦ-244/1606	СЦ-244/1607	СЦ-244/1608
1700	СЦ-244/1706	СЦ-244/1707	СЦ-244/1708
1800	СЦ-244/1806	СЦ-244/1807	СЦ-244/1808



### СЕРИЯ: СЦ-242



Центральный



Каркас уголок из нержавеющей стали AISI 430 1,5 мм



Сплошная полка

ДЛИННА, мм	ШИРИНА, мм		
	600	700	800
600	СЦ-242/0606	СЦ-242/0607	СЦ-242/0608
700	СЦ-242/0706	СЦ-242/0707	СЦ-242/0708
800	СЦ-242/0806	СЦ-242/0807	СЦ-242/0808
900	СЦ-242/0906	СЦ-242/0907	СЦ-242/0908
1000	СЦ-242/1006	СЦ-242/1007	СЦ-242/1008
1100	СЦ-242/1106	СЦ-242/1107	СЦ-242/1108
1200	СЦ-242/1206	СЦ-242/1207	СЦ-242/1208
1300	СЦ-242/1306	СЦ-242/1307	СЦ-242/1308
1400	СЦ-242/1406	СЦ-242/1407	СЦ-242/1408
1500	СЦ-242/1506	СЦ-242/1507	СЦ-242/1508
1600	СЦ-242/1606	СЦ-242/1607	СЦ-242/1608
1700	СЦ-242/1706	СЦ-242/1707	СЦ-242/1708
1800	СЦ-242/1806	СЦ-242/1807	СЦ-242/1808



### СЕРИЯ: СЦ-222



Центральный



Каркас труба 40x40 мм из нержавеющей стали AISI 430 1,2 мм



Верхняя обвязка



Сплошная полка

ДЛИННА, мм	ШИРИНА, мм		
	600	700	800
600	СЦ-222/0606	СЦ-222/0607	СЦ-222/0608
700	СЦ-222/0706	СЦ-222/0707	СЦ-222/0708
800	СЦ-222/0806	СЦ-222/0807	СЦ-222/0808
900	СЦ-222/0906	СЦ-222/0907	СЦ-222/0908
1000	СЦ-222/1006	СЦ-222/1007	СЦ-222/1008
1100	СЦ-222/1106	СЦ-222/1107	СЦ-222/1108
1200	СЦ-222/1206	СЦ-222/1207	СЦ-222/1208
1300	СЦ-222/1306	СЦ-222/1307	СЦ-222/1308
1400	СЦ-222/1406	СЦ-222/1407	СЦ-222/1408
1500	СЦ-222/1506	СЦ-222/1507	СЦ-222/1508
1600	СЦ-222/1606	СЦ-222/1607	СЦ-222/1608
1700	СЦ-222/1706	СЦ-222/1707	СЦ-222/1708
1800	СЦ-222/1806	СЦ-222/1807	СЦ-222/1808



### СЕРИЯ: СЦ-226



Центральный



Каркас труба 40x40 мм из нержавеющей стали AISI 430 1,2 мм



Верхняя обвязка



Нижняя обвязка с трех сторон

ДЛИННА, мм	ШИРИНА, мм		
	600	700	800
600	СЦ-226/0606	СЦ-226/0607	СЦ-226/0608
700	СЦ-226/0706	СЦ-226/0707	СЦ-226/0708
800	СЦ-226/0806	СЦ-226/0807	СЦ-226/0808
900	СЦ-226/0906	СЦ-226/0907	СЦ-226/0908
1000	СЦ-226/1006	СЦ-226/1007	СЦ-226/1008
1100	СЦ-226/1106	СЦ-226/1107	СЦ-226/1108
1200	СЦ-226/1206	СЦ-226/1207	СЦ-226/1208
1300	СЦ-226/1306	СЦ-226/1307	СЦ-226/1308
1400	СЦ-226/1406	СЦ-226/1407	СЦ-226/1408
1500	СЦ-226/1506	СЦ-226/1507	СЦ-226/1508
1600	СЦ-226/1606	СЦ-226/1607	СЦ-226/1608
1700	СЦ-226/1706	СЦ-226/1707	СЦ-226/1708
1800	СЦ-226/1806	СЦ-226/1807	СЦ-226/1808



## СТОЛЫ ПРИСТЕННЫЕ



Столешница из нержавеющей стали AISI 430 толщиной 0,8 мм, усиленная подложкой из ЛДСП 16 мм



Разборная конструкция



Двойной гиб края металла для безопасной эксплуатации



Регулируемые ножки 30 мм



Высота стола 850 мм



### СЕРИЯ: СП-255



Пристенный



Каркас уголок из оцинкованной стали 1,5 мм



Полка решетка



Борт 70 мм

ДЛИННА, мм	ШИРИНА, мм		
	600	700	800
600	СП-255/0606	СП-255/0607	СП-255/0608
700	СП-255/0706	СП-255/0707	СП-255/0708
800	СП-255/0806	СП-255/0807	СП-255/0808
900	СП-255/0906	СП-255/0907	СП-255/0908
1000	СП-255/1006	СП-255/1007	СП-255/1008
1100	СП-255/1106	СП-255/1107	СП-255/1108
1200	СП-255/1206	СП-255/1207	СП-255/1208
1300	СП-255/1306	СП-255/1307	СП-255/1308
1400	СП-255/1406	СП-255/1407	СП-255/1408
1500	СП-255/1506	СП-255/1507	СП-255/1508
1600	СП-255/1606	СП-255/1607	СП-255/1608
1700	СП-255/1706	СП-255/1707	СП-255/1708
1800	СП-255/1806	СП-255/1807	СП-255/1808







### СЕРИЯ: СП-244

-  Пристенный
-  Каркас уголок из нержавеющей стали AISI 430 1,5 мм
-  Полка решетка
-  Борт 70 мм

ДЛИННА, мм	ШИРИНА, мм		
	600	700	800
600	СП-244/0606	СП-244/0607	СП-244/0608
700	СП-244/0706	СП-244/0707	СП-244/0708
800	СП-244/0806	СП-244/0807	СП-244/0808
900	СП-244/0906	СП-244/0907	СП-244/0908
1000	СП-244/1006	СП-244/1007	СП-244/1008
1100	СП-244/1106	СП-244/1107	СП-244/1108
1200	СП-244/1206	СП-244/1207	СП-244/1208
1300	СП-244/1306	СП-244/1307	СП-244/1308
1400	СП-244/1406	СП-244/1407	СП-244/1408
1500	СП-244/1506	СП-244/1507	СП-244/1508
1600	СП-244/1606	СП-244/1607	СП-244/1608
1700	СП-244/1706	СП-244/1707	СП-244/1708
1800	СП-244/1806	СП-244/1807	СП-244/1808







### СЕРИЯ: СП-242

-  Пристенный
-  Каркас уголок из нержавеющей стали AISI 430 1,5 мм
-  Сплошная полка
-  Борт 70 мм

ДЛИННА, мм	ШИРИНА, мм		
	600	700	800
600	СП-242/0606	СП-242/0607	СП-242/0608
700	СП-242/0706	СП-242/0707	СП-242/0708
800	СП-242/0806	СП-242/0807	СП-242/0808
900	СП-242/0906	СП-242/0907	СП-242/0908
1000	СП-242/1006	СП-242/1007	СП-242/1008
1100	СП-242/1106	СП-242/1107	СП-242/1108
1200	СП-242/1206	СП-242/1207	СП-242/1208
1300	СП-242/1306	СП-242/1307	СП-242/1308
1400	СП-242/1406	СП-242/1407	СП-242/1408
1500	СП-242/1506	СП-242/1507	СП-242/1508
1600	СП-242/1606	СП-242/1607	СП-242/1608
1700	СП-242/1706	СП-242/1707	СП-242/1708
1800	СП-242/1806	СП-242/1807	СП-242/1808







### СЕРИЯ: СП-222

-  Пристенный
-  Каркас труба 40x40 мм из нержавеющей стали AISI 430 1,2 мм
-  Верхняя обвязка
-  Сплошная полка
-  Борт 70 мм

ДЛИННА, мм	ШИРИНА, мм		
	600	700	800
600	СП-222/0606	СП-222/0607	СП-222/0608
700	СП-222/0706	СП-222/0707	СП-222/0708
800	СП-222/0806	СП-222/0807	СП-222/0808
900	СП-222/0906	СП-222/0907	СП-222/0908
1000	СП-222/1006	СП-222/1007	СП-222/1008
1100	СП-222/1106	СП-222/1107	СП-222/1108
1200	СП-222/1206	СП-222/1207	СП-222/1208
1300	СП-222/1306	СП-222/1307	СП-222/1308
1400	СП-222/1406	СП-222/1407	СП-222/1408
1500	СП-222/1506	СП-222/1507	СП-222/1508
1600	СП-222/1606	СП-222/1607	СП-222/1608
1700	СП-222/1706	СП-222/1707	СП-222/1708
1800	СП-222/1806	СП-222/1807	СП-222/1808



### СЕРИЯ: СП-226

-  Пристенный
-  Каркас труба 40x40 мм из нержавеющей стали AISI 430 1,2 мм
-  Верхняя обвязка
-  Нижняя обвязка с трех сторон
-  Борт 70 мм

ДЛИННА, мм	ШИРИНА, мм		
	600	700	800
600	СП-226/0606	СП-226/0607	СП-226/0608
700	СП-226/0706	СП-226/0707	СП-226/0708
800	СП-226/0806	СП-226/0807	СП-226/0808
900	СП-226/0906	СП-226/0907	СП-226/0908
1000	СП-226/1006	СП-226/1007	СП-226/1008
1100	СП-226/1106	СП-226/1107	СП-226/1108
1200	СП-226/1206	СП-226/1207	СП-226/1208
1300	СП-226/1306	СП-226/1307	СП-226/1308
1400	СП-226/1406	СП-226/1407	СП-226/1408
1500	СП-226/1506	СП-226/1507	СП-226/1508
1600	СП-226/1606	СП-226/1607	СП-226/1608
1700	СП-226/1706	СП-226/1707	СП-226/1708
1800	СП-226/1806	СП-226/1807	СП-226/1808

## СТОЛЫ КУПЕ ЦЕНТРАЛЬНЫЕ



Столешница из нержавеющей стали AISI 430 толщиной 0,8 мм, усиленная подложкой из ЛДСП 16 мм



Сварная конструкция



Двойной гиб края металла для безопасной эксплуатации



Двери Купе



Высота стола 850 мм



Регулируемые ножки 30 мм



### СЕРИЯ: СТЦ-221



Центральный



Задняя стенка нержавеющая сталь

ДЛИННА, мм	ШИРИНА, мм	
	600	700
900	СТЦ-221/0906	СТЦ-221/0907
1000	СТЦ-221/1006	СТЦ-221/1007
1100	СТЦ-221/1106	СТЦ-221/1107
1200	СТЦ-221/1206	СТЦ-221/1207
1300	СТЦ-221/1306	СТЦ-221/1307
1400	СТЦ-221/1406	СТЦ-221/1407
1500	СТЦ-221/1506	СТЦ-221/1507
1800	СТЦ-221/1806	СТЦ-221/1807

### СЕРИЯ: СТЦ-222



Центральный



Задняя стенка оцинкованная сталь

ДЛИННА, мм	ШИРИНА, мм	
	600	700
900	СТЦ-222/0906	СТЦ-222/0907
1000	СТЦ-222/1006	СТЦ-222/1007
1100	СТЦ-222/1106	СТЦ-222/1107
1200	СТЦ-222/1206	СТЦ-222/1207
1300	СТЦ-222/1306	СТЦ-222/1307
1400	СТЦ-222/1406	СТЦ-222/1407
1500	СТЦ-222/1506	СТЦ-222/1507
1800	СТЦ-222/1806	СТЦ-222/1807

### СЕРИЯ: СТП-221



Пристенный



Борт 70 мм



Задняя стенка  
нержавеющая сталь

ДЛИННА, мм	ШИРИНА, мм	
	600	700
900	СТП-221/0906	СТП-221/0907
1000	СТП-221/1006	СТП-221/1007
1100	СТП-221/1106	СТП-221/1107
1200	СТП-221/1206	СТП-221/1207
1300	СТП-221/1306	СТП-221/1307
1400	СТП-221/1406	СТП-221/1407
1500	СТП-221/1506	СТП-221/1507
1800	СТП-221/1806	СТП-221/1807

### СЕРИЯ: СТП-222



Пристенный



Борт 70 мм



Задняя стенка  
оцинкованная сталь

ДЛИННА, мм	ШИРИНА, мм	
	600	700
900	СТП-222/0906	СТП-222/0907
1000	СТП-222/1006	СТП-222/1007
1100	СТП-222/1106	СТП-222/1107
1200	СТП-222/1206	СТП-222/1207
1300	СТП-222/1306	СТП-222/1307
1400	СТП-222/1406	СТП-222/1407
1500	СТП-222/1506	СТП-222/1507
1800	СТП-222/1806	СТП-222/1807

## СТОЛЫ КОНДИТЕРСКИЕ



Разборная конструкция



Буковая столешница 40 мм



Двойной гиб края металла для безопасной эксплуатации



### СЕРИЯ: СЦ-355



Каркас уголок из оцинкованной стали 1,5 мм



Полка решетка

МОДЕЛЬ	ГАБАРИТЫ, мм
СЦ-355/0808	800x800x850
СЦ-355/0908	900x800x850
СЦ-355/1008	1000x800x850
СЦ-355/1208	1200x800x850
СЦ-355/1508	1500x800x850
СЦ-355/1808	1800x800x850



### СЕРИЯ: СЦ-344



Каркас уголок из нержавеющей стали AISI 430 1,5 мм



Полка решетка

МОДЕЛЬ	ГАБАРИТЫ, мм
СЦ-344/0808	800x800x850
СЦ-344/0908	900x800x850
СЦ-344/1008	1000x800x850
СЦ-344/1208	1200x800x850
СЦ-344/1508	1500x800x850
СЦ-344/1808	1800x800x850



### СЕРИЯ: СЦ-342



Каркас уголок из нержавеющей стали AISI 430 1,5 мм



Сплошная полка

МОДЕЛЬ	ГАБАРИТЫ, мм
СЦ-342/0808	800x800x850
СЦ-342/0908	900x800x850
СЦ-342/1008	1000x800x850
СЦ-342/1208	1200x800x850
СЦ-342/1508	1500x800x850
СЦ-342/1808	1800x800x850

## СТОЛЫ ДЛЯ РАЗДЕЛКИ МЯСА



### СЕРИЯ: СП-555



Материал столешницы  
нержавеющая сталь AISI 430  
толщиной 0,8 мм



Каркас уголок из оцинкованной  
стали 1,5 мм



Полка-решетка



Лоток для слива жидкости



Плоский борт с трех сторон



Разборная конструкция



Двойной гиб металла  
для безопасной эксплуатации



Регулируемые ножки 30 мм

МОДЕЛЬ	ГАБАРИТЫ, мм
СП-555/1206	1200x600x850
СП-555/1207	1200x700x850
СП-555/1208	1200x800x850

## СТОЛЫ ДЛЯ СБОРА ОТХОДОВ



Столешница из нержавеющей стали AISI 430 толщиной 0,8 мм



Разборная конструкция



Двойной гиб края металла для безопасной эксплуатации



Нижняя обвязка с трех сторон



Регулируемые ножки 30 мм



Отверстие d-180 мм



### СЕРИЯ: СЦ-455



Центральный



Каркас уголок из оцинкованной стали 1,5 мм

МОДЕЛЬ	ГАБАРИТЫ, мм
СЦ-455/0606	600x600x850
СЦ-455/0906 П	900x600x850
СЦ-455/0906 Л	900x600x850



### СЕРИЯ: СП-455



Пристенный



Каркас уголок из оцинкованной стали 1,5 мм



Борт 70 мм

МОДЕЛЬ	ГАБАРИТЫ, мм
СП-455/0606	600x600x850
СП-455/0906 П	900x600x850
СП-455/0906 Л	900x600x850



## СТОЛЫ ДЛЯ ПОСУДОМОЕЧНОЙ МАШИНЫ АРАСН



Разборная конструкция



Каркас труба 40x40 мм из нержавеющей стали AISI 430 1,2 мм



Столешница нержавеющая сталь AISI 304 толщиной 1 мм



Борт 102 мм



Полка



Регулируемые ножки



### СЕРИЯ: СПМ-112

МОДЕЛЬ	ГАБАРИТЫ, мм	УСТАНОВКА ОТНОСИТЕЛЬНО ПОСУДОМОЕЧНОЙ МАШИНЫ
СПМ-112/0707 Л	700x700x850	Справа
СПМ-112/0707 П	700x700x850	Слева





### СЕРИЯ: СПМ-111



Цельнотянутая ванна из стали AISI 304 толщиной 1 мм

МОДЕЛЬ	ГАБАРИТЫ, мм	РАЗМЕР ЕМКОСТИ, мм	УСТАНОВКА ОТНОСИТЕЛЬНО ПОСУДОМОЕЧНОЙ МАШИНЫ
СПМ-111/0907 Л	900x700x850	400x500x250	Справа
СПМ-111/0907 П	900x700x850	400x500x250	Слева
СПМ-111/1207 Л	1200x700x850	400x500x250	Справа
СПМ-111/1207 П	1200x700x850	400x500x250	Слева
СПМ-111/1507 Л	1500x700x850	400x500x250	Справа
СПМ-111/1507 П	1500x700x850	400x500x250	Слева

## ВАННЫ МОЕЧНЫЕ СВАРНЫЕ

-  Разборная конструкция
-  Отбортовка по периметру 50 мм
-  Нержавеющий выпуск диаметром 90 мм
-  Обвязка по периметру
-  Регулируемые ножки 30 мм



### 1 ЕМКОСТЬ



#### СЕРИЯ: VM-411



Емкость из стали AISI 304  
толщина 0,8 мм



Каркас уголок из оцинкованной  
стали 1,5 мм

МОДЕЛЬ	ГАБАРИТЫ, мм	РАЗМЕР ЕМКОСТИ, мм
VM-411/430	430x430x850	330x330x300
VM-411/530	530x530x850	430x430x300
VM-411/600	630x600x850	530x500x400
VM-411/700	700x700x850	600x600x450
VM-411/800	800x800x850	700x700x450



#### СЕРИЯ: VM-311



Емкость из стали AISI 304  
толщина 0,8 мм



Каркас уголок из нержавеющей  
стали AISI 430 1,5 мм

МОДЕЛЬ	ГАБАРИТЫ, мм	РАЗМЕР ЕМКОСТИ, мм
VM-311/430	430x430x850	330x330x300
VM-311/530	530x530x850	430x430x300
VM-311/600	630x600x850	530x500x400
VM-311/700	700x700x850	600x600x450
VM-311/800	800x800x850	700x700x450



#### СЕРИЯ: VM-511



Емкость из стали AISI 430  
толщина 0,8 мм



Каркас уголок из нержавеющей  
стали AISI 430 1,5 мм

МОДЕЛЬ	ГАБАРИТЫ, мм	РАЗМЕР ЕМКОСТИ, мм
VM-511/530	530x530x850	430x430x300
VM-511/600	630x600x850	530x500x400
VM-511/700	700x700x850	600x600x450



### СЕРИЯ: ВМ-611



Емкость из стали AISI 430  
толщина 0,8 мм



Каркас уголок из оцинкованной  
стали 1,5 мм

МОДЕЛЬ	ГАБАРИТЫ, мм	РАЗМЕР ЕМКОСТИ, мм
ВМ-611/430	430x430x850	330x330x300
ВМ-611/530	530x530x850	430x430x300
ВМ-611/600	630x600x850	530x500x400

## 2 ЕМКОСТИ



### СЕРИЯ: ВМ-412



Емкость из стали AISI 304  
толщина 0,8 мм



Каркас уголок из оцинкованной  
стали 1,5 мм

МОДЕЛЬ	ГАБАРИТЫ, мм	РАЗМЕР ЕМКОСТИ, мм
ВМ-412/430	800x430x850	330x330x300
ВМ-412/530	1000x530x850	430x430x300
ВМ-412/600	1200x600x850	530x500x400
ВМ-412/700	1340x700x850	600x600x450
ВМ-412/800	1540x800x850	700x700x450



### СЕРИЯ: ВМ-312



Емкость из стали AISI 304  
толщина 0,8 мм



Каркас уголок из нержавеющей  
стали AISI 430 1,5 мм

МОДЕЛЬ	ГАБАРИТЫ, мм	РАЗМЕР ЕМКОСТИ, мм
ВМ-312/430	800x430x850	330x330x300
ВМ-312/530	1000x530x850	430x430x300
ВМ-312/600	1200x600x850	530x500x400
ВМ-312/700	1340x700x850	600x600x450
ВМ-312/800	1540x800x850	700x700x450



### СЕРИЯ: ВМ-512



Емкость из стали AISI 430  
толщина 0,8 мм



Каркас уголок из нержавеющей  
стали AISI 430 1,5 мм

МОДЕЛЬ	ГАБАРИТЫ, мм	РАЗМЕР ЕМКОСТИ, мм
ВМ-512/530	1000x530x850	430x430x300
ВМ-512/600	1200x600x850	530x500x400



### СЕРИЯ: ВМ-612



Емкость из стали AISI 430  
толщина 0,8 мм



Каркас уголок из оцинкованной  
стали 1,5 мм

МОДЕЛЬ	ГАБАРИТЫ, мм	РАЗМЕР ЕМКОСТИ, мм
ВМ-612/530	1000x530x850	430x430x300
ВМ-612/700	1340x700x850	600x600x450

## 3 ЕМКОСТИ



### СЕРИЯ: ВМ-413



Емкость из стали AISI 304  
толщина 0,8 мм



Каркас уголок из оцинкованной  
стали 1,5 мм

МОДЕЛЬ	ГАБАРИТЫ, мм	РАЗМЕР ЕМКОСТИ, мм
ВМ-413/430	1150x430x850	330x330x300
ВМ-413/530	1450x530x850	430x430x300
ВМ-413/600	1750x600x850	530x500x400
ВМ-413/700	2060x700x850	600x600x450



### СЕРИЯ: ВМ-313



Емкость из стали AISI 304  
толщина 0,8 мм



Каркас уголок из нержавеющей  
стали AISI 430 1,5 мм

МОДЕЛЬ	ГАБАРИТЫ, мм	РАЗМЕР ЕМКОСТИ, мм
ВМ-313/430	1150x430x850	330x330x300
ВМ-313/530	1450x530x850	430x430x300
ВМ-313/600	1750x600x850	530x500x400
ВМ-313/700	2060x700x850	600x600x450

## 1 ЕМКОСТЬ СО СТОЛЕШНИЦЕЙ



### СЕРИЯ: ВМ-414



Емкость из стали AISI 304  
толщина 0,8 мм



Каркас уголок из оцинкованной  
стали 1,5 мм



Столешница из стали AISI 304  
толщина 0,8 мм

МОДЕЛЬ	ГАБАРИТЫ, мм	РАЗМЕР ЕМКОСТИ, мм
ВМ-414/430 Л/П	800x430x850	330x330x300
ВМ-414/530 Л/П	1000x530x850	430x430x300
ВМ-414/600 Л/П	1200x600x850	530x500x400
ВМ-414/700 Л/П	1340x700x850	600x600x450



### СЕРИЯ: ВМ-314



Емкость из стали AISI 304  
толщина 0,8 мм



Каркас уголок из нержавеющей  
стали AISI 430 1,5 мм



Столешница из стали AISI 304  
толщина 0,8 мм

МОДЕЛЬ	ГАБАРИТЫ, мм	РАЗМЕР ЕМКОСТИ, мм
ВМ-314/430 Л/П	800x430x850	330x330x300
ВМ-314/530 Л/П	1000x530x850	430x430x300
ВМ-314/600 Л/П	1200x600x850	530x500x400
ВМ-314/700 Л/П	1340x700x850	600x600x450

## ВАННЫ МОЕЧНЫЕ ЦЕЛЬНОТЯНУТЫЕ



Цельнотянутая ванна из стали AISI 304 толщиной 1 мм



Шумопоглощающая изоляция снизу



Разборная конструкция



Обвязка по периметру



Борт 70 мм



Двойной гиб края металла для безопасной эксплуатации



Нержавеющий выпуск диаметром 90 мм



Регулируемые ножки 30 мм



### 1 ЕМКОСТЬ

#### СЕРИЯ: ВМЦ-411



Каркас уголок из оцинкованной стали 1,5 мм

МОДЕЛЬ	ГАБАРИТЫ, мм	РАЗМЕР ЕМКОСТИ, мм
ВМЦ-411/66	600x600x850	400x400x250
ВМЦ-411/67	600x700x850	500x500x300
ВМЦ-411/77	700x700x850	600x500x300



#### СЕРИЯ: ВМЦ-311



Каркас уголок из нержавеющей стали AISI 430 1,5 мм

МОДЕЛЬ	ГАБАРИТЫ, мм	РАЗМЕР ЕМКОСТИ, мм
ВМЦ-311/66	600x600x850	400x400x250
ВМЦ-311/67	600x700x850	500x500x300
ВМЦ-311/77	700x700x850	600x500x300



### 2 ЕМКОСТИ

#### СЕРИЯ: ВМЦ-412



Каркас уголок из оцинкованной стали 1,5 мм

МОДЕЛЬ	ГАБАРИТЫ, мм	РАЗМЕР ЕМКОСТИ, мм
ВМЦ-412/66	1200x600x850	400x400x250
ВМЦ-412/67	1200x700x850	500x500x300
ВМЦ-412/77	1400x700x850	600x500x300



#### СЕРИЯ: ВМЦ-312



Каркас уголок из нержавеющей стали AISI 430 1,5 мм

МОДЕЛЬ	ГАБАРИТЫ, мм	РАЗМЕР ЕМКОСТИ, мм
ВМЦ-312/66	1200x600x850	400x400x250
ВМЦ-312/67	1200x700x850	500x500x300
ВМЦ-312/77	1400x700x850	600x500x300



### 3 ЕМКОСТИ

#### СЕРИЯ: ВМЦ-413



Каркас уголок из оцинкованной стали 1,5 мм

МОДЕЛЬ	ГАБАРИТЫ, мм	РАЗМЕР ЕМКОСТИ, мм
ВМЦ-413/66	1800x600x850	400x400x250
ВМЦ-413/67	1800x700x850	500x500x300
ВМЦ-413/77	2100x700x850	600x500x300



#### СЕРИЯ: ВМЦ-313



Каркас уголок из нержавеющей стали AISI 430 1,5 мм

МОДЕЛЬ	ГАБАРИТЫ, мм	РАЗМЕР ЕМКОСТИ, мм
ВМЦ-313/66	1800x600x850	400x400x250
ВМЦ-313/67	1800x700x850	500x500x300
ВМЦ-313/77	2100x700x850	600x500x300



### 1 ЕМКОСТЬ СО СТОЛЕШНИЦЕЙ

#### СЕРИЯ: ВМЦ-414



Каркас уголок из оцинкованной стали 1,5 мм

МОДЕЛЬ	ГАБАРИТЫ, мм	РАЗМЕР ЕМКОСТИ, мм
ВМЦ-414/126 Л/П	1200x600x850	400x400x250
ВМЦ-414/127 Л/П	1200x700x850	500x500x300
ВМЦ-414/147 Л/П	1400x700x850	500x500x300



#### СЕРИЯ: ВМЦ-314



Каркас уголок из нержавеющей стали AISI 430 1,5 мм

МОДЕЛЬ	ГАБАРИТЫ, мм	РАЗМЕР ЕМКОСТИ, мм
ВМЦ-314/126 Л/П	1200x600x850	400x400x250
ВМЦ-314/127 Л/П	1200x700x850	500x500x300
ВМЦ-314/147 Л/П	1400x700x850	500x500x300

## ВАННЫ МОЕЧНЫЕ ЦЕЛЬНОТЯНУТЫЕ С ДЕКОРАТИВНЫМ ФАРТУКОМ



Цельнотянутая ванна из стали AISI 304 толщиной 1 мм



Шумопоглощающая изоляция снизу



Каркас сварной, труба 40x40 мм из стали AISI 430 толщиной 1,2 мм



Фартук



Борт 70 мм



Двойной гиб края металла для безопасной эксплуатации



Нержавеющий выпуск диаметром 90 мм



Регулируемые ножки 30 мм



### 1 ЕМКОСТЬ

#### СЕРИЯ: ВМЦ-231

МОДЕЛЬ	ГАБАРИТЫ, мм	РАЗМЕР ЕМКОСТИ, мм
ВМЦ-231/66	600x600x850	400x400x250
ВМЦ-231/67	600x700x850	500x500x300
ВМЦ-231/77	700x700x850	600x500x300



### 2 ЕМКОСТИ

#### СЕРИЯ: ВМЦ-232

МОДЕЛЬ	ГАБАРИТЫ, мм	РАЗМЕР ЕМКОСТИ, мм
ВМЦ-232/66	1200x600x850	400x400x250
ВМЦ-232/67	1200x700x850	500x500x300
ВМЦ-232/77	1400x700x850	600x500x300



### 3 ЕМКОСТИ

#### СЕРИЯ: ВМЦ-233

МОДЕЛЬ	ГАБАРИТЫ, мм	РАЗМЕР ЕМКОСТИ, мм
ВМЦ-233/66	1800x600x850	400x400x250
ВМЦ-233/67	1800x700x850	500x500x300
ВМЦ-233/77	2100x700x850	600x500x300



### 1 ЕМКОСТЬ СО СТОЛЕШНИЦЕЙ

#### СЕРИЯ: ВМЦ-234

МОДЕЛЬ	ГАБАРИТЫ, мм	РАЗМЕР ЕМКОСТИ, мм
ВМЦ-234/126 Л/П	1200x600x850	400x400x250
ВМЦ-234/127 Л/П	1200x700x850	500x500x300
ВМЦ-234/147 Л/П	1400x700x850	500x500x300

## ВАННЫ МОЕЧНЫЕ ЦЕЛЬНОТЯНУТЫЕ С ДВЕРЬМИ



Цельнотянутая ванна из стали AISI 304 толщиной 1 мм



Корпус сварной из стали AISI 430, полка 1,2 мм



Борт 70 мм



Двойной гиб края металла для безопасной эксплуатации



Нержавеющий выпуск диаметром 90 мм



Шумопоглощающая изоляция снизу



Регулируемые ножки 30 мм



### 1 ЕМКОСТЬ

#### СЕРИЯ: ВМЦ-241



Распашная дверь

МОДЕЛЬ	ГАБАРИТЫ, мм	РАЗМЕР ЕМКОСТИ, мм
ВМЦ-241/66	600x600x850	400x400x250
ВМЦ-241/67	600x700x850	500x500x300
ВМЦ-241/77	700x700x850	600x500x300



### 2 ЕМКОСТИ

#### СЕРИЯ: ВМЦ-252



Двери купе

МОДЕЛЬ	ГАБАРИТЫ, мм	РАЗМЕР ЕМКОСТИ, мм
ВМЦ-252/66	1200x600x850	400x400x250
ВМЦ-252/67	1200x700x850	500x500x300
ВМЦ-252/77	1400x700x850	600x500x300



### 3 ЕМКОСТИ

#### СЕРИЯ: ВМЦ-253



Двери купе

МОДЕЛЬ	ГАБАРИТЫ, мм	РАЗМЕР ЕМКОСТИ, мм
ВМЦ-253/66	1800x600x850	400x400x250
ВМЦ-253/67	1800x700x850	500x500x300
ВМЦ-253/77	2100x700x850	600x500x300



### 1 ЕМКОСТЬ СО СТОЛЕШНИЦЕЙ

#### СЕРИЯ: ВМЦ-254



Двери купе

МОДЕЛЬ	ГАБАРИТЫ, мм	РАЗМЕР ЕМКОСТИ, мм
ВМЦ-254/126 Л/П	1200x600x850	400x400x250
ВМЦ-254/127 Л/П	1200x700x850	500x500x300
ВМЦ-254/147 Л/П	1400x700x850	500x500x300



## ВАННЫ КОТЛОМОЕЧНЫЕ СВАРНЫЕ



Емкость из стали AISI 304  
толщина 0,8 мм



Максимальная нагрузка  
на ванну 100 кг



Разборная конструкция



Отбортовка по периметру 50 мм



Нержавеющий выпуск  
диаметром 90 мм



Обвязка по периметру



Регулируемые ножки 30 мм



### СЕРИЯ: VM-415



Каркас уголок из оцинкованной  
стали 1,5 мм

МОДЕЛЬ	ГАБАРИТЫ, мм	РАЗМЕР ЕМКОСТИ, мм
VM-415/800	800x430x800	700x330x300
VM-415/1000	1000x530x850	900x430x300
VM-415/1200	1200x600x850	1100x500x400
VM-415/1340	1340x700x850	1240x600x450
VM-415/1540	1540x800x850	1440x700x450

### СЕРИЯ: VM-315



Каркас уголок из нержавеющей  
стали AISI 430 1,5 мм

МОДЕЛЬ	ГАБАРИТЫ, мм	РАЗМЕР ЕМКОСТИ, мм
VM-315/800	800x430x800	700x330x300
VM-315/1000	1000x530x850	900x430x300
VM-315/1200	1200x600x850	1100x500x400
VM-315/1340	1340x700x850	1240x600x450
VM-315/1540	1540x800x850	1440x700x450

## ВАННЫ КОТЛОМОЕЧНЫЕ «ЕВРОСТАНДАРТ»



Сварная емкость «евростандарт»  
с закругленными углами  
и отсутствием швов из стали AISI 304



Максимальная нагрузка  
на ванну 100 кг



Каркас сварной, труба 40x40 мм  
из стали AISI 430 толщиной 1,2 мм



Борт 70 мм



Фартук



Нержавеющий выпуск  
диаметром 90 мм



Регулируемые ножки 30 мм



### СЕРИЯ: VM-235

МОДЕЛЬ	ГАБАРИТЫ, мм	РАЗМЕР ЕМКОСТИ, мм
VM-235/1200	1200x700x850	980x510x400
VM-235/1400	1400x700x850	1280x510x400

## РУКОМОЙНИКИ



### НАПОЛЬНЫЕ С ПЕДАЛЮ

#### PMK-400/320

Цельнотянутая ванна из стали AISI 304 толщиной 1 мм

Корпус из стали AISI 430 толщиной 0,8 мм

МОДЕЛЬ	ГАБАРИТЫ, мм	РАЗМЕР ЕМКОСТИ, мм
PMK-400/320	400x320x850	400x300x200



### ЗАКРЫТЫЙ

#### PMH3-400/325

Цельнотянутая ванна из стали AISI 304 толщиной 1 мм

Корпус из стали AISI 430 толщиной 0,8 мм

МОДЕЛЬ	ГАБАРИТЫ, мм	РАЗМЕР ЕМКОСТИ, мм
PMH3-400/325	400x325x850	400x300x200



### PMK-400/320

Цельнотянутая ванна из стали AISI 304 толщиной 1 мм

Корпус из стали AISI 430 толщиной 0,8 мм

МОДЕЛЬ	ГАБАРИТЫ, мм	РАЗМЕР ЕМКОСТИ, мм
PMK-400/320	400x320x210	400x300x200



### НАСТЕННЫЙ

#### PM-400/320

Цельнотянутая ванна из стали AISI 304 толщиной 1 мм

Корпус из стали AISI 430 толщиной 0,8 мм

МОДЕЛЬ	ГАБАРИТЫ, мм	РАЗМЕР ЕМКОСТИ, мм
PM-400/320	400x320x210	400x300x200

## КОМПЛЕКТЫ ДЛЯ ПОДВОДА ВОДЫ

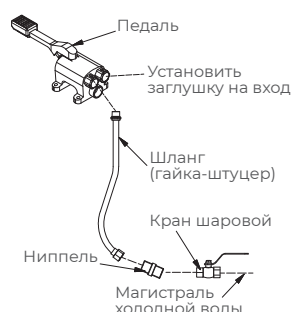
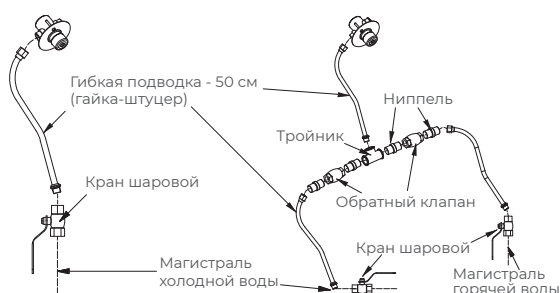

### PMK-400/320

### PM-400/320

МОДЕЛЬ	НАЗНАЧЕНИЕ	ОПИСАНИЕ
PMK-400/320	Холодная вода	гибкая подводка для воды (гайка-штуцер) 1/2" длина 500 мм - 1 шт.; 1/2" длина 500 мм - 1 шт., кран шаровой 1/2" - 1 шт.
	Холодная и горячая вода	гибкая подводка для воды (гайка-штуцер), 1/2" длина 500 мм - 3 шт.; тройник 1/2" - 1 шт.; ниппель латунный 1/2" - 4 шт.; обратный клапан латунный 1/2" - 2 шт.; кран шаровой 1/2" - 2 шт.
PMH-400/320	Холодная вода	гибкая подводка для воды (гайка-штуцер) 1/2" длина 500 мм - 1 шт.; ниппель латунный 1/2" - 1 шт.; заглушка латунная с наружной резьбой 1/2" - 1 шт.
	Холодная и горячая вода	гибкая подводка для воды (гайка-штуцер) 1/2" длина 500 мм - 2 шт. ниппель латунный 1/2" - 2 шт.; кран шаровой 1/2" - 2 шт.

## СТЕЛЛАЖИ КУХОННЫЕ



4 полки



Разборная конструкция



Полка из стали AISI 430 толщиной 0,8 мм



Двойной гиб края металла для безопасной эксплуатации



Крепление полки с шагом 50 мм



Максимальная равномерно распределенная нагрузка на полку 150 кг



Высота стеллажа 1800 мм



Регулируемые ножки 30 мм



## СПЛОШНЫЕ ПОЛКИ



### СЕРИЯ: СК-251



Каркас уголок из оцинкованной стали 1,5 мм

ДЛИННА, мм	ШИРИНА, мм			
	300	400	500	600
400	СК-251/0403	СК-251/0404	СК-251/0405	СК-251/0406
600	СК-251/0603	СК-251/0604	СК-251/0605	СК-251/0606
800	СК-251/0803	СК-251/0804	СК-251/0805	СК-251/0806
900	СК-251/0903	СК-251/0904	СК-251/0905	СК-251/0906
1000	СК-251/1003	СК-251/1004	СК-251/1005	СК-251/1006
1200	СК-251/1203	СК-251/1204	СК-251/1205	СК-251/1206
1500	СК-251/1503	СК-251/1504	СК-251/1505	СК-251/1506



### СЕРИЯ: СК-241



Каркас уголок из нержавеющей стали AISI 430 1,5 мм

ДЛИННА, мм	ШИРИНА, мм			
	300	400	500	600
400	СК-241/0403	СК-241/0404	СК-241/0405	СК-241/0406
600	СК-241/0603	СК-241/0604	СК-241/0605	СК-241/0606
800	СК-241/0803	СК-241/0804	СК-241/0805	СК-241/0806
900	СК-241/0903	СК-241/0904	СК-241/0905	СК-241/0906
1000	СК-241/1003	СК-241/1004	СК-241/1005	СК-241/1006
1200	СК-241/1203	СК-241/1204	СК-241/1205	СК-241/1206
1500	СК-241/1503	СК-241/1504	СК-241/1505	СК-241/1506



### СЕРИЯ: СК-221



Каркас стойки труба 40x40  
из нержавеющей стали AISI 430

ДЛИННА, мм	ШИРИНА, мм			
	300	400	500	600
400	СК-221/0403	СК-221/0404	СК-221/0405	СК-221/0406
600	СК-221/0603	СК-221/0604	СК-221/0605	СК-221/0606
800	СК-221/0803	СК-221/0804	СК-221/0805	СК-221/0806
900	СК-221/0903	СК-221/0904	СК-221/0905	СК-221/0906
1000	СК-221/1003	СК-221/1004	СК-221/1005	СК-221/1006
1200	СК-221/1203	СК-221/1204	СК-221/1205	СК-221/1206
1500	СК-221/1503	СК-221/1504	СК-221/1505	СК-221/1506

### ПЕРФОРИРОВАННЫЕ ПОЛКИ



### СЕРИЯ: СК-451



Каркас уголок из оцинкованной  
стали 1,5 мм

ДЛИННА, мм	ШИРИНА, мм			
	300	400	500	600
400	СК-451/0403	СК-451/0404	СК-451/0405	СК-451/0406
600	СК-451/0603	СК-451/0604	СК-451/0605	СК-451/0606
800	СК-451/0803	СК-451/0804	СК-451/0805	СК-451/0806
900	СК-451/0903	СК-451/0904	СК-451/0905	СК-451/0906
1000	СК-451/1003	СК-451/1004	СК-451/1005	СК-451/1006
1200	СК-451/1203	СК-451/1204	СК-451/1205	СК-451/1206
1500	СК-451/1503	СК-451/1504	СК-451/1505	СК-451/1506



### СЕРИЯ: СК-441



Каркас уголок из нержавеющей  
стали AISI 430 1,5 мм

ДЛИННА, мм	ШИРИНА, мм			
	300	400	500	600
400	СК-441/0403	СК-441/0404	СК-441/0405	СК-441/0406
600	СК-441/0603	СК-441/0604	СК-441/0605	СК-441/0606
800	СК-441/0803	СК-441/0804	СК-441/0805	СК-441/0806
900	СК-441/0903	СК-441/0904	СК-441/0905	СК-441/0906
1000	СК-441/1003	СК-441/1004	СК-441/1005	СК-441/1006
1200	СК-441/1203	СК-441/1204	СК-441/1205	СК-441/1206
1500	СК-441/1503	СК-441/1504	СК-441/1505	СК-441/1506

## СТЕЛЛАЖИ ДЛЯ СУШКИ И ХРАНЕНИЯ ТАРЕЛОК



5 полок



Разборная конструкция



Съемный поддон для сбора жидкости AISI 304



Кассеты для тарелок из высококачественного первичного полипропилена



Регулируемые ножки 30 мм



### СЕРИЯ: СКТ-251



Каркас уголок из оцинкованной стали 1,5 мм

МОДЕЛЬ	ГАБАРИТЫ, мм	КОЛИЧЕСТВО ТАРЕЛОК
СКТ-251/0603	600x300x1830	125
СКТ-251/0903	900x300x1830	200
СКТ-251/1203	1200x300x1830	250
СКТ-251/1503	1500x300x1830	325



### СЕРИЯ: СКТ-241



Каркас уголок из нержавеющей стали AISI 430 1,5 мм

МОДЕЛЬ	ГАБАРИТЫ, мм	КОЛИЧЕСТВО ТАРЕЛОК
СКТ-241/0603	600x300x1830	125
СКТ-241/0903	900x300x1830	200
СКТ-241/1203	1200x300x1830	250
СКТ-241/1503	1500x300x1830	325

## СТЕЛЛАЖИ – ШПИЛЬКИ



Колеса диаметром 125 мм



Два колеса оснащены тормозом



Сварная конструкция



Каркас профиль 20x20 мм  
нержавеющая сталь AISI 304



### ДЛЯ ПОДНОСОВ

#### СЕРИЯ: СШ-14

МОДЕЛЬ	ГАБАРИТЫ, мм	НАЗНАЧЕНИЕ
СШ-14/99	365x455x1500	9 уровней для 9 подносов
СШ-14/918	810x500x1500	9 уровней для 18 подносов



### ДЛЯ ПРОТИВНЕЙ

#### СЕРИЯ: СШ-13

МОДЕЛЬ	ГАБАРИТЫ, мм	НАЗНАЧЕНИЕ
СШ-13/101	410x650x1500	10 уровней x 10 противней (600x400)
СШ-13/102	810x650x1500	10 уровней x 20 противней (600x400)



### ДЛЯ ГАСТРОЕМКОСТЕЙ

#### СЕРИЯ: СШ-12

МОДЕЛЬ	ГАБАРИТЫ, мм	НАЗНАЧЕНИЕ
СШ-12/141	545x370x1510	14 уровней x 14 gastronorm GN 1/1



### УНИВЕРСАЛЬНЫЙ ДЛЯ ПРОТИВНЕЙ И ГАСТРОЕМКОСТЕЙ

#### СЕРИЯ: СШ-11

МОДЕЛЬ	ГАБАРИТЫ, мм	НАЗНАЧЕНИЕ
СШ-11/101	610x440x1500	10 уровней x 10 противней или 10 GN 1/1
СШ-11/102	810x650x1500	10 уровней x 20 противней или 20 GN 1/1



### ДЛЯ ПАРОКОНВЕКТОМА КАУМАН СШ-01-20-И А

#### СЕРИЯ: СШ-01-20-И А



Фиксация с помощью запорных механизмов

МОДЕЛЬ	ГАБАРИТЫ, мм	НАЗНАЧЕНИЕ
СШ-01-20-И А	625x434x1366	20 уровней для GN 1/1

## СТЕЛЛАЖИ-ШПИЛЬКИ РАЗБОРНЫЕ



Разборная конструкция



Каркас профиль 20x20 мм нержавеющая сталь AISI 430



### УНИВЕРСАЛЬНЫЙ ДЛЯ ПРОТИВНЕЙ И ГАСТРОЕМКОСТЕЙ

#### СЕРИЯ: СШ-41

МОДЕЛЬ	ГАБАРИТЫ, мм	НАЗНАЧЕНИЕ
СШ-41/121	445x610x1760	12 уровней для 12 противней (400x600) или GN 1/1
СШ-41/122	645x810x1760	12 уровней для 24 противней (400x600) или GN 1/1



### ДЛЯ ГАСТРОЕМКОСТЕЙ

#### СЕРИЯ: СШ-42

МОДЕЛЬ	ГАБАРИТЫ, мм	НАЗНАЧЕНИЕ
сш-42/121	370x545x1760	12 уровней для 12 GN 1/1



### ДЛЯ ПРОТИВНЕЙ

#### СЕРИЯ: СШ-43

МОДЕЛЬ	ГАБАРИТЫ, мм	НАЗНАЧЕНИЕ
СШ-43/121	445x610x1760	12 уровней для 12 противней (400x600)
СШ-43/122	645x810x1760	12 уровней для 24 противней (400x600)
СШ-43/123	530x590x1760	12 уровней для 12 противней (470x580)



### ДЛЯ ПОДНОСОВ

#### СЕРИЯ: СШ-44

МОДЕЛЬ	ГАБАРИТЫ, мм	НАЗНАЧЕНИЕ
СШ-44/121	480x310x1760	12 уровней для 12 противней (300x420)
СШ-44/122	510x365x1760	12 уровней для 12 противней (355x450)
СШ-44/123	450x600x1760	12 уровней для 12 противней (590x380)



### ДЛЯ ПОСУДОМОЕЧНЫХ КАССЕТ

#### СЕРИЯ: СШ-45

МОДЕЛЬ	ГАБАРИТЫ, мм	НАЗНАЧЕНИЕ
СШ-45/61	560x510x1760	6 уровней для 5 кассет (500x500x100)

## СТЕЛЛАЖИ ДЛЯ ПОДВЕШИВАНИЯ МЯСА



Каркас нержавеющая труба 40x40 мм AISI 304



Максимальная нагрузка на стеллаж 400 кг



Максимальная нагрузка на крюк 130 кг



### СЕРИЯ: CM-111



Разборная конструкция

МОДЕЛЬ	ГАБАРИТЫ, мм	РЕКОМЕНДУЕМАЯ НАГРУЗКА
CM-111/1808	1000x800x1750	130 кг на крюк, 400 кг на стеллаж



### СЕРИЯ: CM-121



Сварная конструкция

МОДЕЛЬ	ГАБАРИТЫ, мм	РЕКОМЕНДУЕМАЯ НАГРУЗКА
CM-121/1808	1000x800x1750	130 кг на крюк, 400 кг на стеллаж



### СЕРИЯ: CM-112



Сварная конструкция

МОДЕЛЬ	ГАБАРИТЫ, мм	РЕКОМЕНДУЕМАЯ НАГРУЗКА
CM-112/1808	1000x800x1750	130 кг на крюк, 400 кг на стеллаж



### СЕРИЯ: CM-122



Разборная конструкция

МОДЕЛЬ	ГАБАРИТЫ, мм	РЕКОМЕНДУЕМАЯ НАГРУЗКА
CM-122/1808	1000x800x1750	130 кг на крюк, 400 кг на стеллаж



## ПОЛКИ НАВЕСНЫЕ



Разборная конструкция



Полка из стали AISI 430 толщиной 0,8 мм



Двойной гиб края металла для безопасной эксплуатации



Максимальная равномерно распределенная нагрузка на полку 40 кг



### СПЛОШНАЯ ПОВЕРХНОСТЬ

#### СЕРИЯ: ПН-21

ДЛИННА, мм	ШИРИНА, мм	
	300	400
600	ПН-21/0603	ПН-21/0604
800	ПН-21/0803	ПН-21/0804
900	ПН-21/0903	ПН-21/0904
1000	ПН-21/1003	ПН-21/1004
1200	ПН-21/1203	ПН-21/1204
1500	ПН-21/1503	ПН-21/1504
1800	ПН-21/1803	ПН-21/1804



### ПЕРФОРИРОВАННАЯ ПОВЕРХНОСТЬ

#### СЕРИЯ: ПН-41

ДЛИННА, мм	ШИРИНА, мм	
	300	400
600	ПН-41/0603	ПН-41/0604
800	ПН-41/0803	ПН-41/0804
900	ПН-41/0903	ПН-41/0904
1000	ПН-41/1003	ПН-41/1004
1200	ПН-41/1203	ПН-41/1204
1500	ПН-41/1503	ПН-41/1504
1800	ПН-41/1803	ПН-41/1804

## ПОЛКИ НАВЕСНЫЕ ОТКРЫТЫЕ



Сварная конструкция из стали AISI 430 толщиной 0,8 мм



Внутренняя полка



Максимальная равномерно распределенная нагрузка на полку 25 кг



#### СЕРИЯ: ПН-23



Задняя стенка из оцинкованного металла 0,5 мм

МОДЕЛЬ	ГАБАРИТЫ, мм	МОДЕЛЬ	ГАБАРИТЫ, мм
ПН-23/435	400x350x600	ПН-23/1035	1000x350x600
ПН-23/635	600x350x600	ПН-23/1235	1200x350x600
ПН-23/835	800x350x600	ПН-23/1535	1500x350x600
ПН-23/935	900x350x600	ПН-23/1835	1800x350x600



### СЕРИЯ: ПН-22



Задняя стенка из стали AISI 430 толщиной 0,5 мм

МОДЕЛЬ	ГАБАРИТЫ, мм	МОДЕЛЬ	ГАБАРИТЫ, мм
ПН-22/435	400x350x600	ПН-22/1035	1000x350x600
ПН-22/635	600x350x600	ПН-22/1235	1200x350x600
ПН-22/835	800x350x600	ПН-22/1535	1500x350x600
ПН-22/935	900x350x600	ПН-22/1835	1800x350x600

## ПОЛКИ НАВЕСНЫЕ ЗАКРЫТЫЕ



Сварная конструкция из стали AISI 430 толщиной 0,8 мм



Внутренняя полка



Двойной гиб края металла для безопасной эксплуатации



Максимальная равномерно распределенная нагрузка на полку 25 кг



### СЕРИЯ: ПН-25



Задняя стенка из оцинкованного металла 0,5 мм

МОДЕЛЬ	ГАБАРИТЫ, мм	ДВЕРИ
ПН-25/435	400x350x600	одна распашная дверь
ПН-25/635	600x350x600	две распашные двери
ПН-25/835	800x350x600	двери купе
ПН-25/935	900x350x600	двери купе
ПН-25/1035	1000x350x600	двери купе
ПН-25/1235	1200x350x600	двери купе
ПН-25/1535	1500x350x600	двери купе



### СЕРИЯ: ПН-24



Задняя стенка из стали AISI 430 толщиной 0,5 мм

МОДЕЛЬ	ГАБАРИТЫ, мм	ДВЕРИ
ПН-24/435	400x350x600	одна распашная дверь
ПН-24/635	600x350x600	две распашные двери
ПН-24/835	800x350x600	двери купе
ПН-24/935	900x350x600	двери купе
ПН-24/1035	1000x350x600	двери купе
ПН-24/1235	1200x350x600	двери купе
ПН-24/1535	1500x350x600	двери купе

## ПОЛКИ НАВЕСНЫЕ ДЛЯ ТАРЕЛОК



Разборная конструкция из стали AISI 430 толщиной 0,8 мм



Съемный поддон для сбора жидкости AISI 304



Кассеты для тарелок из высококачественного первичного полипропилена



### СЕРИЯ: ПНТ-21

МОДЕЛЬ	ГАБАРИТЫ, мм	КОЛИЧЕСТВО ТАРЕЛОК
ПНТ-21/0603	600x300x176	25
ПНТ-21/0603	600x300x176	40
ПНТ-21/0603	600x300x176	50
ПНТ-21/0603	600x300x176	65

## ПОЛКИ НАВЕСНЫЕ ДЛЯ РАЗДЕЛОЧНЫХ ДОСОК



Пруток AISI 304 диаметром 6 мм



Максимальная равномерно распределенная нагрузка на полку 20 кг



### СЕРИЯ: ПНД-5

МОДЕЛЬ	ГАБАРИТЫ, мм	КОЛИЧЕСТВО ДОСОК
ПНД-5	600x250x450	10



### СЕРИЯ: ПНД-9-1



Сварная конструкция из нержавеющей стали AISI 304



Съемный поддон для сбора жидкости

МОДЕЛЬ	ГАБАРИТЫ, мм	КОЛИЧЕСТВО ДОСОК
ПНД-9-1	600x350x270	9

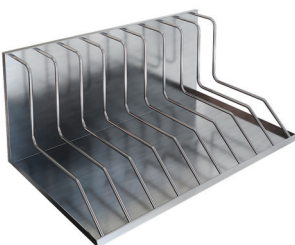

### СЕРИЯ: ПНД-9



Сварная конструкция из нержавеющей стали AISI 304



Съемный поддон для сбора жидкости

МОДЕЛЬ	ГАБАРИТЫ, мм	КОЛИЧЕСТВО ДОСОК
ПНД-9	600x350x270	9



### СЕРИЯ: ПНД-3-1



Сварная конструкция из профиля 20x20 мм AISI 304



Съемный поддон для сбора жидкости

МОДЕЛЬ	ГАБАРИТЫ, мм	КОЛИЧЕСТВО ДОСОК
ПНД-3-1	200x350x270	3



### СЕРИЯ: ПНД-3



Сварная конструкция из нержавеющей стали AISI 304



Съемный поддон для сбора жидкости

МОДЕЛЬ	ГАБАРИТЫ, мм	КОЛИЧЕСТВО ДОСОК
ПНД-3	200x350x270	3

## ПОЛКИ НАВЕСНЫЕ ДЛЯ КРЫШЕК



Сварная конструкция из стали AISI 304



Пруток AISI 304 диаметром 6 мм



Максимальная равномерная нагрузка на полку 20 кг



Съемный поддон для сбора жидкости

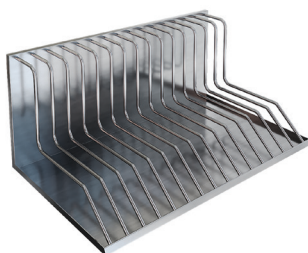

### СЕРИЯ: ПНК-15

МОДЕЛЬ	ГАБАРИТЫ, мм	КОЛИЧЕСТВО КРЫШЕК
ПНК-15	600x350x270	15

## ПОЛКИ НАСТОЛЬНЫЕ



Разборная конструкция



Столешница из нержавеющей стали AISI 430 толщиной 0,8 мм, усиленная подложкой из ЛДСП 16 мм



Каркас труба 20x20 мм из нержавеющей стали AISI 430 1,2 мм



### СЕРИЯ ПНС-21

1 ярус



Высота 400мм

ДЛИННА, ММ	ШИРИНА, ММ	
	300	400
400	ПНС-21/0403	ПНС-21/0404
500	ПНС-21/0503	ПНС-21/0504
600	ПНС-21/0603	ПНС-21/0604
700	ПНС-21/0703	ПНС-21/0704
800	ПНС-21/0803	ПНС-21/0804
900	ПНС-21/0903	ПНС-21/0904
1000	ПНС-21/1003	ПНС-21/1004
1100	ПНС-21/1103	ПНС-21/1104
1200	ПНС-21/1203	ПНС-21/1204
1300	ПНС-21/1303	ПНС-21/1304
1390	ПНС-21/13903	ПНС-21/13904
1400	ПНС-21/1403	ПНС-21/1404
1485	ПНС-21/14803	ПНС-21/14804
1500	ПНС-21/1503	ПНС-21/1504
1600	ПНС-21/1603	ПНС-21/1604
1700	ПНС-21/1703	ПНС-21/1704
1800	ПНС-21/1803	ПНС-21/1804
1835	ПНС-21/18303	ПНС-21/18304



### СЕРИЯ ПНС-22

2 яруса



Высота 800мм

ДЛИННА, ММ	ШИРИНА, ММ	
	300	400
400	ПНС-22/0403	ПНС-22/0404
500	ПНС-22/0503	ПНС-22/0504
600	ПНС-22/0603	ПНС-22/0604
700	ПНС-22/0703	ПНС-22/0704
800	ПНС-22/0803	ПНС-22/0804
900	ПНС-22/0903	ПНС-22/0904
1000	ПНС-22/1003	ПНС-22/1004
1100	ПНС-22/1103	ПНС-22/1104
1200	ПНС-22/1203	ПНС-22/1204
1300	ПНС-22/1303	ПНС-22/1304
1390	ПНС-22/13903	ПНС-22/13904
1400	ПНС-22/1403	ПНС-22/1404
1485	ПНС-22/14803	ПНС-22/14804
1500	ПНС-22/1503	ПНС-22/1504
1600	ПНС-22/1603	ПНС-22/1604
1700	ПНС-22/1703	ПНС-22/1704
1800	ПНС-22/1803	ПНС-22/1804
1835	ПНС-22/18303	ПНС-22/18304

## ШКАФЫ ДЛЯ ОДЕЖДЫ



Сварная конструкция  
из стали AISI 430

### СЕРИЯ: ШР-11Н

МОДЕЛЬ	ГАБАРИТЫ, мм	СЕКЦИИ
ШР-11Н/0305	300x500x1750	1

### СЕРИЯ: ШР-22Н

МОДЕЛЬ	ГАБАРИТЫ, мм	СЕКЦИИ
ШР-22Н/0605	600x500x1750	2



Сварная конструкция  
из крашеного металла

### СЕРИЯ: ШР-11

МОДЕЛЬ	ГАБАРИТЫ, мм	СЕКЦИИ
ШР-11/0305	300x500x1750	1

### СЕРИЯ: ШР-22

МОДЕЛЬ	ГАБАРИТЫ, мм	СЕКЦИИ
ШР-22/0605	600x500x1750	2
ШР-22/0805	800x500x1750	2

### СЕРИЯ: ШР-33

МОДЕЛЬ	ГАБАРИТЫ, мм	СЕКЦИИ
ШР-33/0805	800x500x1750	3

## ШКАФЫ ДЛЯ ПОСУДЫ И ИНВЕНТАРЯ



Сварная конструкция из стали AISI 430



Полки 3 шт



Двери купе



### СЕРИЯ: ШПИ-222



Задняя стенка из оцинкованного металла 0,5 мм

МОДЕЛЬ	ГАБАРИТЫ, мм
ШПИ-222/0905	900x500x1750
ШПИ-222/1205	1200x500x1750
ШПИ-222/1505	1500x500x1750



### СЕРИЯ: ШПИ-221



Задняя стенка из стали AISI 430 толщиной 0,5 мм

МОДЕЛЬ	ГАБАРИТЫ, мм
ШПИ-221/0905	900x500x1750
ШПИ-221/1205	1200x500x1750
ШПИ-221/1505	1500x500x1750

## ШКАФЫ ДЛЯ ХОЗИНВЕНТАРЯ



Распашная дверь



Полки 3 шт



Крючки 2 шт.



Перекладина



### СЕРИЯ: ШР-22Н



Сварная конструкция из стали AISI 430

МОДЕЛЬ	ГАБАРИТЫ, мм
ШР-22Н/0504	500x400x1750
ШР-22Н/0605	600x500x1750



### СЕРИЯ: ШР-22



Сварная конструкция из крашеного металла

МОДЕЛЬ	ГАБАРИТЫ, мм
ШР-22/0504	500x400x1750
ШР-22/0605	600x500x1750

## КОЛОДЫ ДЛЯ РУБКИ МЯСА



Каркас сварной из стали AISI 304 толщиной 1,2 мм



### СЕРИЯ: КР-11



Столешница полипропилен 60 мм

МОДЕЛЬ	ГАБАРИТЫ, мм
КР-11/0505	500x500x850



### СЕРИЯ: КР-12



Столешница бук 70 мм

МОДЕЛЬ	ГАБАРИТЫ, мм
КР-12/0505	500x500x850



### СЕРИЯ: ПО



Для APACH 700 серия



Без столешницы

МОДЕЛЬ	ГАБАРИТЫ, мм
ПО-40/59	400x595x600



МОДЕЛЬ	ГАБАРИТЫ, мм
ПО-70/59	700x595x600



## ПОДСТАВКИ ПОД ПАРОКОНВЕКТОМАТ



Разборная конструкция



Материал столешницы нержавеющая сталь AISI 430 толщиной 0,8 мм



Каркас труба 40x40 мм из нержавеющей стали AISI 430 1,2 мм



Регулируемые ножки 30 мм



### СЕРИЯ: ПКУ



Направляющие универсальные для противней и гастроемкостей

МОДЕЛЬ	ГАБАРИТЫ, мм	ПРИМЕЧАНИЯ
ПКУ	942x725x780	10 x GN 1/1 или под противни 600x400
ПКУ-1	942x760x797	10 x GN 1/1 или под противни 600x400



### СЕРИЯ: ПКР



Для RATIONAL

МОДЕЛЬ	ГАБАРИТЫ, мм	ПРИМЕЧАНИЯ
ПКР	845x724x696	2 ряда по 7 уровней (для RATIONAL)



### СЕРИЯ: ПКУ-2 СОМРАСТ

МОДЕЛЬ	ГАБАРИТЫ, мм	ПРИМЕЧАНИЯ
ПКУ-2	520x700x700	7 уровней GN 1/1



### СЕРИЯ: А



Разборная конструкция



Материал столешницы нержавеющая сталь AISI 304



Каркас труба 40x40 мм из нержавеющей стали AISI 210



Регулируемые ножки

МОДЕЛЬ	ГАБАРИТЫ, мм	ПРИМЕЧАНИЯ
ПКУ-530/0808 А	800x800x530	6xGN 1/1 или под противни 600x400мм
ПКУ-700/0808 А	800x800x700	6xGN 1/1 или под противни 600x400мм
ПКУ-850/0808 А	800x800x850	7xGN 1/1 или под противни 600x400мм
ПКУ-960/0808 А	800x800x960	7xGN 1/1 или под противни 600x400мм

## СТОЛЫ-ПОДСТАВКИ ПОД ОБОРУДОВАНИЕ



Разборная конструкция



Материал столешницы нержавеющей стали AISI 430 толщиной 0,8 мм



Каркас труба 40x40 мм из нержавеющей стали AISI 430 1,2 мм



Регулируемые ножки 30 мм



### СЕРИЯ: ПО-222

МОДЕЛЬ	ГАБАРИТЫ, мм
ПО-222/0606	600x600x610
ПО-222/0706	700x600x610

## ПОДСТАВКИ ПОД ПОСУДОМОЕЧНЫЕ МАШИНЫ



### СЕРИЯ: ПО-227



Разборная конструкция



Каркас труба 40x40 мм из нержавеющей стали AISI 430 1,5 мм



Материал столешницы нержавеющей стали AISI 430 толщиной 0,8 мм



Регулируемые ножки 30 мм

МОДЕЛЬ	ГАБАРИТЫ, мм	ПРИМЕЧАНИЯ
ПО-227/0606	600x600x610	2 уровня под посудомоечные кассеты 500x500x100

## ПОДСТАВКИ ПОД ГАСТРОЕМКОСТИ ЗАКРЫТЫЕ



### СЕРИЯ: ПГЗ



Материал каркаса нержавеющей стали AISI 430 толщиной 0,8 мм

МОДЕЛЬ	ГАБАРИТЫ, мм	ПРИМЕЧАНИЯ
ПГЗ-1000/351	1000x351x109	в комплекте гостроемкости GN 1/3-4шт и GN 1/2-1шт
ПГЗ-824/351	824x351x109	в комплекте гостроемкости GN 1/6-6шт и GN 1/2-1шт



### СЕРИЯ: ПГЗО



Материал каркаса оцинкованный уголок толщиной 0,8 мм

МОДЕЛЬ	ГАБАРИТЫ, мм	ПРИМЕЧАНИЯ
ПГЗО-1000/351	1000x351x109	в комплекте гостроемкости GN 1/6-8 шт и GN 1/2-1шт
ПГЗО-824/351	824x351x109	в комплекте гостроемкости GN 1/6-6 шт и GN 1/2-1шт

## ПОДСТАВКИ ПОД ПИЦЦА-ПЕЧИ



Разборная конструкция



Порошковая окраска



Подходит для пицца печей APACH



Металлический каркас



Регулируемые ножки 30 мм



### СЕРИЯ: ПОПП-1225/1025

МОДЕЛЬ	ГАБАРИТЫ, мм
ПОПП-1225/1025	1225x1025x980

## ЛАРИ ДЛЯ ХРАНЕНИЯ ОВОЩЕЙ



### СЕРИЯ: ЛО-211



AISI 430 толщиной 0,8 мм

МОДЕЛЬ	ГАБАРИТЫ, мм	ПРИМЕЧАНИЯ
ЛО-211/1006	1000x600x850	Откидная крышка

## ПОДТОВАРНИКИ



### СЕРИЯ: ПТ-43



Рабочая поверхность  
деревянный настил



Металлический каркас



Порошковая окраска

МОДЕЛЬ	ГАБАРИТЫ, мм	МАКСИМАЛЬНАЯ НАГРУЗКА, кг
ПТ-43/0510	500x1000x300	50
ПТ-43/1510	1500x1000x300	70



### СЕРИЯ: ПТ-22



Каркас сварной из нержавеющей  
профиля 40x40 мм AISI 430



Максимальная нагрузка 70 кг



Столешница из нержавеющей  
стали AISI 430

ДЛИННА, мм	ШИРИНА, мм		
	600	700	800
400	ПТ-22/0406	ПТ-22/0407	ПТ-22/0408
600	ПТ-22/0606	ПТ-22/0607	ПТ-22/0608
900	ПТ-22/0906	ПТ-22/0907	ПТ-22/0908
1200	ПТ-22/1206	ПТ-22/1207	ПТ-22/1208
1500	ПТ-22/1506	ПТ-22/1507	ПТ-22/1508

## ТЕЛЕЖКИ-БАКИ ДЛЯ ОТХОДОВ



### СЕРИЯ: ТБ-21



Бак сварной из нержавеющей  
стали AISI 304



Платформа на колесах  
из нержавеющей стали AISI 430

МОДЕЛЬ	ГАБАРИТЫ, мм	ОБЪЕМ, л
ТБ-21	450x450x500	50



### СЕРИЯ: ТБ-23



Бак пластиковый



Платформа на колесах  
из нержавеющей стали AISI 430

МОДЕЛЬ	ГАБАРИТЫ, мм	ОБЪЕМ, л
ТБ-23	450x450x500	50

## СТАНЦИИ СБОРА ОТХОДОВ



Материал станции нержавеющая сталь AISI 430 толщиной 0,8 мм



Столешница из нержавеющей стали AISI 430 толщиной 0,8 мм, усиленная подложкой из ЛДСП 16 мм



### СЕРИЯ: ССО-212



Выкатной бак с рамкой для мусорных пакетов

МОДЕЛЬ	ГАБАРИТЫ, мм	БАК
ССО-212/0605	600x500x1250	690x400x400 (110л)



### СЕРИЯ: ССО-211

МОДЕЛЬ	ГАБАРИТЫ, мм	РАЗМЕР ПОД ЕМКОСТЬ, мм
ССО-211/0606	600x600x1065	300x520x668



### СЕРИЯ: СО-74-М А/ СО-98-М А/СО-124-М А



Материал станции нержавеющая сталь AISI 430



Маятниковый механизм открывания заслонки



В комплекте емкость для мусора на 4-х колесах

МОДЕЛЬ	ГАБАРИТЫ, мм	ЕМКОСТЬ ДЛЯ МУСОРА, мм
СО-74-М А	520x500x1250	365x437x755 (74л)
СО-98-М А	600x500x1250	450x450x755 (98л)
СО-124-М А	600x600x1250	450x550x755 (124л)



### СЕРИЯ: СО-74-П А/ СО-98-П А/ СО-124-П А



Материал станции нержавеющая сталь AISI 430



Педальный механизм открывания заслонки





В комплекте емкость для мусора на 4-х колесах

МОДЕЛЬ	ГАБАРИТЫ, мм	ЕМКОСТЬ ДЛЯ МУСОРА, мм
СО-74-П А	520x500x1250	365x437x755 (74л)
СО-98-П А	600x500x1250	450x450x755 (98л)
СО-124-П А	600x600x1250	450x550x755 (124л)



### СЕРИЯ: СО-74-Р А/ СО-98-Р А/ СО-124-Р А

 Материал станции нержавеющая сталь AISI 430

 Ручной механизм открывания заслонки

 В комплекте емкость для мусора на 4-х колесах

МОДЕЛЬ	ГАБАРИТЫ, мм	ЕМКОСТЬ ДЛЯ МУСОРА, мм
СО-74-Р А	520x500x1250	365x437x755 (74л)
СО-98-Р А	600x500x1250	450x450x755 (98л)
СО-124-Р А	600x600x1250	450x550x755 (124л)



### СЕРИЯ: СО-74-С А/ СО-98-С А/СО-124-С А

 Материал станции нержавеющая сталь AISI 430

 Сенсорный механизм открывания заслонки позволяет не касаться заслонки руками

 В комплекте емкость для мусора на 4-х колесах

МОДЕЛЬ	ГАБАРИТЫ, мм	ЕМКОСТЬ ДЛЯ МУСОРА, мм
СО-74-С А	520x500x1250	365x437x755 (74л)
СО-98-С А	600x500x1250	450x450x755 (98л)
СО-124-С А	600x600x1250	450x550x755 (124л)



### СЕРИЯ: УФ-350-М А/ УФ-610-М А

 Материал станции нержавеющая сталь AISI 430

 Маятниковый механизм открывания заслонки

МОДЕЛЬ	ГАБАРИТЫ, мм	ЕМКОСТЬ ДЛЯ МУСОРА, мм
УФ-350-М А	380x480x1154	250x420x700
УФ-610-М А	610x610x1065	430x520x640

## СТАНЦИИ СБОРА ОТХОДОВ



### СЕРИЯ: КО

 4 колеса диаметром 50мм

 Материал контейнера нержавеющая сталь AISI 430

ДЛИННА, мм	ГАБАРИТЫ, мм	ОБЪЕМ, л	РАЗМЕР МЕШКА ДЛЯ МУСОРА, см	ПРИМЕЧАНИЕ
КО-74 А	365x437x755	74	80x110	Используется независимо или в составе станции СО-74-М А, СО-74-П А, СО-74-Р А
КО-98 А	450x450x755	98	90x110	Используется независимо или в составе станции СО-98-М А, СО-98-П А, СО-98-Р А
КО-124 А	600x600x1250	124	90x110	Используется независимо или в составе станции СО-124-М А, СО-124-П А, СО-124-Р А

## ТЕЛЕЖКИ СЕРВИРОВОЧНЫЕ



Разборная конструкция из нержавеющей стали 20x20 мм AISI 304



Полки из нержавеющей стали AISI 304



Максимальная равномерно распределенная нагрузка на одну полку 25 кг



### СЕРИЯ: ТС-11

МОДЕЛЬ	ГАБАРИТЫ, мм	УРОВНИ
ТС-11/2	800x500x930	2
ТС-11/3	800x500x930	3

## ТЕЛЕЖКИ ДЛЯ СБОРА ПОСУДЫ



Разборная конструкция из нержавеющей стали 20x20 мм AISI 304



Полки из нержавеющей стали AISI 304



Максимальная равномерно распределенная нагрузка на одну полку 25 кг



### СЕРИЯ: ТСП-11

МОДЕЛЬ	ГАБАРИТЫ, мм	УРОВНИ
ТСП-11/2	800x500x950	2

## ТЕЛЕЖКИ ДЛЯ ГАСТРОЕМОКСТЕЙ



Сварная конструкция из нержавеющей стали 20x20 мм AISI 430



Столешница из нержавеющей стали AISI 430



### СЕРИЯ: СШ-22

МОДЕЛЬ	ГАБАРИТЫ, мм	ПРИМЕЧАНИЕ
СШ-22/71	580x670x1000	7 уровней GN 1/1
СШ-22/142	730x550x1000	2 ряда направляющих для 14 GN 1/1

## ТЕЛЕЖКИ ДЛЯ ПОДНОСОВ



Каркас сварной из нержавеющей стали AISI 304



Полки из нержавеющей стали AISI 304. Закрытая с 3х сторон



### СЕРИЯ: ТСП-13

МОДЕЛЬ	ГАБАРИТЫ, мм
ТСП-13/1	800x500x950

## ТЕЛЕЖКИ ДЛЯ ПОСУДОМОЕЧНЫХ КАССЕТ



Площадка из нержавеющей стали AISI 430



Съемная ручка



Колеса диаметром 100мм, задние поворотные с тормозом



### СЕРИЯ: ТГ-221

МОДЕЛЬ	ГАБАРИТЫ, мм	ГРУЗОПОДЪЕМНОСТЬ, кг
ТГ-221/0505	545x538x760	Для транспортировки посудомоечных кассет 500x500x100. Максимальная распределенная нагрузка 60 кг

## ТЕЛЕЖКИ ПОГРУЗОЧНЫЕ



Сварной каркас



Съемная ручка



Каркас из крашеной трубы 20x40



Колеса диаметром 100мм, задние поворотные с тормозом



Площадка из нержавеющей стали AISI 430 2 мм



### СЕРИЯ: ТГ-23

МОДЕЛЬ	ГАБАРИТЫ, мм	ГРУЗОПОДЪЕМНОСТЬ, кг
ТГ-23/300	1200x700x950	300
ТГ-23/400	1400x800x950	400

## ЗОНТЫ ВЕНТИЛЯЦИОННЫЕ ПРИСТЕННЫЕ



Конструкция из нержавеющей стали AISI 430



Лабиринтные фильтры-жироуловители



Сливной кран



Зонты поставляются без отверстий

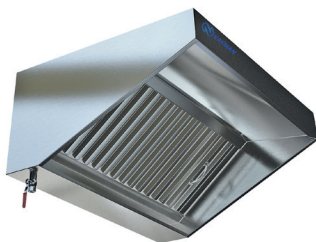

### ВЫТЯЖНЫЕ СЕРИЯ ЗВП-211

### ПРИТОЧНО-ВЫТЯЖНЫЕ СЕРИЯ ЗВП-221



Высота 400 мм

ДЛИННА, мм	ШИРИНА, мм							
	700	800	900	1000	1100	1200	1400	1500
700	ЗВП-211/0707							
800	ЗВП-211/0807		ЗВП-211/0808	ЗВП-211/0809	ЗВП-211/0810	ЗВП-211/0811	ЗВП-211/0812	
	ЗВП-221/0807			ЗВП-221/0809	ЗВП-221/0810		ЗВП-221/0812	
900	ЗВП-211/0907	ЗВП-211/0908	ЗВП-211/0909	ЗВП-211/0910	ЗВП-211/0911	ЗВП-211/0912		
	ЗВП-221/0907		ЗВП-221/0909		ЗВП-221/0910		ЗВП-221/0912	
1000	ЗВП-211/1007	ЗВП-211/1008	ЗВП-211/1009	ЗВП-211/1010	ЗВП-211/1011	ЗВП-211/1012	ЗВП-211/1014	
	ЗВП-221/1007		ЗВП-221/1009		ЗВП-221/1010		ЗВП-221/1012	
1100	ЗВП-211/1107	ЗВП-211/1108	ЗВП-211/1109	ЗВП-211/1110	ЗВП-211/1111	ЗВП-211/1112		
	ЗВП-221/1107		ЗВП-221/1109		ЗВП-221/1110		ЗВП-221/1112	
1200	ЗВП-211/1207	ЗВП-211/1208	ЗВП-211/1209	ЗВП-211/1210	ЗВП-211/1211	ЗВП-211/1212		
	ЗВП-221/1207		ЗВП-221/1209		ЗВП-221/1210		ЗВП-221/1212	
1300	ЗВП-211/1307	ЗВП-211/1308	ЗВП-211/1309	ЗВП-211/1310	ЗВП-211/1311	ЗВП-211/1312		
	ЗВП-221/1307		ЗВП-221/1309		ЗВП-221/1310		ЗВП-221/1312	
1400	ЗВП-211/1407	ЗВП-211/1408	ЗВП-211/1409	ЗВП-211/1410	ЗВП-211/1411	ЗВП-211/1412		
	ЗВП-221/1407		ЗВП-221/1409		ЗВП-221/1410		ЗВП-221/1412	
1500	ЗВП-211/1507	ЗВП-211/1508	ЗВП-211/1509	ЗВП-211/1510	ЗВП-211/1511	ЗВП-211/1512		
	ЗВП-221/1507		ЗВП-221/1509		ЗВП-221/1510		ЗВП-221/1512	
1600	ЗВП-211/1607	ЗВП-211/1608	ЗВП-211/1609	ЗВП-211/1610	ЗВП-211/1611	ЗВП-211/1612		
	ЗВП-221/1607		ЗВП-221/1609		ЗВП-221/1610		ЗВП-221/1612	
1700	ЗВП-211/1707	ЗВП-211/1708	ЗВП-211/1709	ЗВП-211/1710	ЗВП-211/1711	ЗВП-211/1712		
	ЗВП-221/1707		ЗВП-221/1709		ЗВП-221/1710		ЗВП-221/1712	
1800	ЗВП-211/1807	ЗВП-211/1808	ЗВП-211/1809	ЗВП-211/1810	ЗВП-211/1810	ЗВП-211/1812		
	ЗВП-221/1807		ЗВП-221/1809		ЗВП-221/1810		ЗВП-221/1812	
1900	ЗВП-211/1909							
2000	ЗВП-211/2008		ЗВП-211/2009	ЗВП-211/2010	ЗВП-211/2011	ЗВП-211/2012		
	ЗВП-221/2008		ЗВП-221/2009					
2200	ЗВП-211/2208			ЗВП-211/2210		ЗВП-221/2212		ЗВП-211/2215
2500	ЗВП-221/2508	ЗВП-221/2509	ЗВП-211/2510		ЗВП-211/2511	ЗВП-211/2512		
	ЗВП-221/2510							



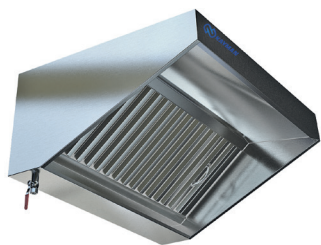

## ВЫТЯЖНЫЕ СЕРИЯ ЗВП-212

 Высота 580 мм

МОДЕЛЬ	ГАБАРИТЫ, мм
ЗВП-212/0507	500x700x580
ЗВП-212/0807	800x700x580
ЗВП-212/1007	1000x700x580
ЗВП-212/1207	1200x700x580
ЗВП-212/1607	1600x700x580

## ПРИТОЧНО-ВЫТЯЖНЫЕ СЕРИЯ ЗВП-222

 Высота 580 мм

МОДЕЛЬ	ГАБАРИТЫ, мм
ЗВП-222/0507	500x700x580
ЗВП-222/1207	1200x700x580
ЗВП-222/1607	1600x700x580

## ПОДСВЕТКИ ДЛЯ ЗОНТОВ

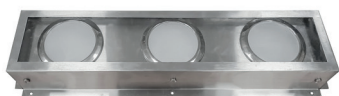



### СЕРИЯ: СВ

 Накладной монтаж

 Закаленное стекло

 Возможность подключать в линию несколько светильников

 4000 К Индекс цветовой температуры - 4000К белый нейтральный

 AISI 430 Материал корпуса нержавеющая сталь AISI 430 толщиной 0,8 мм

МОДЕЛЬ	ГАБАРИТЫ, мм	КОЛИЧЕСТВО СВЕТИЛЬНИКОВ	СУММАРНАЯ МОЩНОСТЬ, W	НАПРЯЖЕНИЕ, в
СВ-2/300	300x160x73	2	12	220
СВ-3/500	500x160x73	3	18	220



## ВЫТЯЖНОЙ СЕРИЯ ЗВВ

 Высота 492мм

 Лабиринтные фильтры-жироуловители

 AISI 430 Материал корпуса нержавеющая сталь AISI 430 толщиной 0,8 мм

МОДЕЛЬ	ГАБАРИТЫ, мм
ЗВВ-03	812x1053x492

## ЗОНТЫ ВЕНТИЛЯЦИОННЫЕ ЦЕНТРАЛЬНЫЕ



Сливной кран



Зонты поставляются без отверстий



Высота 400 мм



### ВЫТЯЖНЫЕ СЕРИЯ ЗВЦ-211

### ПРИТОЧНО-ВЫТЯЖНЫЕ СЕРИЯ ЗВЦ-221

ДЛИННА, мм	ШИРИНА, мм							
	1000	1200	1300	1400	1600	1800	2000	2800
1000	ЗВЦ-211/1010	ЗВЦ-211/1012	ЗВЦ-211/1310	ЗВЦ-211/1014	ЗВЦ-211/1016	ЗВЦ-211/1018	ЗВЦ-211/1020	
				ЗВЦ-221/1014		ЗВЦ-221/1018	ЗВЦ-221/1020	
1200	ЗВЦ-211/1210	ЗВЦ-211/1212		ЗВЦ-211/1214				
				ЗВЦ-221/1214	ЗВЦ-211/1216	ЗВЦ-211/1218	ЗВЦ-211/1220	
1300						ЗВЦ-221/1218	ЗВЦ-221/1220	
1400	ЗВЦ-211/1410	ЗВЦ-211/1412		ЗВЦ-211/1414	ЗВЦ-211/1416	ЗВЦ-211/1418	ЗВЦ-211/1420	
				ЗВЦ-221/1414		ЗВЦ-221/1418	ЗВЦ-221/1420	
1500	ЗВЦ-211/1510	ЗВЦ-211/1512		ЗВЦ-211/1514	ЗВЦ-211/1516	ЗВЦ-211/1518	ЗВЦ-211/1520	ЗВЦ-211/1528
				ЗВЦ-221/1514		ЗВЦ-221/1518	ЗВЦ-221/1520	
1600	ЗВЦ-211/1610	ЗВЦ-211/1612		ЗВЦ-211/1614	ЗВЦ-211/1616	ЗВЦ-211/1618	ЗВЦ-211/1620	
				ЗВЦ-221/1614		ЗВЦ-221/1618	ЗВЦ-221/1620	
1800	ЗВЦ-211/1810	ЗВЦ-211/1812		ЗВЦ-211/1814	ЗВЦ-211/1816	ЗВЦ-211/1818	ЗВЦ-211/1820	
				ЗВЦ-221/1814		ЗВЦ-221/1818	ЗВЦ-221/1820	
2000	ЗВЦ-211/2010				ЗВЦ-221/2016		ЗВЦ-211/2020	

# НЕЙТРАЛЬНОЕ ОБОРУДОВАНИЕ ДЛЯ TATRA

## СТОЛЫ ДЛЯ ПОСУДОМОЕЧНЫХ МАШИН TATRA



Разборная конструкция



Каркас труба 40x40 мм из нержавеющей стали AISI 430 1,2 мм



Столешница нержавеющая сталь AISI 304 толщиной 0,8 мм



Борт 70 мм



Полка



Регулируемые ножки



### СЕРИЯ: СММ-121



Для грязной посуды

МОДЕЛЬ	ГАБАРИТЫ, мм	РАЗМЕР ЕМКОСТИ, мм	УСТАНОВКА ОТНОСИТЕЛЬНО ПОСУДОМОЕЧНОЙ МАШИНЫ
СММ-121/0907 ЛЕВЫЙ	900x700x850	400x500x250	Слева
СММ-121/0907 ПРАВЫЙ	900x700x850	400x500x250	Справа
СММ-123/1207 ЛЕВЫЙ	1200x700x850	400x500x250	Слева
СММ-123/1207 ПРАВЫЙ	1200x700x850	400x500x250	Справа
СММ-123/1507 ЛЕВЫЙ	1500x700x850	400x500x250	Слева
СММ-123/1507 ПРАВЫЙ	1500x700x850	400x500x250	Справа



### СЕРИЯ: СММ-122



Для чистой посуды

МОДЕЛЬ	ГАБАРИТЫ, мм	УСТАНОВКА ОТНОСИТЕЛЬНО ПОСУДОМОЕЧНОЙ МАШИНЫ
СММ-122/0707 ЛЕВЫЙ	700x700x850	Слева
СММ-122/0707 ПРАВЫЙ	700x700x850	Справа
СММ-122/0907 ЛЕВЫЙ	900x700x850	Слева
СММ-122/0907 ПРАВЫЙ	900x700x850	Справа

## СТОЛЫ ДЛЯ ФРОНТАЛЬНЫХ ПОСУДОМОЕЧНЫХ МАШИН TATRA



Разборная конструкция



Каркас труба 40x40 мм из нержавеющей стали AISI 430 1,2 мм



Столешница нержавеющая сталь AISI 304 толщиной 0,8 мм



Борт 70 мм



Полка



Регулируемые ножки



### СЕРИЯ: СПМФ-121

МОДЕЛЬ	ГАБАРИТЫ, мм	РАЗМЕР ЕМКОСТИ, мм	УСТАНОВКА ОТНОСИТЕЛЬНО ПОСУДОМОЕЧНОЙ МАШИНЫ
СПМФ-121/1207 ЛЕВЫЙ	1200x700x850	400x400x250	Слева
СПМФ-121/1207 ПРАВЫЙ	1200x700x850	400x400x250	Справа

## ПОДСТАВКИ ПОД ТЕПЛОВОЕ ОБОРУДОВАНИЕ TATRA



Разборная конструкция



Корпус из стали AISI 430 толщиной 0,8 мм



700 серия



### СЕРИЯ: ПО

МОДЕЛЬ	ГАБАРИТЫ, мм
ПО-40/66	400x660x550
ПО-80/66	800x660x550
ПО-120/66	1200x660x550

### СЕРИЯ: ПЗ



Двери

МОДЕЛЬ	ГАБАРИТЫ, мм
ПЗ-40/66	400x660x550
ПЗ-80/66	800x660x550
ПЗ-120/66	1200x660x550

# ХОЛОДИЛЬНОЕ ОБОРУДОВАНИЕ

## ХОЛОДИЛЬНЫЕ ШКАФЫ



Среднетемпературный режим



Стекланные двери

### СЕРИЯ: К60-КС

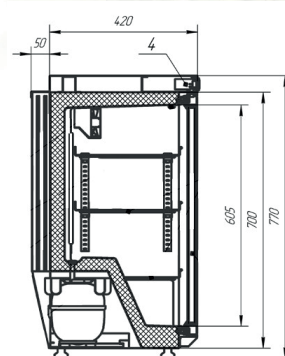

МОДЕЛЬ	ГАБАРИТЫ, мм	ТЕМПЕРАТУРА ОХЛАЖДАЕМОГО ОБЪЕМА, °С	ПРИ ТЕМПЕРАТУРЕ ОКРУЖАЮЩЕЙ СРЕДЫ, °С	ПОТРЕБЛЕНИЕ ЭЛЕКТРОЭНЕРГИИ, кВт/ч
К60-КС	490x450x770	-6...+6	+12...+35	2
ИСПОЛНЕНИЕ ДВЕРЕЙ	ПОЛЕЗНЫЙ ОБЪЕМ, м³	ПЛОЩАДЬ ПОЛОК, включая площадь дна, м²	РАЗМЕРЫ ПОЛКИ, мм	НАГРУЗКА НА ПОЛКУ, кг
1 дверь, стекло	0,05	0,32	398x296 + 412x156	20

### СЕРИЯ: К100-КС

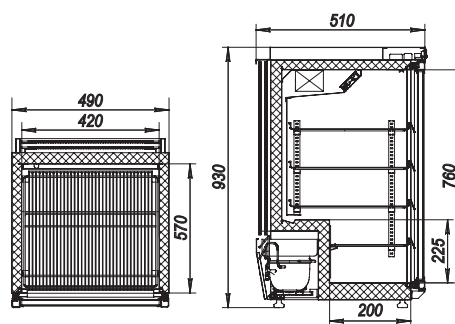

МОДЕЛЬ	ГАБАРИТЫ, мм	ТЕМПЕРАТУРА ОХЛАЖДАЕМОГО ОБЪЕМА, °С	ПРИ ТЕМПЕРАТУРЕ ОКРУЖАЮЩЕЙ СРЕДЫ, °С	ПОТРЕБЛЕНИЕ ЭЛЕКТРОЭНЕРГИИ, кВт/ч
К100-КС	490x510x930	-6...+6	+12...+35	2
ИСПОЛНЕНИЕ ДВЕРЕЙ	ПОЛЕЗНЫЙ ОБЪЕМ, м³	ПЛОЩАДЬ ПОЛОК, включая площадь дна, м²	РАЗМЕРЫ ПОЛКИ, мм	НАГРУЗКА НА ПОЛКУ, кг
1 дверь, стекло	0,05	0,59	405x343 + 405x193	20

### СЕРИЯ: K100-KCB

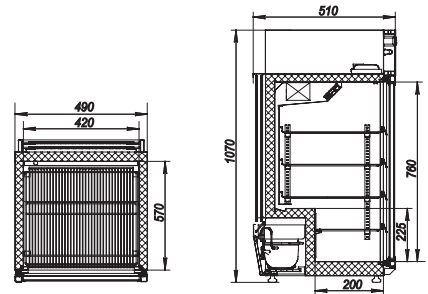

МОДЕЛЬ	ГАБАРИТЫ, мм	ТЕМПЕРАТУРА ОХЛАЖДАЕМОГО ОБЪЕМА, °С	ПРИ ТЕМПЕРАТУРЕ ОКРУЖАЮЩЕЙ СРЕДЫ, °С	ПОТРЕБЛЕНИЕ ЭЛЕКТРОЭНЕРГИИ, кВт/ч
K100-KCB	490x510x1070	-6...+6	+12...+35	2
ИСПОЛНЕНИЕ ДВЕРЕЙ	ПОЛЕЗНЫЙ ОБЪЕМ, м³	ПЛОЩАДЬ ПОЛОК, включая площадь дна, м²	РАЗМЕРЫ ПОЛКИ, мм	НАГРУЗКА НА ПОЛКУ, кг
1 дверь, стекло	0,09	0,59	405x343 + 405x193	20

### СЕРИЯ: K150-KC

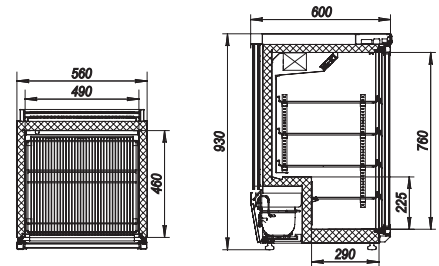

МОДЕЛЬ	ГАБАРИТЫ, мм	ТЕМПЕРАТУРА ОХЛАЖДАЕМОГО ОБЪЕМА, °С	ПРИ ТЕМПЕРАТУРЕ ОКРУЖАЮЩЕЙ СРЕДЫ, °С	ПОТРЕБЛЕНИЕ ЭЛЕКТРОЭНЕРГИИ, кВт/ч
K150-KC	560x600x930	-6...+6	+12...+35	2,6
ИСПОЛНЕНИЕ ДВЕРЕЙ	ПОЛЕЗНЫЙ ОБЪЕМ, м³	ПЛОЩАДЬ ПОЛОК, включая площадь дна, м²	РАЗМЕРЫ ПОЛКИ, мм	НАГРУЗКА НА ПОЛКУ, кг
1 дверь, стекло	0,14	0,87	475x433 + 475x283	20

### СЕРИЯ: K150-KCB

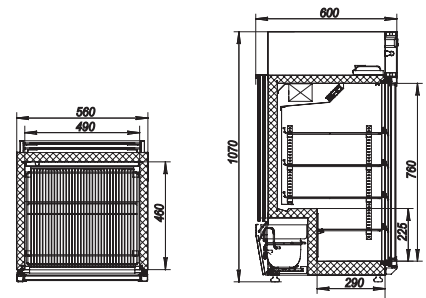

МОДЕЛЬ	ГАБАРИТЫ, мм	ТЕМПЕРАТУРА ОХЛАЖДАЕМОГО ОБЪЕМА, °С	ПРИ ТЕМПЕРАТУРЕ ОКРУЖАЮЩЕЙ СРЕДЫ, °С	ПОТРЕБЛЕНИЕ ЭЛЕКТРОЭНЕРГИИ, кВт/ч
K150-KCB	560x600x1070	-6...+6	+12...+35	2,6
ИСПОЛНЕНИЕ ДВЕРЕЙ	ПОЛЕЗНЫЙ ОБЪЕМ, м³	ПЛОЩАДЬ ПОЛОК, включая площадь дна, м²	РАЗМЕРЫ ПОЛКИ, мм	НАГРУЗКА НА ПОЛКУ, кг
1 дверь, стекло	0,14	0,87	475x433 + 475x283	20

### СЕРИЯ: К390-ХСВ

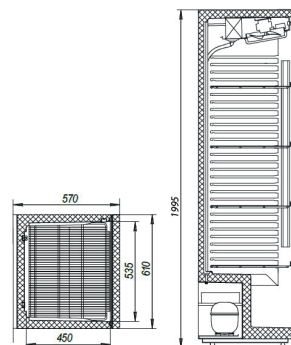

МОДЕЛЬ	ГАБАРИТЫ, мм	ТЕМПЕРАТУРА ОХЛАЖДАЕМОГО ОБЪЕМА, °С	ПРИ ТЕМПЕРАТУРЕ ОКРУЖАЮЩЕЙ СРЕДЫ, °С	ПОТРЕБЛЕНИЕ ЭЛЕКТРОЭНЕРГИИ, кВт/ч
К390-ХСВ	610x570x1995	0...+7	+12...+35	3,6
ИСПОЛНЕНИЕ ДВЕРЕЙ	ПОЛЕЗНЫЙ ОБЪЕМ, м <sup>3</sup>	ПЛОЩАДЬ ПОЛОК, включая площадь дна, м <sup>2</sup>	РАЗМЕРЫ ПОЛКИ, мм	НАГРУЗКА НА ПОЛКУ, кг
1 дверь, стекло	0,37	0,95	521x415	40

### СЕРИЯ: К490-ХСВ

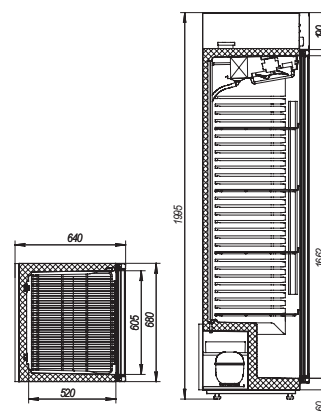

МОДЕЛЬ	ГАБАРИТЫ, мм	ТЕМПЕРАТУРА ОХЛАЖДАЕМОГО ОБЪЕМА, °С	ПРИ ТЕМПЕРАТУРЕ ОКРУЖАЮЩЕЙ СРЕДЫ, °С	ПОТРЕБЛЕНИЕ ЭЛЕКТРОЭНЕРГИИ, кВт/ч
К490-ХСВ	680x640x1995	0...+7	+12...+35	4,5
ИСПОЛНЕНИЕ ДВЕРЕЙ	ПОЛЕЗНЫЙ ОБЪЕМ, м <sup>3</sup>	ПЛОЩАДЬ ПОЛОК, включая площадь дна, м <sup>2</sup>	РАЗМЕРЫ ПОЛКИ, мм	НАГРУЗКА НА ПОЛКУ, кг
1 дверь, стекло	4,5	1,1	589x485	40

### СЕРИЯ: К500-ХСВ/К500-КСВ

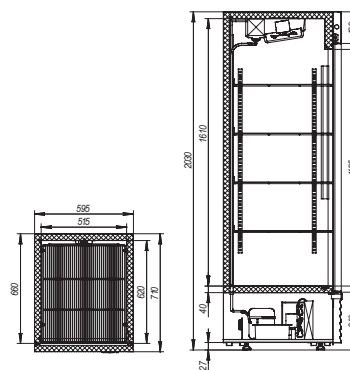

МОДЕЛЬ	ГАБАРИТЫ, мм	ТЕМПЕРАТУРА ОХЛАЖДАЕМОГО ОБЪЕМА, °С	ПРИ ТЕМПЕРАТУРЕ ОКРУЖАЮЩЕЙ СРЕДЫ, °С	ПОТРЕБЛЕНИЕ ЭЛЕКТРОЭНЕРГИИ, кВт/ч
К500-ХСВ	595x710x2030	0...+7	+12...+35	4,5
К500-КСВ		-6...+6		5,5
ИСПОЛНЕНИЕ ДВЕРЕЙ	ПОЛЕЗНЫЙ ОБЪЕМ, м <sup>3</sup>	ПЛОЩАДЬ ПОЛОК, включая площадь дна, м <sup>2</sup>	РАЗМЕРЫ ПОЛКИ, мм	НАГРУЗКА НА ПОЛКУ, кг
1 дверь, стекло	0,48	1,5	503x596	40

### СЕРИЯ: К700-ХСВ/ К700-КСВ

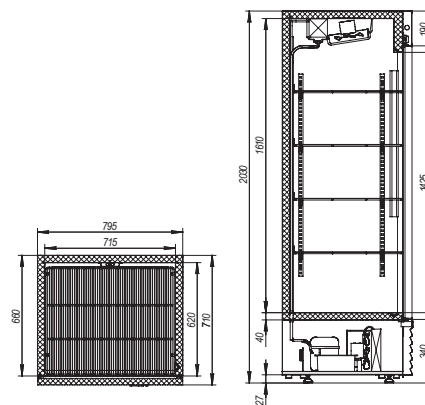

МОДЕЛЬ	ГАБАРИТЫ, мм	ТЕМПЕРАТУРА ОХЛАЖДАЕМОГО ОБЪЕМА, °С	ПРИ ТЕМПЕРАТУРЕ ОКРУЖАЮЩЕЙ СРЕДЫ, °С	ПОТРЕБЛЕНИЕ ЭЛЕКТРОЭНЕРГИИ, кВт/ч
К700-ХСВ	795x710x2030	0...+7	+12...+35	4,8
К700-КСВ		-6...+6		5,5
ИСПОЛНЕНИЕ ДВЕРЕЙ	ПОЛЕЗНЫЙ ОБЪЕМ, м³	ПЛОЩАДЬ ПОЛОК, включая площадь дна, м²	РАЗМЕРЫ ПОЛКИ, мм	НАГРУЗКА НА ПОЛКУ, кг
1 дверь, стекло	0,68	2,15	703x596	40

### СЕРИЯ: К800-ХС

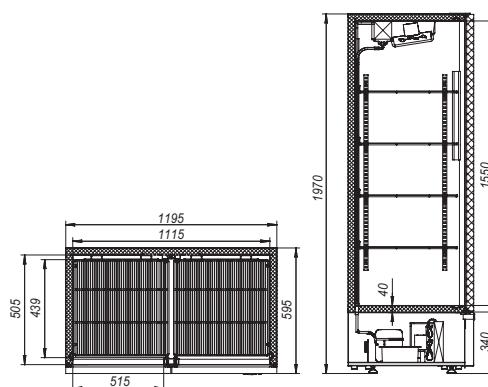

МОДЕЛЬ	ГАБАРИТЫ, мм	ТЕМПЕРАТУРА ОХЛАЖДАЕМОГО ОБЪЕМА, °С	ПРИ ТЕМПЕРАТУРЕ ОКРУЖАЮЩЕЙ СРЕДЫ, °С	ПОТРЕБЛЕНИЕ ЭЛЕКТРОЭНЕРГИИ, кВт/ч
К800-ХС	1195x595x1970	0...+7	+12...+35	5,5
ИСПОЛНЕНИЕ ДВЕРЕЙ	ПОЛЕЗНЫЙ ОБЪЕМ, м³	ПЛОЩАДЬ ПОЛОК, включая площадь дна, м²	РАЗМЕРЫ ПОЛКИ, мм	НАГРУЗКА НА ПОЛКУ, кг
2 двери, стекло	0,8	2,42	540x434	40

### СЕРИЯ: К800-ХС КУПЕ

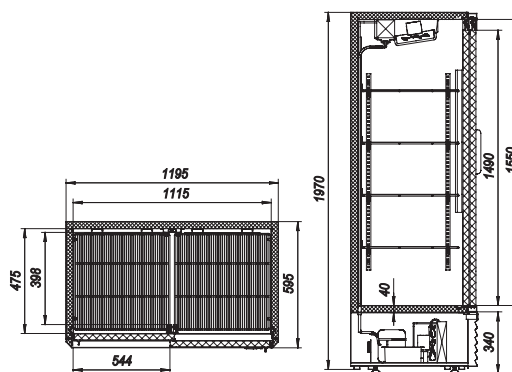

МОДЕЛЬ	ГАБАРИТЫ, мм	ТЕМПЕРАТУРА ОХЛАЖДАЕМОГО ОБЪЕМА, °С	ПРИ ТЕМПЕРАТУРЕ ОКРУЖАЮЩЕЙ СРЕДЫ, °С	ПОТРЕБЛЕНИЕ ЭЛЕКТРОЭНЕРГИИ, кВт/ч
К800-ХС КУПЕ	1195x595x1970	0...+7	+12...+35	5,5
ИСПОЛНЕНИЕ ДВЕРЕЙ	ПОЛЕЗНЫЙ ОБЪЕМ, м³	ПЛОЩАДЬ ПОЛОК, включая площадь дна, м²	РАЗМЕРЫ ПОЛКИ, мм	НАГРУЗКА НА ПОЛКУ, кг
2 двери, стекло	0,8	2,42	540x434	40



### СЕРИЯ: К1120-ХСВ/ К1120-КСВ

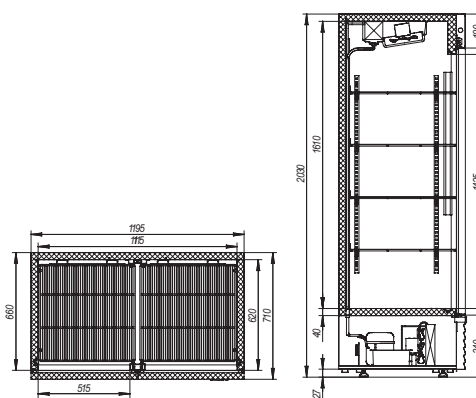

МОДЕЛЬ	ГАБАРИТЫ, мм	ТЕМПЕРАТУРА ОХЛАЖДАЕМОГО ОБЪЕМА, °С	ПРИ ТЕМПЕРАТУРЕ ОКРУЖАЮЩЕЙ СРЕДЫ, °С	ПОТРЕБЛЕНИЕ ЭЛЕКТРОЭНЕРГИИ, кВт/ч
К1120-ХСВ	1195x710x2030	0...+7	+12...+35	6,5
К1120-КСВ		-6...+6		9,0
ИСПОЛНЕНИЕ ДВЕРЕЙ	ПОЛЕЗНЫЙ ОБЪЕМ, м <sup>3</sup>	ПЛОЩАДЬ ПОЛОК, включая площадь дна, м <sup>2</sup>	РАЗМЕРЫ ПОЛКИ, мм	НАГРУЗКА НА ПОЛКУ, кг
2 двери, стекло	1,05	3	540x549	40

### СЕРИЯ: К1120-ХСВ КУПЕ

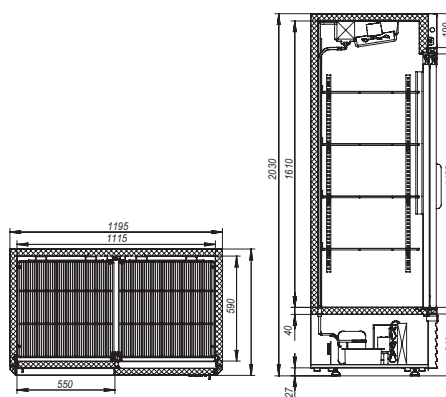

МОДЕЛЬ	ГАБАРИТЫ, мм	ТЕМПЕРАТУРА ОХЛАЖДАЕМОГО ОБЪЕМА, °С	ПРИ ТЕМПЕРАТУРЕ ОКРУЖАЮЩЕЙ СРЕДЫ, °С	ПОТРЕБЛЕНИЕ ЭЛЕКТРОЭНЕРГИИ, кВт/ч
К1120-ХСВ КУПЕ	1195x710x2030	0...+7	+12...+35	6,5
ИСПОЛНЕНИЕ ДВЕРЕЙ	ПОЛЕЗНЫЙ ОБЪЕМ, м <sup>3</sup>	ПЛОЩАДЬ ПОЛОК, включая площадь дна, м <sup>2</sup>	РАЗМЕРЫ ПОЛКИ, мм	НАГРУЗКА НА ПОЛКУ, кг
2 двери, стекло	1,05	3	540x549	40

### СЕРИЯ: К1120-КСВ КУПЕ

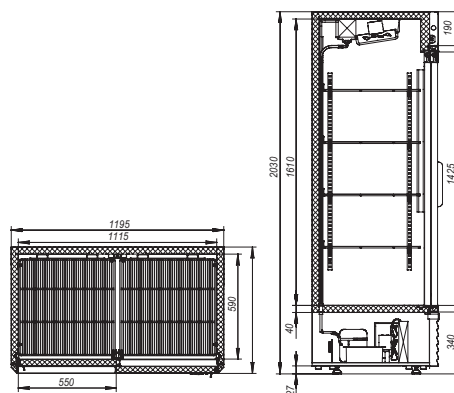

МОДЕЛЬ	ГАБАРИТЫ, мм	ТЕМПЕРАТУРА ОХЛАЖДАЕМОГО ОБЪЕМА, °С	ПРИ ТЕМПЕРАТУРЕ ОКРУЖАЮЩЕЙ СРЕДЫ, °С	ПОТРЕБЛЕНИЕ ЭЛЕКТРОЭНЕРГИИ, кВт/ч
К1120-КСВ КУПЕ	1195x710x2030	-6...+6	+12...+35	9
ИСПОЛНЕНИЕ ДВЕРЕЙ	ПОЛЕЗНЫЙ ОБЪЕМ, м <sup>3</sup>	ПЛОЩАДЬ ПОЛОК, включая площадь дна, м <sup>2</sup>	РАЗМЕРЫ ПОЛКИ, мм	НАГРУЗКА НА ПОЛКУ, кг
2 двери, стекло	1,05	3	540x549	40

### СЕРИЯ: К1120-СВ СТАТИКА

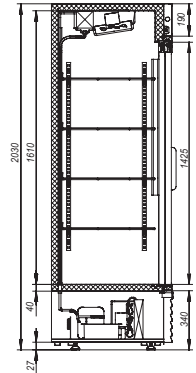
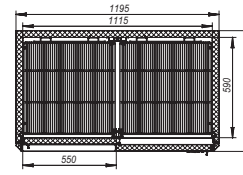

МОДЕЛЬ	ГАБАРИТЫ, мм	ТЕМПЕРАТУРА ОХЛАЖДАЕМОГО ОБЪЕМА, °С	ПРИ ТЕМПЕРАТУРЕ ОКРУЖАЮЩЕЙ СРЕДЫ, °С	ПОТРЕБЛЕНИЕ ЭЛЕКТРОЭНЕРГИИ, кВт/ч
К1120-СВ СТАТИКА	1195x710x2030	0...+7	+12...+35	7
ИСПОЛНЕНИЕ ДВЕРЕЙ	ПОЛЕЗНЫЙ ОБЪЕМ, м³	ПЛОЩАДЬ ПОЛОК, включая площадь дна, м²	РАЗМЕРЫ ПОЛКИ, мм	НАГРУЗКА НА ПОЛКУ, кг
2 двери, стекло	1,05	3	540x549	40

### СЕРИЯ: К1120-ХСВ СТУПЕНЧАТЫЙ

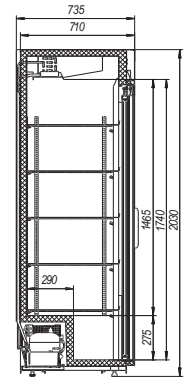
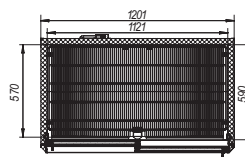

МОДЕЛЬ	ГАБАРИТЫ, мм	ТЕМПЕРАТУРА ОХЛАЖДАЕМОГО ОБЪЕМА, °С	ПРИ ТЕМПЕРАТУРЕ ОКРУЖАЮЩЕЙ СРЕДЫ, °С	ПОТРЕБЛЕНИЕ ЭЛЕКТРОЭНЕРГИИ, кВт/ч
К1120-ХСВ СТУПЕНЧАТЫЙ	1201x735x2030	0...+7	+12...+35	6,5
ИСПОЛНЕНИЕ ДВЕРЕЙ	ПОЛЕЗНЫЙ ОБЪЕМ, м³	ПЛОЩАДЬ ПОЛОК, включая площадь дна, м²	РАЗМЕРЫ ПОЛКИ, мм	НАГРУЗКА НА ПОЛКУ, кг
2 двери, стекло	1,08	3,5	1108x572	80

### СЕРИЯ: К1500-СВ КУПЕ/К1500-КСВ КУПЕ/К1500-СВ СТАТИКА

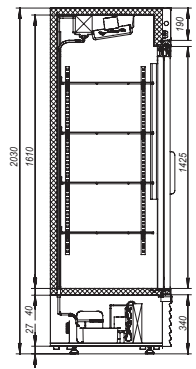
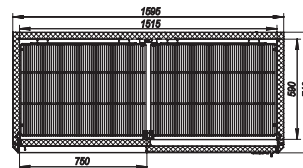

МОДЕЛЬ	ГАБАРИТЫ, мм	ТЕМПЕРАТУРА ОХЛАЖДАЕМОГО ОБЪЕМА, °С	ПРИ ТЕМПЕРАТУРЕ ОКРУЖАЮЩЕЙ СРЕДЫ, °С	ПОТРЕБЛЕНИЕ ЭЛЕКТРОЭНЕРГИИ, кВт/ч
К1500-СВ КУПЕ		0...+7		8,5
К1500-КСВ КУПЕ	1595x710x2030	-6...+6	+12...+35	10,5
К1500-СВ СТАТИКА		0...+7		9
ИСПОЛНЕНИЕ ДВЕРЕЙ	ПОЛЕЗНЫЙ ОБЪЕМ, м³	ПЛОЩАДЬ ПОЛОК, включая площадь дна, м²	РАЗМЕРЫ ПОЛКИ, мм	НАГРУЗКА НА ПОЛКУ, кг
2 дверь, купе	1,43	4,2	740x549	40



Среднетемпературный режим



Металлические двери

### СЕРИЯ: К390-Х

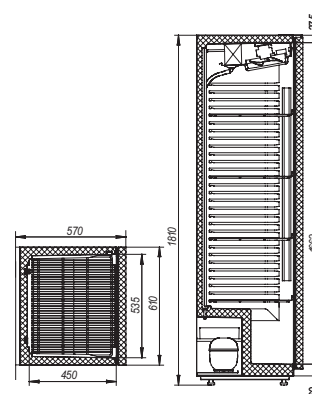

МОДЕЛЬ	ГАБАРИТЫ, мм	ТЕМПЕРАТУРА ОХЛАЖДАЕМОГО ОБЪЕМА, °С	ПРИ ТЕМПЕРАТУРЕ ОКРУЖАЮЩЕЙ СРЕДЫ, °С	ПОТРЕБЛЕНИЕ ЭЛЕКТРОЭНЕРГИИ, кВт/ч
К390-Х	610x570x1815	0...+7	+12...+42	3,6
ИСПОЛНЕНИЕ ДВЕРЕЙ	ПОЛЕЗНЫЙ ОБЪЕМ, м³	ПЛОЩАДЬ ПОЛОК, включая площадь дна, м²	РАЗМЕРЫ ПОЛКИ, мм	НАГРУЗКА НА ПОЛКУ, кг
1 дверь, металл	0,37	0,95	521x415	40

### СЕРИЯ: К500-Х/К500-К

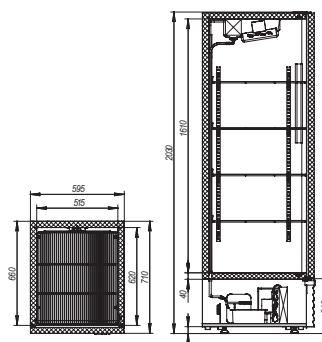

МОДЕЛЬ	ГАБАРИТЫ, мм	ТЕМПЕРАТУРА ОХЛАЖДАЕМОГО ОБЪЕМА, °С	ПРИ ТЕМПЕРАТУРЕ ОКРУЖАЮЩЕЙ СРЕДЫ, °С	ПОТРЕБЛЕНИЕ ЭЛЕКТРОЭНЕРГИИ, кВт/ч
К500-Х	595x710x2030	0...+7	+12...+35	4,4
К500-К		-6...+6		5
ИСПОЛНЕНИЕ ДВЕРЕЙ	ПОЛЕЗНЫЙ ОБЪЕМ, м³	ПЛОЩАДЬ ПОЛОК, включая площадь дна, м²	РАЗМЕРЫ ПОЛКИ, мм	НАГРУЗКА НА ПОЛКУ, кг
1 дверь, металл	0,48	1,5	398x296 + 412x156	40

### СЕРИЯ: К500-ХК

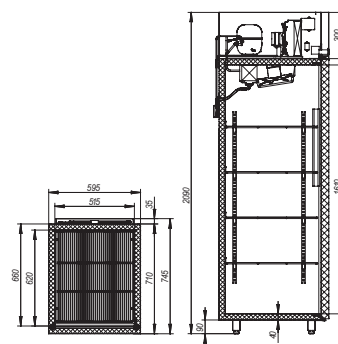

МОДЕЛЬ	ГАБАРИТЫ, мм	ТЕМПЕРАТУРА ОХЛАЖДАЕМОГО ОБЪЕМА, °С	ПРИ ТЕМПЕРАТУРЕ ОКРУЖАЮЩЕЙ СРЕДЫ, °С	ПОТРЕБЛЕНИЕ ЭЛЕКТРОЭНЕРГИИ, кВт/ч
К500-ХК	595x745x2090	0...+7	+12...+43	4,4
ИСПОЛНЕНИЕ ДВЕРЕЙ	ПОЛЕЗНЫЙ ОБЪЕМ, м³	ПЛОЩАДЬ ПОЛОК, включая площадь дна, м²	РАЗМЕРЫ ПОЛКИ, мм	НАГРУЗКА НА ПОЛКУ, кг
1 дверь, металл	0,48	1,5	503x596	40

### СЕРИЯ: К700-К/К700-Х

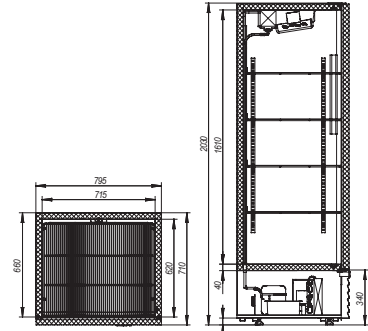

МОДЕЛЬ	ГАБАРИТЫ, мм	ТЕМПЕРАТУРА ОХЛАЖДАЕМОГО ОБЪЕМА, °С	ПРИ ТЕМПЕРАТУРЕ ОКРУЖАЮЩЕЙ СРЕДЫ, °С	ПОТРЕБЛЕНИЕ ЭЛЕКТРОЭНЕРГИИ, кВт/ч
К700-Х	795x710x2030	0...+7	+12...+43	4,7
К700-К		-6...+6		5,0
ИСПОЛНЕНИЕ ДВЕРЕЙ	ПОЛЕЗНЫЙ ОБЪЕМ, м³	ПЛОЩАДЬ ПОЛОК, включая площадь дна, м²	РАЗМЕРЫ ПОЛКИ, мм	НАГРУЗКА НА ПОЛКУ, кг
1 дверь, металл	0,68	2,15	703x596	40

### СЕРИЯ: К700-МН/К700-КН

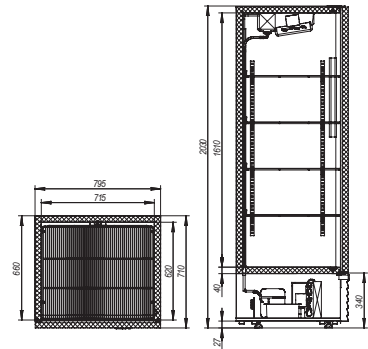

МОДЕЛЬ	ГАБАРИТЫ, мм	ТЕМПЕРАТУРА ОХЛАЖДАЕМОГО ОБЪЕМА, °С	ПРИ ТЕМПЕРАТУРЕ ОКРУЖАЮЩЕЙ СРЕДЫ, °С	ПОТРЕБЛЕНИЕ ЭЛЕКТРОЭНЕРГИИ, кВт/ч
К700-МН	795x710x2030	0...+7	+12...+43	4,7
К700-КН		-6...+6		5,0
ИСПОЛНЕНИЕ ДВЕРЕЙ	ПОЛЕЗНЫЙ ОБЪЕМ, м³	ПЛОЩАДЬ ПОЛОК, включая площадь дна, м²	РАЗМЕРЫ ПОЛКИ, мм	НАГРУЗКА НА ПОЛКУ, кг
1 дверь, нержавейка	0,68	2,15	703x596	40

### СЕРИЯ: К700-ХК

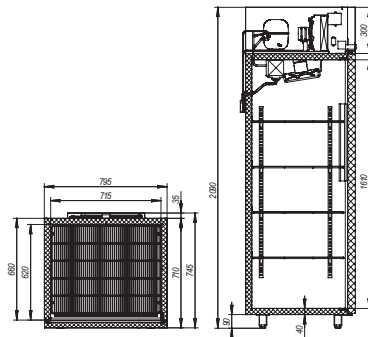

МОДЕЛЬ	ГАБАРИТЫ, мм	ТЕМПЕРАТУРА ОХЛАЖДАЕМОГО ОБЪЕМА, °С	ПРИ ТЕМПЕРАТУРЕ ОКРУЖАЮЩЕЙ СРЕДЫ, °С	ПОТРЕБЛЕНИЕ ЭЛЕКТРОЭНЕРГИИ, кВт/ч
К700-ХК	795x745x2090	0...+7	+12...+43	4,7
ИСПОЛНЕНИЕ ДВЕРЕЙ	ПОЛЕЗНЫЙ ОБЪЕМ, м³	ПЛОЩАДЬ ПОЛОК, включая площадь дна, м²	РАЗМЕРЫ ПОЛКИ, мм	НАГРУЗКА НА ПОЛКУ, кг
1 дверь, металл	0,68	2,15	703x596	40

### СЕРИЯ: К1120-Х/К1120-К

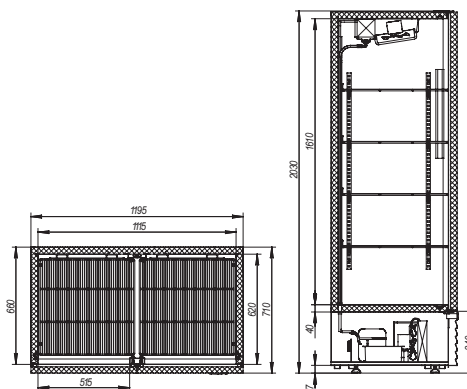

МОДЕЛЬ	ГАБАРИТЫ, мм	ТЕМПЕРАТУРА ОХЛАЖДАЕМОГО ОБЪЕМА, °С	ПРИ ТЕМПЕРАТУРЕ ОКРУЖАЮЩЕЙ СРЕДЫ, °С	ПОТРЕБЛЕНИЕ ЭЛЕКТРОЭНЕРГИИ, кВт/ч
К1120-Х	1195x710x2030	0...+7	+12...+43	6,4
К1120-К		-6...+6		8
ИСПОЛНЕНИЕ ДВЕРЕЙ	ПОЛЕЗНЫЙ ОБЪЕМ, м³	ПЛОЩАДЬ ПОЛОК, включая площадь дна, м²	РАЗМЕРЫ ПОЛКИ, мм	НАГРУЗКА НА ПОЛКУ, кг
2 двери, металл	1,05	3	540x549	40

### СЕРИЯ: К1120-ХК

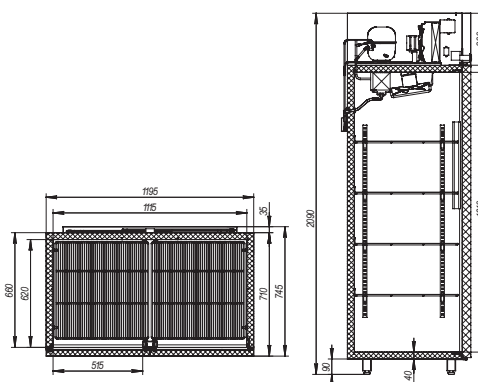

МОДЕЛЬ	ГАБАРИТЫ, мм	ТЕМПЕРАТУРА ОХЛАЖДАЕМОГО ОБЪЕМА, °С	ПРИ ТЕМПЕРАТУРЕ ОКРУЖАЮЩЕЙ СРЕДЫ, °С	ПОТРЕБЛЕНИЕ ЭЛЕКТРОЭНЕРГИИ, кВт/ч
К1120-ХК	1195x745x2090	0...+7	+12...+35	6,4
ИСПОЛНЕНИЕ ДВЕРЕЙ	ПОЛЕЗНЫЙ ОБЪЕМ, м³	ПЛОЩАДЬ ПОЛОК, включая площадь дна, м²	РАЗМЕРЫ ПОЛКИ, мм	НАГРУЗКА НА ПОЛКУ, кг
2 двери, металл	1,05	3	540x562	40

### СЕРИЯ: К1500-Х/К1500-К

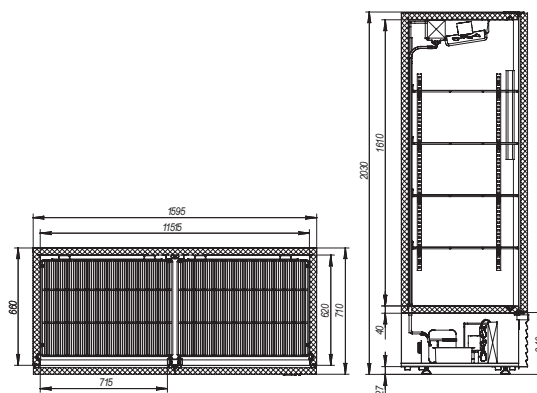

МОДЕЛЬ	ГАБАРИТЫ, мм	ТЕМПЕРАТУРА ОХЛАЖДАЕМОГО ОБЪЕМА, °С	ПРИ ТЕМПЕРАТУРЕ ОКРУЖАЮЩЕЙ СРЕДЫ, °С	ПОТРЕБЛЕНИЕ ЭЛЕКТРОЭНЕРГИИ, кВт/ч
К1500-Х	1595x710x2030	0...+7	+12...+43	8,0
К1500-К		-6...+6		9,5
ИСПОЛНЕНИЕ ДВЕРЕЙ	ПОЛЕЗНЫЙ ОБЪЕМ, м³	ПЛОЩАДЬ ПОЛОК, включая площадь дна, м²	РАЗМЕРЫ ПОЛКИ, мм	НАГРУЗКА НА ПОЛКУ, кг
2 двери, металл	1,43	4,2	740x566	40

### СЕРИЯ: K1500-ХН/K1500-КН

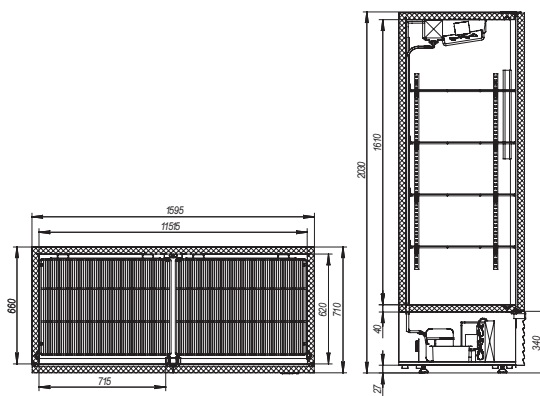

МОДЕЛЬ	ГАБАРИТЫ, мм	ТЕМПЕРАТУРА ОХЛАЖДАЕМОГО ОБЪЕМА, °С	ПРИ ТЕМПЕРАТУРЕ ОКРУЖАЮЩЕЙ СРЕДЫ, °С	ПОТРЕБЛЕНИЕ ЭЛЕКТРОЭНЕРГИИ, кВт/ч
K1500-ХН	1595x710x2030	0...+7	+12...+43	8,0
K1500-КН		-6...+6		9,5
ИСПОЛНЕНИЕ ДВЕРЕЙ	ПОЛЕЗНЫЙ ОБЪЕМ, м³	ПЛОЩАДЬ ПОЛОК, включая площадь дна, м²	РАЗМЕРЫ ПОЛКИ, мм	НАГРУЗКА НА ПОЛКУ, кг
2 двери, металл	1,43	4,2	740x566	40

### СЕРИЯ: K1500-ХК

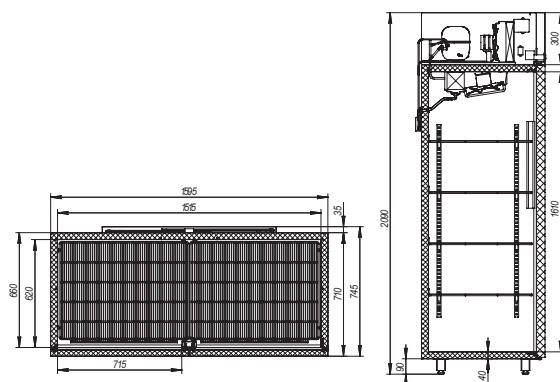

МОДЕЛЬ	ГАБАРИТЫ, мм	ТЕМПЕРАТУРА ОХЛАЖДАЕМОГО ОБЪЕМА, °С	ПРИ ТЕМПЕРАТУРЕ ОКРУЖАЮЩЕЙ СРЕДЫ, °С	ПОТРЕБЛЕНИЕ ЭЛЕКТРОЭНЕРГИИ, кВт/ч
K1500-ХК	1595x745x2090	0...+7	+12...+43	8
ИСПОЛНЕНИЕ ДВЕРЕЙ	ПОЛЕЗНЫЙ ОБЪЕМ, м³	ПЛОЩАДЬ ПОЛОК, включая площадь дна, м²	РАЗМЕРЫ ПОЛКИ, мм	НАГРУЗКА НА ПОЛКУ, кг
2 двери, металл	1,43	4,2	745x582	40

## МОРОЗИЛЬНЫЕ ШКАФЫ



Низкотемпературный режим



Металлические двери

### СЕРИЯ: K500-М

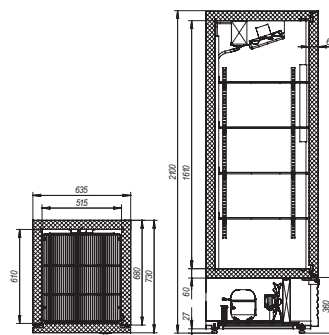

МОДЕЛЬ	ГАБАРИТЫ, мм	ТЕМПЕРАТУРА ОХЛАЖДАЕМОГО ОБЪЕМА, °С	ПРИ ТЕМПЕРАТУРЕ ОКРУЖАЮЩЕЙ СРЕДЫ, °С	ПОТРЕБЛЕНИЕ ЭЛЕКТРОЭНЕРГИИ, кВт/ч
K500-М	635x730x2100	-18...-12	+12...+43	9
ИСПОЛНЕНИЕ ДВЕРЕЙ	ПОЛЕЗНЫЙ ОБЪЕМ, м³	ПЛОЩАДЬ ПОЛОК, включая площадь дна, м²	РАЗМЕРЫ ПОЛКИ, мм	НАГРУЗКА НА ПОЛКУ, кг
1 дверь, металл	0,48	1,5	503x579	40

### СЕРИЯ: K700-М

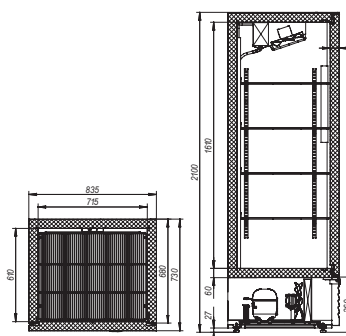

МОДЕЛЬ	ГАБАРИТЫ, мм	ТЕМПЕРАТУРА ОХЛАЖДАЕМОГО ОБЪЕМА, °С	ПРИ ТЕМПЕРАТУРЕ ОКРУЖАЮЩЕЙ СРЕДЫ, °С	ПОТРЕБЛЕНИЕ ЭЛЕКТРОЭНЕРГИИ, кВт/ч
K700-М	835x730x2100	-18...-12	+12...+43	9,4
ИСПОЛНЕНИЕ ДВЕРЕЙ	ПОЛЕЗНЫЙ ОБЪЕМ, м³	ПЛОЩАДЬ ПОЛОК, включая площадь дна, м²	РАЗМЕРЫ ПОЛКИ, мм	НАГРУЗКА НА ПОЛКУ, кг
1 дверь, металл	0,68	2,15	703x579	40

### СЕРИЯ: K700-МН

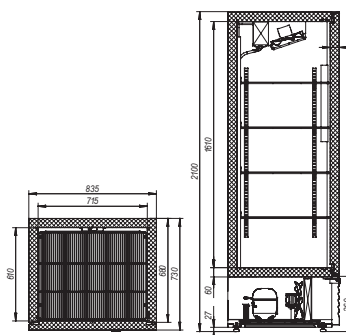

МОДЕЛЬ	ГАБАРИТЫ, мм	ТЕМПЕРАТУРА ОХЛАЖДАЕМОГО ОБЪЕМА, °С	ПРИ ТЕМПЕРАТУРЕ ОКРУЖАЮЩЕЙ СРЕДЫ, °С	ПОТРЕБЛЕНИЕ ЭЛЕКТРОЭНЕРГИИ, кВт/ч
K700-МН	835x730x2100	-18...-12	+12...+43	9,4
ИСПОЛНЕНИЕ ДВЕРЕЙ	ПОЛЕЗНЫЙ ОБЪЕМ, м³	ПЛОЩАДЬ ПОЛОК, включая площадь дна, м²	РАЗМЕРЫ ПОЛКИ, мм	НАГРУЗКА НА ПОЛКУ, кг
1 дверь, металл	0,68	2,15	703x596	40

### СЕРИЯ: К1120-М

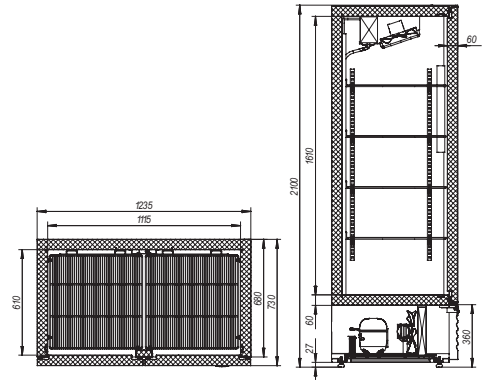

МОДЕЛЬ	ГАБАРИТЫ, мм	ТЕМПЕРАТУРА ОХЛАЖДАЕМОГО ОБЪЕМА, °С	ПРИ ТЕМПЕРАТУРЕ ОКРУЖАЮЩЕЙ СРЕДЫ, °С	ПОТРЕБЛЕНИЕ ЭЛЕКТРОЭНЕРГИИ, кВт/ч
К1120-М	1235x730x2100	-18...-12	+12...+43	11
ИСПОЛНЕНИЕ ДВЕРЕЙ	ПОЛЕЗНЫЙ ОБЪЕМ, м³	ПЛОЩАДЬ ПОЛОК, включая площадь дна, м²	РАЗМЕРЫ ПОЛКИ, мм	НАГРУЗКА НА ПОЛКУ, кг
2 двери металл	1,05	3	540x549	40

### СЕРИЯ: К1500-М

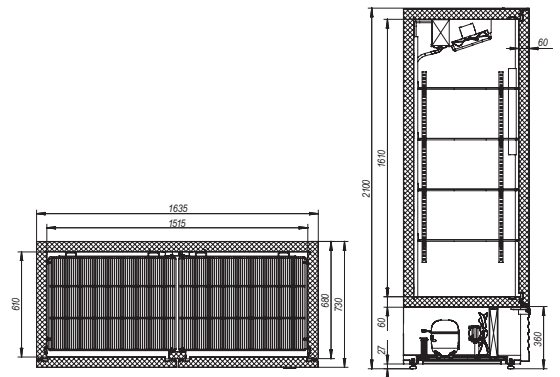

МОДЕЛЬ	ГАБАРИТЫ, мм	ТЕМПЕРАТУРА ОХЛАЖДАЕМОГО ОБЪЕМА, °С	ПРИ ТЕМПЕРАТУРЕ ОКРУЖАЮЩЕЙ СРЕДЫ, °С	ПОТРЕБЛЕНИЕ ЭЛЕКТРОЭНЕРГИИ, кВт/ч
К1500-М	1635x730x2100	-18...-12	+12...+43	11,5
ИСПОЛНЕНИЕ ДВЕРЕЙ	ПОЛЕЗНЫЙ ОБЪЕМ, м³	ПЛОЩАДЬ ПОЛОК, включая площадь дна, м²	РАЗМЕРЫ ПОЛКИ, мм	НАГРУЗКА НА ПОЛКУ, кг
2 двери металл	1,43	4,2	740x566	40

### СЕРИЯ: К1500-МН

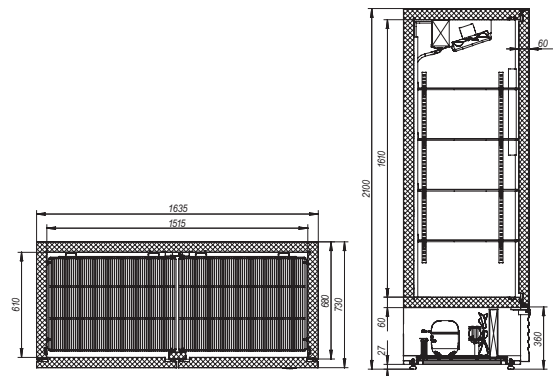

МОДЕЛЬ	ГАБАРИТЫ, мм	ТЕМПЕРАТУРА ОХЛАЖДАЕМОГО ОБЪЕМА, °С	ПРИ ТЕМПЕРАТУРЕ ОКРУЖАЮЩЕЙ СРЕДЫ, °С	ПОТРЕБЛЕНИЕ ЭЛЕКТРОЭНЕРГИИ, кВт/ч
К1500-МН	1635x730x2100	-18...-12	+12...+43	11,5
ИСПОЛНЕНИЕ ДВЕРЕЙ	ПОЛЕЗНЫЙ ОБЪЕМ, м³	ПЛОЩАДЬ ПОЛОК, включая площадь дна, м²	РАЗМЕРЫ ПОЛКИ, мм	НАГРУЗКА НА ПОЛКУ, кг
2 двери металл	1,43	4,2	740x566	40



## ХОЛОДИЛЬНЫЕ СТОЛЫ



Среднетемпературный режим

### СЕРИЯ: КСХ-11/60

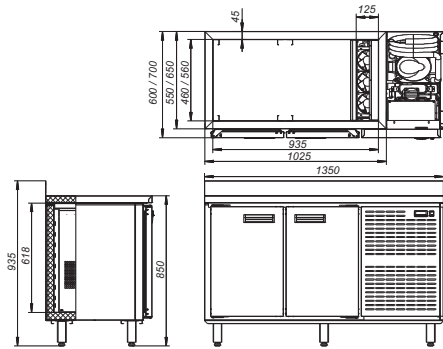

МОДЕЛЬ	ГАБАРИТЫ, мм	ТЕМПЕРАТУРА ОХЛАЖДАЕМОГО ОБЪЕМА, °С	ПРИ ТЕМПЕРАТУРЕ ОКРУЖАЮЩЕЙ СРЕДЫ, °С	ПОТРЕБЛЕНИЕ ЭЛЕКТРОЭНЕРГИИ, кВт/ч
КСХ-11/60	1350x600x850	-2...+7	+12...+35	3,2
НАЛИЧИЕ ЗАПАСНИКА	ПОЛЕЗНЫЙ ОХЛАЖДАЕМЫЙ ОБЪЕМ, м³	ОХЛАЖДАЕМАЯ ПЛОЩАДЬ ПОДДОНОВ И ПОЛОК, м²	ГЛУБИНА ВЫКЛАДКИ, мм	НАГРУЗКА НА ПОЛКУ, кг
есть	0,253	0,56	500	40

### СЕРИЯ: КСХ-11/70

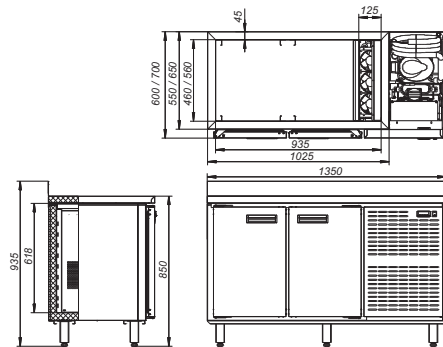

МОДЕЛЬ	ГАБАРИТЫ, мм	ТЕМПЕРАТУРА ОХЛАЖДАЕМОГО ОБЪЕМА, °С	ПРИ ТЕМПЕРАТУРЕ ОКРУЖАЮЩЕЙ СРЕДЫ, °С	ПОТРЕБЛЕНИЕ ЭЛЕКТРОЭНЕРГИИ, кВт/ч
КСХ-11/70	1350x700x850	-2...+7	+12...+35	3,8
НАЛИЧИЕ ЗАПАСНИКА	ПОЛЕЗНЫЙ ОХЛАЖДАЕМЫЙ ОБЪЕМ, м³	ОХЛАЖДАЕМАЯ ПЛОЩАДЬ ПОДДОНОВ И ПОЛОК, м²	ГЛУБИНА ВЫКЛАДКИ, мм	НАГРУЗКА НА ПОЛКУ, кг
есть	0,302	0,69	600	40

### СЕРИЯ: КСХ-111/60

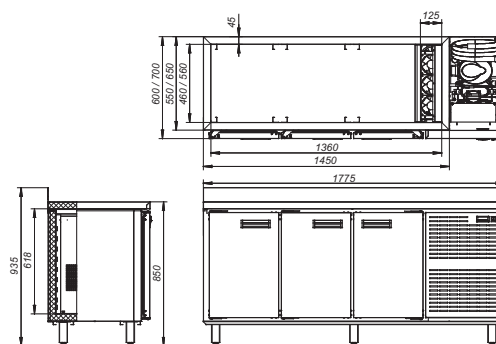

МОДЕЛЬ	ГАБАРИТЫ, мм	ТЕМПЕРАТУРА ОХЛАЖДАЕМОГО ОБЪЕМА, °С	ПРИ ТЕМПЕРАТУРЕ ОКРУЖАЮЩЕЙ СРЕДЫ, °С	ПОТРЕБЛЕНИЕ ЭЛЕКТРОЭНЕРГИИ, кВт/ч
КСХ-111/60	1775x600x850	-2...+7	+12...+35	4,0
НАЛИЧИЕ ЗАПАСНИКА	ПОЛЕЗНЫЙ ОХЛАЖДАЕМЫЙ ОБЪЕМ, м³	ОХЛАЖДАЕМАЯ ПЛОЩАДЬ ПОДДОНОВ И ПОЛОК, м²	ГЛУБИНА ВЫКЛАДКИ, мм	НАГРУЗКА НА ПОЛКУ, кг
есть	0,384	0,84	500	40

### СЕРИЯ: КСХ-111/70

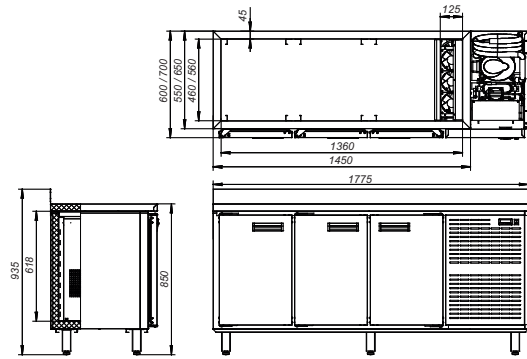

МОДЕЛЬ	ГАБАРИТЫ, мм	ТЕМПЕРАТУРА ОХЛАЖДАЕМОГО ОБЪЕМА, °С	ПРИ ТЕМПЕРАТУРЕ ОКРУЖАЮЩЕЙ СРЕДЫ, °С	ПОТРЕБЛЕНИЕ ЭЛЕКТРОЭНЕРГИИ, кВт/ч
КСХ-111/70	1775x700x850	-2...+7	+12...+35	4,7
НАЛИЧИЕ ЗАПАСНИКА	ПОЛЕЗНЫЙ ОХЛАЖДАЕМЫЙ ОБЪЕМ, м³	ОХЛАЖДАЕМАЯ ПЛОЩАДЬ ПОДДОНОВ И ПОЛОК, м²	ГЛУБИНА ВЫКЛАДКИ, мм	НАГРУЗКА НА ПОЛКУ, кг
есть	0,460	1,03	600	40

### СЕРИЯ: КСХ-1111/60

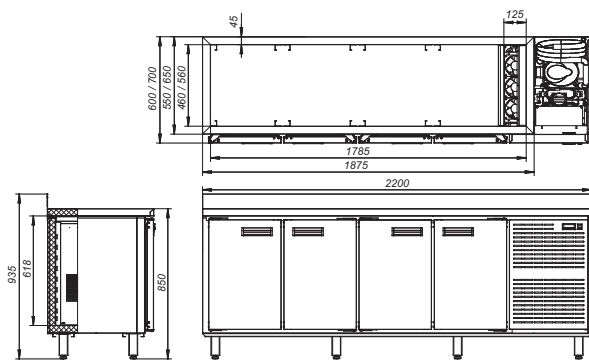

МОДЕЛЬ	ГАБАРИТЫ, мм	ТЕМПЕРАТУРА ОХЛАЖДАЕМОГО ОБЪЕМА, °С	ПРИ ТЕМПЕРАТУРЕ ОКРУЖАЮЩЕЙ СРЕДЫ, °С	ПОТРЕБЛЕНИЕ ЭЛЕКТРОЭНЕРГИИ, кВт/ч
КСХ-1111/60	2200x600x850	-2...+7	+12...+35	9,7
НАЛИЧИЕ ЗАПАСНИКА	ПОЛЕЗНЫЙ ОХЛАЖДАЕМЫЙ ОБЪЕМ, м³	ОХЛАЖДАЕМАЯ ПЛОЩАДЬ ПОДДОНОВ И ПОЛОК, м²	ГЛУБИНА ВЫКЛАДКИ, мм	НАГРУЗКА НА ПОЛКУ, кг
есть	0,515	1,12	500	40

### СЕРИЯ: КСХ-1111/70

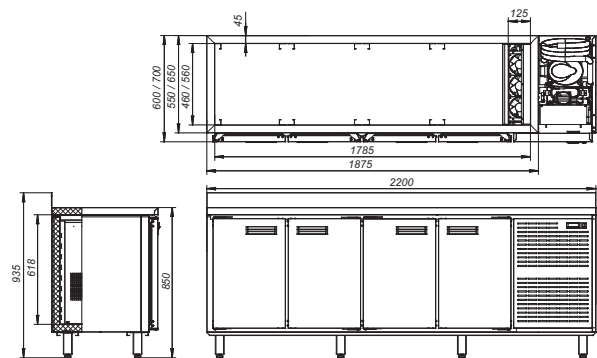

МОДЕЛЬ	ГАБАРИТЫ, мм	ТЕМПЕРАТУРА ОХЛАЖДАЕМОГО ОБЪЕМА, °С	ПРИ ТЕМПЕРАТУРЕ ОКРУЖАЮЩЕЙ СРЕДЫ, °С	ПОТРЕБЛЕНИЕ ЭЛЕКТРОЭНЕРГИИ, кВт/ч
КСХ-1111/70	2200x700x850	-2...+7	+12...+35	5,5
НАЛИЧИЕ ЗАПАСНИКА	ПОЛЕЗНЫЙ ОХЛАЖДАЕМЫЙ ОБЪЕМ, м³	ОХЛАЖДАЕМАЯ ПЛОЩАДЬ ПОДДОНОВ И ПОЛОК, м²	ГЛУБИНА ВЫКЛАДКИ, мм	НАГРУЗКА НА ПОЛКУ, кг
есть	0,617	1,37	600	40

## МОРОЗИЛЬНЫЕ СТОЛЫ



Низкотемпературный режим

### СЕРИЯ: КСМ-11/60

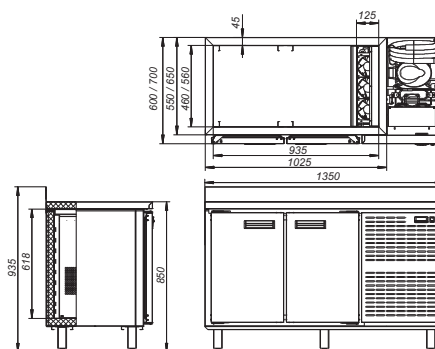

МОДЕЛЬ	ГАБАРИТЫ, мм	ТЕМПЕРАТУРА ОХЛАЖДАЕМОГО ОБЪЕМА, °С	ПРИ ТЕМПЕРАТУРЕ ОКРУЖАЮЩЕЙ СРЕДЫ, °С	ПОТРЕБЛЕНИЕ ЭЛЕКТРОЭНЕРГИИ, кВт/ч
КСМ-11/60	1350x600x850	не выше -18	+12...+35	6,4
НАЛИЧИЕ ЗАПАСНИКА	ПОЛЕЗНЫЙ ОХЛАЖДАЕМЫЙ ОБЪЕМ, м³	ОХЛАЖДАЕМАЯ ПЛОЩАДЬ ПОДДОНОВ И ПОЛОК, м²	ГЛУБИНА ВЫКЛАДКИ, мм	НАГРУЗКА НА ПОЛКУ, кг
есть	0,253	0,56	500	40

### СЕРИЯ: КСМ-11/70

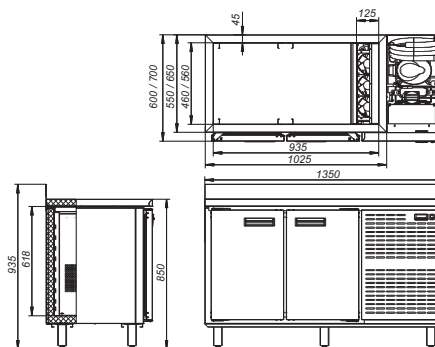

МОДЕЛЬ	ГАБАРИТЫ, мм	ТЕМПЕРАТУРА ОХЛАЖДАЕМОГО ОБЪЕМА, °С	ПРИ ТЕМПЕРАТУРЕ ОКРУЖАЮЩЕЙ СРЕДЫ, °С	ПОТРЕБЛЕНИЕ ЭЛЕКТРОЭНЕРГИИ, кВт/ч
КСМ-11/70	1350x700x850	не выше -18	+12...+43	6,9
НАЛИЧИЕ ЗАПАСНИКА	ПОЛЕЗНЫЙ ОХЛАЖДАЕМЫЙ ОБЪЕМ, м³	ОХЛАЖДАЕМАЯ ПЛОЩАДЬ ПОДДОНОВ И ПОЛОК, м²	ГЛУБИНА ВЫКЛАДКИ, мм	НАГРУЗКА НА ПОЛКУ, кг
есть	0,302	0,69	600	40

### СЕРИЯ: КСМ-111/60

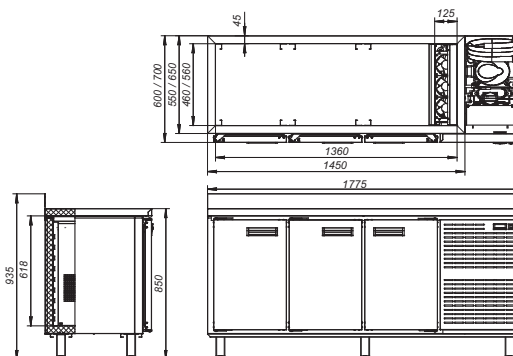

МОДЕЛЬ	ГАБАРИТЫ, мм	ТЕМПЕРАТУРА ОХЛАЖДАЕМОГО ОБЪЕМА, °С	ПРИ ТЕМПЕРАТУРЕ ОКРУЖАЮЩЕЙ СРЕДЫ, °С	ПОТРЕБЛЕНИЕ ЭЛЕКТРОЭНЕРГИИ, кВт/ч
КСМ-111/60	1775x600x850	не выше -18	+12...+35	8,2
НАЛИЧИЕ ЗАПАСНИКА	ПОЛЕЗНЫЙ ОХЛАЖДАЕМЫЙ ОБЪЕМ, м³	ОХЛАЖДАЕМАЯ ПЛОЩАДЬ ПОДДОНОВ И ПОЛОК, м²	ГЛУБИНА ВЫКЛАДКИ, мм	НАГРУЗКА НА ПОЛКУ, кг
есть	0,384	0,84	500	40

### СЕРИЯ: КСМ-111/70

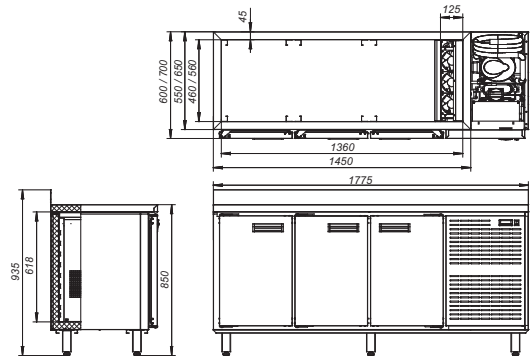

МОДЕЛЬ	ГАБАРИТЫ, мм	ТЕМПЕРАТУРА ОХЛАЖДАЕМОГО ОБЪЕМА, °С	ПРИ ТЕМПЕРАТУРЕ ОКРУЖАЮЩЕЙ СРЕДЫ, °С	ПОТРЕБЛЕНИЕ ЭЛЕКТРОЭНЕРГИИ, кВт/ч
КСМ-111/70	1775x700x850	не выше -18	+12...+35	9,2
НАЛИЧИЕ ЗАПАСНИКА	ПОЛЕЗНЫЙ ОХЛАЖДАЕМЫЙ ОБЪЕМ, м³	ОХЛАЖДАЕМАЯ ПЛОЩАДЬ ПОДДОНОВ И ПОЛОК, м²	ГЛУБИНА ВЫКЛАДКИ, мм	НАГРУЗКА НА ПОЛКУ, кг
есть	0,460	1,03	600	40

### СЕРИЯ: КСМ-1111/60

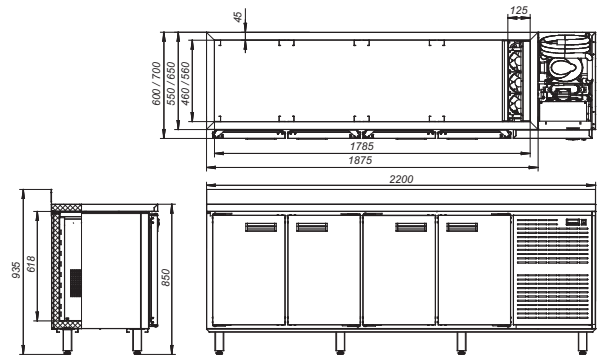

МОДЕЛЬ	ГАБАРИТЫ, мм	ТЕМПЕРАТУРА ОХЛАЖДАЕМОГО ОБЪЕМА, °С	ПРИ ТЕМПЕРАТУРЕ ОКРУЖАЮЩЕЙ СРЕДЫ, °С	ПОТРЕБЛЕНИЕ ЭЛЕКТРОЭНЕРГИИ, кВт/ч
КСМ-1111/60	2200x600x850	не выше -18	+12...+35	9,7
НАЛИЧИЕ ЗАПАСНИКА	ПОЛЕЗНЫЙ ОХЛАЖДАЕМЫЙ ОБЪЕМ, м³	ОХЛАЖДАЕМАЯ ПЛОЩАДЬ ПОДДОНОВ И ПОЛОК, м²	ГЛУБИНА ВЫКЛАДКИ, мм	НАГРУЗКА НА ПОЛКУ, кг
есть	0,515	1,12	500	40

### СЕРИЯ: КСМ-1111/70

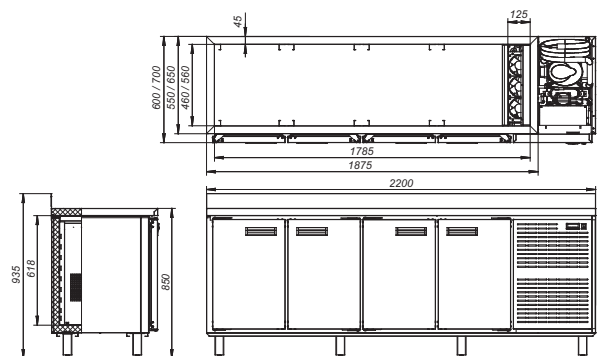

МОДЕЛЬ	ГАБАРИТЫ, мм	ТЕМПЕРАТУРА ОХЛАЖДАЕМОГО ОБЪЕМА, °С	ПРИ ТЕМПЕРАТУРЕ ОКРУЖАЮЩЕЙ СРЕДЫ, °С	ПОТРЕБЛЕНИЕ ЭЛЕКТРОЭНЕРГИИ, кВт/ч
КСМ-1111/70	2200x700x850	не выше -18	+12...+35	11,5
НАЛИЧИЕ ЗАПАСНИКА	ПОЛЕЗНЫЙ ОХЛАЖДАЕМЫЙ ОБЪЕМ, м³	ОХЛАЖДАЕМАЯ ПЛОЩАДЬ ПОДДОНОВ И ПОЛОК, м²	ГЛУБИНА ВЫКЛАДКИ, мм	НАГРУЗКА НА ПОЛКУ, кг
есть	0,617	1,37	600	40

## КОНДИТЕРСКИЕ ВИТРИНЫ

### СЕРИЯ: К-ВК-900 КВАДРО/К-ВК-1300 КВАДРО/ К-ВК-900 ЛЮКС КВАДРО/К-ВК-1300 ЛЮКС КВАДРО

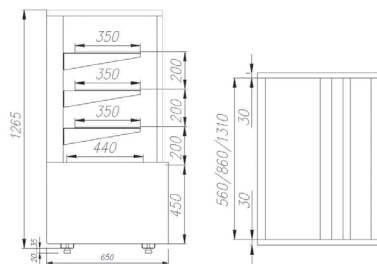

К-ВК-900 КВАДРО/К-ВК-1300 КВАДРО

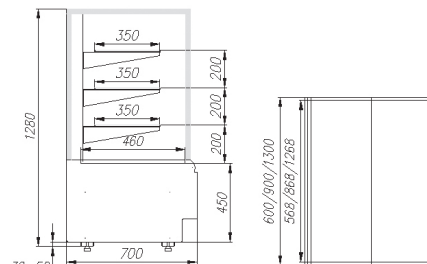

К-ВК-900 КВАДРО/К-ВК-1300 КВАДРО

МОДЕЛЬ	ГАБАРИТЫ, мм	ТЕМПЕРАТУРА ОХЛАЖДАЕМОГО ОБЪЕМА, °С	ПЛОЩАДЬ ЭКСПОЗИЦИИ	НАПРЯЖЕНИЕ, В	МОЩНОСТЬ, кВт/сут.	ВАРИАНТЫ ЦВЕТА
К-ВК-900 КВАДРО	920x650x1280	+6...+12	860x440 + 3 полки (860x350)	220	5,2	
К-ВК-1300 КВАДРО	1370x650x1265	+6...+12	1310x440 + 3 полки (1310x350)	220	7,4	Бронза
К-ВК-900 ЛЮКС КВАДРО	900x700x1280	0...+7	868x460 + 3 полки (860x350)	220	7	Серебро
К-ВК-1300 ЛЮКС КВАДРО	1300x700x1280	0...+7	1268x460 + 3 полки (1230x350)	220	8	

### СЕРИЯ: К-ВК-900/К-ВК-1300/К-ВК-900 ЛЮКС/К-ВК-1300 ЛЮКС

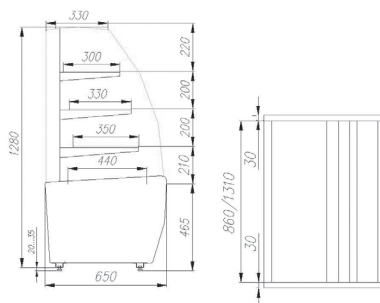

К-ВК-900/К-ВК-1300

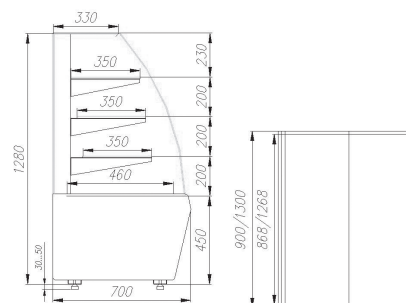

К-ВК-900 ЛЮКС/К-ВК-1300 ЛЮКС

МОДЕЛЬ	ГАБАРИТЫ, мм	ТЕМПЕРАТУРА ОХЛАЖДАЕМОГО ОБЪЕМА, °С	ПЛОЩАДЬ ЭКСПОЗИЦИИ	НАПРЯЖЕНИЕ, В	МОЩНОСТЬ, кВт/сут.	ВАРИАНТЫ ЦВЕТА
К-ВК-900	920x650x1280	+6...+12	860x440 + 3 полки (858x300)	220	5,2	
К-ВК-1300	1370x650x1280	+6...+12	1310x440 + 3 полки (1310x330)	220	7,4	Бронза
К-ВК-900 ЛЮКС	900x700x1280	0...+7	836x460 + 3 полки (830x350)	220	7	Серебро
К-ВК-1300 ЛЮКС	1300x700x1280	0...+7	1236x460 + 3 полки (1230x350)	220	8	

### СЕРИЯ: К-ВК-1300 ОТКРЫТАЯ

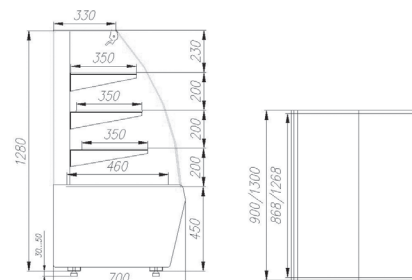

МОДЕЛЬ	ГАБАРИТЫ, мм	ТЕМПЕРАТУРА ОХЛАЖДАЕМОГО ОБЪЕМА, °С	ПЛОЩАДЬ ЭКСПОЗИЦИИ	НАПРЯЖЕНИЕ, В	МОЩНОСТЬ, кВт/сут.	ВАРИАНТЫ ЦВЕТА
К-ВК-1300 ОТКРЫТАЯ	1300x700x1280	+6...+12	1268x460 + 3 полки (1230x350)	220	8,4	Бронза Серебро

### СЕРИЯ: К-ВК-45У

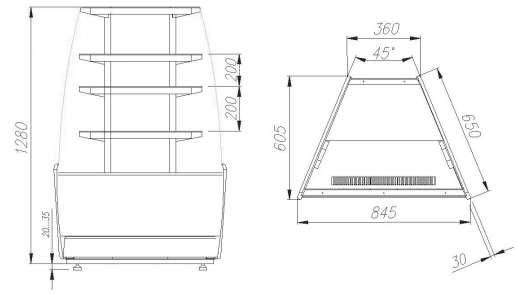

МОДЕЛЬ	ГАБАРИТЫ, мм	ТЕМПЕРАТУРА ОХЛАЖДАЕМОГО ОБЪЕМА, °С	ПЛОЩАДЬ ЭКСПОЗИЦИИ	НАПРЯЖЕНИЕ, В	МОЩНОСТЬ, кВт/сут.	ВАРИАНТЫ ЦВЕТА
К-ВК-45У	845x605x1280	+6...+12	713x405 + 3 полки (600x255)	220	5,2	 Бронза  Серебро

### СЕРИЯ: К-ВК-900 МИНИ/К-ВК-1300 МИНИ

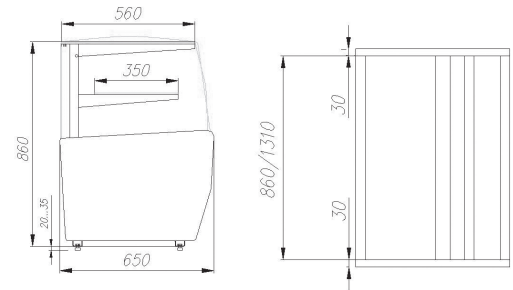

МОДЕЛЬ	ГАБАРИТЫ, мм	ТЕМПЕРАТУРА ОХЛАЖДАЕМОГО ОБЪЕМА, °С	ПЛОЩАДЬ ЭКСПОЗИЦИИ	НАПРЯЖЕНИЕ, В	МОЩНОСТЬ, кВт/сут.	ВАРИАНТЫ ЦВЕТА
К-ВК-900 МИНИ	920x650x870	+6...+12	860x440 + 1 полка (860x350)	220	5	 Бронза
К-ВК-1300 МИНИ	1370x650x870	+6...+12	1310x440 + 1 полка (1310x350)	220	5	 Серебро

### СЕРИЯ: К-ШВ-120/К-ШВ-120В

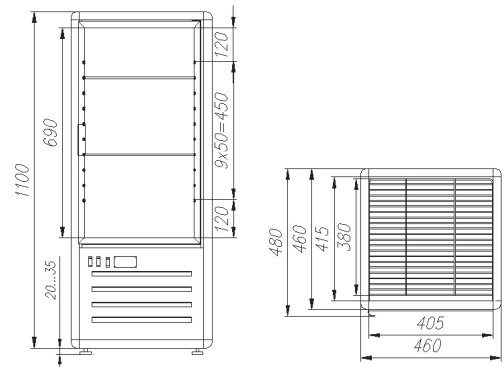

МОДЕЛЬ	ГАБАРИТЫ, мм	ТЕМПЕРАТУРА ОХЛАЖДАЕМОГО ОБЪЕМА, °С	ПЛОЩАДЬ ЭКСПОЗИЦИИ	НАПРЯЖЕНИЕ, В	МОЩНОСТЬ, кВт/сут.
К-ШВ-120	480x460x1100	+6...+12	415x415+2 полки (380x405)	220	4
К-ШВ-120В	480x460x1100	+6...+12	3 вращающиеся полки d-375 мм	220	4

### СЕРИЯ: К-ШВ-400/К-ШВ-400В

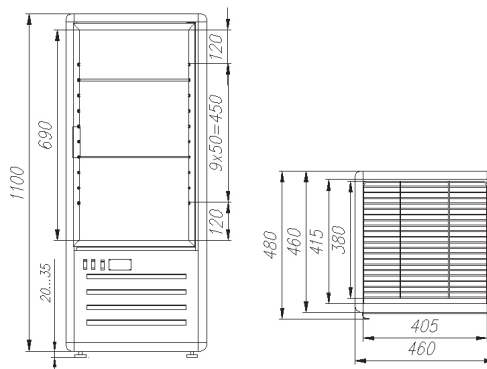

МОДЕЛЬ	ГАБАРИТЫ, мм	ТЕМПЕРАТУРА ОХЛАЖДАЕМОГО ОБЪЕМА, °С	ПЛОЩАДЬ ЭКСПОЗИЦИИ	НАПРЯЖЕНИЕ, В	МОЩНОСТЬ, кВт/сут.
К-ШВ-400	600x575x1850	+2...+10	4 полки	220	8
К-ШВ-400В	600x575x1850	+2...+10	4 вращающиеся полки d-450 мм	220	8

### СЕРИЯ: К-ШВ-400 ЛЮКС/К-ШВ-400В ЛЮКС/К-ШВ-800 ЛЮКС

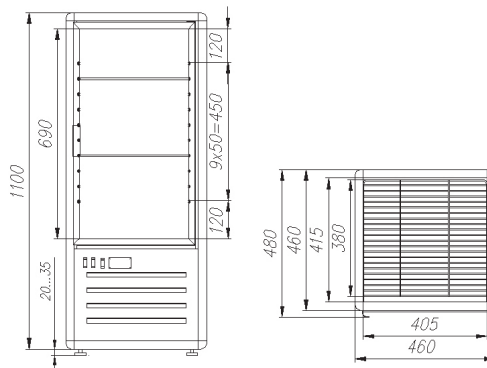

МОДЕЛЬ	ГАБАРИТЫ, мм	ТЕМПЕРАТУРА ОХЛАЖДАЕМОГО ОБЪЕМА, °С	ПЛОЩАДЬ ЭКСПОЗИЦИИ	НАПРЯЖЕНИЕ, В	МОЩНОСТЬ, кВт/сут.
К-ШВ-400 ЛЮКС	600x575x1850	+2...+10	4 полки	220	8
К-ШВ-400В ЛЮКС	600x575x1850	+2...+10	4 вращающиеся полки d-450 мм	220	8
К-ШВ-800 ЛЮКС	1100x600x1850	+2...+10	8 полок	220	10

## НАСТОЛЬНЫЕ ХОЛОДИЛЬНЫЕ ВИТРИНЫ

Настольные витрины – это незаменимое оборудование для небольших торговых предприятий и заведений общественного питания.

Предназначены для демонстрации как готовых к употреблению блюд, так и полуфабрикатов. Элегантный дизайн выгодно подчеркнет привлекательность выставляемого товара и обеспечит идеальные условия хранения.

### Настольные витрины



Экспозиционная поверхность из шлифованной нержавеющей стали



Ночные шторы из оргстекла

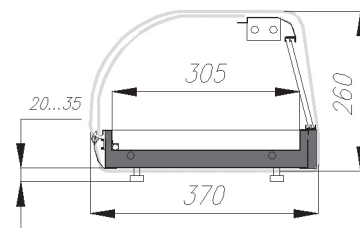
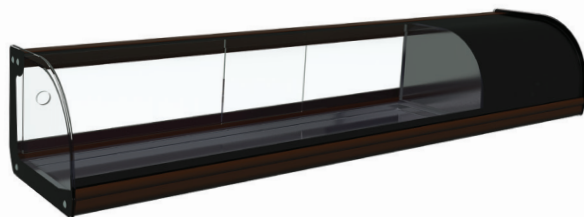

МОДЕЛЬ	ГАБАРИТЫ, мм	ТЕМПЕРАТУРА, °С	ХЛАДАГЕНТ	ПОД GN 1/3, шт.	НАПРЯЖЕНИЕ, В	МОЩНОСТЬ, кВт/сут.
К-ВХ-1	1090x370x260	0...+8	R134a	4	220, 50 Гц	2,5
К-ВХ-1,5	1440x370x260	0...+8	R134a	6	220, 50 Гц	2,7
К-ВХ-1,8	1790x370x260	0...+8	R134a	8	220, 50 Гц	2,9

\* гастроемкости в комплект поставки не входят

### НАСТОЛЬНЫЕ ВИТРИНЫ С НЕОХЛАЖДАЕМОЙ ПОЛКОЙ ИЗ СТЕКЛА



Экспозиционная поверхность из шлифованной нержавеющей стали



Ночные шторы из оргстекла

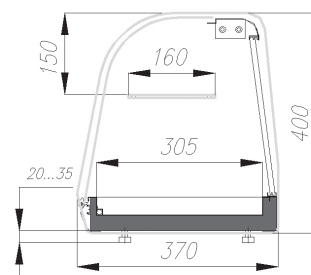
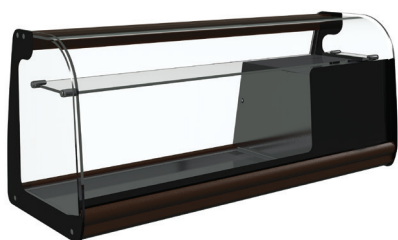

МОДЕЛЬ	ГАБАРИТЫ, мм	ТЕМПЕРАТУРА, °С	ПОД GN 1/3, шт.	НАПРЯЖЕНИЕ, В	МОЩНОСТЬ, кВт/сут.
К-ВХ-1В	1090x370x400	0...+8	4	220	2,5
К-ВХ-1,5В	1440x370x400	0...+8	6	220	2,7
К-ВХ-1,8В	1790x370x400	0...+8	8	220	2,9

\* гастроемкости в комплект поставки не входят

### ВИТРИНЫ ДЛЯ СУШИ

Предназначены для кратковременного хранения популярных японских блюд, таких как суши, сашими, роллы и др. Распределение холода производится снизу и сверху равномерно, что не дает заветриваться продуктам и бережет их от замораживания и высыхания.

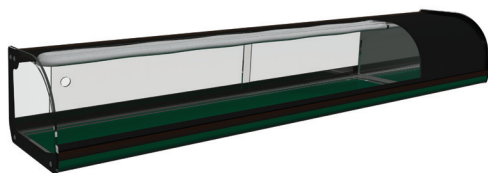

Верхний испаритель



Специальный коврик для продуктов из риса

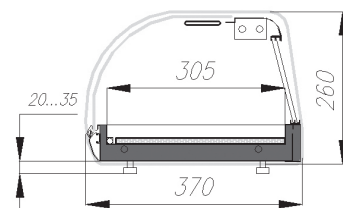

МОДЕЛЬ	ГАБАРИТЫ, мм	ТЕМПЕРАТУРА, °С	ПОД GN 1/3, шт.	НАПРЯЖЕНИЕ, В	МОЩНОСТЬ, кВт/сут.
К-ВХ-1 СУШИ	1090x370x260	+5...+10	4	220	3,3
К-ВХ-1,5 СУШИ	1440x370x260	+5...+10	6	220	3,7
К-ВХ-1,8 СУШИ	1790x370x260	+5...+10	8	220	3,9

\* указанный температурный режим обеспечивается при наличии гастроемкостей GN 1/3 325x176x40, в комплект поставки не входят



# ТЕПЛОВОЕ ОБОРУДОВАНИЕ

## ПЛИТЫ ИНДУКЦИОННЫЕ



### СЕРИЯ: ПИ



Высота борта 70 мм



Столешница из нержавеющей стали марки AISI 304 толщиной 1,2 мм



Корпус из нержавеющей стали марки AISI 430 толщиной 0,8мм



Поставляется в собранном виде



Толщина стеклокерамики 6 мм



9 уровней мощности

МОДЕЛЬ	ГАБАРИТЫ, мм	КОЛИЧЕСТВО КОНФРОК	МОЩНОСТЬ КОНФРОК, кВт	МОЩНОСТЬ, кВт	НАПРЯЖЕНИЕ, В	ВЕС, кг
ПИ-2-12	400x760x400	2	2x3,5	7	380	41,4
ПИ-4-12	800x760x400	4	4x3,5	14	380	73
ПИ-6-12	1200x760x400	6	6x3,5	21	380	90



Плита ВОК диаметром 300 мм

МОДЕЛЬ	ГАБАРИТЫ, мм	КОЛИЧЕСТВО КОНФРОК	МОЩНОСТЬ КОНФРОК, кВт	МОЩНОСТЬ, кВт	НАПРЯЖЕНИЕ, В	ВЕС, кг
ПИ-1-12	400x760x400	1	6	6	380	39

## ПОДСТАВКИ ДЛЯ ИНДУКЦИОННОЙ ПЛИТЫ



Разборная конструкция



Каркас труба 40x40 мм из нержавеющей стали AISI 430 1,2 мм



Полка нержавеющая сталь AISI 430



Регулируемые опоры



### СЕРИЯ: ПО-22

МОДЕЛЬ	ГАБАРИТЫ, мм	НАЗНАЧЕНИЕ
ПО-22/0407	400x700x550	Для плиты ПИ-2-12, ПИ-1-12, нейтрального модуля
ПО-22/0807	800x700x550	Для плиты ПИ-4-12, нейтрального модуля
ПО-22/1207	1200x700x550	Для плиты ПИ-6-12, нейтрального модуля

## ПЛИТЫ ЭЛЕКТРИЧЕСКИЕ

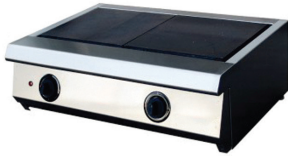

### СЕРИЯ: ПЭ-2-12

МОДЕЛЬ	ГАБАРИТЫ, мм	КОЛИЧЕСТВО КОНФОРК	МОЩНОСТЬ КОНФОРК, кВт	МОЩНОСТЬ, кВт	НАПРЯЖЕНИЕ, В	ВЕС, кг
ПЭ-2-12	680x480x240	2	2x3	6	220/380	30



### СЕРИЯ: ПЭ-2-11



МОДЕЛЬ	ГАБАРИТЫ, мм	КОЛИЧЕСТВО КОНФОРК	МОЩНОСТЬ КОНФОРК, кВт	МОЩНОСТЬ, кВт	НАПРЯЖЕНИЕ, В	ВЕС, кг
ПЭ-2-11	800x800x900	2	2x3	6	220/380	65



### СЕРИЯ: ПЭ-2-13

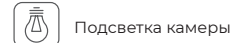
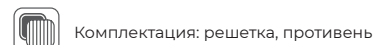
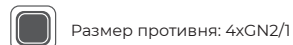
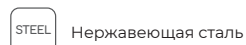

МОДЕЛЬ	ГАБАРИТЫ, мм	КОЛИЧЕСТВО КОНФОРК	МОЩНОСТЬ КОНФОРК, кВт	МОЩНОСТЬ, кВт	НАПРЯЖЕНИЕ, В	ВЕС, кг
ПЭ-2-13	800x800x900	2	2x3 + 4,5	10,5	220/380	120



### СЕРИЯ: ПЭ-4-11



МОДЕЛЬ	ГАБАРИТЫ, мм	КОЛИЧЕСТВО КОНФОРК	МОЩНОСТЬ КОНФОРК, кВт	МОЩНОСТЬ, кВт	НАПРЯЖЕНИЕ, В	ВЕС, кг
ПЭ-4-11	900x800x900	4	3x4	12	380	112



### СЕРИЯ: ПЭ-4-13

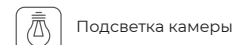
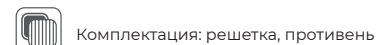
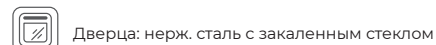
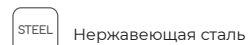

МОДЕЛЬ	ГАБАРИТЫ, мм	КОЛИЧЕСТВО КОНФОРК	МОЩНОСТЬ КОНФОРК, кВт	МОЩНОСТЬ, кВт	НАПРЯЖЕНИЕ, В	ВЕС, кг
ПЭ-4-13	900x800x900	4	3x4 + 4	16	380	150

### СЕРИЯ: ПЭ-6-11



Разборная подставка

МОДЕЛЬ	ГАБАРИТЫ, мм	КОЛИЧЕСТВО КОНФОРОК	МОЩНОСТЬ КОНФОРОК, кВт	МОЩНОСТЬ, кВт	НАПРЯЖЕНИЕ, В	ВЕС, кг
ПЭ-6-11	1400x800x900	6	3x6	18	380	185

### СЕРИЯ: ПЭ-6-13



Нержавеющая сталь



Разборная конструкция плиты и духовки



Подсветка камеры



Размер противня: 4xGN2/1



Комплектация: решетка, противень



Подставка



Дверца: нерж. сталь с закаленным стеклом



Таймер: 120 мин

МОДЕЛЬ	ГАБАРИТЫ, мм	КОЛИЧЕСТВО КОНФОРОК	МОЩНОСТЬ КОНФОРОК, кВт	МОЩНОСТЬ, кВт	НАПРЯЖЕНИЕ, В	ВЕС, кг
ПЭ-6-13	1400x800x900	6	3x6 + 4,7	22,7	380	230

### СЕРИЯ: ПЭ-4-23



Нержавеющая сталь



Дверца: глухая нерж. сталь



Комплектация: противень 2 шт.



Подсветка камеры



Размер противня: 325x530x15/30/50;  
530x650x15/30/50

МОДЕЛЬ	ГАБАРИТЫ, мм	КОЛИЧЕСТВО КОНФОРОК	МОЩНОСТЬ КОНФОРОК, кВт	МОЩНОСТЬ, кВт	НАПРЯЖЕНИЕ, В	ВЕС, кг
ПЭ-4-23	1050x897x860	4	3	16,5	380	165

### СЕРИЯ: ПЭ-4-23М



Нержавеющая сталь



Дверца: глухая нерж. сталь



Комплектация: противень 2 шт.



Подсветка камеры



Размер противня: 325x530x15/30/50;  
530x650x15/30/50

МОДЕЛЬ	ГАБАРИТЫ, мм	КОЛИЧЕСТВО КОНФОРОК	МОЩНОСТЬ КОНФОРОК, кВт	МОЩНОСТЬ, кВт	НАПРЯЖЕНИЕ, В	ВЕС, кг
ПЭ-4-23М	1047x872x860	4	3	18	380	140

## ПЛИТЫ ЭЛЕКТРИЧЕСКИЕ СЕРИЯ МХ

### СЕРИЯ: 500



Нержавеющая сталь

МОДЕЛЬ	ГАБАРИТЫ, мм	МОЩНОСТЬ КОНФОРК, кВт	МОЩНОСТЬ, кВт	ВЕС, кг
ПЭ-1-111 МХ	550x550x500	3	3	28

### СЕРИЯ: 700



Столешница и лицевая часть  
нержавеющая сталь



Боковины крашеная сталь

МОДЕЛЬ	ГАБАРИТЫ, мм	МОЩНОСТЬ КОНФОРК, кВт	МОЩНОСТЬ, кВт	ВЕС, кг
ПЭ-2-12 МХ	400x700x370	2x2,8	5,6	34



Нержавеющая сталь

МОДЕЛЬ	ГАБАРИТЫ, мм	МОЩНОСТЬ КОНФОРК, кВт	МОЩНОСТЬ, кВт	ВЕС, кг
ПЭ-2-121 МХ	400x700x370	2x2,8	5,6	35



Столешница и лицевая часть -  
нержавеющая сталь



Боковины крашеная сталь

МОДЕЛЬ	ГАБАРИТЫ, мм	МОЩНОСТЬ КОНФОРК, кВт	МОЩНОСТЬ, кВт	ВЕС, кг
ПЭ-4-12 МХ	800x700x370	4x2,8	11,2	60



Нержавеющая сталь

МОДЕЛЬ	ГАБАРИТЫ, мм	МОЩНОСТЬ КОНФОРК, кВт	МОЩНОСТЬ, кВт	ВЕС, кг
ПЭ-4-121 МХ	800x700x370	4x2,8	11,2	62



STEEL Нержавеющая сталь

МОДЕЛЬ	ГАБАРИТЫ, мм	МОЩНОСТЬ КОНФРОК, кВт	МОЩНОСТЬ, кВт	ВЕС, кг
ПЭ-4-111 MX	800x700x860	4x2,8	11,2	123



STEEL Столешница и лицевая часть - нержавеющая сталь

Боковины крашеная сталь

МОДЕЛЬ	ГАБАРИТЫ, мм	МОЩНОСТЬ КОНФРОК, кВт	МОЩНОСТЬ, кВт	ВЕС, кг
ПЭ-6-12 MX	1110x700x370	6x2,8	16,8	146



STEEL Нержавеющая сталь

МОДЕЛЬ	ГАБАРИТЫ, мм	МОЩНОСТЬ КОНФРОК, кВт	МОЩНОСТЬ, кВт	ВЕС, кг
ПЭ-6-121 MX	1110x700x370	6x2,8	16,8	149



STEEL Нержавеющая сталь

МОДЕЛЬ	ГАБАРИТЫ, мм	МОЩНОСТЬ КОНФРОК, кВт	МОЩНОСТЬ, кВт	ВЕС, кг
ПЭ-6-111 MX	1110x700x860	6x2,8	16,8	139

## СЕРИЯ: 900



STEEL Нержавеющая сталь

МОДЕЛЬ	ГАБАРИТЫ, мм	МОЩНОСТЬ КОНФРОК, кВт	МОЩНОСТЬ, кВт	ВЕС, кг
ПЭ-2-11 MX	550x850x860	2x3	5,6	82



Столешница и лицевая часть - нержавеющая сталь



Жарочный шкаф - углеродистая сталь



Размер противня: GN1/1

МОДЕЛЬ	ГАБАРИТЫ, мм	МОЩНОСТЬ КОНФОРК, кВт	МОЩНОСТЬ, кВт	ВЕС, кг
ПЭ-2-23 МХ	550x850x860	2x3 + 3,2	9,2	110



Столешница и лицевая часть - нержавеющая сталь



Боковины крашеная сталь

МОДЕЛЬ	ГАБАРИТЫ, мм	МОЩНОСТЬ КОНФОРК, кВт	МОЩНОСТЬ, кВт	ВЕС, кг
ПЭ-4-11 МХ	840x850x860	4x3	12	120



Столешница и лицевая часть - нержавеющая сталь



Жарочный шкаф - углеродистая сталь



Размер противня: 470x530

МОДЕЛЬ	ГАБАРИТЫ, мм	МОЩНОСТЬ КОНФОРК, кВт	МОЩНОСТЬ, кВт	ВЕС, кг
ПЭ-4-13 МХ	840x850x860	4x3+4,8	16,8	142



Нержавеющая сталь

МОДЕЛЬ	ГАБАРИТЫ, мм	МОЩНОСТЬ КОНФОРК, кВт	МОЩНОСТЬ, кВт	ВЕС, кг
ПЭ-6-11 МХ	1265x850x860	6x3	18	165



Столешница и лицевая часть - нержавеющая сталь



Жарочный шкаф - углеродистая сталь



Размер противня: 470x530

МОДЕЛЬ	ГАБАРИТЫ, мм	МОЩНОСТЬ КОНФОРК, кВт	МОЩНОСТЬ, кВт	ВЕС, кг
ПЭ-6-13 МХ	1265x850x860	6x3 + 4,8	22,8	205

## ПЛИТЫ ГАЗОВЫЕ



### СЕРИЯ: ПГ-2-12/500

МОДЕЛЬ	ГАБАРИТЫ, мм	КОЛИЧЕСТВО КОНФОРК	МОЩНОСТЬ КОНФОРК, кВт	МОЩНОСТЬ, кВт газ	НАПРЯЖЕНИЕ, В	ВЕС, кг
ПГ-2-12/500	800x500x330	2	2x9	18	220	43



### СЕРИЯ: ПГ-2-11/600

МОДЕЛЬ	ГАБАРИТЫ, мм	КОЛИЧЕСТВО КОНФОРК	МОЩНОСТЬ КОНФОРК, кВт	МОЩНОСТЬ, кВт газ	НАПРЯЖЕНИЕ, В	ВЕС, кг
ПГ-2-11/600	800x600x1050	2	2x6,5	13	220	45



### СЕРИЯ: ПГ-2-13/600

МОДЕЛЬ	ГАБАРИТЫ, мм	КОЛИЧЕСТВО КОНФОРК	МОЩНОСТЬ КОНФОРК, кВт	МОЩНОСТЬ, кВт газ	НАПРЯЖЕНИЕ, В	ВЕС, кг
ПГ-2-13/600	800x600x1050	2	2x6,5 + 4,5	17,5	220	127



Нержавеющая сталь



Таймер: 120 мин



Размер противня: 4xGN2/1



Подсветка камеры



Дверца: нерж. сталь с закаленным стеклом



### СЕРИЯ: ПГ-4-12

МОДЕЛЬ	ГАБАРИТЫ, мм	КОЛИЧЕСТВО КОНФОРК	МОЩНОСТЬ КОНФОРК, кВт	МОЩНОСТЬ, кВт газ	НАПРЯЖЕНИЕ, В	ВЕС, кг
ПГ-4-12	800x800x330	4	3x6,5+1x9	27	220	60



### СЕРИЯ: ПГ-4-11



Подставка разборная

МОДЕЛЬ	ГАБАРИТЫ, мм	КОЛИЧЕСТВО КОНФОРК	МОЩНОСТЬ КОНФОРК, кВт	МОЩНОСТЬ, кВт газ	НАПРЯЖЕНИЕ, В	ВЕС, кг
ПГ-4-11	800x800x1050	4	3x6,5+1x9	27	220	80



### СЕРИЯ: ПГ-4-11 К



Подставка разборная

МОДЕЛЬ	ГАБАРИТЫ, мм	КОЛИЧЕСТВО КОНФРОК	МОЩНОСТЬ КОНФРОК, кВт	МОЩНОСТЬ, кВт газ	НАПРЯЖЕНИЕ, В	ВЕС, кг
ПГ-4-11-К	800x800x1050	4	4x4,5	18	220	80



### СЕРИЯ: ПГ-4-13



Нержавеющая сталь



Таймер: 120 мин



Размер противня: 4xGN2/1



Подсветка камеры



Дверца: нерж. сталь с закаленным стеклом



Способ нагрева: комби

МОДЕЛЬ	ГАБАРИТЫ, мм	КОЛИЧЕСТВО КОНФРОК	МОЩНОСТЬ КОНФРОК, кВт	МОЩНОСТЬ, кВт газ	НАПРЯЖЕНИЕ, В	ВЕС, кг
ПГ-4-13	800x800x1050	4	3x6,5+1x9+ТЭН сверху 1,5+горелка снизу 4,5	33	220	160



### СЕРИЯ: ПГ-6-11



Подставка

МОДЕЛЬ	ГАБАРИТЫ, мм	КОЛИЧЕСТВО КОНФРОК	МОЩНОСТЬ КОНФРОК, кВт	МОЩНОСТЬ, кВт газ	НАПРЯЖЕНИЕ, В	ВЕС, кг
ПГ-6-11	1180x800x1050	6	4x6,5+2x9	44	220	112



### СЕРИЯ: ПГ-6-12

МОДЕЛЬ	ГАБАРИТЫ, мм	КОЛИЧЕСТВО КОНФРОК	МОЩНОСТЬ КОНФРОК, кВт	МОЩНОСТЬ, кВт газ	НАПРЯЖЕНИЕ, В	ВЕС, кг
ПГ-6-12	1180x800x320	6	4x6,5+2x9	44	220	136



### СЕРИЯ: ПГ-6-13



Нержавеющая сталь



Таймер: 120 мин



Размер противня: 4xGN2/1



Подсветка камеры



Дверца: нерж. сталь со стеклом



Способ нагрева: комби



Подставка

МОДЕЛЬ	ГАБАРИТЫ, мм	КОЛИЧЕСТВО КОНФРОК	МОЩНОСТЬ КОНФРОК, кВт	МОЩНОСТЬ, кВт газ	НАПРЯЖЕНИЕ, В	ВЕС, кг
ПГ-6-13	1180x800x900	6	4x6,5+2x9+4,5	48,5	220	150



## ПОВЕРХНОСТИ ЖАРОЧНЫЕ ЭЛЕКТРИЧЕСКИЕ



Корпус - нержавеющая сталь



### СЕРИЯ: ПЖЭ-2-12

МОДЕЛЬ	ГАБАРИТЫ, мм	МОЩНОСТЬ КОНФРОК, кВт	ПОВЕРХНОСТИ ДЛЯ ПРИГОТОВЛЕНИЯ	ВЕС, кг
ПЖЭ-2-12	800x800x340	6	2 жарочные поверхности (гладкая, рифленая) из чугуна	93



### СЕРИЯ: ПЖЭ-2-11

МОДЕЛЬ	ГАБАРИТЫ, мм	МОЩНОСТЬ КОНФРОК, кВт	ПОВЕРХНОСТИ ДЛЯ ПРИГОТОВЛЕНИЯ	ВЕС, кг
ПЖЭ-2-11	800x800x900	6	2 жарочные поверхности (гладкая, рифленая) из чугуна	93

## ПОВЕРХНОСТИ ЖАРОЧНЫЕ ГАЗОВЫЕ



Корпус - нержавеющая сталь



Специальная горелка, с электророзжигом



Полный газконтроль



### СЕРИЯ: ПЖГ-1-11

МОДЕЛЬ	ГАБАРИТЫ, мм	ГАЗОВАЯ МОЩНОСТЬ, кВт	КОЛИЧЕСТВО ГОРЕЛОК	ПОВЕРХНОСТИ ДЛЯ ПРИГОТОВЛЕНИЯ	ВЕС, кг
ПЖГ-1-11	420x800x1050	7,2	1	1 рифленая из чугуна	75



### СЕРИЯ: ПЖГ-2-11

МОДЕЛЬ	ГАБАРИТЫ, мм	ГАЗОВАЯ МОЩНОСТЬ, кВт	КОЛИЧЕСТВО ГОРЕЛОК	ПОВЕРХНОСТИ ДЛЯ ПРИГОТОВЛЕНИЯ	ВЕС, кг
ПЖГ-2-11	800x800x1050	23	2	2 жарочные поверхности (гладкая, рифленая) из чугуна	124



### СЕРИЯ: ПЖГ-2-12

МОДЕЛЬ	ГАБАРИТЫ, мм	ГАЗОВАЯ МОЩНОСТЬ, кВт	КОЛИЧЕСТВО ГОРЕЛОК	ПОВЕРХНОСТИ ДЛЯ ПРИГОТОВЛЕНИЯ	ВЕС, кг
ПЖГ-2-12	800x800x320	14,4	2	2 жарочные поверхности (гладкая, рифленая) из чугуна	108

## СКОВОРОДЫ ЭЛЕКТРИЧЕСКИЕ



### СЕРИЯ: СЭ-53-1



Чаша из пищевого чугуна



Корпус из нержавеющей стали



Угол подъема чаши 60 гр.

МОДЕЛЬ	ГАБАРИТЫ, мм	ЭЛЕКТРИЧЕСКАЯ МОЩНОСТЬ, кВт	НОМИНАЛЬНЫЙ ОБЪЕМ ЧАШИ, л	НАПРЯЖЕНИЕ, В	ВЕС, кг
СЭ-53-1	850x787(945)x979(1769)	7,6	53	220	168

## СКОВОРОДЫ ГАЗОВЫЕ



Специальная горелка, с электророзжигом



Корпус из нержавеющей стали



Полный газконтроль



Угол подъема чаши 60 гр.



Чаша из пищевого чугуна



Работа от природного (метан) и от баллонного газа (пропан-бутан)



### СЕРИЯ: СГ-45-14

МОДЕЛЬ	ГАБАРИТЫ, мм	ГАЗОВАЯ МОЩНОСТЬ, кВт	НОМИНАЛЬНЫЙ ОБЪЕМ ЧАШИ, л	КОЛИЧЕСТВО ГОРЕЛОК	ВЕС, кг
СГ-45-14	850x800(904)x900(978)	15	45	2	168



### СЕРИЯ: СГ-90-14

МОДЕЛЬ	ГАБАРИТЫ, мм	ГАЗОВАЯ МОЩНОСТЬ, кВт	НОМИНАЛЬНЫЙ ОБЪЕМ ЧАШИ, л	КОЛИЧЕСТВО ГОРЕЛОК	ВЕС, кг
СГ-90-14	1144x900x1040	23	90	3	300

## БЛИННИЦЫ ЭЛЕКТРИЧЕСКИЕ

### СЕРИЯ: БЭ-1-360 А



Корпус из нержавеющей стали AISI 430



Производительность 30 блинов/час



Температура конфорки +50...+250 °С



Материал жарочной поверхности жаропрочный чугун



В комплекте деревянная лопатка для распределения теста и лопатка для переворачивания блинов

МОДЕЛЬ	Габариты,мм	КОЛИЧЕСТВО КОНФРОК	ДИАМЕТР ЖАРОЧНОЙ ПОВЕРХНОСТИ, ММ	МОЩНОСТЬ,КВТ	Напряжение,В	Вес,кг
БЭ-1-360 А	406x444x220	1	360	2,5	220	17

### СЕРИЯ: БЭ-2-360 А



Корпус из нержавеющей стали AISI



Производительность 60 блинов/час



Температура конфорки +50...+250 °С



Материал жарочной поверхности жаропрочный чугун



В комплекте деревянная лопатка для распределения теста и лопатка для переворачивания блинов

МОДЕЛЬ	Габариты,мм	КОЛИЧЕСТВО КОНФРОК	ДИАМЕТР ЖАРОЧНОЙ ПОВЕРХНОСТИ, ММ	МОЩНОСТЬ,КВТ	Напряжение,В	Вес,кг
БЭ-2-360 А	806x444x220	2	360	5,0	220	31

## ГРИЛИ ЭЛЕКТРИЧЕСКИЕ КАРУСЕЛЬНЫЕ



Корпус из нержавеющей стали AISI 430



Температура конфорки +50...+250 °С



Карусельный тип загрузки



На дне рабочей камеры расположен поддон для сбора влаги и жира



Механизм торможения для фиксировать положения садков во время остановки вращения



### СЕРИЯ: ГЭ-4С8 А/ ГЭ-4С8-Т А



Одна дверь из закаленного стекла с магнитными защелками

МОДЕЛЬ	Габариты,мм	КОЛИЧЕСТВО САДКОВ,ШТ.	ТАЙМЕР, МИН	МОЩНОСТЬ,КВТ	Напряжение,В	Вес,кг
ГЭ-4С8 А	640x475x505	4x8кур	-	3,6	220	25
ГЭ-4С8-Т А	640x475x505	4x8кур	15...120	3,6	220	25



### СЕРИЯ: ГЭ-4С12-Т А/ ГЭ-380-4С12-Т А



Две двери из закаленного стекла с магнитными защелками

МОДЕЛЬ	Габариты,мм	КОЛИЧЕСТВО САДКОВ,ШТ.	ТАЙМЕР, МИН	МОЩНОСТЬ,КВТ	Напряжение,В	Вес,кг
ГЭ-4С12-Т А	860x465x530	4x12кур	15...120	6	220	33



### СЕРИЯ: ГЭ-6С18-Т А/ ГЭ-380-6С18-Т А



Две двери из закаленного стекла с магнитными защелками

МОДЕЛЬ	Габариты,мм	КОЛИЧЕСТВО САДКОВ,ШТ.	ТАЙМЕР, МИН	МОЩНОСТЬ,КВТ	Напряжение,В	Вес,кг
ГЭ-380-6С18-Т А	860x580x655	6x18кур	15...120	8	380	47

## ГРИЛИ ЭЛЕКТРИЧЕСКИЕ ШАМПУРНЫЕ



Корпус гриля из нержавеющей стали AISI 430



В основании гриля поддон для сбора жира



Температура конфорки +50...+250 °C



Дверцы из термостойкого стекла



Шампурный тип загрузки



### СЕРИЯ: ГЭ-1Ш А

МОДЕЛЬ	Габариты,мм	КОЛИЧЕСТВО ШАМПУРОВ, ШТ.	ТЕМПЕРАТУРА, °C	МОЩНОСТЬ,кВт	Напряжение,В	Вес,кг
ГЭ-1Ш А	963x508x416	1x5кур	+50...+250	3	220	30



### СЕРИЯ: ГЭ-2Ш А

МОДЕЛЬ	Габариты,мм	КОЛИЧЕСТВО ШАМПУРОВ, ШТ.	ТЕМПЕРАТУРА, °C	МОЩНОСТЬ,кВт	Напряжение,В	Вес,кг
ГЭ-2Ш А	963x508x696	2x10кур	+50...+250	4,5	220	45



### СЕРИЯ: ГЭ-3Ш А

МОДЕЛЬ	Габариты,мм	КОЛИЧЕСТВО ШАМПУРОВ, ШТ.	ТЕМПЕРАТУРА, °C	МОЩНОСТЬ,кВт	Напряжение,В	Вес,кг
ГЭ-3Ш А	945x460x825	3x15кур	+50...+250	6,4	220	40,2

## ГРИЛИ КОМБИНИРОВАННЫЕ



### СЕРИЯ: КГЭ-6-Н А



Материал роликов нержавеющая сталь AISI 430



Количество одновременно приготавливаемых сосисок 6-18шт.



Материал жарочных секций углеродистая сталь

МОДЕЛЬ	ГАБАРИТЫ, мм	КОЛИЧЕСТВО РОЛИКОВ, ШТ.	ВРЕМЯ РАЗГРЕВА РОЛИКОВ, МИН	ВРЕМЯ ПРИГОТОВЛЕНИЯ, МИН	КОЛИЧЕСТВО ЖАРОЧНЫХ СЕКЦИЙ, ШТ.	МОЩНОСТЬ, кВт	НАПРЯЖЕНИЕ, В	ВЕС, кг
КГЭ-6-Н А	585x535x300	7	10	8-12	3x410x30мм	1,66	220	21,5



### СЕРИЯ: КГЭ-7-Н А/КГЭ-7-УС А



Материал роликов углеродистая сталь



Количество одновременно приготавливаемых сосисок 6-18шт.



Материал жарочных секций углеродистая сталь

МОДЕЛЬ	ГАБАРИТЫ, мм	КОЛИЧЕСТВО РОЛИКОВ, ШТ.	ВРЕМЯ РАЗГРЕВА РОЛИКОВ, МИН	ВРЕМЯ ПРИГОТОВЛЕНИЯ, МИН	КОЛИЧЕСТВО ЖАРОЧНЫХ СЕКЦИЙ, ШТ.	МОЩНОСТЬ, кВт	НАПРЯЖЕНИЕ, В
КГЭ-7-Н А	585x535x300	7	10	8-12	1	1,66	220
КГЭ-7-УС А	585x535x300	7	10	8-12	1	1,66	220

## ГРИЛИ РОЛИКОВЫЕ



Корпус гриля и ролики из нержавеющей стали AISI 430



Время разогрева роликов до максимальной температуры, 10 мин



Длина ролика 440мм



Поддон для сбора жира



Время приготовления при полной загрузке, около 8-12 мин



### СЕРИЯ: ГР-2-9 А/ ГР-1-5 А

МОДЕЛЬ	ГАБАРИТЫ	КОЛИЧЕСТВО ЗОН НАГРЕВА, ШТ.	КОЛИЧЕСТВО РОЛИКОВ, ШТ.	КОЛИЧЕСТВО ОДНОВРЕМЕННО ПРИГОТОВЛИВАЕМЫХ СОСИСОК, ШТ	МОЩНОСТЬ, кВт	НАПРЯЖЕНИЕ, В	ВЕС, кг
ГР-2-9 А	585x265x225	1	5	4-12	0,76	220	10,3
	570x645x1130	20	10	1,2	220	59	

## ГРИЛИ КОНТАКТНЫЕ



### СЕРИЯ: ГКЭ-2-Г А



Материал жарочной поверхности сталь

МОДЕЛЬ	Габариты, мм	РАЗМЕР РАБОЧЕЙ ПОВЕРХНОСТИ, мм	ВРЕМЯ РАЗОГРЕВА ДО +250°С, МИН	Температура, °С	Мощность, кВт	Напряжение, В	ВЕС, кг
ГКЭ-2-Г А	510x423x210	Верхние 220x250 рифленые Нижняя 505x280 гладкие	15	+50...+250	3,1	220	20,5

## КИПЯТИЛЬНИКИ ЭЛЕКТРИЧЕСКИЕ



Корпус кипятивника из нержавеющей стали AISI 430



Подключение к водопроводу и к канализации



Внутренняя часть состоит из кипяточного сосуда и сборника кипятка из нержавеющей стали AISI 304



### СЕРИЯ: КЭ-01-25 А/ КЭ-01-50 А/ КЭ-01-100 А

МОДЕЛЬ	ГАБАРИТЫ, мм	ОБЪЕМ КИПЯТИЛЬНОГО СОСУДА, л	ОБЪЕМ СБОРНИКА КИПЯТКА, л	ПРОИЗВОДИТЕЛЬНОСТЬ, л/ч	ВРЕМЯ НАГРЕВА ВОДЫ ДО КИПЕНИЯ, мин	МОЩНОСТЬ, кВт	НАПРЯЖЕНИЕ, В	ВЕС, кг
КЭ-01-50 А	370x420x360	4	2	50	6	6	380	13
КЭ-01-100 А	370x420x360	4	2	100	3	12	380	13

## ПЕЧИ КОНВЕКЦИОННЫЕ



Корпус и камера печи из нержавеющей стали AISI 430



Электромеханическая панель управления



Таймер автоматизирует процесс приготовления



Дверца из термостойкого стекла



В комплекте 4 алюминиевых противня



### СЕРИЯ: ПК-Э-4/1 А/ ПК-Э-4/1-У А

МОДЕЛЬ	ГАБАРИТЫ, мм	КОЛИЧЕСТВО УРОВНЕЙ ДЛЯ ПРОТИВНЕЙ, ШТ	РАЗМЕР ПРОТИВНЕЙ, мм	ПАРОУВЛАЖНЕНИЕ	ДИАПАЗОН РЕГУЛИРОВАНИЯ ТЕМПЕРАТУРЫ, °С	МОЩНОСТЬ, кВт	НАПРЯЖЕНИЕ, В
ПК-Э-4/1 А	560x650x585	4	430x330	нет	+60...+270	3.1	220
ПК-Э-4/1-У А	560x650x585	4	430x330	да	+60...+270	3.1	220



### СЕРИЯ: ПК-Э-4/2-У А



Материал жарочной поверхности сталь

МОДЕЛЬ	Габариты, мм	КОЛИЧЕСТВО УРОВНЕЙ ДЛЯ ПРОТИВНЕЙ, ШТ	РАЗМЕР ПРОТИВНЕЙ, мм	ПАРО-УВЛАЖНЕНИЕ	ДИАПАЗОН РЕГУЛИРОВАНИЯ ТЕМПЕРАТУРЫ, °С	МОЩНОСТЬ, кВт	НАПРЯЖЕНИЕ, В
ПК-Э-4/2-У А	560x650x585	4	430x330	да	+60...+270	3,1	220

## ШАШЛЫЧНИЦЫ ЭЛЕКТРИЧЕСКИЕ



Корпус гриля из нержавеющей стали AISI 430



Дверь из закаленного стекла с замком фиксатором и резиновым уплотнителем препятствует выходу дыма из камеры



Встроенный дымогенератор



В основании гриля поддон для сбора жира



Карусельный тип загрузки



### СЕРИЯ: ГШЭ-4-ГД А

МОДЕЛЬ	ГАБАРИТЫ, мм	КОЛИЧЕСТВО САДОК, ШТ.	ТЕМПЕРАТУРА, °С	ТАЙМЕР, мин	МОЩНОСТЬ, кВт	НАПРЯЖЕНИЕ, В
ГШЭ-4-ГД А	640x485x530	4	+50...+250	10-60	3,65	220

## АППАРАТЫ ПОНЧИКОВЫЕ



Корпус из нержавеющей стали AISI 430



Дозатор теста позволяет формировать пончики правильной формы при любой густоте теста



Съемный дозатор теста из нержавеющей стали AISI 430



Специальная решетка в ванне препятствует пригоранию продукта на ТЭНе



Кран для слива масла



### СЕРИЯ: ПА-200 А

МОДЕЛЬ	ГАБАРИТЫ, мм	ПРОИЗВОДИТЕЛЬНОСТЬ, ШТ./ЧАС	ОБЪЕМ ФРИТЮРНОЙ ВАННЫ, л	ОБЪЕМ ЗАЛИВАЕМОГО ФРИТЮРА (МАСЛА), л	ОБЪЕМ ДОЗАТОРА, л	ВРЕМЯ РАЗОГРЕВА ФРИТЮРА (МАСЛА) ДО ТЕМПЕРАТУРЫ 190 °С, мин.	МОЩНОСТЬ, кВт	НАПРЯЖЕНИЕ, В
ПА-200 А	770x505x550	200	16	8	6	25	3,9	220



### СЕРИЯ: ПА-300 А

МОДЕЛЬ	ГАБАРИТЫ, мм	ПРОИЗВОДИТЕЛЬНОСТЬ, ШТ./ЧАС	ОБЪЕМ ФРИТЮРНОЙ ВАННЫ, л	ОБЪЕМ ЗАЛИВАЕМОГО ФРИТЮРА (МАСЛА), л	ОБЪЕМ ДОЗАТОРА, л	ВРЕМЯ РАЗОГРЕВА ФРИТЮРА (МАСЛА) ДО ТЕМПЕРАТУРЫ 190 °С, мин.	МОЩНОСТЬ, кВт	НАПРЯЖЕНИЕ, В
ПА-300 А	970x505x550	300	23	13	6	25	7,8	220

## АППАРАТЫ ДЛЯ ШАУРМЫ



Усилена штанга крепления ножа и нижняя штанга



Отдельное включение каждого ТЭНа



ТЭНы специальной изгнутой формы



Регулировка расстояния между ножом и горелками



Наличие отражателей тепла



Разборная конструкция ножа



### СЕРИЯ: ШЭ-ОЦ-2-РП А/ШЭ-ОЦ-3-РП А/ШЭ-ОЦ-4-РП А



Корпус оцинкованная сталь

МОДЕЛЬ	ГАБАРИТЫ	ВЕС ОДНОВРЕМЕННО ПРИГОТОВЛЯЕМОГО МЯСА, КГ	МОЩНОСТЬ, КВТ	НАПРЯЖЕНИЕ, В	ПРИВОД	ВЕС, кг
ШЭ-ОЦ-2-РП А	452x670x785	20	3	220	ручной	16,8
ШЭ-ОЦ-3-РП А	452x670x926	30	4,5	220	ручной	19,17



### СЕРИЯ: ШЭ-Н-2-РП А/ШЭ-Н-3-РП А/ШЭ-Н-4-РП А



Корпус нержавеющей сталь AISI 430

МОДЕЛЬ	ГАБАРИТЫ	ВЕС ОДНОВРЕМЕННО ПРИГОТОВЛЯЕМОГО МЯСА, КГ	ПРИВОД	МОЩНОСТЬ, кВт	НАПРЯЖЕНИЕ, В	ВЕС, кг
ШЭ-Н-2-РП А	452x670x785	20	ручной	3	220	16,8
ШЭ-Н-3-РП А	452x670x926	30	ручной	4,5	220	19,17

## ПРИВОД ДЛЯ АППАРАТА ШАУРМЫ ЭЛЕКТРИЧЕСКОЙ



Материал корпуса нержавеющей сталь AISI 430



Защита от перекоса ножа



Автономный выключатель

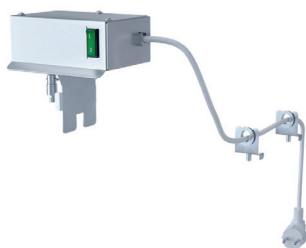

### СЕРИЯ: ПШЭ-1 А



Корпус оцинкованная сталь

МОДЕЛЬ	ГАБАРИТЫ	ПРИВОД	СКОРОСТЬ ВРАЩЕНИЯ ВАЛА, ОБ./МИН.	МОЩНОСТЬ, кВт	НАПРЯЖЕНИЕ, В	ВЕС, кг
ПШЭ-1 А	152x100x144	ручной	2	0,012	220	1,9



## ЧЕБУРЕЧНИЦЫ ЭЛЕКТРИЧЕСКИЕ



Корпус из нержавеющей стали AISI 430



Съемный блок управления



Специальная решетка в ванне препятствует пригоранию продукта на ТЭНе



Пределы регулирования температуры, +50...+190 °С



### СЕРИЯ: ЧЭ-2Е А



Ванна-нержавеющая емкость GN-1/1 глубиной 150 мм



Одновременное приготовление чебуреков в ванне 2шт.

МОДЕЛЬ	ГАБАРИТЫ, мм	ПРОИЗВОДИТЕЛЬНОСТЬ, ШТ./ЧАС	ОБЪЕМ ФРИТЮРНОЙ ВАННЫ, л	ОБЪЕМ ЗАЛИВАЕМОГО ФРИТЮРА (МАСЛА), л	ВРЕМЯ ПРИГОТОВЛЕНИЯ ЧЕБУРЕКА, мин.	МОЩНОСТЬ, кВт	НАПРЯЖЕНИЕ, В	ВЕС, кг
ЧЭ-2Е А	605x327x273	16...20	14	6-7	+50...+190	3,9	220	6

### СЕРИЯ: ЧЭ-4 А



Кран для слива масла



Одновременное приготовление чебуреков в ванне 4шт

МОДЕЛЬ	ГАБАРИТЫ, мм	ПРОИЗВОДИТЕЛЬНОСТЬ, ШТ./ЧАС	ОБЪЕМ ФРИТЮРНОЙ ВАННЫ, л	ОБЪЕМ ЗАЛИВАЕМОГО ФРИТЮРА (МАСЛА), л	ВРЕМЯ ПРИГОТОВЛЕНИЯ ЧЕБУРЕКА, мин.	МОЩНОСТЬ, кВт	НАПРЯЖЕНИЕ, В	ВЕС, кг
ЧЭ-4 А	930x505x270	36...40	14	6-7	+50...+190	2x3,9	220	12,67



### СЕРИЯ: ЧЭ-2 А



Кран для слива масла



Одновременное приготовление чебуреков в ванне 2шт

МОДЕЛЬ	ГАБАРИТЫ, мм	ПРОИЗВОДИТЕЛЬНОСТЬ, ШТ./ЧАС	ОБЪЕМ ФРИТЮРНОЙ ВАННЫ, л	ОБЪЕМ ЗАЛИВАЕМОГО ФРИТЮРА (МАСЛА), л	ВРЕМЯ ПРИГОТОВЛЕНИЯ ЧЕБУРЕКА, мин.	МОЩНОСТЬ, кВт	НАПРЯЖЕНИЕ, В	ВЕС, кг
ЧЭ-2 А	730x505x270	16...20	6	6-7	+50...+190	3,9	220	8,8

## ШКАФЫ ЖАРОЧНЫЕ



### СЕРИЯ: ШЖЭ-2-2

МОДЕЛЬ	ГАБАРИТЫ, мм	ЭЛЕКТРИЧЕСКАЯ МОЩНОСТЬ, кВт	НОМИНАЛЬНОЕ НАПРЯЖЕНИЕ, В	ДУХОВОЙ ШКАФ	ВЕС, кг
ШЖЭ-2-2	1230x935x1000	10,8	380	2 секции нерж. сталь + крашенный металл	230



### СЕРИЯ: ШЖЭ-3-1

МОДЕЛЬ	ГАБАРИТЫ, мм	ЭЛЕКТРИЧЕСКАЯ МОЩНОСТЬ, кВт	НОМИНАЛЬНОЕ НАПРЯЖЕНИЕ, В	ДУХОВОЙ ШКАФ	ВЕС, кг
ШЖЭ-3-1	1230x935x1370	16,2	380	3 секции нерж. сталь	320



### СЕРИЯ: ШЖЭ-3-2

МОДЕЛЬ	ГАБАРИТЫ, мм	ЭЛЕКТРИЧЕСКАЯ МОЩНОСТЬ, кВт	НОМИНАЛЬНОЕ НАПРЯЖЕНИЕ, В	ДУХОВОЙ ШКАФ	ВЕС, кг
ШЖЭ-3-2	1230x935x1370	16,2	380	3 секции нерж. сталь + крашенный металл	285

## ШКАФЫ ЖАРОЧНО-ПЕКАРСКИЕ



### СЕРИЯ: ШЖЭ-1-11 МХ

МОДЕЛЬ	ГАБАРИТЫ, мм	ЭЛЕКТРИЧЕСКАЯ МОЩНОСТЬ, кВт	МАТЕРИАЛ	ВЕС, кг
ШЖЭ-1-11 МХ	840x900x1080	4,8	Лицевая часть - нержавеющей сталь. Камера - углеродистая сталь	95



### СЕРИЯ: ШЖЭ-2-11 МХ

МОДЕЛЬ	ГАБАРИТЫ, мм	ЭЛЕКТРИЧЕСКАЯ МОЩНОСТЬ, кВт	МАТЕРИАЛ	ВЕС, кг
ШЖЭ-2-11 МХ	840x900x1510	9,6	Лицевая часть - нержавеющей сталь. Камера - углеродистая сталь	155



### СЕРИЯ: ШЖЭ-3-1 МХ

МОДЕЛЬ	ГАБАРИТЫ, мм	ЭЛЕКТРИЧЕСКАЯ МОЩНОСТЬ, кВт	МАТЕРИАЛ	ВЕС, кг
ШЖЭ-3-1 МХ	840x900x1500	14,4	Лицевая часть - нержавеющая сталь. Камера - углеродистая сталь	195

## ШКАФЫ РАССТОЕЧНЫЕ



### СЕРИЯ: ШРЭ-4-1-МХ

МОДЕЛЬ	ГАБАРИТЫ, мм	КОЛИЧЕСТВО СЕКЦИЙ	КОЛИЧЕСТВО ПОЛОК	ПОЛЕЗНЫЙ ОБЪЕМ КАМЕРЫ, м³	ВЕС, кг
ШРЭ-4-1 МХ	1300x1025x680	2	4	0,39	106
ШРЭ-6-1 МХ	1300x1025x830	2	6	0,54	127



### СЕРИЯ: ШРЭ-4-1П-МХ

МОДЕЛЬ	ГАБАРИТЫ, мм	КОЛИЧЕСТВО СЕКЦИЙ	КОЛИЧЕСТВО ПОЛОК	ПОЛЕЗНЫЙ ОБЪЕМ КАМЕРЫ, м³	ВЕС, кг
ШРЭ-4-1П МХ	1300x1025x1190	2	4	0,39	145
ШРЭ-6-1П МХ	1300x1025x1340	2	6	0,54	164



### СЕРИЯ: ШРЭ-8-1-МХ

МОДЕЛЬ	ГАБАРИТЫ, мм	КОЛИЧЕСТВО СЕКЦИЙ	КОЛИЧЕСТВО ПОЛОК	ПОЛЕЗНЫЙ ОБЪЕМ КАМЕРЫ, м³	ВЕС, кг
ШРЭ-8-1-МХ	600x600x800	1	8	0,1	43

## ШКАФЫ РАССТОЕЧНЫЕ



Корпус камеры нержавеющая сталь AISI 430



Таймер для автоматизации процесса



Регулируемые ножки 20мм



Конструкция шкафа позволяет устанавливать сверху конвекционные печи серии: ПК-Э-4/1 А, ПК-Э-4/1-У А, ПК-Э-4/2-У А



Температурный режим +30...+85



### СЕРИЯ: ШРЭ-10-1 А



Размер противней 430x330мм



Одна дверь из термостойкого стекла

МОДЕЛЬ	ГАБАРИТЫ	ВРЕМЯ РАЗОГРЕВА ДО РАБОЧЕЙ ТЕМПЕРАТУРЫ 40° С, МИН.	КОЛИЧЕСТВО УРОВНЕЙ ДЛЯ ПРОТИВНЕЙ, ШТ	МОЩНОСТЬ, кВт	НАПРЯЖЕНИЕ, В	ВЕС, кг
ШРЭ-10-1 А	452x670x785	20	ручной	3	220	16,8



### СЕРИЯ: ШРЭ-10-2 А



Размер противней 600x400 мм или GN-1/1



Две двери из термостойкого стекла

МОДЕЛЬ	ГАБАРИТЫ	ВРЕМЯ РАЗОГРЕВА ДО РАБОЧЕЙ ТЕМПЕРАТУРЫ 40° С, МИН.	КОЛИЧЕСТВО УРОВНЕЙ ДЛЯ ПРОТИВНЕЙ, ШТ	МОЩНОСТЬ, кВт	НАПРЯЖЕНИЕ, В	ВЕС, кг
ШРЭ-10-1 А	452x670x785	20	ручной	3	220	16,8
	570x645x1130	20	10	1,2	220	59

## МАКАРОНОВАРКИ



Автоматическая система



Подходит для всех типов макарон,пельменей и вареников



Индикатор времени



4 подъемных механизма. Каждому механизму соответствует своя зона на панели управления с кнопкой запуска процесса варки.



Корпус из нержавеющей стали AISI 430



Поддон для сбора жира



### СЕРИЯ: МВ-4 А

МОДЕЛЬ	ГАБАРИТЫ	ОБЪЕМ ВОДЫ В ВАННЕ, л	КОЛИЧЕСТВО ПОДЪЕМНЫХ МЕХАНИЗМОВ, ШТ.	ОБЪЕМ ФРИТЮРНОЙ СЕТКИ, мм	МОЩНОСТЬ, кВт	НАПРЯЖЕНИЕ, В
МВ-4 А	880x620x656	13,6	4	200x200x100	5	230

## ПАРОКОНВЕКТОМАТЫ



Температурный режим +30...+270°C



Диапазон установки таймера 10-120 или непрерывно



Подключение к водопроводу и канализации



Электромеханическая панель управления и электронный контроль температуры



Дверь из двойного закаленного стекла



Принудительное парообразование инжекторного типа



5 режимов работы



Душирующее устройство



### СЕРИЯ: ПКЭ-6-И А/ ПКЭ-10-И А/ ПКЭ-20-И А

МОДЕЛЬ	ГАБАРИТЫ	КОЛИЧЕСТВО УРОВНЕЙ, ШТ	РАЗМЕР ПРОТИВНЕЙ, мм	РАСХОД ВОДЫ, л	МОЩНОСТЬ, кВт	НАПРЯЖЕНИЕ, В	ВЕС, кг
ПКЭ-6-И А	810x890x855	6	GN 1/1, 600x400	4	12,5	380	91
ПКЭ-10-И А	810x827(890*)x1175	10	GN 1/1, 600x400	4	18,7	380	126
ПКЭ-20-И А	810x827(890*)x1795	20	GN 1/1 (530x325)	16	32	380	200

## КОТЛЫ ПИЩЕВАРОЧНЫЕ ЭЛЕКТРИЧЕСКИЕ



Принцип нагрева косвенный, пароводяная рубашка



Кран для слива



Автоматическое управление тепловым режимом работы от «сухого хода».



Кран для мойки

### СЕРИЯ: М



Кран для мойки



МОДЕЛЬ	ГАБАРИТЫ, мм	ЭЛЕКТРИЧЕСКАЯ МОЩНОСТЬ, кВт	НОМИНАЛЬНЫЙ ОБЪЕМ КОТЛА, л	ВЕС, кг
КПЭ-60-М	640x900x860	9	60	95
КПЭ-100-М	840x900x860	18	100	121
КПЭ-160-М	840x900x860	18	160	127
КПЭ-250-М	840x900x1105	18	250	150

## КОТЛЫ ПИЩЕВАРОЧНЫЕ ГАЗОВЫЕ



Специальная горелка, с электророзжигом



Кран для слива



Полный газконтроль



Кран для мойки



Работа от природного (метан) и от баллонного газа (пропан-бутан)

### СЕРИЯ: КПГ



МОДЕЛЬ	ГАБАРИТЫ, мм	ГАЗОВАЯ МОЩНОСТЬ, кВт	НОМИНАЛЬНЫЙ ОБЪЕМ КОТЛА, л	ВЕС, кг
КПГ-100-1	860x1000x1120	16	100	102
КПГ-150-1	860x930x1050	21,4	150	170
КПГ-250-1	957x982x1050	36	250	170

## ФРИТЮРНИЦЫ ЭЛЕКТРИЧЕСКИЕ

STEEL Материал нержавеющей сталь

### СЕРИЯ: ФЭ



МОДЕЛЬ	ГАБАРИТЫ, мм	ЭЛЕКТРИЧЕСКАЯ МОЩНОСТЬ, кВт	ОБЪЕМ, л	ВЕС, кг
ФЭ-1-14	400x860x980	4,1	max 26/рабочий 19	41



МОДЕЛЬ	ГАБАРИТЫ, мм	ЭЛЕКТРИЧЕСКАЯ МОЩНОСТЬ, кВт	ОБЪЕМ, л	ВЕС, кг
ФЭ-2-14	800x860x980	7,6	max 15+15/рабочий 9+9	67



Корпус и решетка из нержавеющей стали AISI 430



Температурный режим +50...+190



Съемные блоки управления



Время разогрева масла до 190°C 15мин



МОДЕЛЬ	ГАБАРИТЫ	ФРИТЮРНАЯ ВАННА, мм	ОБЪЕМ ЗАЛИВАЕМОГО МАСЛА (ФРИТЮРА), мм	ОБЪЕМ ФРИТЮРНОЙ СЕТКИ, мм	МОЩНОСТЬ, кВт	НАПРЯЖЕНИЕ, В	ВЕС, кг
ФЭ-1-1/2x200 A	300x568x342	GN-1/2x200	7	5	4	220	6,5
ФЭ-1-1/3x200 A	208x568x342	GN-1/3x200	4	2,5	2,3	220	5,5



МОДЕЛЬ	ГАБАРИТЫ	ФРИТЮРНАЯ ВАННА, мм	ОБЪЕМ ЗАЛИВАЕМОГО МАСЛА (ФРИТЮРА), мм	ОБЪЕМ ФРИТЮРНОЙ СЕТКИ, мм	МОЩНОСТЬ, кВт	НАПРЯЖЕНИЕ, В
ФЭ-2-1/2x200 A	562x568x342	2xGN-1/2x200	2x7,0	2x5,0	2x3,9	220
ФЭ-2-1/3x200 A	386x568x342	2xGN-1/3x200	2x4,0	2x4,0	2x2,3	220
ФЭ-1-1/1x200 A	562x568x342	GN-1/1x200	15	12	2x4	220

## ФРИТЮРНИЦЫ ГАЗОВЫЕ



Специальная горелка, с электророзжигом



Газовый термостат



Полный газконтроль



Материал нержавеющей сталь

### СЕРИЯ: ФГ-1-14



МОДЕЛЬ	ГАБАРИТЫ, мм	ГАЗОВАЯ МОЩНОСТЬ, кВт	ОБЪЕМ, л	ВЕС, кг
ФГ-1-14	420x800x1040	10,7	max 15/рабочий 9	60

### СЕРИЯ: ФГ-2-14



МОДЕЛЬ	ГАБАРИТЫ, мм	ЭЛЕКТРИЧЕСКАЯ МОЩНОСТЬ, кВт	ОБЪЕМ, л	ВЕС, кг
ФГ-2-14	840x800x1050	21,4	max 15+15/рабочий 9+9	100



## СТОЛЫ ТЕПЛОВЫЕ



Максимальная мощность до 2 кВт



Поддерживаемая температура до +55°C



Поставляется в собранном виде



Столешница из нержавеющей стали AISI 430 толщиной 0,8 мм, усиленная подложкой из ЛДСП 16 мм



Двойной гиб края металла для безопасной эксплуатации



Двери Куле



Высота стола 850 мм



Регулируемые ножки 30 мм



## Центральные

### СЕРИЯ: ТСЦ

ДЛИННА, ММ	ШИРИНА, ММ	
	600	700
900	ТСЦ-1/0906	ТСЦ-1/0907
1000	ТСЦ-11/1006	ТСЦ-11/1007
1100	ТСЦ-11/1106	ТСЦ-11/1107
1200	ТСЦ-11/1206	ТСЦ-11/1207
1300	ТСЦ-11/1306	ТСЦ-11/1307
1400	ТСЦ-11/1406	ТСЦ-11/1407
1500	ТСЦ-11/1506	ТСЦ-11/1507
1600	ТСЦ-11/1606	ТСЦ-11/1607
1700	ТСЦ-11/1706	ТСЦ-11/1707
1800	ТСЦ-11/1806	ТСЦ-11/1807

## Пристенные

### СЕРИЯ: ТСП

ДЛИННА, ММ	ШИРИНА, ММ	
	600	700
900	ТСП-1/0906	ТСП-1/0907
1000	ТСП-11/1006	ТСП-11/1007
1100	ТСП-11/1106	ТСП-11/1107
1200	ТСП-11/1206	ТСП-11/1207
1300	ТСП-11/1306	ТСП-11/1307
1400	ТСП-11/1406	ТСП-11/1407
1500	ТСП-11/1506	ТСП-11/1507
1600	ТСП-11/1606	ТСП-11/1607
1700	ТСП-11/1706	ТСП-11/1707
1800	ТСП-11/1806	ТСП-11/1807



## ПАРОВАРКИ



1 камера из н/стали



5 уровней под противни и гасеомкости GN 2/1 650x530 и GN 1/1 325x530



Мощный парогенератор из н/стали



Безопасное, плавное открытие дверцы с выпуском пара



Таймер на 120 минут с сигналом



Подставка из н/стали и противень с перфорацией 650x550x15 мм в комплекте



### СЕРИЯ: ПЭ1-1

МОДЕЛЬ	ГАБАРИТЫ, мм	ЭЛЕКТРИЧЕСКАЯ МОЩНОСТЬ, кВт	ВЕС, кг
ПЭ1-1	860x860x1470	6	50

## ПОЛКИ ТЕПЛОВЫЕ НАСТОЛЬНЫЕ



Разборная конструкция



Материал полки нержавеющая сталь AISI 430 толщиной 0,8 мм



Каркас труба 20x20 мм из нержавеющей стали AISI 430 1,2 мм



### СЕРИЯ: ПНТ-21

1 ярус



Высота 400мм

ДЛИННА, мм	ШИРИНА, мм		МОЩНОСТЬ, кВт
	300	400	
600	ПНТ-21/0603	ПНТ-22/0604	1,2
700	ПНТ-21/0703	ПНТ-22/0704	1,2
800	ПНТ-21/0803	ПНТ-22/0804	1,2
900	ПНТ-21/0903	ПНТ-22/0904	1,2
1000	ПНТ-21/1003	ПНТ-22/1004	2,4
1100	ПНТ-21/1103	ПНТ-22/1104	2,4
1200	ПНТ-21/1203	ПНТ-22/1204	2,4
1300	ПНТ-21/1303	ПНТ-22/1304	2,4
1400	ПНТ-21/1403	ПНТ-22/1404	3,6
1500	ПНТ-21/1503	ПНТ-22/1504	3,6
1600	ПНТ-21/1603	ПНТ-22/1604	3,6
1700	ПНТ-21/1703	ПНТ-22/1704	3,6
1800	ПНТ-21/1803	ПНТ-22/1804	3,6



### СЕРИЯ: ПНТ-22

2 яруса



Высота 800мм

ДЛИННА, ММ	ШИРИНА, ММ		МОЩНОСТЬ, кВт
	300	400	
600	ПНТ-22/0603	ПНТ-22/0604	1,2
700	ПНТ-22/0703	ПНТ-22/0704	1,2
800	ПНТ-22/0803	ПНТ-22/0804	1,2
900	ПНТ-22/0903	ПНТ-22/0904	1,2
1000	ПНТ-22/1003	ПНТ-22/1004	2,4
1100	ПНТ-22/1103	ПНТ-22/1104	2,4
1200	ПНТ-22/1203	ПНТ-22/1204	2,4
1300	ПНТ-22/1303	ПНТ-22/1304	2,4
1400	ПНТ-22/1403	ПНТ-22/1404	3,6
1500	ПНТ-22/1503	ПНТ-22/1504	3,6
1600	ПНТ-22/1603	ПНТ-22/1604	3,6
1700	ПНТ-22/1703	ПНТ-22/1704	3,6
1800	ПНТ-22/1803	ПНТ-22/1804	3,6



### СЕРИЯ: ПНТ-22К

2 яруса, комбинированная, верхний уровень с подогревом, нижний без подогрева



Высота 800мм

ДЛИННА, ММ	ШИРИНА, ММ		МОЩНОСТЬ, кВт
	300	400	
600	ПНТ-22К/0603	ПНТ-22К/0604	0,6
700	ПНТ-22К/0703	ПНТ-22К/0704	0,6
800	ПНТ-22К/0803	ПНТ-22К/0804	0,6
900	ПНТ-22К/0903	ПНТ-22К/0904	0,6
1000	ПНТ-22К/1003	ПНТ-22К/1004	1,2
1100	ПНТ-22К/1103	ПНТ-22К/1104	1,2
1200	ПНТ-22К/1203	ПНТ-22К/1204	1,2
1300	ПНТ-22К/1303	ПНТ-22К/1304	1,2
1390	ПНТ-22К/13903	ПНТ-22К/13904	1,2
1400	ПНТ-22К/1403	ПНТ-22К/1404	1,8
1485	ПНТ-22К/14803	ПНТ-22К/14804	1,8
1500	ПНТ-22К/1503	ПНТ-22К/1504	1,8
1600	ПНТ-22К/1603	ПНТ-22К/1604	1,8
1700	ПНТ-22К/1703	ПНТ-22К/1704	1,8
1800	ПНТ-22К/1803	ПНТ-22К/1804	1,8
1835	ПНТ-22К/18303	ПНТ-22К/18304	1,8

# ЭЛЕКТРОМЕХАНИЧЕСКОЕ ОБОРУДОВАНИЕ

## ПРЕССЫ ДЛЯ ПИЦЦЫ



Регулировки толщины продукта



Подпекание продукта с двух сторон



Высота готового борта кроста 10 мм



Материал нержавеющей сталь



### СЕРИЯ: ПП-МБ-200-1

МОДЕЛЬ	ГАБАРИТЫ, мм	ЭЛЕКТРИЧЕСКАЯ МОЩНОСТЬ, кВт	РЕГУЛИРОВКА ТОЛЩИНЫ ПРОДУКТА, мм	ДИАМЕТР ГОТОВОГО ПРОДУКТА, мм	ВЕС, кг
ПП-МБ-200-1	350x600x900	3	2-8	200	56



### СЕРИЯ: ПП-МБ-300-1

МОДЕЛЬ	ГАБАРИТЫ, мм	ЭЛЕКТРИЧЕСКАЯ МОЩНОСТЬ, кВт	РЕГУЛИРОВКА ТОЛЩИНЫ ПРОДУКТА, мм	ДИАМЕТР ГОТОВОГО ПРОДУКТА, мм	ВЕС, кг
ПП-МБ-300-1	350x600x900	3	2-8	300	64

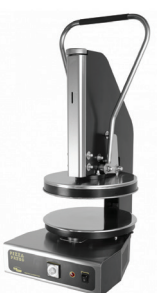

### СЕРИЯ: ПП-М-350-1

МОДЕЛЬ	ГАБАРИТЫ, мм	ЭЛЕКТРИЧЕСКАЯ МОЩНОСТЬ, кВт	РЕГУЛИРОВКА ТОЛЩИНЫ ПРОДУКТА, мм	ДИАМЕТР ГОТОВОГО ПРОДУКТА, мм	ВЕС, кг
ПП-М-350-1	350x600x900	3	1-8	350	65



### СЕРИЯ: ПП-ЭМ-350-1



Регулировки толщины продукта



Новая механика пресса



Развивает усилие более 2 тонн



Подпекание продукта с двух сторон



Сверхточные цифровые терморегуляторы



Материал нержавеющей сталь

МОДЕЛЬ	ГАБАРИТЫ, мм	ЭЛЕКТРИЧЕСКАЯ МОЩНОСТЬ, кВт	РЕГУЛИРОВКА ТОЛЩИНЫ ПРОДУКТА, мм	ДИАМЕТР ГОТОВОГО ПРОДУКТА, мм	ВЕС, кг
ПП-ЭМ-350-1	420x620x700	3,6	1-8	350	110

## МУКОПРОСЕИВАТЕЛИ



Съемный бункер из нержавеющей стали AISI 430



Сито из черной стали с магнитными свойствами



Возможно подключение пускового устройства с кнопками выкл/вкл (приобретается отдельно)



Размер ячейки сита 1,2ммx1,2мм



Диаметр проволоки сита 0,32мм



**СЕРИЯ: МП-В-40 А**

МОДЕЛЬ	ГАБАРИТЫ, мм	ПРОИЗВОДИТЕЛЬНОСТЬ, кг/час	ЕМКОСТЬ ЗАГРУЗОЧНОГО БУНКЕРА, л	КОЛИЧЕСТВО ОДНОВРЕМЕННО ЗАГРУЖАЕМОЙ МУКИ, кг	МОЩНОСТЬ, кВт	НАПРЯЖЕНИЕ, В	ВЕС, кг
МП-В-40 А	452x620x870	150	40	5	0,18	380	34

## КАРТОФЕЛЕЧИСТКИ



Сварная конструкция



Пульт управления



Каркас из окрашенной стали



Виброгасящие опоры



Загрузочная камера из нержавеющей стали AISI 430



**СЕРИЯ: КЧ-150 А/КЧ-300 А**

МОДЕЛЬ	ГАБАРИТЫ, мм	ПРОИЗВОДИТЕЛЬНОСТЬ, кг/час	КОЛИЧЕСТВО ЗАГРУЖАЕМЫХ КОРНЕПЛОДОВ, кг	МОЩНОСТЬ, кВт	НАПРЯЖЕНИЕ, В	ВЕС, кг
КЧ-150 А	675x605x838	150	7	0.37	380	57.9
КЧ-300 А	675x605x888	300	10	0.55	380	52

## ХЛЕБОРЕЗКИ



Нож серповидной формы из закаленной нержавеющей стали AISI 430



Идеально ровные ломтики как свежего, так и суточного хлеба



### СЕРИЯ: XM-300 А



Материал корпуса нержавеющая сталь AISI 430

МОДЕЛЬ	ГАБАРИТЫ, мм	Толщина нарезания, мм	ПРОИЗВОДИТЕЛЬНОСТЬ, БУХАНОК/ ЧАС	МОЩНОСТЬ, КВТ	Напряжение, В	ВЕС, КГ
XM-300 А	1050x560x590	5/ 10/15/ 20	ломтик 20мм x 300 ломтик 15мм x 220 ломтик 10мм x 160 ломтик 5мм x 100	0,37	380	45

### СЕРИЯ: XM-300 КР А



Материал корпуса окрашенная сталь

МОДЕЛЬ	ГАБАРИТЫ, мм	Толщина нарезания, мм	ПРОИЗВОДИТЕЛЬНОСТЬ, БУХАНОК/ ЧАС	МОЩНОСТЬ, КВТ	Напряжение, В	ВЕС, КГ
XM-300 А	1050x560x590	5/ 10/15/ 20	ломтик 20мм x 300 ломтик 15мм x 220 ломтик 10мм x 160 ломтик 5мм x 100	0,37	380	45

## МОДУЛИ ТРАНСПОРТЕРА



Рабочая поверхность из нержавеющей стали AISI 430



Ножки регулируются по высоте  $\pm 20$ мм



Каркас из нержавеющей трубы сечением 40x40 мм AISI 201



Ширина ленты 450мм



Минимальный уровень шума конвейерной ленты из тканевого основания и верхнего ПВХ слоя



Лента транспортера вогнутой формы препятствует растеканию пролитых жидкостей



### МОДУЛЬ ВЕДУЩИЙ 1М

Модель	ГАБАРИТЫ,ММ	НОМИНАЛЬНОЕ НАПРЯЖЕНИЕ,В	ЧАСТОТА ТОКА, ГЦ	МОЩНОСТЬ,КВТ	СКОРОСТЬ ДВИЖЕНИЯ ЛЕНТЫ, М/С	МАКСИМАЛЬНАЯ НАГРУЗКА НА ЛЕНТУ, КГ/ПОГ. М	ВЕС,КГ
ТМ-В-01 А	1000x765x880	380	50	0,38	0,2	15	93



### МОДУЛЬ НАТЯЖНОЙ 1М

МОДЕЛЬ	ГАБАРИТЫ,ММ	ВЕС, кг
ТМ-Н-01 А	1030x600x850	55



### МОДУЛЬ ПРОМЕЖУТОЧНЫЙ 1М

МОДЕЛЬ	ГАБАРИТЫ,ММ	ВЕС, кг
ТМ-П-01 А	1015x600x850	44



### МОДУЛЬ ПРОМЕЖУТОЧНЫЙ 2М

МОДЕЛЬ	ГАБАРИТЫ,ММ	ВЕС, кг
ТМ-П-01 А	2015x600x850	70

# СТАНЦИИ ДЛЯ ПРИГОТОВЛЕНИЯ ПИЦЦЫ

## СТАНЦИИ ДЛЯ ПРИГОТОВЛЕНИЯ БУРГЕРОВ И ХОТ-ДОГОВ



Плавное закрывание выдвижных ящиков



Защитное стекло



Ящики GN1/1 x150мм-2шт., GN1/2 x150мм-1шт



Корпус станции выполнен из пищевой нержавеющей стали AISI430



Встроенный контроллер управления температурным режимом с возможностью программирования



Подходит для установки на рабочее пространство установку комби-гриля KAYMAN и гриля контактного электрического KAYMAN

### СЕРИЯ: СП-БХ-900-01-ЛБ А/ СП-БХ-900-01 А



МОДЕЛЬ	ГАБАРИТЫ, ММ	НАПРЯЖЕНИЕ, В	ЧАСТОТА ТОКА, ГЦ	МОЩНОСТЬ ХОЛОДИЛЬНОЙ КАМЕРЫ, КВТ	МАКСИМАЛЬНО ДОПУСТИМАЯ МОЩНОСТЬ, КВТ	ТЕМПЕРАТУРА В ОХЛАЖДАЕМОМ ОБЪЕМЕ, °С	КОМПЛЕКТАЦИЯ
СП-БХ-900-01-ЛБ А	900x750x1425	220	50	0,4	4,0	+2...+6	Лайт-бокс в комплекте
СП-БХ-900-01 А	900x750x1425	220	50	0,4	4,0	+2...+6	Лайт-бокс приобретается отдельно

### СЕРИЯ: СП-БХ-900-02-ЛБ А



МОДЕЛЬ	ГАБАРИТЫ, ММ	НАПРЯЖЕНИЕ, В	ЧАСТОТА ТОКА, ГЦ	МОЩНОСТЬ ХОЛОДИЛЬНОЙ КАМЕРЫ, КВТ	МАКСИМАЛЬНО ДОПУСТИМАЯ МОЩНОСТЬ, КВТ	ТЕМПЕРАТУРА В ОХЛАЖДАЕМОМ ОБЪЕМЕ, °С	КОМПЛЕКТАЦИЯ
СП-БХ-900-02-ЛБ А	900x750x1575	220	50	0,4	4,0	+2...+6	Лайт-бокс в комплекте





**СЕРИЯ: СП-БХ-1235-01-ЛБ А/ СП-БХ-1235-01 А**

МОДЕЛЬ	ГАБАРИТЫ, мм	НАПРЯЖЕНИЕ, В	ЧАСТОТА ТОКА, ГЦ	МОЩНОСТЬ ХОЛОДИЛЬНОЙ КАМЕРЫ, кВт	МАКСИМАЛЬНО ДОПУСТИМАЯ МОЩНОСТЬ, кВт	ТЕМПЕРАТУРА В ОХЛАЖДАЕМОМ ОБЪЕМЕ, °С	КОМПЛЕКТАЦИЯ
СП-БХ-1235-01-ЛБ А	1235x750x1425	220	50	0,4	4,0	+2...+6	Лайт-бокс в комплекте
СП-БХ-1235-01 А	1235x750x1425	220	50	0,4	4,0	+2...+6	Лайт-бокс приобретается отдельно



**СЕРИЯ: СП-БХ-1235-01-Т-ЛБ А**

МОДЕЛЬ	ГАБАРИТЫ, мм	НАПРЯЖЕНИЕ, В	ЧАСТОТА ТОКА, ГЦ	МОЩНОСТЬ ХОЛОДИЛЬНОЙ КАМЕРЫ, кВт	МАКСИМАЛЬНО ДОПУСТИМАЯ МОЩНОСТЬ, кВт	ТЕМПЕРАТУРА В ОХЛАЖДАЕМОМ ОБЪЕМЕ, °С	КОМПЛЕКТАЦИЯ
СП-БХ-1235-01-Т-ЛБ А	1235x750x1425	220	50	0,4	4,0	+2...+6	Лайт-бокс в комплекте

# ОБОРУДОВАНИЕ ДЛЯ ДЕЗИНФЕКЦИИ И ОЧИСТКИ

## РЕЦИРКУЛЯТОРЫ ОБЛУЧАТЕЛИ



Обеззараживания воздуха в помещениях в присутствии людей



Корпус из нержавеющей стали AISI 430



Не требует обязательного проветривания после работы



Средний срок службы лампы 9000ч

### СЕРИЯ: PO-1-8 A/ PO-1-15 A/ PO-1-30 A



МОДЕЛЬ	ГАБАРИТЫ, мм	НАПРЯЖЕНИЕ, В	ЧАСТОТА ТОКА, ГЦ	МОЩНОСТЬ, КВТ	ПРОИЗВОДИТЕЛЬНОСТЬ ВЕНТИЛЯТОРА, м куб./ч	МОЩНОСТЬ РТУТНОЙ ЛАМПЫ (шт.)	УФ-С ИЗЛУЧЕНИЕ ОДНОЙ ЛАМПЫ, Вт	ОБЪЕМ ПОМЕЩЕНИЯ ПРИ ВРЕМЕНИ ОБРАБОТКИ 2 ЧАСА, м куб
PO-1-8 A	612x150x95	220	50	0,03	30	8	2,4	30
PO-1-15 A	800x150x95	220	50	0,035	35	15	4,9	60
PO-1-30 A	1242x196x130	220	50	0,05	45	30	12	90

### СЕРИЯ: PO-2-8 A/ PO-2-15 A/ PO-2-30 A



МОДЕЛЬ	ГАБАРИТЫ, мм	НАПРЯЖЕНИЕ, В	ЧАСТОТА ТОКА, ГЦ	МОЩНОСТЬ, КВТ	ПРОИЗВОДИТЕЛЬНОСТЬ ВЕНТИЛЯТОРА, м куб./ч	МОЩНОСТЬ РТУТНОЙ ЛАМПЫ (шт.)	УФ-С ИЗЛУЧЕНИЕ ОДНОЙ ЛАМПЫ, Вт	ОБЪЕМ ПОМЕЩЕНИЯ ПРИ ВРЕМЕНИ ОБРАБОТКИ 2 ЧАСА, м куб
PO-2-8 A	612x180x125	220	50	0,04	45	8	2,4	60
PO-2-15 A	800x230x95	220	50	0,05	60	15	4,9	120
PO-2-30 A	1242x326x130	220	50	0,1	90	30	12	180

## СТЕРИЛИЗАТОРЫ НОЖЕЙ



Корпус из нержавеющей стали AISI 430



Средний срок службы лампы 5000ч



Увioletовое стекло



Оснащен таймером с диапазоном от 0 до 60 минут



Автоматическое отключение работы лампы при открывании двери

### СЕРИЯ: СН-1



МОДЕЛЬ	ГАБАРИТЫ, мм	НАПРЯЖЕНИЕ, В	МОЩНОСТЬ, КВТ	БАКТЕРИЦИДНЫЙ ПОТОК ЛАМПЫ, ВТ	ПРИМЕЧАНИЕ
СН-1-18-Р-М А	465x145x605	220	8	0,16	Решетка-держатель (1шт.)+магнитный-держатель (1шт.)
СН-1-18-Р А	465x145x605	220	8	0,16	Решетка-держатель (1шт.)

### СЕРИЯ: СН-2



МОДЕЛЬ	ГАБАРИТЫ, мм	НАПРЯЖЕНИЕ, В	МОЩНОСТЬ, КВТ	БАКТЕРИЦИДНЫЙ ПОТОК ЛАМПЫ, ВТ	ПРИМЕЧАНИЕ
СН-2-36-Р-М А	900x145x605	220	8	0,16	Решетка-держатель (2шт.)+магнитный-держатель (2шт.)

## СТЕРИЛИЗАТОРЫ СТОЛОВЫХ ПРИБОРОВ



Материал стерилизатора нержавеющая сталь AISI 430



Автоматическое выключение при открытии ящика



Электронное управление



Размещение gastronormности GN-1/1-150



Средний срок службы лампы 5000ч



### СЕРИЯ: ССП-01-НС А

МОДЕЛЬ	ГАБАРИТЫ, мм	НАПРЯЖЕНИЕ, В	МОЩНОСТЬ, КВТ	МОЩНОСТЬ БАКТЕРИЦИДНОГО ИЗЛУЧЕНИЯ, ВТ	ДЛИНА ВОЛНЫ УЛЬТРАФИОЛЕТОВОГО ИЗЛУЧЕНИЯ, нм	ПРИМЕЧАНИЕ
ССП-01-НС А	395x610x400	220	0,08	2,4	253,7	Закрепляется на любую горизонтальную поверхность



### СЕРИЯ: ССП-01-ПС А

МОДЕЛЬ	ГАБАРИТЫ, мм	НАПРЯЖЕНИЕ, В	МОЩНОСТЬ, КВТ	МОЩНОСТЬ БАКТЕРИЦИДНОГО ИЗЛУЧЕНИЯ, ВТ	ДЛИНА ВОЛНЫ УЛЬТРАФИОЛЕТОВОГО ИЗЛУЧЕНИЯ, нм	ПРИМЕЧАНИЕ
ССП-01-ПС А	395x610x400	220	0,08	2,4	253,7	Монтируется под столешницей шириной 700/800мм

## СТОЛЫ-ТУМБЫ СО ВСТРОЕННЫМ СТЕРИЛИЗАТОРОМ СТОЛОВЫХ ПРИБОРОВ



Материал стерилизатора нержавеющая сталь AISI 430



Регулируемые ножки 20мм



Дно и задняя стенка -оцинкованная сталь 1,2мм



Верхний ящик – стерилизатор из легированной стали AISI 304



Возможность установки GN-1/1-150 в нейтральный ящик и GN-1/1-100 в стерилизатор



Электронное управление



### СЕРИЯ: СТС-1200-1-А

МОДЕЛЬ	ГАБАРИТЫ, мм	НАПРЯЖЕНИЕ, В	МОЩНОСТЬ, КВТ	МОЩНОСТЬ БАКТЕРИЦИДНОГО ИЗЛУЧЕНИЯ, ВТ	ДЛИНА ВОЛНЫ УЛЬТРАФИОЛЕТОВОГО ИЗЛУЧЕНИЯ, нм	ПРИМЕЧАНИЕ
СТС-1200-1-А	1200x700x870	220	8	2,4	253,7	Ящик стерилизатор (1шт.)+ нейтральные ящики (2шт.) Распашные двери.

## ШКАФЫ ДЛЯ ДЕЗИНФЕКЦИИ ПОСУДЫ



Материал шкафа нержавеющая сталь AISI 430



Автоматическое отключение бактерицидной лампы при открывании двери



Регулируемые ножки



**СЕРИЯ: ШДП-950-4 А/ШДП-1200-4 А**

МОДЕЛЬ	ГАБАРИТЫ, мм	НАПРЯЖЕНИЕ, В	МОЩНОСТЬ, кВт	ЧАСТОТА ТОКА, Гц	КОЛ-ВО ЛАМП, шт.	БАКТЕРИЦИДНЫЙ ПОТОК ЛАМПЫ, Вт	ПРИМЕЧАНИЕ
ШДП-950-4 А	950x600x1700	230	0,2	50	8x8 Вт	2,4	Полки и решетки приобретаются отдельно
ШДП-1200-4 А	1200x600x1700	230	0,2	50	8x8 Вт	2,4	Полки и решетки приобретаются отдельно

## ШКАФЫ ДЛЯ ХРАНЕНИЯ И ДЕЗИНФЕКЦИИ ИНВЕНТАРЯ



Материал шкафа нержавеющая сталь AISI 430



Вентиляционный патрубок для подключения изделия к вытяжной вентиляционной системе



Автоматическое отключение бактерицидной лампы при открывании двери



**СЕРИЯ: ШДИ-400-2 А**

МОДЕЛЬ	ГАБАРИТЫ, мм	НАПРЯЖЕНИЕ, В	МОЩНОСТЬ, кВт	ЧАСТОТА ТОКА, Гц	КОЛ-ВО ТЭНов, шт.	ТЕМПЕРАТУРА, °С	МОЩНОСТЬ ЛАМПЫ, Вт	БАКТЕРИЦИДНЫЙ ПОТОК ЛАМПЫ, Вт
ШДИ-400-2 А	400x597x2050	230	1,44	50	2x0,7кВт	30-50	8	2,4



