

KitchenAid

НАСТОЛЬНЫЙ МИКСЕР –
ПОДЪЕМ ДЕЖИ 5KSM55,
5KSM60, 5KSM70
РУКОВОДСТВО ПО
ЭКСПЛУАТАЦИИ

ДЕТАЛИ И ОСОБЕННОСТИ

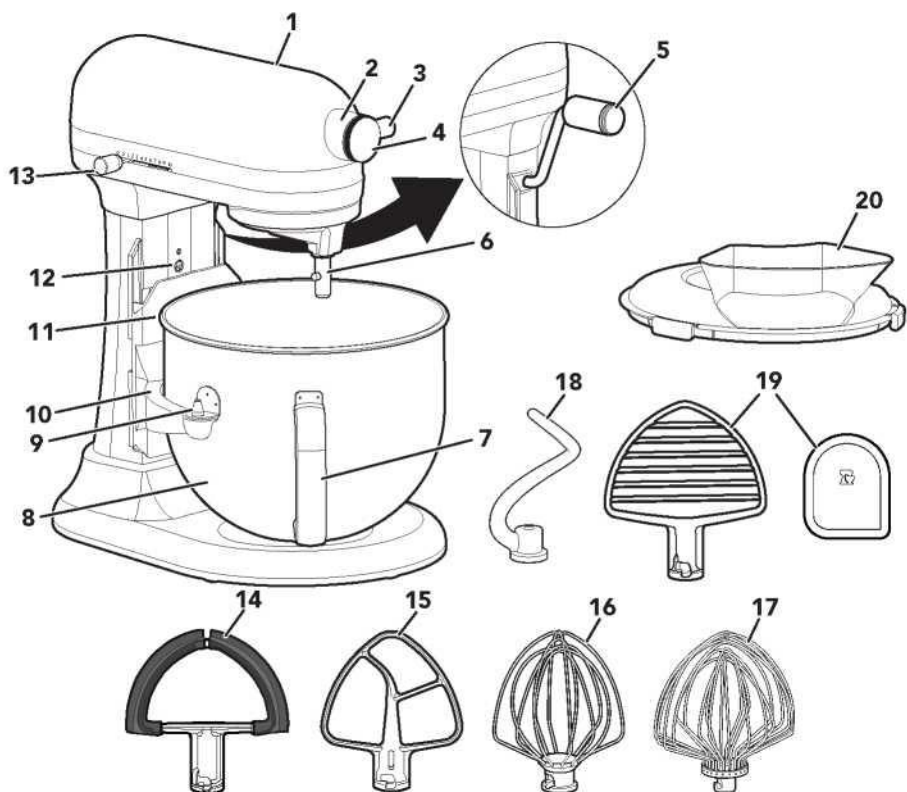

1. Головка мотора
2. Крепежная втулка
3. Крепежная ручка
4. Крышка
5. Ручка подъема дежи
6. Вал для насадок
7. Ручка дежи*
8. Дежа*
9. Установочные штифты
10. Опора дежи
11. Пружинная защелка и штифт дежи (не показаны)
12. Винт регулировки высоты насадки
13. Рукоятка регулировки скорости
14. Лопатка с двойным гибким краем**
15. Плоская лопатка
16. Проволочный венчик**
17. Эллиптический венчик из нержавеющей стали с 11 проволоками**
18. Спиральный крюк для теста
19. Лопатка для теста** и Скребок** ***
20. Крышка с загрузочным желобом **

* Тип дежи может варьироваться. Дежу также можно приобрести в качестве отдельного аксессуара.

** Входит в комплект некоторых моделей. Изображение / стиль могут отличаться на изделии в зависимости от модели.

*** Можно также использовать для очистки дежи.

ИНФОРМАЦИЯ ПО ТЕХНИКЕ БЕЗОПАСНОСТИ

Ваша безопасность и безопасность других людей очень важны.

Мы привели много важных указаний по технике безопасности в данном руководстве и на вашем устройстве. Всегда читайте все указания по технике безопасности и соблюдайте их.



Это предупреждающий знак безопасности.

Этот знак предупреждает вас о потенциальных опасностях, которые могут убить или ранить вас и других людей.

Все сообщения по технике безопасности будут сопровождаться предупреждающим знаком и словом "ОПАСНОСТЬ" или "ПРЕДУПРЕЖДЕНИЕ". Эти слова означают:



ОПАСНО

Вы можете погибнуть или серьезно пострадать, если немедленно не будете следовать инструкциям.



ВНИМАНИЕ

Вы можете погибнуть или серьезно пострадать, если не будете следовать инструкциям.

Во всех сообщениях по технике безопасности будет указано, в чем заключается потенциальная опасность, как снизить вероятность получения травм и что может произойти при несоблюдении инструкций.

ВАЖНЫЕ МЕРЫ ПРЕДОСТОРОЖНОСТИ

При использовании электроприборов всегда следует соблюдать основные меры предосторожности, в том числе следующие:

1. Прочтите все инструкции. Неправильное использование оборудования может привести к травмам персонала.
2. Во избежание поражения электрическим током не погружайте настольный миксер в воду или другую жидкость.
3. Данное устройство не предназначено для использования лицами (включая детей) с ограниченными физическими, сенсорными или умственными способностями, а также лицами, не имеющими достаточного опыта и знаний, за исключением случаев, когда они находятся под пристальным наблюдением и проинструктированы относительно использования устройства лицом, ответственным за их безопасность.
4. Только для стран Европейского союза: Этим устройством не должны пользоваться дети. Храните оборудование и его шнур в недоступном для детей месте.
5. Только в Европейском союзе: Оборудованием могут пользоваться лица с ограниченными физическими, сенсорными или умственными способностями или с недостатком опыта и знаний, если они находятся под наблюдением или

- проинструктированы относительно безопасного использования устройства и понимают связанные с этим опасности. Дети не должны играть с оборудованием.
6. Необходимо следить за детьми, чтобы они не играли с электроприбором.
 7. Если шнур питания поврежден, он должен быть заменен производителем, его сервисным агентом или лицами, имеющими аналогичную квалификацию, во избежание опасности.
 8. Выключите оборудование (0), затем выньте вилку из розетки, если оно не используется, перед сборкой или разборкой деталей и перед чисткой. Чтобы отключить устройство, возьмитесь за вилку и выньте ее из розетки. Никогда не тяните за шнур питания.
 9. Избегайте контакта с движущимися частями. Держите руки, волосы и одежду, а также насадки и другую посуду подальше от миксера во время работы, чтобы снизить риск травмирования людей и/или повреждения настольного миксера.
 10. Не используйте оборудование с поврежденным шнуром или вилкой, а также после того, как устройство вышло из строя, было опрокинуто или повреждено каким-либо образом. Доставьте оборудование в ближайший авторизованный сервисный центр для осмотра, ремонта или электрической или механической регулировки.
 11. Использование аксессуаров/насадок, не рекомендованных или не продаваемых компанией KitchenAid, может привести к возгоранию, поражению электрическим током или травмам.
 12. Никогда не оставляйте оборудование без присмотра во время его работы.
 13. Не используйте оборудование на открытом воздухе.
 14. Не позволяйте шнуру свисать с края стола или столешницы.
 15. Перед мытьем выньте плоскую лопатку, проволочный венчик, лопатку для теста, лопатку с двойным гибким краем или спиральный крюк для теста из дежи миксера.
 16. Во избежание повреждения продукта не используйте дежу миксера при высоких температурах, например, в духовке, микроволновой печи или на плите.
 17. Инструкции по очистке поверхностей, контактирующих с пищевыми продуктами, приведены в разделе "Уход и чистка".
 18. Дайте устройству полностью остыть, прежде чем надевать или снимать детали, а также перед чисткой оборудования.
 19. Данное устройство оснащено заземляющим соединением только для функциональных целей.

20. Данный электроприбор предназначен для использования в быту и аналогичных целях, таких как:

- кухонные зоны для персонала в магазинах, офисах и других рабочих помещениях;
- фермерские дома;
- клиентами в отелях, мотелях и других жилых помещениях;
- условия типа "постель и завтрак".

СОХРАНИТЕ ЭТИ ИНСТРУКЦИИ

Для получения полной информации о продукте, инструкции и видеороликах, включая информацию о гарантии, посетите www.KitchenAid.co.uk или www.KitchenAid.eu. Это может сэкономить вам расходы на звонок в службу поддержки. Чтобы получить бесплатную распечатанную копию информации

онлайн,
позвоните 00 800 381 040 26.

ТРЕБОВАНИЯ К ЭЛЕКТРОСНАБЖЕНИЮ

 **ВНИМАНИЕ**



Опасность Поражения Электрическим Током

Подключите вилку к заземленной розетке.
Не вынимайте заземляющий штырь.
Не используйте переходники.
Не используйте удлинитель.
Несоблюдение этих инструкций может привести к смерти, пожару или поражению электрическим током.

Напряжение: 220-240 В

Частота: 50-60 Гц

Мощность: 325 Вт

ПРИМЕЧАНИЕ: Номинальная мощность вашего настольного миксера указана на корпусе оборудования или на заводской табличке.

Не используйте удлинитель. Если шнур питания слишком короткий, попросите квалифицированного электрика или специалиста по техническому обслуживанию установить розетку рядом с оборудованием.

РУКОВОДСТВО ПО УПРАВЛЕНИЮ СКОРОСТНЫМИ РЕЖИМАМИ

НАСАДКА	ИСПОЛЬЗУЕТСЯ ДЛЯ	ОПИСАНИЕ	СКОРОСТЬ
Плоская лопатка	Замешивания и вмешивания ингредиентов	Смешайте деликатные ингредиенты, яичные белки, сливки, избегая чрезмерного перемешивания. Для приготовления тортов, глазури, печенья и т.д.	Скорость 1/2 для вмешивания Скорость 1-6 для замешивания
Лопатка с двойным гибким краем**	Смешивания ингредиентов	Замешивание теста для коржей, глазури, печенья и т.д.	Скорости 1-6 для перемешивания
Спиральный крюк для теста	Замешивания теста	Тесто для хлеба, булочек, пиццы и т.д.	Скорость 2 для замешивания теста
Проволочный венчик**/ Эллиптический венчик из нержавеющей стали с 11 проволочками **	Взбивания	Яйца, яичные белки, сливки и т.д.	Скорости 4-10 для взбивания
Лопатка для теста**	Измельчения сливочного масла с мукой, разминания фруктов/овощей, измельчения мяса	Тесто для пирогов и другой выпечки; картофельное пюре/фрукты/ овощи, измельченная курица	Выпечка (измельчение сливочного масла с мукой): Скорость 2. Растирание фруктов/овощей: до 2 скорости. Приготовление пюре из картофеля, измельчение мяса: Скорость 4

ПРИМЕЧАНИЕ: Используйте скорость 2 для смешивания или замеса дрожжевого теста.

Использование более высокой скорости может привести к поломке миксера. Спиральный крюк для теста эффективно замешивает большинство видов дрожжевого теста в течение 4 минут.

Использование более низкой скорости может замедлить работу устройства и привести к неполному перемешиванию теста.

СБОРКА ОБОРУДОВАНИЯ

1. Поверните выключатель миксера в положение "0" (ВЫКЛ.), а затем отсоедините вилку от розетки.

Чтобы прикрепить дежу: наденьте опоры дежи на установочные штифты и надавливайте на заднюю стенку дежи до тех пор, пока штифт не защелкнется на пружинной защелке.

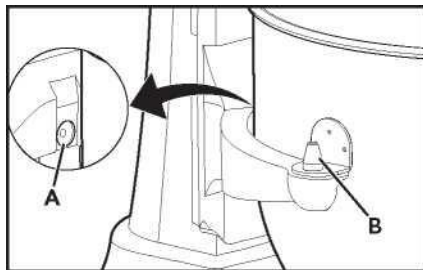

- A. Пружинная защелка
B. Установочный штифт

" Входит в комплект некоторых моделей. Изображение / стиль могут отличаться на изделии в зависимости от модели.

2. **Чтобы снять дежу:** установите рычаг подъема дежи в нижнее положение. Возьмитесь за ручку дежи* и поднимите прямо вверх и снимите с установочных штифтов.

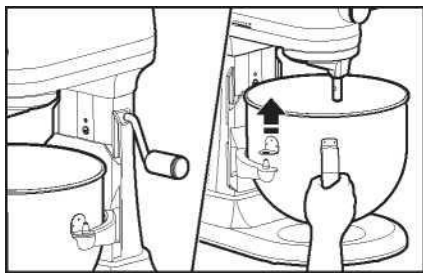

3. **Чтобы прикрепить насадку:** наденьте насадку на вал. Поверните, чтобы зацепить ее за штифт на валу.

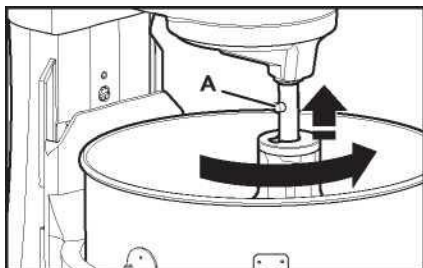

A. Pin

4. **Чтобы извлечь насадку:** поверните выключатель миксера в положение "0" (ВЫКЛ.), а затем выньте вилку из розетки. Нажмите на насадку вверх и поверните влево. Снимите насадку с вала.

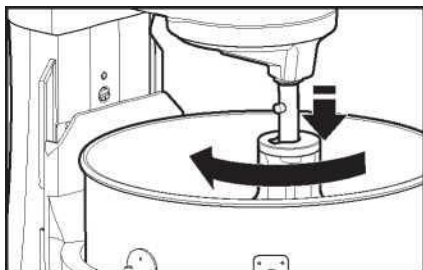

ВАЖНО: если дежа не будет надежно закреплена на месте, она будет неустойчивой и раскачиваться во время использования.

5. **Чтобы поднять дежу:** поверните рычаг подъема дежи в положение прямо вверх. Во время работы дежа всегда должна находиться в поднятом положении.

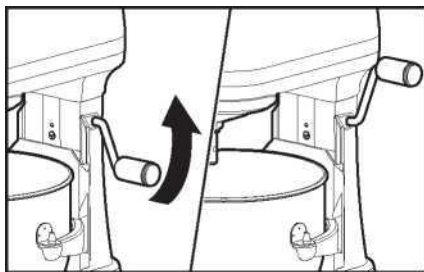

6. **Проверьте зазор между венчиком и дежей:** включите миксер и проверьте на каждой скорости, следя за тем, чтобы венчик не касался дежи во время работы. Если венчик находится слишком далеко от дна или ударяется о дежу, перейдите к следующему шагу, чтобы внести коррективы.

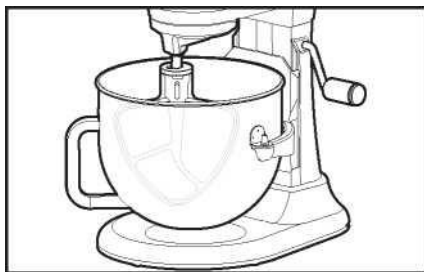

* Тип дежи может отличаться. Дежу также можно приобрести в качестве отдельного аксессуара.

7. (ОПЦИОНАЛЬНО) Для регулировки зазора между венчиком и дежей: опустите дежу в нижнее положение. Слегка поверните винт против часовой стрелки (влево), чтобы поднять насадку, или по часовой стрелке (вправо), чтобы опустить ее. Отрегулируйте венчик так, чтобы он просто касался поверхности дежи. Еще раз проверьте зазор между венчиком и дежей.

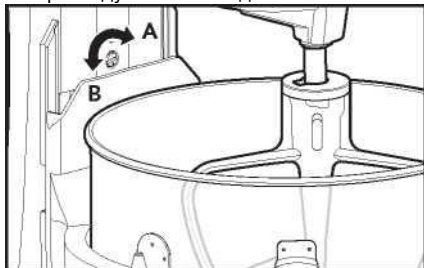

- A. Опускание дежи
B. Поднятие дежи

ВАЖНО: при правильной регулировке плоская лопатка не будет ударяться о дно или стенки дежи. Если плоская лопатка или проволочный венчик** находятся так близко, что ударяются о дно дежи, покрытие может стираться с лопатки или у венчика могут изнашиваться проволочки.

ИСПОЛЬЗОВАНИЕ ОБОРУДОВАНИЯ

⚠ ВНИМАНИЕ



Опасность Поражения Электрическим Током

Подключите вилку к заземленной розетке.
Не вынимайте заземляющий штырь.
Не используйте переходники.
Не используйте удлинитель.
Несоблюдение этих инструкций может привести к смерти, пожару или поражению электрическим током.

1. Подключите настольный миксер к заземленной розетке. Начните с низкой скорости, чтобы избежать разбрызгивания, и постепенно увеличивайте ее. Обратитесь к "Руководству по регулированию

⚠ ВНИМАНИЕ

Опасность получения травмы
Отключайте миксер от сети, прежде чем прикасаться к насадкам.
Несоблюдение этого требования может привести к переломам костей, порезам или ушибам.

2. Не очищайте дежу во время работы. Достаточно очистить стенки дежи один или два раза во время перемешивания.

ИСПОЛЬЗОВАНИЕ ЗАЩИТЫ ОТ БРЫЗГ*

1. Поверните выключатель миксера в положение "0" (ВЫКЛ.) и выньте вилку из розетки.
2. Установите дежу и плоскую лопатку, крюк для теста или проволочный венчик** к миксеру. Прикрепите дежу и поднимите в зафиксированное положение.

* Входит в комплект некоторых моделей. Изображение / стиль могут отличаться в зависимости от модели.

** Входит в комплект некоторых моделей. Изображение / стиль могут отличаться в зависимости от модели оборудования.

- Установите защитную крышку на чашу таким образом, чтобы головка двигателя закрывала U-образный зазор в защитной крышке. Это позволит расположить загрузочный желоб чуть правее насадочной втулки, лицом к смесителю. Слегка надавите, чтобы выступы защелкнули крышку на деже.
- Добавьте ингредиенты в дежу через загрузочный желоб.

РАЗБОРКА ОБОРУДОВАНИЯ

- Поверните выключатель миксера в положение "0" (ВЫКЛ.) и выньте вилку из розетки.
- Приподнимите переднюю часть защитной крышки от брызг**, чтобы она не касалась края дежи. Снимите крышку с миксера. Опустите дежу и соскребите ингредиенты со стенок.

ОПЦИОНАЛЬНЫЕ УСТРОЙСТВА

KitchenAid предлагает широкий ассортимент дополнительных насадок, таких как спирализатор, нож для нарезки пасты или измельчитель пищевых продуктов, которые могут быть прикреплены к блоку питания настольного миксера.

- Поверните выключатель миксера в положение "0" (ВЫКЛ.), а затем выньте вилку из розетки. Отвинтите крышку ступицы крепления. Вставьте насадку в насадочную втулку, убедившись, что приводной вал насадки входит в квадратное гнездо насадочной втулки.

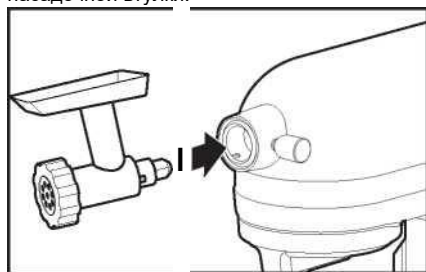

- Затяните ручку крепления, поворачивая ее по часовой стрелке, до тех пор, пока крепление не будет закреплено на миксере.

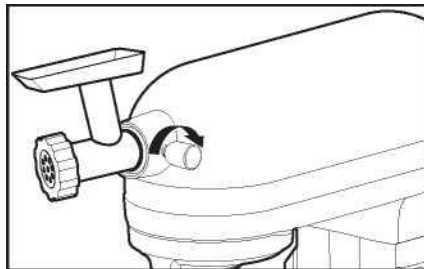

УХОД И ОЧИСТКА

ВАЖНО: не погружайте корпус настольного миксера в воду или другие жидкости. Дайте прибору полностью остыть, прежде чем надевать или снимать детали, а также перед чисткой оборудования.

- Поверните выключатель миксера в положение "0" (ВЫКЛ.), а затем выньте вилку из розетки.
- Протрите корпус настольного миксера мягкой влажной тканью.
- Следующие детали можно мыть в посудомоечной машине:** Дежа.
- Следующие части можно мыть на верхней полке в посудомоечной машине:** Плоская лопатка, Лопатка с двойным гибким краем**, Спиральный крюк для теста, Эллиптический венчик из нержавеющей стали с 11 проволоками**, Лопатка для теста**, Скребок*** и Крышка от брызг с загрузочным желобом**.

**Included with select models. Picture/Style may vary from product depending on model.

*** Можно также использовать для очистки вашей дежи.

4. Следующую деталь следует мыть только вручную, используя теплую воду с мылом и тщательно высушивая: только проволочный венчик**.

ТЕХНИЧЕСКИЕ НЕИСПРАВНОСТИ

НЕИСПРАВНОСТЬ	УСТРАНЕНИЕ
Если настольный миксер нагревается во время использования	При большой нагрузке и длительном перемешивании температура может быть такой, что вам будет дискомфортно прикасаться к верхней части устройства. Это нормально.
Если при первоначальном использовании настольный миксер издает резкий запах	Это нормально. Это обычное явление для электродвигателей.
Если насадка ударяется о дежу	Остановите настольный миксер. Смотрите раздел “Сборка оборудования” и отрегулируйте насадку в соответствии с зазором дежи.
Рычаг регулировки скорости перемещается не плавно и не свободно	Чтобы легко перемещать рычаг регулировки скорости, слегка приподнимите его во время перемещения в любом направлении.
Если ваш настольный миксер не работает, пожалуйста, проверьте следующее	Подключен ли настольный миксер к розетке?
	Исправен ли предохранитель в цепи настольного миксера? Если у вас есть блок автоматического выключателя, убедитесь, что цепь замкнута.
	Выключите миксер на 10-15 секунд, затем снова включите его. Если настольный миксер по-прежнему не запускается, дайте ему остыть в течение 30 минут, прежде чем снова включить.
Если оборудование отключается после длительного использования	Двигатель оснащен автоматическим датчиком, который предохраняет его от перегрева отключением. Если это происходит, поверните переключатель скоростей в положение “0” (ВЫКЛ.) и дайте миксеру постоять в течение 30 минут, прежде чем снова запускать.
Если миксер замедляется или кажется, что он работает с затруднениями	Используете ли вы подходящую насадку и скоростной режим? Дополнительную информацию смотрите в разделе “Руководство по регулировке скорости”. Использование скорости 1/2 или скорости 1 для приготовления теста для хлеба и больших нагрузок может привести к замедлению работы устройства. Тесто для хлеба следует замешивать с помощью крюка для теста на скорости 2. Если вам приходится снижать скорость при работе с тугим тестом на 1/2 скорости, увеличьте скорость до 1 или 2.
Если проблема не может быть устранена	Смотрите раздел “Условия гарантии KitchenAid (“Гарантия”)”. Не отдавайте в ремонт настольный миксер продавцу; розничные продавцы не предоставляют сервисное обслуживание.

УТИЛИЗАЦИЯ ОТХОДОВ ЭЛЕКТРООБОРУДОВАНИЯ

УТИЛИЗАЦИЯ УПАКОВОЧНОГО МАТЕРИАЛА

Упаковочный материал пригоден для вторичной переработки и помечен символом вторичной переработки . Поэтому различные части упаковки должны утилизироваться ответственно и в полном соответствии с правилами местных властей, регулируемыми утилизацией отходов.

** Входит в комплект некоторых моделей. Изображение / стиль могут отличаться в зависимости от модели оборудования.

ПЕРЕРАБОТКА КОМПОНЕНТОВ ОБОРУДОВАНИЯ

- Данное устройство маркировано в соответствии с законодательством ЕС и Великобритании, касающимся утилизации электрического и электронного оборудования (WEEE).
- Обеспечив правильную утилизацию данного оборудования, вы можете предотвратить потенциальные негативные последствия для окружающей среды и здоровья человека, которые в противном случае могли бы быть вызваны неправильным обращением с отходами данного устройства.

- Символ  на изделии или в сопроводительной документации указывает на то, что его не следует утилизировать как бытовые отходы, а необходимо сдать в соответствующий центр сбора для вторичной переработки электрического и электронного оборудования.

Для получения более подробной информации об обработке, утилизации и вторичной переработке данного продукта, пожалуйста, свяжитесь с местным городским офисом, службой утилизации бытовых отходов или магазином, в котором вы приобрели оборудование.

ДЕКЛАРАЦИЯ СООТВЕТСТВИЯ

ДЛЯ СОЕДИНЕННОГО КОРОЛЕВСТВА

Данное устройство было спроектировано, изготовлено и распространено в соответствии с требованиями безопасности законодательства Великобритании: Правила безопасности электрооборудования 2016 года, Правила электромагнитной совместимости 2016 года. Правила экодизайна продуктов, связанных с энергетикой, и энергетической информации (Поправка) (Выход из ЕС) 2019 года. Правила об ограничении использования определенных опасных веществ в электрическом и электронном оборудовании 2012 года.

ДЛЯ ЕВРОПЕЙСКОГО СОЮЗА

Данное устройство было спроектировано, изготовлено и распространено в соответствии с требованиями безопасности Директив ЕС: Директива по низкому напряжению 2014/35/ЕС, Директива по электромагнитной совместимости 2014/30/ЕС, Директива по экодизайну 2009/125/ЕС, директива RoHS 2011/65/ЕС и следующие поправки.

УСЛОВИЯ ГАРАНТИИ KITCHENAID (“ГАРАНТИЯ”)

Покрытие Великобритании - Ирландия - Южная Африка - ОАЭ

KitchenAid Europa, Inc., Nijverheidslaan 3, Box 5, 1853 Strombeek-Bever, Belgium (“Гарант”) предоставляет конечному заказчику, который является потребителем, гарантию в соответствии со следующими условиями.

Для Великобритании.:

Гарантия применяется в дополнение к предусмотренным законом гарантийным правам конечного потребителя в отношении продавца продукта и не ограничивает их и не влияет на них. Таким образом, Закон о правах потребителей 2015 года гласит, что продукты должны соответствовать описанию, соответствовать назначению и иметь удовлетворительное качество. В течение ожидаемого срока службы вашего продукта ваши законные права дают вам право на следующее:

- До 30 дней: если ваш товар неисправен, вы можете получить немедленный возврат денег.
 - До шести месяцев: если ваш продукт не может быть отремонтирован или заменен, то в большинстве случаев вы имеете право на полный возврат средств.
 - До шести лет: если ваш продукт не прослужит разумный срок, вы можете иметь право на возврат части денег.
- Эти права подпадают под определенные исключения. Для получения подробной информации, пожалуйста, посетите веб-раздел Citizens Advice сайта www.adviceguide.org.uk или позвоните по телефону 03454 04 05 06.

Для Ирландии:

Гарантия применяется в дополнение к установленным законом гарантийным правам конечного потребителя в отношении продавца продукта в соответствии с Европейскими сообществами (Некоторые аспекты продажи потребительских товаров и связанных с ними гарантий 2003 года (S.I. № 11/2003)) и другими нормативными актами, регулирующими продажу потребительских товаров.

Для Южной Африки:

Гарантия применяется в дополнение к предусмотренным законом гарантийным правам конечного потребителя в отношении продавца продукта и не ограничивает их и не влияет на них. Таким образом, Закон о защите прав потребителей 2008 года гласит, что продукты должны быть: (i) разумно подходящими для целей, для которых они предназначены; (ii) в хорошем рабочем состоянии, хорошего качества и без каких-либо дефектов; (iii) пригодными для использования и долговечными в течение разумного периода времени, с учетом того, для чего они обычно используются, и всех сопутствующих обстоятельств; и (iv) в соответствии с любыми применимыми стандартами или любыми другими государственными нормативными актами.

В течение ожидаемого срока службы вашего продукта и в тех случаях, когда продукты не приобретаются онлайн, ваши законные права будут давать вам право на следующее:

- Вы будете иметь право на полный возврат средств, если у вас не было возможности осмотреть изделие перед поставкой и, если вы отказались от поставки изделия на том основании, что тип и качество изделия не соответствовали разумно ожидаемым или разумно не соответствовали спецификациям материалов.
- В течение 5 рабочих дней после доставки: вы можете отменить свою покупку и запросить возврат средств, если ваша покупка была совершена в результате прямого маркетинга.
- В течение 10 рабочих дней после доставки: вы будете иметь право на полный возврат средств, если будет установлено, что товар не подходил для определенной цели, о которой вам специально сообщил Гарант.
- В течение 15 рабочих дней после доставки: вы будете иметь право на возврат средств, если: (i) товар не был вам доставлен; или (ii) если вы вернули товар Гаранту.
- В течение 6 месяцев после поставки: вы будете иметь право на возврат денег или замену товара, если товар неисправен или не соответствует своим техническим характеристикам.

Если вы приобрели продукт онлайн, ваши законные права будут регулироваться Законом об электронных коммуникациях и транзакциях 2002 года, и вы будете иметь право на следующее:

- В течение 7 дней после заключения сделки или после доставки: вы можете отменить свою покупку без объяснения причин и без штрафных санкций.
- В течение 30 дней с даты отмены транзакции: вы будете иметь право на получение возврата средств, если вы уже произвели платеж.
- Вы несете ответственность только за прямые расходы по возврату товара Гаранту.

Для ОАЭ:

Гарантия применяется в дополнение к предусмотренным законом гарантийным правам конечного потребителя в отношении продавца продукта и не ограничивает их и не влияет на них.

1. ОБЪЕМ И УСЛОВИЯ ГАРАНТИИ

- a) Гарант предоставляет гарантию на продукты, упомянутые в разделе 1.b) которые потребитель приобрел у продавца или компании KitchenAid-Group в следующих странах: Великобритания, Ирландия, Южная Африка или Объединенные Арабские Эмираты (ОАЭ).
- b) Гарантийный срок зависит от приобретенного изделия и составляет следующий:

Полная пятилетняя гарантия с момента покупки.

- c) Гарантийный срок начинается с даты покупки, т.е. с даты, когда потребитель приобрел продукт у дилера или компании KitchenAid-Group.
- d) Гарантия распространяется на бездефектный характер изделия.
- e) Гарант обязан предоставить потребителю следующие услуги в рамках настоящей Гарантии, по выбору Гаранта, если в течение гарантийного срока возникнет дефект:
 - Ремонт дефектного изделия или его части, или
 - Замена дефектного изделия или его части. Если продукт больше недоступен, Гарант имеет право обменять продукт на продукт равной или более высокой стоимости.
- f) Если потребитель желает предъявить претензию в соответствии с гарантией, он должен обратиться в сервисные центры KitchenAid в конкретной стране или непосредственно к гаранту в KitchenAid Europa, Inc. Nijverheidslaan, 3, Box 5, 1853 Strombeek-Bever, Belgium;

Адрес электронной почты в Великобритании.: CONSUMERCARE.UK@kitchenaid.eu

Адрес электронной почты в ИРЛАНДИИ: CONSUMERCARE.IE@kitchenaid.eu

Бесплатный номер в Великобритании и ИРЛАНДИИ: **00 800 381 040 26**

ДЛЯ ЮЖНОЙ АФРИКИ:

Наш местный дистрибьютор KitchenAid:

KitchenAid
Africa
PO Box 52102
V&AWaterfront
Cape Town
8002

Свяжитесь с нашим дистрибьютором:

Телефон: +27 21 555 0700

Вы можете обратиться в наш Центр обслуживания клиентов по мелким бытовым приборам с 8:30 до 14:00 и с 14:30 до 17:00 или написать нам по следующему адресу: hello@kitchenaidafrica.com

Для ОАЭ:

AL GHANDI ELECTRONICS.
ПОЧТОВЫЙ ЯЩИК № 098,
ДУБАЙ, ОБЪЕДИНЕННЫЕ АРАБСКИЕ ЭМИРАТЫ,
бесплатный номер: +971 4 2570007

- g) Расходы на ремонт, включая запасные части, и любые почтовые расходы (если применимо), связанные с доставкой исправного продукта или его части, несет Гарант. Гарант также несет почтовые расходы за возврат дефектного изделия или его части, если Гарант или центр обслуживания клиентов KitchenAid в конкретной стране запросили возврат дефектного изделия или его части. Однако потребитель должен нести расходы на соответствующую упаковку для возврата дефектного продукта или его части.
- h) Чтобы иметь возможность предъявить претензию по гарантии, потребитель должен предъявить квитанцию или счет-фактуру о покупке товара.

2. ОГРАНИЧЕНИЯ ГАРАНТИИ

- a) Гарантия распространяется только на оборудование, используемое в личных целях, а не в профессиональных или коммерческих целях.
- b) Гарантия не распространяется на случаи нормального износа, неправильного или небрежного использования, несоблюдения инструкций по эксплуатации, использования изделия при неправильном электрическом напряжении, установки и эксплуатации с нарушением применимых правил по электротехнике, а также применения силы (например, ударов).
- c) Гарантия не распространяется, если изделие было модифицировано или переоборудовано, например, при замене устройств напряжением 120 В на устройства напряжением 220-240 В.
- d) Предоставление гарантийных услуг не продлевает Гарантийный срок и не инициирует начало нового гарантийного срока. Гарантийный срок на установленные запасные части заканчивается вместе с гарантийным сроком на все изделие.
- e) **ТОЛЬКО ДЛЯ ЮЖНОЙ АФРИКИ И ОАЭ:**
Дополнительные или иные претензии, в частности требования о возмещении ущерба, исключаются, за исключением случаев, когда ответственность обязательна по закону.

По истечении гарантийного срока или в отношении продуктов, на которые Гарантия не распространяется, центры обслуживания клиентов KitchenAid по-прежнему доступны конечному потребителю для получения ответов на вопросы и информации.

Дополнительная информация также доступна на нашем веб-сайте:

- Для Великобритании и Ирландии www.kitchenaid.eu
- Для Южной Африки: www.kitchenaidafrica.com
- Для ОАЭ: www.KitchenAid-MEA.com

РЕГИСТРАЦИЯ ПРОДУКТА

Зарегистрируйте свое новое оборудование KitchenAid прямо сейчас: <http://www.kitchenaid.eu/register>

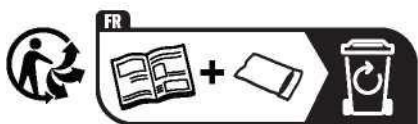

EAC

KitchenAid

©2022 Все права защищены.

KITCHENAID и дизайн настольного миксера являются торговыми марками в США и других странах.