

C41941F1



Семейство продуктов	Холодильник
Установка	Встраиваемый
Категория	Комбинированный, морозильная камера внизу
Ниша для встраивания	190-195
Рекомендуемая ширина	До 60
Рекомендуемая высота	160 - 200
Тип охлаждения	Холодильник с вентилятором, морозильник статический
Разморозка	автоматическая для холод., ручная для морозильника
Тип петель (шарнира)	Скользящие направляющие
Дверной упор	Справа
Дверь перенавешиваемая	Да
EAN-код	8017709315269



Эстетика



Эстетика	Универсальный	Цвет боковин	Белый
Цвет	Белый	Логотип	Шелкография
Дизайн	Плоский	Цвет профиля на полках дверцы	Белый
Материал	Окрашенный металл	Цвет профиля на выдвижных ящиках	Белый
Тип ручки	Фиксированный	Цвет профиля на стеклянных полках	Белый
Цвет логотипа	Черный	Дисплей	LED
Материал боковин	Сталь	Расположение дисплея	Интерьер (сверху)

Характеристики холодильного отделения



Количество регулируемых полок	4	Крышка ящика для овощей	Да
Количество ящиков для овощей и фруктов	1	Тип крышки ящика для овощей и фруктов	Стекло
Тип регулируемых полок	Стекло	Внутренняя подсветка холодильного отделения	Да
Тип ящика для овощей и фруктов	Стандартный	Тип подсветки холодильного отделения	LED

Дверца холодильного отделения

Количество полок с прозрачной крышкой	1	Количество полок для бутылок	1
Количество регулируемых полок на дверце	1	Полка для бутылок с металлической окантовкой	Да
Регулируемая полка с металлической окантовкой	Да		

Другие характеристики холодильного отделения



Аксессуары	_, Подставка для яиц	Конвекция	Да
------------	----------------------	-----------	----

Характеристики морозильного отделения

Количество ящиков	3	Тип полок	Стекло
-------------------	---	-----------	--------

Другие характеристики морозильного отделения



Аксессуары	1 форма для льда	Зона быстрой заморозки	Да
------------	------------------	------------------------	----

Другие технические характеристики



Функции на дисплее	Функция "Отпуск", Быстрая заморозка, Быстрое охлаждение
Антибактериальный уплотнитель	Да
Тип контроля температуры	Электронный
Количество компрессоров	1
Тип хладагента	R600a
Тип компрессора	Стандартный
Количество хладагента (г)	58 г
Вспенивающий агент	Циклопентан

Производительность / Энергопотребление - НОВЫЙ регламент



Годовое энергопотребление	274 кВт/год	Эмиссия воздушного акустического шума	34 дБ(А) re 1пВт
---------------------------	-------------	---------------------------------------	------------------







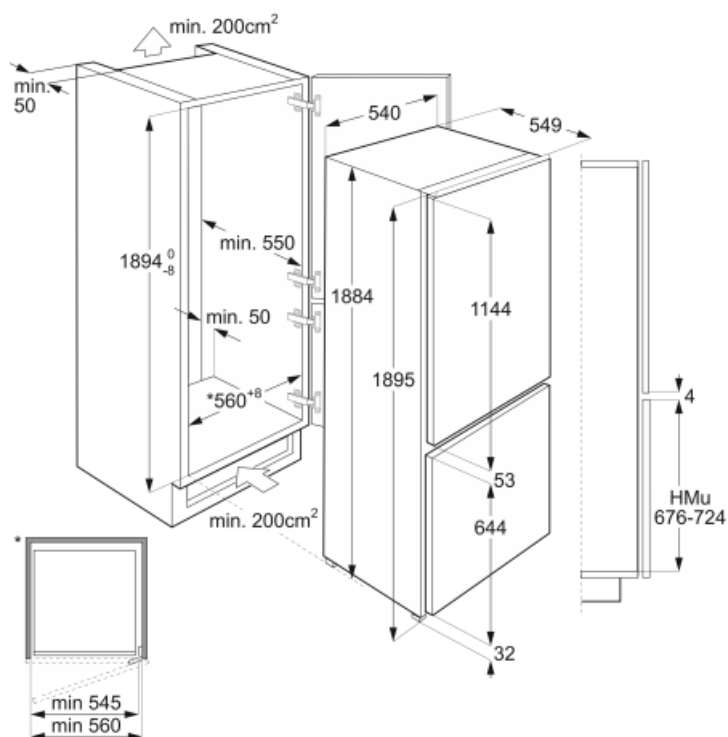



Класс энергоэффективности	F	Поддержание температуры при отключении энергии	11.50 ч
Класс эмиссии воздушного акустического шума	B	4* - Мощность замораживания	4.3 кг/сутки
Полный объем	289 л	Климатический класс	SN, N, ST, T
Сумма объемов морозильников	73 л	EEL	125 %
Сумма объемов холодильного отделения и незамерзающего отделения	216 л		

Электрическое подключение

Тип электрической вилки	(F;E) Schuko	Напряжение	230-240 В
Номинальная мощность	110 Вт	Частота тока	50 Гц
Сила тока	0.7 А	Длина электрического кабеля	240 см



Symbols glossary (TT)

-  Морозильная камера 4 **** для лучшей сохранности продуктов.
-  Автоматическое размораживание: работает за счет автоматического оттаивания через равные промежутки времени, что исключает необходимость размораживание прибора в целом.
-  Светодиодный дисплей: для отображения выбранных программ, функций и опций, а также времени до конца цикла.
-  Быстрая заморозка: функция быстрого замораживания снижает температуру в камере, если активировать ее за несколько часов до использования.
-  Светодиодное внутреннее освещение: более энергоэффективный и долговечный способ освещения внутреннего пространства прибора.
-  Класс энергоэффективности F
-  A++: класс энергоэффективности A++ помогает сэкономить до 20% энергии по сравнению с классом A. Гарантируется максимальная производительность при минимальном потреблении.
-  Антибактериальное покрытие: антибактериальное покрытие для улучшения гигиены
-  Вентилируемый: принудительное распределение холодного воздуха в холодильном отделении, что обеспечивает равномерное распределение температуры внутри холодильника.
-  Режим Отпуск: режим энергосбережения позволяет отключить холодильник и оставить морозильную камеру в рабочем состоянии.
-  Высота ниши для встраивания