

# C9174TN5D



<b>Семейство продуктов</b>	Холодильник
<b>Установка</b>	Встраиваемый
<b>Категория</b>	Комбинированный, морозильная камера внизу
<b>Ниша для встраивания</b>	178
<b>Рекомендуемая ширина</b>	До 60
<b>Рекомендуемая высота</b>	160 - 200
<b>Полный No-Frost</b>	Только в морозильном отделении
<b>Тип охлаждения</b>	Полный No-Frost - 2 контура охлаждения
<b>Разморозка</b>	Автоматическая
<b>Тип петель (шарнира)</b>	Скользящие направляющие
<b>Мебельный фасад</b>	Не поставляется
<b>Дверной упор</b>	Справа
<b>Дверь перенавешиваемая</b>	Да
<b>EAN-код</b>	8017709337223



## Эстетика



<b>Эстетика</b>	Универсальный	<b>Логотип</b>	Шелкография
<b>Цвет</b>	Белый	<b>Цвет профиля на полках дверцы</b>	Серебристый
<b>Материал</b>	Окрашенный металл	<b>Цвет профиля на выдвижных ящиках</b>	Серебристый
<b>Тип ручки</b>	Фиксированный	<b>Цвет профиля на стеклянных полках</b>	Серебристый
<b>Материал боковин</b>	Сталь	<b>Дисплей</b>	LCD-дисплей с сенсорным управлением
<b>Цвет боковин</b>	Белый	<b>Расположение дисплея</b>	Интерьер (сверху)

## Характеристики холодильного отделения



<b>Количество регулируемых полок</b>	3	<b>Тип крышки ящика для овощей и фруктов</b>	Стекло
<b>Количество ящиков для овощей и фруктов</b>	2	<b>Количество ламп подсветки</b>	3
<b>Тип регулируемых полок</b>	Стекло	<b>Внутренняя подсветка холодильного отделения</b>	Да
<b>Тип ящика для овощей и фруктов</b>	Стандартный	<b>Тип подсветки холодильного отделения</b>	LED
<b>Крышка ящика для овощей</b>	Да		

## Дверца холодильного отделения

Количество полок с прозрачной крышкой	1	Количество полок для бутылок	1
Количество регулируемых полок на дверце	2		

## Другие характеристики холодильного отделения



Аксессуары  
MultiFlow

Подставка для яиц  
Металл

Конвекция Да

## Характеристики морозильного отделения

Количество ящиков 3

## Другие характеристики морозильного отделения

Аксессуары 1 форма для льда

## Другие технические характеристики



Функции на дисплее

Быстрая заморозка, Быстрое охлаждение, ECO, Блокировка управления, Акустический сигнал при повышении температуры, Таймер охлаждения

Световая индикация при повышении температуры

Да

Акустический сигнал при открытой дверце

Да

Акустический сигнал при повышении температуры

Да

Тип контроля температуры

Электронный

Количество компрессоров

1

Тип хладагента

R600a

Тип компрессора

Стандартный

Вспенивающий агент

Циклопентан

## Производительность / Энергопотребление - НОВЫЙ регламент



Годовое энергопотребление 173 кВт/год

Эмиссия воздушного акустического шума 35 дБ(А) re 1пВт







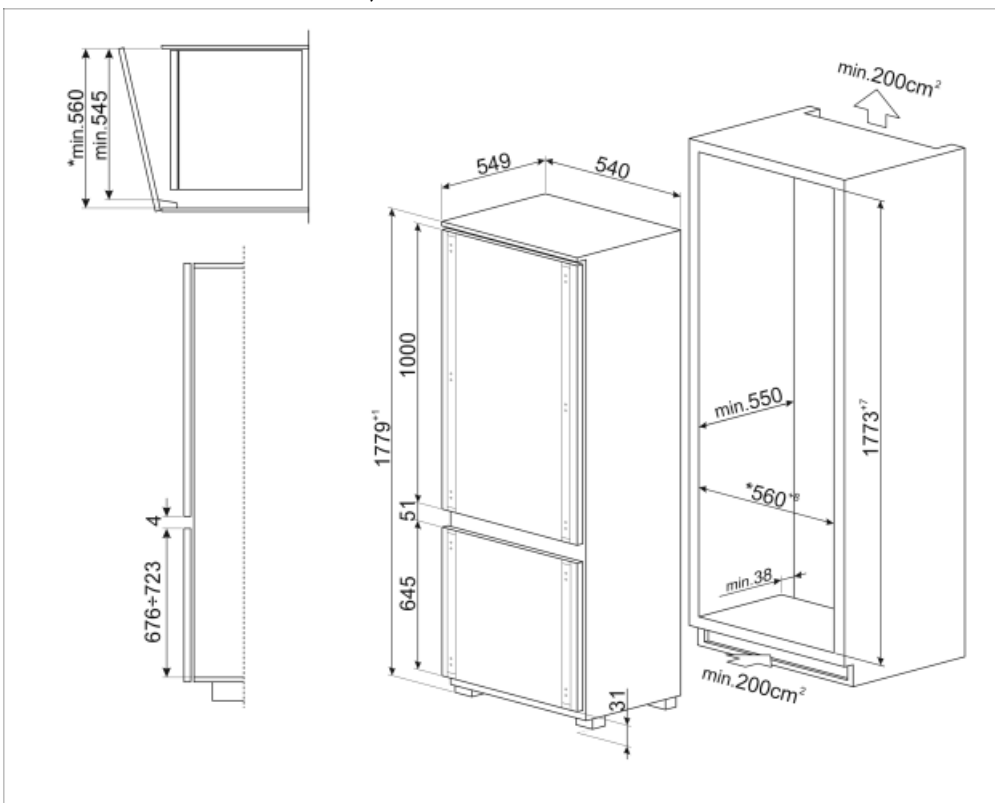



<b>Класс энергоэффективности</b>	D	<b>Поддержание температуры при отключении энергии</b>	11 ч
<b>Класс эмиссии воздушного акустического шума</b>	B	<b>4* - Мощность замораживания</b>	7.5 кг/сутки
<b>Полный объем</b>	248 л	<b>Климатический класс</b>	SN, N, ST, T
<b>Сумма объемов морозильников</b>	62 л	<b>EI</b>	80 %
<b>Сумма объемов холодильного отделения и незамерзающего отделения</b>	186 л		

## Электрическое подключение

<b>Тип электрической вилки</b>	(F;E) Schuko	<b>Напряжение</b>	230-240 В
<b>Номинальная мощность</b>	140 Вт	<b>Частота тока</b>	50 Гц
<b>Сила тока</b>	1,1 А	<b>Длина электрического кабеля</b>	240 см



## Symbols glossary (TT)

	Автоматическое размораживание: работает за счет автоматического оттаивания через равные промежутки времени, что исключает необходимость размораживание прибора в целом.		Блокировка управления: некоторые модели оснащены устройством для блокировки управления, чтобы не было возможности случайно изменить программу/ цикл приготовления, включить или выключить прибор.
	LCD-дисплей: для оптимизации производительности и упрощения использования прибора.		Экономичный режим: анализирует работу холодильника во время активации и оптимизирует рабочий цикл для снижения энергопотребления.
	Вентилируемый: принудительное распределение холодного воздуха в холодильном отделении, что обеспечивает равномерное распределение температуры внутри холодильника.		Быстрая заморозка: функция быстрого замораживания снижает температуру в камере, если активировать ее за несколько часов до использования.
	Светодиодное внутреннее освещение: более энергоэффективный и долговечный способ освещения внутреннего пространства прибора.		Высота ниши для встраивания
	Класс энергоэффективности D		Система охлаждения Multiflow: многопоточная система вентиляции обеспечивает равномерное распределение холодного воздуха по холодильной камере. Панель из нержавеющей стали придает прибору более элегантный внешний вид.