

# VR12S3434

Материал мойки	Нержавеющая сталь
Тип	Чаша сварная
Количество чаш	2
EAN-код	8017709308124



## Эстетика



Эстетика	Универсальный	Тип встраивания	Вровень со столешницей, Плоский, Под столешницу
Серия	Mira	Логотип	Штампованный
Цвет	Нержавеющая сталь	Отверстие для смесителя/ эксцентрика	Не перфорированный
Отделка	Матовая		

	Тип чаши	Толщина стали в чаше (мм)	Размер чаши (мм)	Глубина чаши (мм)	Радиус закругления чаши (мм)	Перелив	Положение корзинчатого вентиля	Размер корзинчатого вентиля
Чаша	Минимальный радиус	1	340 x 400 x 200	200	12	Да, скрытый монтаж	У стенки чаши	3,5 дюйма
Чаша	Минимальный радиус	1	340 x 400 x 200	200	12	Да, скрытый монтаж	У стенки чаши	3,5 дюйма

## Технические характеристики



Толщина рамки	1 мм	Установка в базу	80, 90 см
Размеры изделия (мм)	201x740x440 мм	Ширина разделительной стенки	25 мм
Размеры выреза в столешнице (мм)	730*430 мм	Количество зажимов	10

<b>Размер выреза, установка под столешницу (мм)</b>	700*400 мм	<b>Тип зажимов</b>	Стандартные крепежи и для и=установки под столешницу
<b>Установка с бортиком</b>	1 мм		

## Аксессуары в комплекте



### Аксессуары для монтажа в комплекте

Корзинчатый вентиль,  
Сифон с возможностью подключения посудомоечной машины,  
Фиксирующие зажимы,  
Силикон

### Встроенный плоский сливной комплект

Да

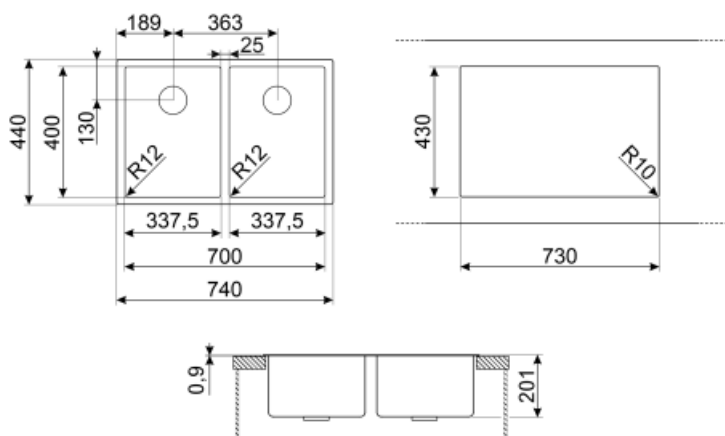

---

## Not included accessories

---



**KITPUSH**



**COL19H**

Коландер из нержавеющей стали для чаши МИНИМАЛЬНОГО радиуса, размеры 200 x 410 x 100 мм



**CB25MN**

Разделочная доска из HPL пластика для чаш минимального радиуса, черная матовая, размеры 250 x 410 x 12 мм, можно мыть в посудомоечной машине



**COL36**

Коландер из нержавеющей стали для чаши МИНИМАЛЬНОГО радиуса, размеры 370 x 410 x 30 мм



**COL19**







Коландер из нержавеющей стали для чаши МИНИМАЛЬНОГО радиуса, размеры 200 x 410 x 26 мм



**CB28QU**

Разделочная доска из HPL пластика, для моек минимального радиуса, цвет дуб, размеры 280 x 418 x 12 мм

## Symbols glossary (TT)

	Ширина мебельного шкафа, необходимая для установки мойки.		Глубина мойки - в зависимости от модели глубина может быть от 13 до 24,5 см.
	Flat: установка изделия с плоским краем.		Установка вровень со столешницей: модели моек/варочных панелей, которые встроены вровень со столешницей кухонного гарнитура.
	Монтаж под столешницу: мойка закреплена под столешницей, что расширяет рабочую поверхность и увеличивает глубину мойки.		Уникальный сливной комплект, полностью интегрированный с мойкой, создает элегантный вид и гарантирует лучшую гигиену благодаря сплошной поверхности, позволяющей сочетать удобство с полной безопасностью во время приготовления пищи. Новый дизайн клапана эргономичен, и его легче извлекать.