

VSTR34BRX

Материал мойки	Нержавеющая сталь
Тип	Чаша штампованная
Количество чаш	1
EAN-код	8017709303006



Эстетика



Эстетика	Универсальный	Тип встраивания	Под столешницу
Серия	Mira	Логотип	Штампованный
Цвет	Латунный	Отверстие для смесителя/ эксцентрика	Не перфорированный
Отделка	PVD-покрытие матовое		

	Тип чаши	Размер чаши (мм)	Глубина чаши (мм)	Радиус закругления чаши (мм)	Перелив	Положение корзинчатого вентиля	Размер корзинчатого вентиля
Чаша	Минимальный радиус	340 x 400 x 200	200	15	Да, скрытый монтаж	У стенки чаши	3,5 дюйма

Технические характеристики



Характеристики композитного материала	Толщина покрытия, Экологичный, Предварительно установленная уплотнительная лента, Гипоаллергенное	Диаметр отверстия под смеситель	35 мм
Размеры изделия (мм)	200x382x442 мм	Количество зажимов	4
Размер выреза, установка под столешницу (мм)	344*404 мм	Тип зажимов	Клипса под столешницу

Установка в базу

45 см

Аксессуары в комплекте

Аксессуары для
монтажа в комплекте

Корзинчатый вентиль,
Фиксирующие зажимы

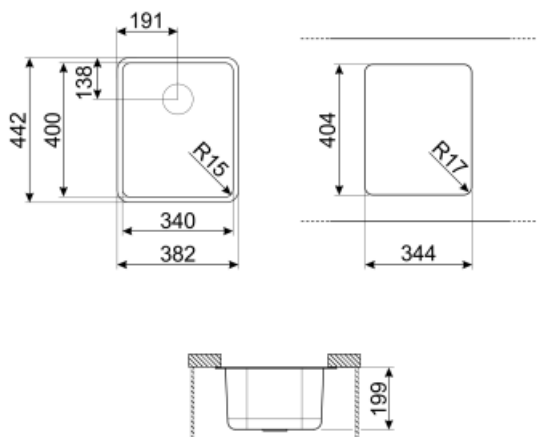

Not included accessories



KITFD050

Измельчитель пищевых отходов 0,5 л.с.
Мотор 0,5 л.с. Подходит для всех моек со сливом 3 1/2 "



DB34

Корзина из нержавеющей стали подходящая для чаши размером 340 x 400 x 180 мм, глубиной 180 мм.



KITFD100

Измельчитель пищевых отходов 1 л.с.
Мотор 1 л.с. Подходит для всех моек со сливом 3 1/2 "



3712

Компактный сифон с подключением посудомоечной машины для мойки с 1 чашей



3713







Компактный сифон с подключением посудомоечной машины для мойки с 2 чашами



KITFD075

Измельчитель пищевых отходов 075 л.с. Мотор 0,75 л.с. Подходит для всех моек со сливом 3 1/2 "

Symbols glossary (ТТ)

- | | | | |
|--|---|---|--|
|  | Ширина шкафа, необходимого для установки мойки |  | Глубина мойки - в зависимости от модели глубина может быть от 13 до 24,5 см. |
|  | Монтаж под столешницу: мойка закреплена под столешницей, что расширяет рабочую поверхность и увеличивает глубину мойки. |  | Легкая очистка |
|  | Толщина покрытия от 0,2 мм до 2 мм. |  | Покрытия PVD гипоаллергенны и подходят для контакта с пищевыми продуктами. |
|  | Процесс производства PVD-покрытия на 100% экологичен. | | |