

SBS63XDE



Семейство продуктов	Холодильник
Установка	Отдельностоящий
Категория	Side-by-side
Рекомендуемая ширина	больше 80
Рекомендуемая высота	160 - 200
Полный No-Frost	Полный
Тип охлаждения	Холодильник с вентилятором, морозильник no-frost
Разморозка	Автоматическая
Тип петель (шарнира)	Стандартный
EAN-код	8017709337636



Эстетика



Эстетика	Универсальный	Материал боковин	Сталь
Цвет	Эффект нержавеющей стали	Цвет боковин	Серебристый
Дизайн	Плоский	Логотип	Накладной
Материал	Эффект нержавеющей стали	Цвет профиля на выдвижных ящиках	Серебристый
Ручка	Внешняя	Цвет профиля на стеклянных полках	Серебристый
Тип ручки	Фиксированный	Дисплей	LED
Цвет ручек	Нержавеющая сталь	Расположение дисплея	Внешний, на дверце
Цвет логотипа	Хромированный		

Характеристики холодильного отделения



Количество регулируемых полок	3	Тип крышки ящика для овощей и фруктов	Стекло
Количество ящиков для овощей и фруктов	2	Зона сохранения свежести	Да
Тип регулируемых полок	Стекло	Внутренняя подсветка холодильного отделения	Да
Тип ящика для овощей и фруктов	Стандартный	Тип подсветки холодильного отделения	LED
Крышка ящика для овощей	Да		

Дверца холодильного отделения

Количество регулируемых полок на дверце	4	Количество полок для бутылок	1
---	---	------------------------------	---

Другие характеристики холодильного отделения



Аксессуары	Подставка для яиц	Конвекция	Да
Natural Plus Blu Light	Да	Ионизатор	Да
MultiFlow	Да	Антибактериальный фильтр	Да

Характеристики морозильного отделения

Количество ящиков	2	Тип подсветки морозильного отделения	LED
Количество полок	4	Тип полок	Стекло
Внутренняя подсветка морозильного отделения	Да		

Дверца морозильного отделения

Количество регулируемых полок	4
-------------------------------	---

Другие характеристики морозильного отделения



Ручной ледогенератор	Да	Зона быстрой заморозки	Да
Ледогенератор	Ручная		

Другие технические характеристики



Функции на дисплее	Функция "Отпуск", Быстрая заморозка, Быстрое охлаждение, ECO, Блокировка управления, Акустический сигнал при повышении температуры
Кнопка быстрой заморозки	Да
Акустический сигнал при открытой дверце	Да
Акустический сигнал при повышении температуры	Да
Тип контроля температуры	Электронный
Количество компрессоров	1

Тип хладагента
Вспенивающий агент

R600a
Циклопентан

Производительность / Энергопотребление - НОВЫЙ регламент









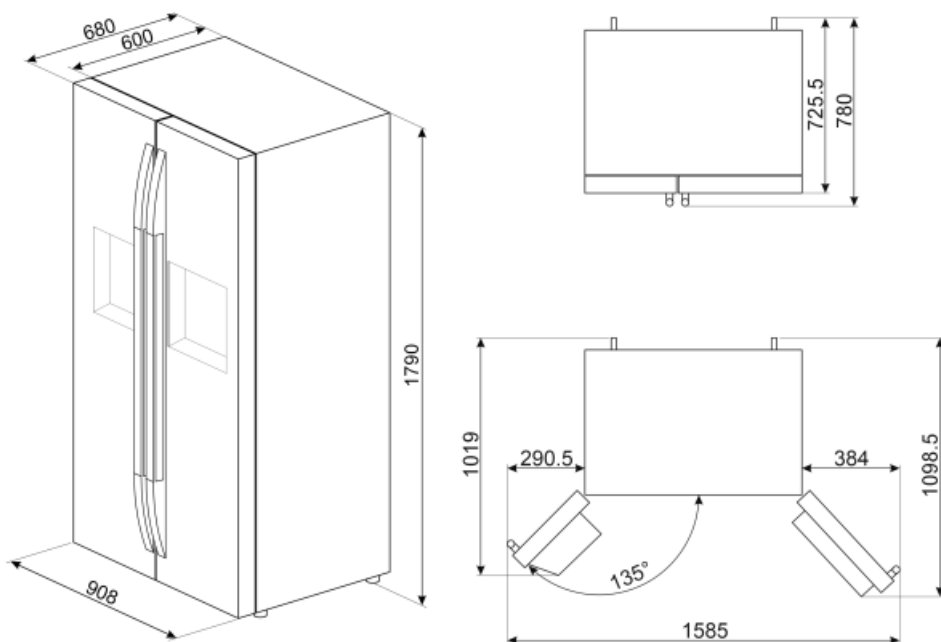







Годовое энергопотребление	327 кВт/год	Эмиссия воздушного акустического шума	38 дБ(A) re 1пВт
Класс энергоэффективности	E	Поддержание температуры при отключении энергии	9 ч
Класс эмиссии воздушного акустического шума	C	4* - Мощность замораживания	13.0 кг/сутки
Полный объем	580 л	Климатический класс	SN, N, ST, T
Сумма объемов морозильников	212 л	EEI	99 %
Сумма объемов холодильного отделения и незамерзающего отделения	368 л		

Электрическое подключение

Тип электрической вилки	(F;E) Schuko	Напряжение	220-240 В
Номинальная мощность	150 Вт	Частота тока	50 Гц
Сила тока	0.85 А	Длина электрического кабеля	215 см



Symbols glossary (TT)

	Система Smeg Active Ion улучшает качество воздуха внутри камеры. Благодаря образованию отрицательно заряженных ионов, выделяемых внутри холодильника, система Active Ion нейтрализует неприятные запахи.		Автоматическое размораживание: работает за счет автоматического оттаивания через равные промежутки времени, что исключает необходимость размораживание прибора в целом.
	Блокировка управления: некоторые модели оснащены устройством для блокировки управления, чтобы не было возможности случайно изменить программу/ цикл приготовления, включить или выключить прибор.		Светодиодный дисплей: для отображения выбранных программ, функций и опций, а также времени до конца цикла.
	Экономичный режим: анализирует работу холодильника во время активации и оптимизирует рабочий цикл для снижения энергопотребления.		Вентилируемый: принудительное распределение холодного воздуха в холодильном отделении, что обеспечивает равномерное распределение температуры внутри холодильника.
	Быстрая заморозка: функция быстрого замораживания снижает температуру в камере, если активировать ее за несколько часов до использования.		Режим Отпуск: режим энергосбережения позволяет отключить холодильник и оставить морозильную камеру в рабочем состоянии.
	Светодиодное внутреннее освещение: более энергоэффективный и долговечный способ освещения внутреннего пространства прибора.		Life Plus 0°C: температура в отсеках Lifeplus поддерживается на уровне 0°C, что позволяет дольше сохранять свежее мясо и рыбу.
	Multiflow: дольше сохраняет свежесть продуктов.		Natural Plus Blue Light: уникальная система Natural Plus Blue Light обеспечивает натуральную подсветку, чтобы увеличить время хранения фруктов и овощей.
	No-Frost: системы No-Frost и Frost free предотвращают образование льда, поэтому размораживание не требуется.		Класс энергоэффективности E