

Bedienungsanleitung

User manual

Руководство пользователя

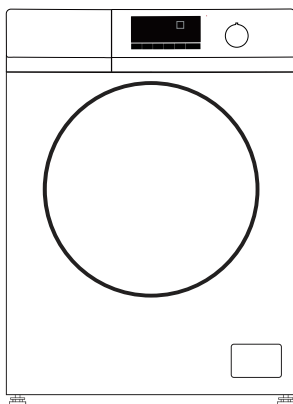

Waschmaschine

Washing machine

Стиральная машина

MWM 450 Blanc, MWM 500 Blanc

Monsher

INHALT

1. WICHTIGE SICHERHEITS- UND UMWELTSCHUTZANWEISUNGEN	4
2. INSTALLATION	7
3. VORBEREITUNG ZUM WASCHEN	11
4. GERÄTBEDIENUNG.....	20
5. WARTUNG UND REINIGUNG.....	26
6. FEHLERBEHEBUNG	30
7. TECHNISCHE ANGABEN	35

1. WICHTIGE SICHERHEITS- UND UMWELTSCHUTZANWEISUNGEN

In diesem Abschnitt finden Sie Sicherheitsvorkehrungen, deren Befolgung dazu beiträgt, Personen- oder Sachschäden zu vermeiden. Bei Nichtbeachtung dieser Regeln erlöschen sämtliche Garantien.

1.1 Allgemeine Sicherheitshinweise

- ☑ Dieses Gerät ist für die Verwendung durch Kinder ab 8 Jahren und Personen mit eingeschränkten körperlichen, sensorischen oder geistigen Fähigkeiten oder einem Mangel an Erfahrung und Wissen bestimmt, es sei denn, sie werden beaufsichtigt oder erhalten Anweisungen zur sicheren Verwendung des Geräts und zu den Gefahren beteiligt. Lassen Sie nicht zu, dass Kinder mit dem Gerät spielen. Die Reinigung und Wartung des Geräts sollte nicht von Kindern ohne Aufsicht durchgeführt werden.
- ☑ Stellen Sie das Gerät nicht auf einem Teppichboden auf. Eine unzureichende Belüftung unter der Unterseite der Maschine kann zur Überhitzung elektrischer Teile und zu Problemen beim Betrieb des Geräts führen.
- ☑ Benutzen Sie das defekte Gerät erst, wenn Sie sich zwecks Reparatur an das ursprüngliche Servicecenter wenden. Dies kann einen Stromschlag verursachen!
- ☑ Dieses Gerät ist so konzipiert, dass es den Betrieb wieder aufnimmt, wenn die Stromversorgung nach einer Unterbrechung wiederhergestellt wird. Um ein Programm abzubrechen, befolgen Sie die Anweisungen im Abschnitt «Programm abbrechen».
- ☑ Dieses Gerät muss an eine geerdete Steckdose angeschlossen werden, die durch eine 16-A-Sicherung geschützt ist. Stellen Sie sicher, dass ein Erdungsanschluss vorhanden ist. Die Erdung muss von einem qualifizierten Elektriker durchgeführt werden. Erfolgt die Erdung nicht entsprechend den örtlichen Vorschriften, lehnt der Hersteller jegliche Haftung für Schäden ab.
- ☑ Der Wasserzulaufschlauch und der Ablaufschlauch müssen sicher befestigt und unbeschädigt sein, um ein Auslaufen zu verhindern.
- ☑ Öffnen Sie die Ladetür nicht und entfernen Sie den Filter nicht, wenn sich Wasser in der Trommel befindet. Wird diese Bedingung nicht eingehalten, besteht die Gefahr von Überschwemmungen und Verbrennungen durch heißes Wasser.
- ☑ Versuchen Sie nicht, die Ladetür zu öffnen, wenn sie verriegelt ist. Die Tür der Ladeluke kann einige Minuten nach Ende des Waschprogramms geöffnet werden. Der Versuch, eine verschlossene Tür zu öffnen, kann zur Beschädigung der Tür und des Schlosses führen.
- ☑ Trennen Sie das Gerät vom Netz, wenn es nicht verwendet wird.
- ☑ Waschen Sie die Maschine nicht mit Wasserstrahl. Dies kann zu einem Stromschlag führen!

- ☑ Berühren Sie den Netzstecker nicht mit nassen Händen. Ziehen Sie beim Herausziehen des Steckers aus der Steckdose nicht am Kabel. Nimm einfach die Gabel.
- ☑ Verwenden Sie ausschließlich Waschmittel und Zusätze, die für automatische Waschmaschinen geeignet sind.
- ☑ Befolgen Sie die Anweisungen auf Kleidungs- und Wäscheetiketten sowie die Anweisungen auf der Waschmittelverpackung.
- ☑ Bevor Sie die Maschine installieren, warten, reparieren oder waschen, trennen Sie sie unbedingt von der Steckdose.
- ☑ Installations- und Reparaturarbeiten an der Maschine dürfen nur von Fachkräften der firmeneigenen Servicestelle durchgeführt werden. Der Hersteller übernimmt keine Haftung für Schäden, die durch Arbeiten unbefugter Personen entstehen.
- ☑ Um mögliche Risiken bei einer Beschädigung des Netzkabels zu vermeiden, muss es vom Hersteller, seinem Kundendienstmitarbeiter, einer ähnlich qualifizierten Person (vorzugsweise einem Elektriker) oder einer vom Importeur autorisierten Person ersetzt werden.
- ☑ Das Gerät sollte auf einer harten, ebenen und horizontalen Oberfläche installiert werden.
- ☑ Installieren Sie das Gerät nicht auf hochflorigen Teppichen oder ähnlichen Oberflächen.
- ☑ Installieren Sie das Gerät nicht auf einem hohen Sockel oder am Rand einer erhöhten Plattform.
- ☑ Stellen Sie das Gerät nicht auf das Netzkabel.
- ☑ Verwenden Sie niemals einen harten Schwamm oder Scheuermittel. Dadurch können Lack-, Chrom- und Kunststoffoberflächen beschädigt werden.

1.2 Verwendungszweck

- ☑ Dieses Gerät ist für den Hausgebrauch bestimmt. Es ist verboten, das Gerät für kommerzielle Zwecke oder für andere Zwecke als den vorgesehenen Zweck zu verwenden.
- ☑ Das Gerät darf nur zum Waschen und Spülen von entsprechend gekennzeichnete Kleidung und Wäsche verwendet werden.
- ☑ Der Hersteller übernimmt keine Haftung für Schäden, die durch unsachgemäßen Gebrauch oder Transport entstehen.

1.3 Kindersicherheit

- ☑ Verpackungsmaterialien sind gefährlich für Kinder. Bewahren Sie Verpackungsmaterialien an einem sicheren Ort außerhalb der Reichweite von Kindern auf.
- ☑ Elektrogeräte sind für Kinder gefährlich. Halten Sie Kinder von einer laufenden Maschine fern. Stellen Sie sicher, dass sie das Auto nicht beschädigen. Verwenden Sie die Kindersicherung, um Manipulationen an der Maschine zu verhindern.

- ☑ Achten Sie beim Verlassen des Raums, in dem die Maschine aufgestellt ist, darauf, die Tür der Ladeluke zu schließen.
- ☑ Bewahren Sie Reinigungsmittel und Zusatzstoffe an einem sicheren Ort außerhalb der Reichweite von Kindern auf, indem Sie den Deckel des Reinigungsmittelbehälters schließen oder den Behälter verschließen.



Beim Waschen bei hohen Temperaturen wird das Glas der Einfülltür heiß. Halten Sie daher Kinder während des Waschprogramms von der Einfülltür fern.

1.4 Verpackungsinformationen

Die Verpackung Ihrer Waschmaschine besteht aus recycelbaren Materialien gemäß den örtlichen Umweltvorschriften.

Entsorgen Sie Verpackungsmaterialien nicht im Hausmüll oder anderen Abfällen. Bringen Sie sie zu einer von den örtlichen Behörden benannten Sammelstelle für Verpackungsmaterialien.

1.5 Entsorgung des alten Geräts

Dieses Gerät wurde aus hochwertigen Teilen und Materialien hergestellt, die wiederverwendet und recycelt werden können.

Entsorgen Sie das Gerät daher nach Gebrauch nicht im normalen Hausmüll. Bringen Sie es zu einer ausgewiesenen Recyclinganlage für Elektro- und Elektronikaltgeräte. Den Standort der nächstgelegenen Abfallsammelstelle erfahren Sie bei Ihren örtlichen Behörden. Helfen Sie, die Umwelt zu schützen, indem Sie Gerät aus recycelten Materialien verwenden. Bevor Sie das Gerät entsorgen, müssen Sie das Netzkabel durchtrennen und das Schloss der Ladelukentür aufbrechen, um eine mögliche Gefahr für Kinder auszuschließen.

1.6 WEEE- Einhaltung



Dieses Produkt entspricht der EU-Richtlinie über Elektro- und Elektronik-Altgeräte (2012/19/EU).

Dieses Produkt ist mit dem Hinweis gekennzeichnet, dass es als Elektro- und Elektronikgerät entsorgt werden muss (WEEE).

Dieses Produkt besteht aus hochwertigen Teilen und Materialien, die wiederverwendet und recycelt werden können. Entsorgen Sie das Produkt daher nach Gebrauch nicht im normalen Hausmüll.

Es muss zu einem geeigneten Recyclingzentrum für Elektro- und Elektronikaltgeräte gebracht werden. Über den Standort solcher Zentren können Sie sich bei Ihren örtlichen Behörden informieren.

Einhaltung der EU-RoHS-Richtlinie (RoHS):

Das von Ihnen erworbene Produkt entspricht der EU-RoHS-Richtlinie (2011/65/EU). Es enthält keine schädlichen oder verbotenen Materialien, die in der Richtlinie aufgeführt sind.

2. INSTALLATION

Um das Gerät zu installieren, wenden Sie sich an das nächstgelegene autorisierte Servicecenter. Bevor Sie sich an ein Servicecenter des Unternehmens wenden, lesen Sie die Bedienungsanleitung und prüfen Sie, ob das Gerät an das Stromnetz, die Wasserversorgung und die Kanalisation angeschlossen werden kann. Wenden Sie sich bei Bedarf an einen qualifizierten Elektriker oder Klempner, um die erforderlichen Vorbereitungsarbeiten durchzuführen.

 Die Vorbereitung des Standorts für die Installation des Gerät, einschließlich der Vorbereitung des Stromnetzes, der Wasserversorgung und der Kanalisation für den Anschluss des Geräts, liegt in der Verantwortung des Käufers.

 **WARNUNG.** Die Installation des Geräts und sein Anschluss an das Stromnetz müssen von Spezialisten des Servicecenters des Unternehmens durchgeführt werden. Der Hersteller übernimmt keine Haftung für Schäden, die durch Arbeiten unbefugter Personen entstehen.

 **WARNUNG.** Vor der Installation müssen Sie das Gerät auf Mängel prüfen. Wenn welche vorhanden sind, installieren Sie das Gerät nicht. Beschädigte Geräte können ein Sicherheitsrisiko darstellen.

Achten Sie darauf, dass das Netzkabel, der Einlassschlauch oder der Ablaufschlauch nicht geknickt, eingeklemmt oder beschädigt werden, wenn Sie das Gerät während der Installation oder Reinigung an seinen Platz bringen.

2.1 Auswählen eines Installationsorts

- Das Gerät sollte auf einem harten Boden installiert werden. Installieren Sie das Gerät nicht auf hochflorigen Teppichen oder ähnlichen Oberflächen.
- Wird ein Wäschetrockner auf einer Waschmaschine installiert, beträgt das Gesamtgewicht des Geräts bei voller Beladung ca. 180 kg, sie sollten daher nur auf einem ebenen, harten Boden aufgestellt werden, der einer solchen Belastung standhält.
- Stellen Sie das Gerät nicht auf das Netzkabel.
- Installieren Sie das Gerät nicht in Bereichen, in denen die Temperatur unter 0 °C fallen kann.

☑ Zwischen dem Gerät und anderen Möbeln muss ein Abstand von mindestens 1 cm bestehen.

⚠ **WARNUNG.** Entfernen Sie die Transportsicherungenbolzen erst, wenn Sie die Verstärkungen entfernt haben.

⚠ **WARNUNG.** Entfernen Sie vor dem Betrieb der Waschmaschine die Transportsicherungenbolzen! Die Nichteinhaltung dieser Bedingung führt zum Ausfall der Maschine.

2.2 Entfernen stoßfester Elemente

Um Gegenstände zu entfernen, kippen Sie die Maschine nach hinten und ziehen Sie am Band.



2.3 Entfernen der Transportsicherungenbolzen

⚠ **WARNUNG.** Entfernen Sie die Transportsicherungenbolzen erst, wenn Sie die Verstärkungen entfernt haben.

⚠ **WARNUNG.** Entfernen Sie vor dem Betrieb der Waschmaschine die Transportsicherungenbolzen! Die Nichteinhaltung dieser Bedingung führt zum Ausfall der Maschine

1. Lösen Sie die Schrauben mit einem Schraubenschlüssel, bis sie sich frei drehen lassen.
2. Schrauben Sie die Transportsicherungenbolzen vorsichtig ab und entfernen Sie sie.
3. Verschließen Sie die Löcher an der Rückwand mit den Kunststoffstopfen, die sich in der Tüte mit der Bedienungsanleitung befinden.

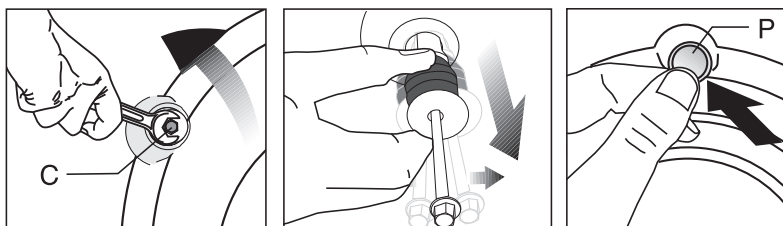

💡 Bewahren Sie die Transportsicherungenbolzen für den Fall auf, dass Sie die Waschmaschine transportieren müssen.

💡 Transportieren Sie das Gerät nur, wenn die Sicherheitstransportsicherungenbolzen angebracht sind.

2.4 Anschluss an die Wasserversorgung

💡 Für den normalen Betrieb der Maschine muss der Druck im Wasserversorgungssystem im Bereich von 1 bis 10 bar (0,1-1 MPa) liegen. In diesem Fall beträgt der Wasserverbrauch bei vollständig geöffnetem Wasserhahn 10-80 Liter Wasser pro Minute. Wenn die Wasserversorgung einen höheren Druck hat, muss ein Druckminderventil installiert werden. Ziehen Sie alle Muttern handfest an. Verwenden Sie zum Anziehen der Muttern keinen Schraubenschlüssel.

⚠️ **WARNUNG.** Modelle mit einem Wasseranschluss sollten nicht an einen Warmwasserhahn angeschlossen werden. In diesem Fall wird entweder die Wäsche beschädigt oder das Schutzsystem funktioniert und die Maschine funktioniert nicht mehr.

⚠️ **WARNUNG.** Verwenden Sie keine gebrauchten Zulaufschläuche für eine neue Waschmaschine. Dies kann zu Flecken auf Ihrer Wäsche führen.

1. Ziehen Sie alle Muttern von Hand fest. Verwenden Sie zum Anziehen der Muttern keinen Schraubenschlüssel.

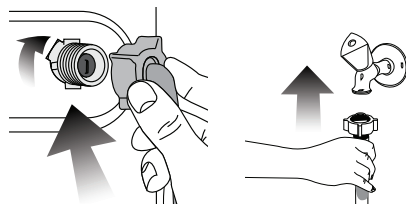

2. Öffnen Sie nach dem Anschließen der Schläuche die Hähne vollständig, um die Anschlüsse auf Undichtigkeiten zu prüfen. Wenn es ein Leck gibt, schließen Sie den Hahn und schrauben Sie die Mutter ab. Überprüfen Sie die Dichtung und ziehen Sie die Mutter wieder vorsichtig fest. Um mögliche Undichtigkeiten und daraus resultierende Schäden zu vermeiden, schließen Sie die Hähne, wenn die Maschine nicht verwendet wird.

2.5 Wasserablauf

☑ Das Ende des Ablaufschlauchs sollte direkt an den Abfluss oder an das Waschbecken angeschlossen werden.

⚠️ **WARNUNG.** Wenn der Schlauch beim Entleeren aus seinem Anschluss reißt, kann Wasser im ganzen Haus auslaufen. Außerdem besteht Verbrennungsgefahr, da die Wassertemperatur sehr hoch sein kann! Um solche Situationen zu vermeiden und den normalen Betrieb der Wasserversorgungs- und Abwassersysteme sicherzustellen, befestigen Sie das Ende des Ablaufschlauchs sicher.

☑ Der Schlauch sollte in einer Höhe von 40 cm bis 100 cm montiert werden.

☑ Wenn Sie den Schlauch in einer Höhe von weniger als 40 cm über dem Boden verlegen und ihn dann anheben, wird das Ablassen des Wassers erschwert und die Wäsche bleibt nass. Daher müssen die in der Abbildung dargestellten Höhenparameter beachtet werden.

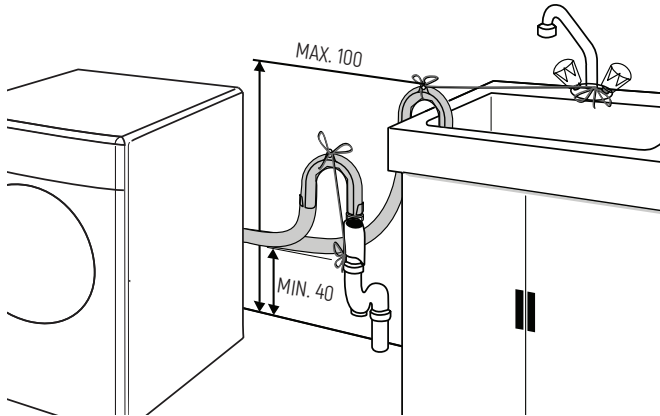

- ☑ Um zu verhindern, dass schmutziges Wasser in die Waschmaschine zurückfließt und um einen reibungslosen Ablauf zu gewährleisten, sollte das Schlauchende nicht tiefer als 15 cm in das Abflussloch eintauchen. Ist der Schlauch zu lang, muss er abgeschnitten werden.
- ☑ Achten Sie darauf, dass der Abflussschlauch knickfrei verlegt und in keiner Weise eingedrückt wird und dass das Ende des Abflussschlauchs nicht verdreht ist.
- ☑ Wenn der Schlauch zu kurz ist, verlängern Sie ihn mit einem handelsüblichen Verlängerungsschlauch. Die Gesamtlänge des Schlauches sollte 3,2 m nicht überschreiten. Um Wasserlecks zu vermeiden, verbinden Sie den Abflussschlauch und den Verlängerungsschlauch mit einer geeigneten Kummet.

2.6 Anpassen der Beine

⚠ WARNUNG. Damit die Waschmaschine leise und vibrationsfrei arbeitet, muss sie eben und stabil stehen.

Nivellieren Sie die Maschine, indem Sie die Höhe der Füße anpassen. Geschieht dies nicht, kann sich die Maschine aus der Position bewegen, was zu verstärkten Vibrationen und Schäden führen kann.

1. Lösen Sie die Sicherungsmuttern an den Beinen manuell.
2. Stellen Sie die Höhe der Füße so ein, dass die Maschine gerade und stabil steht.
3. Ziehen Sie dann alle Sicherungsmuttern handfest an.

⚠ WARNUNG. Um eine Beschädigung der Sicherungsmuttern zu vermeiden, dürfen Sie zum Lösen der Sicherungsmuttern keine Werkzeuge verwenden.

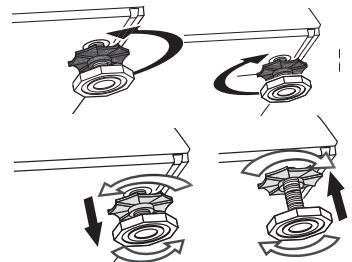

2.7 Stromanschluss

Dieses Gerät muss an eine geerdete Steckdose angeschlossen werden, die durch eine 16-A-Sicherung geschützt ist. Bei Erdung gemäß den örtlichen Vorschriften lehnt der Hersteller jegliche Haftung für Schäden ab.

- ☑ Anschlüsse müssen in Übereinstimmung mit den örtlichen Vorschriften und Vorschriften vorgenommen werden.
- ☑ Das Gerät sollte so installiert werden, dass der Anschlusspunkt des Netzkabels leicht zugänglich ist.
- ☑ Wenn in Ihrem Haus eine Sicherung oder ein Schutzschalter mit einer Nennleistung von weniger als 16 Ampere vorhanden ist, lassen Sie von einem qualifizierten Elektriker eine 16 Ampere-Sicherung installieren.
- ☑ Die Netzspannung muss der im Abschnitt «Technische Daten» angegebenen Spannung entsprechen.
- ☑ Schließen Sie das Gerät nicht über Verlängerungskabel oder Mehrfachsteckdosen an die Stromversorgung an.

⚠ WARNUNG. Der Austausch eines beschädigten Netzkabels sollte nur von einem Fachmann im Servicecenter des Unternehmens durchgeführt werden.

Transport des Geräts

1. Trennen Sie das Gerät vor dem Transport vom Stromnetz.
2. Trennen Sie die Zulauf- und Ablaufschläuche.
3. Lassen Sie das restliche Wasser aus dem Gerät ab.
4. Bringen Sie die Transportsicherungenbolzen in umgekehrter Reihenfolge wie beim Ausbau an.
5. Transportieren Sie das Gerät nur, wenn die Sicherheitstransportsicherungenbolzen angebracht sind.

⚠ WARNUNG. Verpackungsmaterialien sind für Kinder gefährlich. Bewahren Sie Verpackungsmaterialien an einem sicheren Ort außerhalb der Reichweite von Kindern auf.

3. VORBEREITUNG ZUM WASCHEN

3.1 Wäsche sortieren

- ☑ Sortieren Sie Ihre Wäsche nach Textilart, Farbe, Verschmutzungsgrad und zulässiger Waschtemperatur.
- ☑ Befolgen Sie die Anweisungen auf den Etiketten von Kleidung und Unterwäsche.

3.2 Wäsche zum Waschen vorbereiten

- ☑ Unterwäsche mit Metallteilen (z. B. Bügel-BHs, Gürtelschnallen und Metallknöpfe) kann die Maschine beschädigen. Entfernen Sie vor dem Waschen Metallteile oder legen Sie die Wäsche in einen Netzbeutel oder Kissenbezug.
- ☑ Nehmen Sie alle Gegenstände (Münzen, Stifte, Büroklammern usw.) aus Ihren Taschen, drehen Sie sie um und reinigen Sie sie. Das Vorhandensein von Fremdkörpern kann die Maschine beschädigen oder während des Betriebs übermäßige Geräusche verursachen.
- ☑ Legen Sie kleine Gegenstände (Babysocken, Nylonstrümpfe usw.) in einen Netzbeutel oder Kissenbezug.
- ☑ Vorhänge sollten gerade in die Trommel gelegt werden. Entfernen Sie vor dem Waschen die Verschlüsse davon.
- ☑ Reißverschlüsse schließen, lose Knöpfe zurückernehen, Löcher flicken und Risse vernähen.
- ☑ Verwenden Sie zum Waschen von Artikeln, die als «maschinenwaschbar» oder «handwaschbar» gekennzeichnet sind, nur die entsprechenden Programme.
- ☑ Waschen Sie bunte und weiße Wäsche nicht zusammen. Neue farbige Unterwäsche kann viel Haar verlieren. Waschen Sie es separat.
- ☑ Stark verschmutzte Stellen und Flecken sollten vor dem Waschen entsprechend behandelt werden. Wenden Sie sich im Zweifelsfall an eine chemische Reinigung.
- ☑ Verwenden Sie nur maschinenwaschbare Tönungs-, Farbauffrischungs- und Entkalkungsprodukte. Befolgen Sie unbedingt die Anweisungen auf der Verpackung.
- ☑ Waschen Sie Hosen und Feinwäsche auf links.
- ☑ Legen Sie Gerät aus Angorawolle vor dem Waschen für mehrere Stunden in den Gefrierschrank. Dadurch wird die Verfilzung des Fells reduziert.
- ☑ Stark mit Mehl, Kalk, Milchpulver usw. verschmutzte Wäsche sollte vor dem Einlegen in die Maschine ausgeschüttelt werden. Im Laufe der Zeit können sich diese Art von Verunreinigungen an den internen Komponenten der Maschine ansammeln und diese beschädigen.

3.3 Tipps zum Energiesparen

Diese Empfehlungen helfen Ihnen, sparsam zu waschen, ohne die Umwelt zu belasten.

- ☑ Beladen Sie die Maschine mit der maximalen Wäschemenge für das gewählte Programm, aber überladen Sie die Maschine nicht (siehe Tabelle «Programmbeschreibung»).
- ☑ Befolgen Sie unbedingt die Anweisungen auf der Waschmittelverpackung.
- ☑ Waschen Sie leicht verschmutzte Wäsche bei niedriger Temperatur.
- ☑ Um kleine Mengen leicht verschmutzter Wäsche zu waschen, verwenden Sie Kurzprogramme.
- ☑ Verwenden Sie Vorwäsche und Hochtemperaturwäsche nur für stark verschmutzte oder fleckige Wäsche.

- ☑ Wenn Sie Ihre Kleidung im Trockner trocknen möchten, stellen Sie die Schleuderdrehzahl auf die maximale Stufe ein.
- ☑ Befolgen Sie die Empfehlungen zur Waschmittelmenge, die auf der Verpackung angegeben ist. Verwenden Sie nicht mehr Pulver als erforderlich.

3.4 Zum ersten Mal einschalten

Führen Sie vor der Verwendung des Geräts alle erforderlichen Vorbereitungsverfahren durch, die in den Abschnitten «Installation» und «Wichtige Sicherheits- und Umwelthinweise» beschrieben sind.

Um Ihre Waschmaschine auf das Wäschewaschen vorzubereiten, starten Sie das Trommelreinigungsprogramm. Wenn Ihr Gerät nicht über ein solches Programm verfügt, verwenden Sie die im Absatz beschriebene Methode.

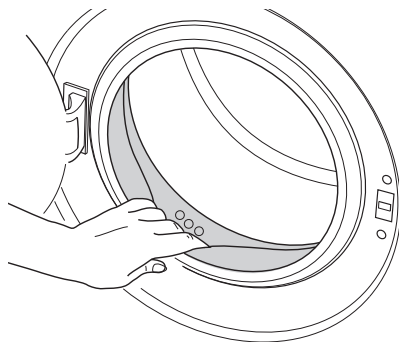

- 💡 Verwenden Sie nur Entkalker, die für Waschmaschinen geeignet sind.
- 💡 Möglicherweise befindet sich noch etwas Wasser in der Waschmaschine, das während der Qualitätskontrolle des Herstellers verwendet wurde. Es stellt keine Gefahr für die Maschine dar.

3.5 Richtiges Ladevolumen

Die maximale Beladungsmenge hängt von der Art der Wäsche, dem Verschmutzungsgrad und dem verwendeten Waschprogramm ab.

Die Maschine passt die Wassermenge automatisch an das Gewicht der geladenen Wäsche an.

⚠️ WARNUNG. Nutzen Sie die Informationen in der «Programmauswahl- und Energieverbrauchstabelle». Eine Überschreitung des zulässigen Beladungsvolumens führt zu einer Verschlechterung der Waschqualität sowie zu erhöhten Vibrationen und Geräuschen beim Betrieb der Maschine.

3.6 Wäsche laden

1. Öffnen Sie die Ladetür.
2. Glätten Sie die Wäsche und geben Sie sie in die Maschine, ohne sie zu quetschen.
3. Schließen Sie die Tür und drücken Sie darauf, bis das Schloss einrastet. Achten Sie darauf, dass keine Wäsche in der Tür hängen bleibt.

 **Hinweis:** Während das Programm läuft, ist die Tür der Ladeluke verriegelt. Die Tür lässt sich erst einige Zeit nach Programmende öffnen.

 **WARNUNG.** Wenn die Wäsche nicht richtig in der Trommel verteilt wird, kann es beim Betrieb der Maschine zu erhöhten Vibrationen und Geräuschen kommen.

3.7 Verwendung von Waschmittel und Spülung

 Halten Sie sich bei der Verwendung von Waschmitteln, Weichspülern, Stärke, Textilfärbemittel, Bleichmitteln oder Kalkentfernern genau an die Anweisungen des Herstellers auf der Waschmittelverpackung zur Verwendung und Dosierung. Verwenden Sie einen Dosierbecher, falls verfügbar.

Waschmittelspender

Der Waschmittelspender verfügt über drei Fächer:

- (1) zum Vorwaschen
- (2) für den Hauptwaschgang
- (3) für Klimaanlage
- (*) Darüber hinaus gibt es im Klimaraum einen Siphon.

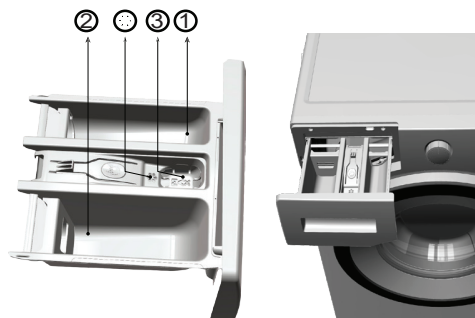

Waschmittel, Spülungen und andere Wäsche Gerät

- Bevor Sie ein Waschprogramm starten, geben Sie Waschmittel und Weichspüler hinzu.
- Lassen Sie den Waschmittelbehälter während des Waschprogramms nicht geöffnet!
- Wenn Sie ein Programm ohne Vorwäsche verwenden, geben Sie kein Waschmittel in das Vorwaschfach (Fach «1»).

- ☑ Füllen Sie bei einem Programm mit Vorwäsche kein Flüssigwaschmittel in das Vorwaschfach (Fach «1»).
- ☑ Wählen Sie kein Vorwaschprogramm, wenn Sie Waschmittel in einem Spezialbeutel oder einer Dosierkugel verwenden. Geben Sie das Waschmittel in einen speziellen Beutel oder eine Dosierkugel in die Trommel der Maschine und legen Sie es zwischen die Wäsche.
- ☑ Wenn Sie Flüssigwaschmittel verwenden, geben Sie es in das Hauptwaschfach des Spenderbehälters (Fach «2»).

Auswahl eines Waschmittels

Die Wahl des Waschmittels hängt von der Art und Farbe des Stoffes ab.

- ☑ Für farbige und weiße Wäsche sollten unterschiedliche Waschmittel verwendet werden.
 - ☑ Für Wäsche, die eine sorgfältige Behandlung erfordert, verwenden Sie nur Spezialwaschmittel (Flüssigwaschmittel, Wollwaschmittel usw.).
 - ☑ Zum Waschen dunkler Stoffe und Steppdecken empfehlen wir die Verwendung von Flüssigwaschmittel.
 - ☑ Verwenden Sie zum Waschen von Wollartikeln nur Waschmittel, die für Wolle geeignet sind.
- ⚠ **WARNUNG.** Verwenden Sie ausschließlich Waschmittel, die speziell für Waschmaschinen geeignet sind.

Weichspüler

Weichspüler sollte in das entsprechende Fach des Waschmittelbehälters gegeben werden.

- ☑ Füllen Sie kein Weichspüler über die maximale Füllstandsmarkierung (> max <) in das Verteilerfach.
- ☑ Wenn der Weichspüler ihre Fließfähigkeit verloren hat, verdünnen Sie sie mit Wasser, bevor Sie sie in den Spender geben.

Verwendung von Flüssigwaschmitteln

Wenn Ihre Waschmaschine mit einem Dosierbehälter ausgestattet ist

- ☑ Platzieren Sie den Flüssigwaschmittelbehälter im Fach «2».
- ☑ Wenn das Flüssigwaschmittel seine Fließfähigkeit verloren hat, verdünnen Sie es mit Wasser, bevor Sie es in den Spender geben.



Wenn der Dosierbehälter nicht im Lieferumfang der Waschmaschine enthalten ist

- ☑ Verwenden Sie in Programmen mit Vorwäsche keine flüssigen Vorwaschmittel.
- ☑ Bei verzögertem Start können Flüssigwaschmittel Flecken auf der Wäsche hinterlassen. Bei Verwendung der Startverzögerungsfunktion sollten keine flüssigen Reinigungsmittel verwendet werden.

Wenn das Gerät mit einem Flüssigwaschmittelbehälter ausgestattet ist

- ☑ Wenn Sie Flüssigwaschmittel verwenden möchten, ziehen Sie das Gerät zu sich heran. Der bewegliche Teil dient als Begrenzer für das Flüssigwaschmittel. Spülen Sie das Gerät bei Bedarf mit Wasser ab – dies kann entweder ohne Demontage des Gerätes oder durch Demontage erfolgen. Wenn Sie Pulverwaschmittel verwenden, muss das Gerät in der oberen Position arretiert werden.

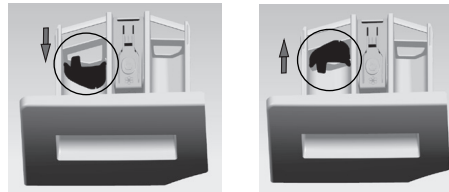

Reinigungsmittel in Gel- und Tablettenform

- ☑ Wenn Sie ein Gelwaschmittel mit rieselfähiger Konsistenz verwenden, Ihre Waschmaschine jedoch nicht über einen Flüssigkeitsspender verfügt, geben Sie das Waschmittel in das Hauptwaschfach, wenn Sie die Maschine zum ersten Mal mit Wasser füllen. Wenn Ihre Waschmaschine über einen Spender verfügt, geben Sie das Waschmittel in den Spender, bevor Sie das Programm starten.
- ☑ Wenn Sie ein dickflüssiges Gelwaschmittel oder Waschmittelkapseln verwenden, geben Sie diese vor dem Waschen direkt in die Trommel.
- ☑ Waschmitteltabletten können vor dem Waschen entweder in den Waschmittelbehälter (Fach «2») oder direkt in die Trommel gegeben werden.

💡 Bei der Verwendung von Waschmitteltabletten kann es sein, dass etwas Waschmittel im Einspülfach verbleibt. Es ist besser, ein solches Waschmittel vor dem Waschen direkt in die Trommel zwischen die Wäsche (im unteren Teil der Trommel) zu geben.

- 💡 Verwenden Sie in Programmen mit Vorwäsche keine Gel- oder Tablettenwaschmittel.

Verwendung von Wäschestärke

- ☑ Geben Sie flüssige Stärke, Stärkepulver oder Textilfarbe in das Weichspülerfach.
- ☑ Verwenden Sie Weichspüler und Stärke nicht gleichzeitig.

- ☑ Wischen Sie die Trommel nach der Verwendung von Stärke mit einem sauberen, feuchten Tuch ab.

Verwendung von Bleichmitteln

- ☑ Wählen Sie ein Programm mit Vorwäsche und geben Sie zu Beginn des Vorwaschgangs Bleichmittel hinzu. Geben Sie kein Waschmittel in das Vorwaschfach. Sie können auch ein Programm mit einem zusätzlichen Spülgang wählen und Bleichmittel in die Hauptwaschkammer geben, wenn die Maschine den ersten Spülgang füllt.
- ☑ Mischen Sie Bleichmittel nicht mit Waschmittel.
- ☑ Verwenden Sie eine kleine Menge Bleichmittel (ca. 50 ml) und spülen Sie es gründlich aus, da Bleichmittel Hautreizungen verursachen können. Gießen Sie Bleichmittel nicht auf die Wäsche und verwenden Sie es nicht für farbige Wäschestücke.
- ☑ Wenn Sie Sauerstoffbleiche verwenden, wählen Sie ein Niedrigtemperaturprogramm.
- ☑ Sauerstoffbleichmittel können mit Waschmitteln verwendet werden. Sollten sie sich jedoch in der Konsistenz unterscheiden, geben Sie zunächst Waschmittel in die Kammer «2» und warten Sie, bis es mit Wasser abgewaschen ist. Geben Sie dann, während sich die Maschine noch mit Wasser füllt, Bleichmittel in dasselbe Fach.

Verwendung von Entkalkungsmitteln

- ☑ Verwenden Sie bei Bedarf spezielle Entkalkungsprodukte für Waschmaschinen.

3.8 Empfehlungen für effektives Waschen

Verschmutzungsgrad	Wäsche			
	Hell und weiß	Farbige Stoffe	Dunkel	Feinwäsche/Woll-/ Seidenartikel
	[Empfohlener Temperaturbereich je nach Verschmutzungsgrad: 40-90°C]	[Empfohlener Temperaturbereich je nach Verschmutzungsgrad: Kaltwasser - 40°C]	[Empfohlener Temperaturbereich je nach Verschmutzungsgrad: Kaltwasser - 40°C]	[Empfohlener Temperaturbereich je nach Verschmutzungsgrad: Kaltwasser - 30°C]
Erhebliche Verschmutzung (Schwierig zu entfernende Flecken wie Gras, Kaffee, Obst und Blut.)	Eventuell ist eine Vorbehandlung oder Auswaschung der Flecken erforderlich Pulverförmige und flüssige Waschmittel, die zum Waschen von weißer Wäsche empfohlen werden, können in Dosierungen verwendet werden, die zum Waschen stark verschmutzter Wäschestücke geeignet sind. Zum Entfernen von Lehm- und Erdflecken sowie bleichmittelempfindlichen Flecken werden pulverförmige Reinigungsmittel empfohlen	Pulverförmige und flüssige Waschmittel, die zum Waschen von Buntwäsche empfohlen werden, können in Dosierungen verwendet werden, die zum Waschen stark verschmutzter Wäsche geeignet sind Zum Entfernen von Lehm- und Erdflecken sowie bleichmittelempfindlichen Flecken werden pulverförmige Reinigungsmittel empfohlen Verwenden Sie Waschmittel, die keine Bleichmittel enthalten	Flüssigwaschmittel, die zum Waschen von farbiger und dunkler Wäsche empfohlen werden, können in Dosierungen verwendet werden, die zum Waschen stark verschmutzter Wäsche geeignet sind	Bevorzugen Sie Flüssigwaschmittel zum Waschen empfindlicher Wäschestücke. Woll- und Seidenartikel sollten mit speziellen Waschmitteln zum Waschen von Wollartikeln gewaschen werden
Durchschnittliche Verschmutzung (Zum Beispiel Körperflecken an Kragen und Manschetten.)	Pulverförmige und flüssige Waschmittel, die zum Waschen weißer Wäsche empfohlen werden, können in Dosierungen verwendet werden, die zum Waschen mäßig verschmutzter Wäschestücke geeignet sind	Pulverförmige und flüssige Waschmittel, die zum Waschen von farbiger Wäsche empfohlen werden, können in Dosierungen verwendet werden, die zum Waschen mäßig verschmutzter Wäschestücke geeignet sind. Verwenden Sie Waschmittel, die keine Bleichmittel enthalten	Flüssigwaschmittel, die zum Waschen von farbiger und dunkler Wäsche empfohlen werden, können in Dosierungen verwendet werden, die für das Waschen von mäßig verschmutzter Wäsche geeignet sind	Bevorzugen Sie Flüssigwaschmittel zum Waschen empfindlicher Wäschestücke. Woll- und Seidenartikel sollten mit speziellen Waschmitteln zum Waschen von Wollartikeln gewaschen werden
Geringe Verschmutzung (Keine sichtbaren Flecken.)	Pulverförmige und flüssige Waschmittel, die zum Waschen weißer Wäsche empfohlen werden, können in Dosierungen verwendet werden, die zum Waschen leicht verschmutzter Wäsche geeignet sind	Pulverförmige und flüssige Waschmittel, die zum Waschen von farbiger Wäsche empfohlen werden, können in Dosierungen verwendet werden, die für das Waschen leicht verschmutzter Wäsche geeignet sind. Verwenden Sie Waschmittel, die keine Bleichmittel enthalten	Flüssigwaschmittel, die zum Waschen von farbiger und dunkler Wäsche empfohlen werden, können in Dosierungen verwendet werden, die für das Waschen leicht verschmutzter Wäsche geeignet sind	Bevorzugen Sie Flüssigwaschmittel zum Waschen empfindlicher Wäschestücke. Woll- und Seidenartikel sollten mit speziellen Waschmitteln zum Waschen von Wollartikeln gewaschen werden

Empfohlene Reinigungsmittel

Empfohlene Reinigungsmittel	Waschzyklen	Waschtemperatur	Art der Wäsche und Stoffe
Starkes Waschmittel mit Bleichmitteln und Aufhellern	<ul style="list-style-type: none"> – Gemischt (Baumwolle) – Bettwäsche – Keine Flecken – 20°C – ECO 40–60°C 	30/40/60	Weißes Leinen aus kochfester Baumwolle oder Leinen
Waschmittel für farbige Textilien ohne Bleichmittel oder Aufheller	<ul style="list-style-type: none"> – Baumwolle – Mischgewebe – Handwäsche – Bettwäsche – 20 °C – schnell 15' – Dampf 	20/30/40	Farbiges Baumwoll- oder Leinenleinen
Waschmittel für Buntwäsche oder Feinwaschmittel ohne Aufheller	<ul style="list-style-type: none"> – Gemischt – Daunen – Dampf – Schnell 15' – Handwäsche 	Kaltes Wasser /20/30/ 40	Farbiges Leinen aus pflegeleichten Fasern oder synthetischen Materialien
Mildes Reinigungsmittel	<ul style="list-style-type: none"> – Seide – Daunenbekleidung – Handwäsche 	Kaltes Wasser /20/30	Zarte Stoffe, Viskoseseide
Spezialwaschmittel für Wolle	<ul style="list-style-type: none"> – Wolle 	20/30/40	Wolle

- Ein agglomerierendes oder fadenziehendes Waschmittel oder Additiv kann vor dem Einfüllen in den Waschmittelbehälter mit einer kleinen Menge Wasser verdünnt werden, um eine Verstopfung des Einlasses zu vermeiden, die zum Überlaufen des Wassers führen könnte
- Wählen Sie die richtige Waschmittelart, um maximale Wascheffizienz und minimalen Wasser- und Energieverbrauch zu gewährleisten.
- Um optimale Waschergebnisse zu erzielen, ist es wichtig, das Waschmittel richtig zu dosieren.
- Verwenden Sie weniger Waschmittel, wenn die Trommel teilweise voll ist.
- Passen Sie die Waschmittelmenge immer an die Wasserhärte an. Bei weichem Leitungswasser weniger Spülmittel verwenden.
- Wählen Sie die Waschmittelmenge je nach Verschmutzungsgrad der Wäsche. Weniger schmutzige Kleidung erfordert weniger Waschmittel.
- Hochkonzentrierte (Kompakt-)Reinigungsmittel erfordern eine besonders genaue Dosierung.

Der folgende Effekt weisen auf einen Überlauf des Waschmittels hin:

- starke Schaumbildung
- schlechte Wasch- und Spülergebnisse

Der folgende Effekt weisen auf zu wenig Waschmittel hin:

- Wäsche wird grau
- Bildung von Kalkablagerungen auf der Trommel, dem Heizelement und/oder der Wäsche



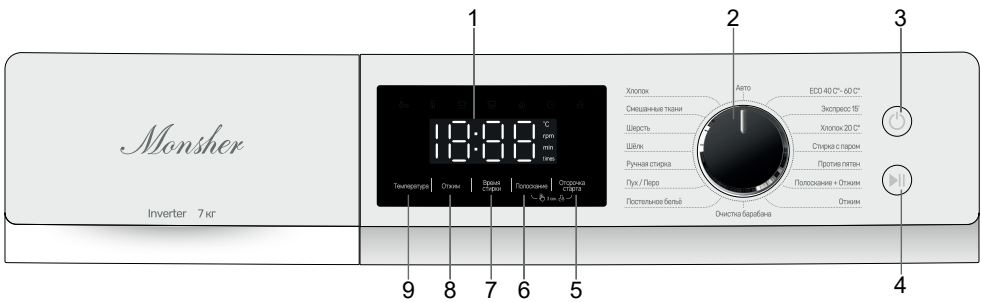

4. GERÄTBEDIENUNG

4.1.1 Bedienfeld



1. Display
2. Programmauswahlknopf
3. Netzschalter
4. Start/Pause-Taste
5. Schaltfläche «Startverzögerung»
6. Spültaste
7. Taste «Waschen».
8. Auswahltaste für die Schleudergeschwindigkeit
9. Temperatureauswahltaste

Symbol	Beschreibung	Erklärung
°C U/min Minuten Anzahl	Blockanzeige	Beim Einstellen von Parametern leuchtet der entsprechende Parameterblock auf
	Wassermangelanzeige	Nach dem Start des Programms blinkt das Symbol, wenn das Wasser nicht dem Standard entspricht

Symbol	Beschreibung	Erklärung
	Kindersicherungsanzeige	Leuchtet, wenn die Kindersicherung aktiviert ist, und erlischt, wenn die Kindersicherung deaktiviert ist. Wenn andere Tasten als die Kindersicherungstaste und die Ein/Aus-Taste gedrückt werden, nachdem die Kindersicherungsfunktion aktiviert wurde, blinkt das Eingabeaufforderungssymbol und leuchtet nach 3 Sekunden Inaktivität wieder dauerhaft.
	Türanzeige	Wenn die Tür verriegelt ist, leuchtet das Symbol auf. Das Symbol erlischt, wenn die Türentriegelungsbedingungen erfüllt sind.
	Programmfortschrittsanzeige	Wird verwendet, um die Waschphase eines Programms anzuzeigen. Werte von links nach rechts: Waschen, Spülen, Schleudern. Während der Bedienung blinkt das Symbol für den entsprechenden Schritt. Das Symbol für die abgeschlossene Phase leuchtet nicht, aber das Symbol für die laufende Phase leuchtet ständig.
	Zeitplananzeige	Dieses Symbol leuchtet, wenn die Backup-Funktion aktiviert ist. Das Symbol blinkt während und wenn ein Zeitplan angehalten ist.

 Die in diesem Abschnitt zur Beschreibung der Maschine verwendeten Bilder dienen der Veranschaulichung und sind möglicherweise nicht repräsentativ für Ihre Maschine.

4.2 Vorbereiten der Waschmaschine

Überprüfen Sie, ob die Schläuche fest angeschlossen sind. Schließen Sie die Maschine an. Öffnen Sie den Wasserhahn vollständig und legen Sie die Wäsche in die Maschine. Waschmittel und Weichspüler hinzufügen.

4.3 Programmauswahl

1. Wählen Sie anhand der Tabelle «Programme und Energieverbrauch» und der Temperaturtabelle unten das für die Wäscheart, deren Menge und Verschmutzungsgrad geeignete Programm aus.

90°C	Stark verschmutzte weiße Baumwoll- und Leinenwäsche. (Tischdecken für Couchtische und Esstische, Handtücher, Bettwäsche usw.)
60°C	Mäßig verschmutzte, farbige, lichtbeständige Unterwäsche aus Leinen, Baumwolle oder Synthetik. (Hemd, Nachthemd, Pyjama usw.) und leicht verschmutzte weiße Wäsche (Unterwäsche usw.)

40°C - 30°C - 20°C - Kaltes Wasser	Gemischtes Leinen, einschließlich zarter (Tüll usw.) oder synthetischer Stoffe und Wolle
---------------------------------------------	------------------------------------------------------------------------------------------

2. Wählen Sie mit der Programmwahltaste das gewünschte Programm aus.

💡 Die Programme begrenzen die maximale Schleuderdrehzahl, die für eine bestimmte Stoffart geeignet ist.

💡 Berücksichtigen Sie bei der Programmwahl immer die Stoffart, die Farbe, den Verschmutzungsgrad und die zulässige Wassertemperatur.

💡 Wählen Sie den niedrigeren Wert der gewünschten Temperatur. Höhere Temperaturen erhöhen den Stromverbrauch.

💡 Genauere Informationen zu den Programmen finden Sie in der Tabelle «Programme und Energieverbrauch».

4.4 Beschreibung der Programme

Verwenden Sie je nach Stoffart die folgenden Grundprogramme.

Auto

Innerhalb des Programms werden Waschtemperatur, Wasserstand und Waschzeit automatisch entsprechend den Wiegeergebnissen eingestellt, eine Einstellung der Waschparameter durch den Benutzer ist nicht erforderlich.

Baumwolle

Verwenden Sie dieses Programm zum Waschen von Baumwollartikeln (z. B. Bettwäsche, Bettdecken- und Kissenbezüge, Handtücher, Bademäntel, Unterwäsche usw.). Ihre Wäsche wird über einen längeren Zeitraum intensiv gewaschen.

Oberbekleidung

Ein speziell entwickeltes Programm zum Waschen von Daunenjacken. Das Material der Daunenjacke ist leicht, schwer auszuspülen und nimmt nur schwer Wasser auf.

Daher ist es notwendig, die Einweichzeit beim Waschvorgang zu verlängern und die Drehzahl beim Schleudern zu reduzieren.

Trommel reinigen

Dieses Programm muss regelmäßig (einmal alle 1-2 Monate) zum Reinigen und Desinfizieren der Trommel verwendet werden. Das Programm sollte ausgeführt werden, wenn die Maschine vollständig leer ist. Um bessere Ergebnisse zu erzielen, geben Sie Entkalkungspulver in die Waschmittelschublade. Lassen Sie nach Abschluss des Programms die Vordertür leicht geöffnet, um den Innenraum der Maschine zu trocknen.

☑ Keine Flecken

Bei Kleidung mit hartnäckigeren Flecken kann der Wascheffekt durch längere Waschzeiten und einen intensiveren Waschgang verbessert werden.

☑ Handwäsche

Dieses Programm ist speziell zum Waschen von Unterwäsche und anderen Kleidungsstücken konzipiert, die eng am Körper anliegen. Die Waschintensität ist gering. Um eine bessere Spülung und vollständige Entfernung von Spülmittelrückständen zu gewährleisten, ist jedoch eine höhere Spülintensität erforderlich.

☑ Bettwäsche

Die wichtigsten Wäschestücke im Programm sind Laken, Bettbezüge und Kissenbezüge. Während des Waschvorgangs werden die Einweichzeit und die Waschzeit erhöht, um die Wirkung zu verbessern.

☑ Wolle

Dieses Programm ist zum Waschen von Wollprodukten konzipiert. Wählen Sie die geeignete Temperatur gemäß den Anweisungen auf den Kleidungsetiketten.

Verwenden Sie zum Waschen von Wollartikeln spezielle Waschmittel.

☑ Seide

Dieses Programm ist zum Waschen empfindlicher Stoffe wie Seide konzipiert. Das Waschen wird sehr sorgfältig durchgeführt. Die Wäsche wird verzögert geschleudert. Wenn Sie Ihre Wäsche schonend waschen möchten, ist dieses Programm am besten geeignet.

☑ Dampf

Beim Dampfwaschverfahren wird beim Waschen Dampf freigesetzt, die Waschqualität verbessert und durch die glättende Wirkung des Dampfes Falten in der Kleidung verhindert.

☑ Schnell 15'

Quick Wash 15 Minuten ist ein Schnellwaschprogramm für kleine Ladungen nicht verschmutzter Wäsche. Dieses Programm hat einen engen Temperaturbereich und eine niedrige maximale Schleuderdrehzahl.

☑ Gemischte Stoffe

Mit diesem Programm waschen Sie Mischgewebe.

☑ 20°C

Spezielles Programm zum Waschen einiger Arten weicher Textilien. Die Temperatur kann zum Schutz der Kleidung nur auf 20°C eingestellt werden.

☑ ECO 40–60°C

Dieses Programm ist für das Waschen von Baumwollartikeln bei 40°C oder 60°C im gleichen Zyklus konzipiert. Dieser Zyklus wird verwendet, um die Einhaltung der EU-Ökologisierungsanforderungen zu bewerten.

4.5 Sonderprogramme

Für Sonderfunktionen verfügt die Waschmaschine über folgende Programme:

Spülen + Schleudern

Programm zum Spülen und Schleudern der Wäsche

Schleudern

Dieses Programm führt einen zusätzlichen Schleudergang durch oder lässt Wasser aus der Waschmaschine ab.

Bevor Sie dieses Programm starten, müssen Sie die gewünschte Schleuderdrehzahl auswählen und die Maschine durch Drücken der Start/Pause-Taste starten. Zuerst wird das Wasser aus der Maschine abgepumpt, anschließend wird die Wäsche mit der gewählten Drehzahl geschleudert und das ausgewrungene Wasser abgepumpt.

 Wählen Sie für empfindliche Wäsche eine niedrigere Schleuderdrehzahl

4.6 Temperatúrauswahl

Wenn Sie ein neues Programm auswählen, zeigt die Temperaturanzeige die empfohlene Temperatur für das ausgewählte Programm an. Um die Temperatur zu ändern, drücken Sie die Temperaturregeltaste. Die Temperatur steigt allmählich an und wechselt nach Erreichen des Maximalwerts auf den niedrigsten Wert.

4.7 Auswahl der Schleuderdrehzahl

Wenn Sie ein neues Programm auswählen, zeigt die Schleuderdrehzahlanzeige die empfohlene Schleuderdrehzahl für das ausgewählte Programm an. Um die Schleudergeschwindigkeit zu ändern, drücken Sie die Schleudergeschwindigkeitstaste. Die Schleuderdrehzahl wird schrittweise erhöht und nach Erreichen des Maximalwerts auf den niedrigsten Wert umgeschaltet.

4.8 Starten des Programms

Sobald das Programm gestartet ist, drücken Sie die Start/Pause-Taste, um die Maschine in den Pausenmodus zu schalten. Das Türschloss wird entriegelt, wenn die Entriegelungsbedingung erfüllt ist, andernfalls bleibt es verriegelt. Im Pausenmodus, wenn das aktuelle Programm nicht geändert wird, erkennt die Maschine automatisch die aktuelle Phase und ermöglicht Ihnen die Einstellung einiger Parameter (wenn keine Spülphase durchgeführt wird, ist die [Spültaste] verfügbar; wenn keine Schleuderphase durchgeführt wird, [Geschwindigkeit Taste] ist verfügbar). Sie können auch ein neues Programm mit dem Programmauswahlknopf auswählen und die Start/Pause-Taste drücken, um das neue Programm zu starten.

💡 Je nachdem, wann das vorherige Programm abgebrochen wurde, müssen Sie nach der Auswahl und dem Start eines neuen Programms möglicherweise Waschmittel und Weichspüler hinzufügen.

4.9 Programme und Stromverbrauch

Programme		Maximale Belastung 7 kg	Maximale Belastung 9 kg	Spülen	Waschen	Verzögerter Start	Temperaturbereich °C
Gemischte Stoffe	30	3.5	4,5	.	.	.	Kaltes Wasser- 60
Schnell 15'	Kaltes Wasser	1		.	.	.	Kaltes Wasser- 30
Seide	Kaltes Wasser	1.5		.	.	.	Kaltes Wasser- 40
Bettwäsche	30	3.5	4,5	.	.	.	Kaltes Wasser- 60
Handwäsche	40	2		.	.	.	Kaltes Wasser- 90
Spülen und Schleudern	-	Max.		.		.	-
Schleudern	-	Max.				.	-
ECO 40-60	40	Max.				.	40
Kein Flecken	60	3.5	4,5	.	.	.	40-60
Baumwolle	40	Max.		.	.	.	Kaltes Wasser- 90
Oberbekleidung	30	2		.	.	.	Kaltes Wasser- 40
Wolle	30	1.5		.	.	.	Kaltes Wasser- 40
Dampf	90	3.5	4,5	.	.	.	90
20°C	20	Max.		.	.	.	20
Trommel reinigen	90	-			.	.	90
Auto	Automatisch	Max.		.	.	.	Auto

- Möglichkeit der Wahl

5. WARTUNG UND REINIGUNG

Regelmäßige Reinigung des Geräts verlängert seine Lebensdauer und vermeidet viele Probleme.

5.1 Reinigen des Waschmittelbehälters

Reinigen Sie den Waschmittelbehälter regelmäßig (nach jeweils 4–5 Wäschen), um zu verhindern, dass sich Waschmittelrückstände darin ansammeln.

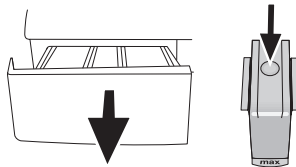

1. Um den Waschmittelbehälter aus der Maschine zu entfernen, drücken Sie den Siphon im Spülmittelfach bis zu der durch die gestrichelte Linie angezeigten Stelle und ziehen Sie den Behälter zu sich heran.

💡 Wenn sich im Weichspülerfach mehr als die normale Mischung aus Wasser und Spülung ansammelt, sollte der Siphon gereinigt werden

2. Spülen Sie den Waschmittelbehälter und den Siphon im Spülbecken mit reichlich warmem Wasser aus. Tragen Sie beim Reinigen des Verteilers Schutzhandschuhe oder verwenden Sie eine Spezialbürste, um den Kontakt mit Reinigungsmittelrückständen zu vermeiden.

3. Setzen Sie den Verteiler nach der Reinigung wieder ein und prüfen Sie, ob er richtig montiert ist.

Wenn Ihr Waschmittelspender wie auf dem Bild aussieht:

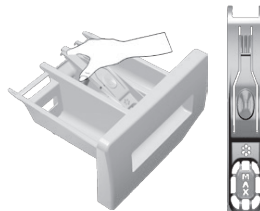

💡 Heben Sie die Rückseite des Siphons an, um ihn zu entfernen, wie in der Abbildung gezeigt. Nachdem Sie die oben genannten Reinigungsvorgänge abgeschlossen haben, installieren Sie den Siphon wieder und drücken Sie den vorderen Teil nach unten, bis die Verriegelungslasche einrastet.

5.2 Reinigen der Ladelukentür und der Trommel

Für Modelle mit einem Trommelreinigungsprogramm siehe Bedienung der Maschine – Programme. Bei Modellen ohne Trommelreinigungsprogramm befolgen Sie diese Schritte, um die Trommel zu reinigen. Wählen Sie die Zusatzfunktion «Wasser hinzufügen» oder «Extraspülen». Verwenden Sie das Baumwolle programm ohne Vorwäsche. Stellen Sie die «Temperatur auf den in der Anleitung des Trommelreinigers empfohlenen Wert ein, der möglicherweise von autorisierten Servicezentren bereitgestellt wird.» Führen Sie dieses Programm aus, «ohne Wäsche in die Maschine zu laden». Füllen Sie vor dem Programmstart 1 Beutel eines speziellen Trommelreinigers (falls kein Spezialprodukt verfügbar ist, höchstens 100 g Entkalkungspulver) in das für den Hauptwaschgang vorgesehene Waschmittelfach (Fach Nr. «2»). Wenn das Entkalkungsmittel in Tablettenform vorliegt, geben Sie nur eine Tablette in das Hauptwaschfach Nummer «2». Wischen Sie am Ende des Programms die Innenseite der Dichtlippe mit einem sauberen Tuch ab.

- 💡 Die Trommel sollte alle 2 Monate gereinigt werden.
- 💡 Verwenden Sie nur Entkalker, die für Waschmaschinen geeignet sind. Überprüfen Sie die Trommel nach jedem Waschgang auf Fremdkörper.

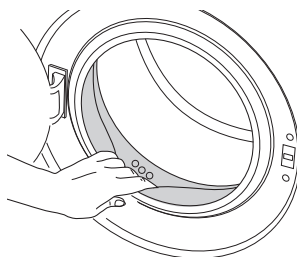

Wenn die in der Abbildung gezeigten Löcher verstopft sind, reinigen Sie sie mit einem Zahnstocher.

💡 Das Vorhandensein von Fremdmetallgegenständen in der Trommel führt zu Rostflecken. Verwenden Sie Edelstahlreiniger, um die Oberfläche der Trommel zu reinigen. Verwenden Sie niemals Stahlwolle.

⚠️ **WARNUNG:** Verwenden Sie niemals einen harten Schwamm oder Scheuermittel. Dadurch können Lack- und Kunststoffteile beschädigt werden.

5.3 Reinigen des Gehäuses und des Bedienfelds

Waschen Sie das Maschinengehäuse mit Seifenwasser oder einem milden Reinigungsmittel und wischen Sie es mit einem weichen Tuch trocken.

Verwenden Sie zum Reinigen des Bedienfelds nur ein weiches, feuchtes Tuch.

5.4 Reinigen der Einlassfilter

Filter befinden sich an den Enden der Wassereinlässe an der Rückwand der Maschine sowie an den Enden der Zulaufschläuche, wo sie mit den Wasserhähnen verbunden sind. Diese Filter verhindern, dass Fremdstoffe und Schmutz aus der Wasserversorgung in die Waschmaschine gelangen. Filter sollten gereinigt werden, wenn sie verschmutzt sind.

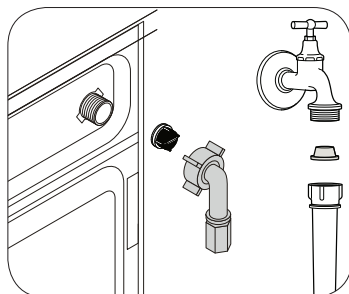

1. Schließen Sie die Wasserhähne.
2. Entfernen Sie die Muttern an den Einlassschläuchen, um an die Filter in den Einlassrohren zu gelangen. Reinigen Sie diese mit einer geeigneten Bürste. Bei starker Verschmutzung können die Filter mit einer Zange herausgezogen und gereinigt werden.
3. Entfernen Sie die Filter zusammen mit den Dichtungen von den geraden Enden der Einlassschläuche und spülen Sie sie gründlich unter fließendem Wasser ab.
4. Setzen Sie die Dichtungen und Filter vorsichtig ein und ziehen Sie die Schlauchmuttern von Hand fest.

5.5 Restwasser ablassen und Pumpenfilter reinigen

Die Waschmaschine ist mit einem Filtersystem ausgestattet, das verhindert, dass beim Ablassen des Wassers feste Gegenstände (Knöpfe, Münzen, Stofffasern usw.) in das Pumpenlaufrad gelangen. Dies sorgt für einen ungehinderten Wasserabfluss und verlängert die Lebensdauer der Pumpe.

Wenn es nicht normal abläuft, ist der Pumpenfilter verstopft. Der Filter sollte bei Verschmutzung gereinigt werden, mindestens jedoch alle 3 Monate. Vor der Reinigung des Pumpenfilters muss das Wasser abgelassen werden.

Darüber hinaus ist es erforderlich, vor dem Transport (z. B. beim Umzug in eine andere Wohnung) oder bei Gefahr des Einfrierens des Wassers das Wasser vollständig aus der Maschine abzulassen.

⚠️ WARNUNG: Fremdkörper im Pumpenfilter können die Maschine beschädigen oder während des Betriebs übermäßige Geräusche verursachen.

Gehen Sie wie folgt vor, um das Wasser abzulassen und den verschmutzten Filter zu reinigen:

1. Trennen Sie die Maschine vom Stromnetz (ziehen Sie den Stecker aus der Steckdose).

⚠️ WARNUNG: Die Wassertemperatur in der Maschine kann 90 °C erreichen. Um Verbrennungen zu vermeiden, warten Sie, bis das Wasser in der Maschine abgekühlt ist.

2. Öffnen Sie die Filterabdeckung.

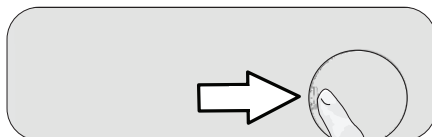

3. Einige Modelle sind mit einem Notwasserablassschlauch ausgestattet. Um das Wasser aus Ihrer Maschine abzulassen, befolgen Sie die folgenden Schritte.

Ablassen des Wassers bei Modellen, die nicht mit einem Notablassschlauch ausgestattet sind:

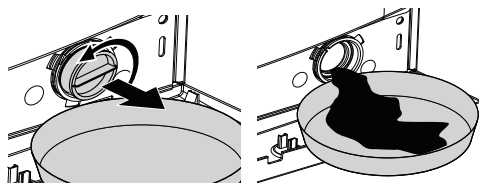

a. Stellen Sie einen großen Behälter vor den Filter, um das Wasser abzulassen.

b. Drehen Sie den Pumpenfilter jeweils ein wenig gegen den Uhrzeigersinn, bis Wasser herauszufließen beginnt. Lassen Sie das Wasser in einen Behälter ab, der vor dem Filter steht. Halten Sie immer einen Lappen bereit, um verschüttete Flüssigkeiten aufzufangen.

c. Wenn kein Wasser mehr herausfließt, schrauben Sie den Filter vollständig ab und nehmen Sie ihn aus der Maschine.

4. Reinigen Sie das Innere des Filters und den Bereich um das Pumpenlaufrad von Schmutz und Flusen.

5. Tauschen Sie den Filter aus.

6. Um die zweiteilige Filterabdeckung zu schließen, drücken Sie die Lasche an der Abdeckung nach unten. Um die einteilige Filterabdeckung zu schließen, drücken Sie zuerst die Laschen an der Unterseite der Abdeckung in Position und drücken Sie dann die Oberseite der Abdeckung nach unten.

6. FEHLERBEHEBUNG

Das Programm startet nach dem Schließen der Tür nicht.

- ☑ Die Start/Pause/Abbrechen-Taste wurde nicht gedrückt. >>> Klicken Sie auf die Schaltfläche «Start/Pause/Abbrechen».

Programm kann nicht gestartet oder ausgewählt werden.

- ☑ Aufgrund einer Störung der Wasser- oder Stromversorgung (z. B. Abfall der Netzspannung, des Wasserdrucks usw.) schaltete die Waschmaschine in den Selbstverteidigungsmodus. >>> Um ein Programm abzubrechen, drehen Sie den Programmauswahlknopf auf die Position, die einem anderen Programm entspricht. Das zuvor ausgewählte Programm wird abgebrochen. (siehe Abschnitt «Programm abbrechen»).

Es ist Wasser im Auto.

- ☑ Möglicherweise befindet sich in der Waschmaschine noch etwas Wasser, das während der Qualitätskontrolle beim Hersteller verwendet wurde. >>> Dies stellt keine Fehlfunktion dar und stellt keine Gefahr für die Maschine dar.

Die Maschine vibriert oder macht viel Lärm.

- ☑ Die Maschine steht nicht stabil. >>> Stellen Sie die Füße ein, um die Maschine auszurichten.
- ☑ Ein Fremdkörper ist in den Pumpenfilter eingedrungen. >>> Reinigen Sie den Pumpenfilter.
- ☑ Die Transportsicherungsbolzen wurden nicht entfernt. >>> Entfernen Sie die Transportsicherungsbolzen.
- ☑ Es ist zu wenig Wäsche geladen. >>> Laden Sie mehr Wäsche in die Maschine.
- ☑ Es ist zu viel Wäsche geladen. >>> Einen Teil der Wäsche aus der Maschine nehmen oder mit der Hand gleichmäßig verteilen.
- ☑ Die Maschine ist gekippt, weil ein Fremdkörper unter dem Fuß eingeklemmt ist. >>> Entfernen Sie alle Fremdkörper, um die Maschine auszurichten.

Die Maschine stoppte kurz nach dem Start des Programms.

- ☑ Aufgrund eines Stromausfalls kann es vorkommen, dass die Waschmaschine vorübergehend stoppt. >>> Der Betrieb wird wieder aufgenommen, sobald die normale Spannung wiederhergestellt ist.

Es gibt keinen Countdown der verbleibenden Zeit bis zum Ende des Programms (bei Modellen mit Display).

- ☑ Der Timer stoppt möglicherweise während der Wasserfüllphase. >>> Die Timer-Anzeige zeigt keinen Countdown an, bis die Maschine die erforderliche Wassermenge erreicht hat. Die Maschine wartet, bis genügend Wasser vorhanden ist, um schlechte Waschergebnisse aufgrund von Wassermangel zu vermeiden. Der Timer zählt dann weiter herunter.
- ☑ Der Timer stoppt möglicherweise während der Warmwasserbereitungsphase. >>> Die Timer-Anzeige zeigt keinen Countdown an, bis das Wasser in der Maschine die gewünschte Temperatur erreicht hat.
- ☑ Der Timer kann während der Schleuderphase anhalten. >>> Möglicherweise hat das automatische Auswuchtkontrollsystem aufgrund einer ungleichmäßigen Verteilung der Wäsche in der Trommel funktioniert.
- ☑ Wenn die Wäsche in der Trommel ungleichmäßig verteilt ist, schleudert die Maschine nicht, um Schäden an der Maschine und umliegenden Gegenständen zu vermeiden. Die Wäsche sollte neu verteilt und der Schleudergang erneut gestartet werden.

Aus dem Waschmittelbehälter tritt Schaum aus.

- ☑ Zu viel Waschmittel. >>> 1 Esslöffel Spülung in 0,5 Liter Wasser mischen und in das Hauptwaschfach des Waschmittelbehälters gießen.
- ☑ Verwenden Sie Waschmittel, die den Waschprogrammen entsprechen, unter Berücksichtigung der Beladungsmengen (siehe Tabelle «Programmbeschreibung»). Bei der Verwendung zusätzliches Gerät wie Fleckentferner, Bleichmittel etc. sollte die Waschmittelmenge reduziert werden.

Die Wäsche bleibt nach Programmende nass

- ☑ Zu viel Reinigungsmittel hat möglicherweise zu übermäßiger Schaumbildung geführt und das automatische Schaumkontrollsystem wurde aktiviert. >>> Verwenden Sie die empfohlene Waschmittelmenge.
- ☑ Wenn die Wäsche in der Trommel ungleichmäßig verteilt ist, schleudert die Maschine nicht, um Schäden an der Maschine und umliegenden Gegenständen zu vermeiden. Die Wäsche sollte neu verteilt und der Schleudergang erneut gestartet werden.

⚠ WARNUNG: Wenn diese Empfehlungen das Problem nicht lösen, wenden Sie sich bitte an Ihr autorisiertes Servicecenter. Versuchen Sie nicht, ein defektes Gerät selbst zu reparieren.

Fehlercodes

Fehlercodes				
Fehlercodes	Beschreibung des Fehlers	MÖGLICHE URSACHE/LÖSUNG	Gerätestatus	ZURÜCKSETZEN/LÖSCHEN
E1	Verzögerung der Wasserversorgung	1. Stellen Sie sicher, dass der Wasserhahn geöffnet ist und Wasser fließt 2. Prüfen Sie, ob der Abfluss angeschlossen ist 3. Überprüfen und/oder ersetzen Sie den Wasserstandsensoren und die Wasserverteilereinheit 4. Das Wasserversorgungsventil ist defekt und muss ersetzt werden 5. Die Platine ist defekt und muss ersetzt werden 6. Der Wasserstandsensoren ist defekt und muss ersetzt werden	Pause	Ursachen und Lösungen 1 und 2. Starten Sie das Gerät über die Schaltfläche «Start/Stop» neu
				Ursachen und Lösungen 3 und 6. Schalten Sie das Gerät aus, schließen Sie den Wasserhahn und trennen Sie das Gerät vom Stromnetz (Stecker aus der Steckdose ziehen). Kontaktieren Sie den Kundendienst! Diese Maßnahmen sollten nur von Fachkräften des Kundendienstes durchgeführt werden!
E2	Fehler beim Schließen der Tür	1. Überprüfen Sie, ob die Tür richtig geschlossen ist. Wenn nicht, schließen Sie es ordnungsgemäß 2. Das Türschloss ist defekt und muss ersetzt werden 3. Es ist notwendig, den elektrischen Anschluss zu überprüfen. Sie müssen Ihre Kontakte überprüfen. Möglicherweise muss die elektrische Verkabelung ausgetauscht werden 4. Die Platine ist defekt und muss ersetzt werden	Pause	Ursachen und Lösungen 1 und 2. Starten Sie das Gerät über die Schaltfläche «Start/Stop» neu
				Ursachen und Lösungen 3 und 4. Schalten Sie das Gerät aus, schließen Sie den Wasserhahn und trennen Sie das Gerät vom Stromnetz (Stecker aus der Steckdose ziehen). Kontaktieren Sie den Kundendienst! Diese Maßnahmen sollten nur von Fachkräften des Kundendienstes durchgeführt werden!
E3	Motorfehler	1. Stellen Sie sicher, dass das Gerät nicht überladen ist und dass die Wäsche nicht in der Trommel eingewickelt ist. Nachdem das Gerät ausgeschaltet und eine Weile abgekühlt ist, kann es wieder eingeschaltet werden 2. Warten Sie, bis das Gerät abgekühlt ist 3. Es ist notwendig, den elektrischen Anschluss zu überprüfen. Sie müssen Ihre Kontakte überprüfen. Möglicherweise muss die elektrische Verkabelung ausgetauscht werden 4. Der Motor ist kaputt und muss ersetzt werden 5. Die Platine ist defekt und muss ersetzt werden 6. Es ist notwendig, die elektrische Verkabelung zu überprüfen für einen Kurzschluss	Wasserabfluss Sobald das Wasser abgelaufen ist (auf ein sicheres Niveau), lassen Sie das Wasser weitere 30 Sekunden lang abtropfen. Wenn der Fehler aufgrund eines Kurzschlusses auftritt, schalten Sie die Stromversorgung der Frequenzumwandlungsplatine (variable Frequenzumwandlung) aus	Ursachen und Lösungen 1 und 2. Schalten Sie das Gerät aus, warten Sie, bis es abgekühlt ist, und schalten Sie es dann wieder ein
				Ursachen und Lösungen 3 und 6. Schalten Sie das Gerät aus, schließen Sie den Wasserhahn und trennen Sie das Gerät vom Stromnetz (Stecker aus der Steckdose ziehen). Kontaktieren Sie den Kundendienst! Diese Maßnahmen sollten nur von Fachkräften des Kundendienstes durchgeführt werden!

Fehlercodes				
Fehlercodes	Beschreibung des Fehlers	MÖGLICHE URSACHE/LÖSUNG	Gerätestatus	ZURÜCKSETZEN/LÖSCHEN
E4	Verzögerung beim Ablassen des Wassers	1. Der Filter der Ablaufpumpe ist verstopft. Beseitigen Sie die Blockade 2. Der Abfluss ist verstopft. Beseitigen Sie die Blockade 3. Die Ablaufpumpe ist defekt und muss ersetzt werden 4. Es ist notwendig, den elektrischen Anschluss zu überprüfen. Überprüfen Sie Ihre Kontakte. Möglicherweise muss die elektrische Verkabelung ausgetauscht werden 5. Die Platine ist defekt und muss ersetzt werden 6. Der Wasserstandsensord ist defekt und muss ersetzt werden	Pause	Ursachen und Lösungen 1 und 2. Starten Sie das Gerät über die Schaltfläche «Start/Stop» neu
		Ursachen und Lösungen 3 und 6. Schalten Sie das Gerät aus, schließen Sie den Wasserhahn und trennen Sie das Gerät vom Stromnetz (Stecker aus der Steckdose ziehen). Kontaktieren Sie den Kundendienst! Diese Maßnahmen sollten nur von Fachkräften des Kundendienstes durchgeführt werden!		
E5	Wasserüberlaufalarm	1. Das Wasserversorgungsventil ist defekt und muss ersetzt werden 2. Die Platine ist defekt und muss ersetzt werden	Ursachen und Lösungen 1 und 2. Pumpen Sie das Wasser ab Pumpen Sie das Wasser vollständig ab. Pumpen Sie 30 Sekunden lang weiter Wasser. Schalten Sie die Ablaufpumpe aus. Nehmen Sie den Normalbetrieb wieder auf, damit der Sensor den Wasserstand erkennt. Sollte der Überfüllalarm erneut auftreten, wiederholen Sie den oben genannten Vorgang	Ursachen und Lösungen 1 und 4. Schalten Sie das Gerät aus, schließen Sie den Wasserhahn und trennen Sie das Gerät vom Stromnetz (Stecker aus der Steckdose ziehen). Kontaktieren Sie den Kundendienst! Diese Maßnahmen sollten nur von Fachkräften des Kundendienstes durchgeführt werden! Automatischer Reset nach Stromausfall oder Fehlerbehebung
	Der Wasserstandsensord ist defekt	3. Der Wasserstandsensord ist defekt und muss ersetzt werden 4. Es ist notwendig, den elektrischen Anschluss zu überprüfen. Sie müssen Ihre Kontakte überprüfen. Möglicherweise muss die elektrische Verkabelung ausgetauscht werden	Ursachen und Lösungen 3 und 4. Schließen Sie die Tür und schalten Sie die Ablaufpumpe nicht ein. Warten Sie, bis die Fehlerbehebung abgeschlossen ist	
E6	Heizungsfehler	1. Es ist notwendig, den elektrischen Anschluss zu überprüfen. Sie müssen Ihre Kontakte überprüfen. Möglicherweise muss die elektrische Verkabelung ausgetauscht werden 2. Das Heizelement ist defekt und muss defekt sein Ersatz 3. Die Platine ist defekt und muss ersetzt werden 4. Das Brett ist nass und muss getrocknet werden	SERVICEMODUS-SIGNAL Öffnen Sie das Gerät nicht	Ursachen und Lösungen 1 und 4. Schalten Sie das Gerät aus, schließen Sie den Wasserhahn und trennen Sie das Gerät vom Stromnetz (Stecker aus der Steckdose ziehen). Kontaktieren Sie den Kundendienst! Diese Maßnahmen sollten nur von Fachkräften des Kundendienstes durchgeführt werden! Automatischer Reset nach Stromausfall oder Fehlerbehebung

Fehlercodes				
Fehlercodes	Beschreibung des Fehlers	MÖGLICHE URSACHE/ LÖSUNG	Gerätestatus	ZURÜCKSETZEN/LÖSCHEN
E7	Fehlfunktion des Heizungstemperatursensors	<p>1. Es ist notwendig, den elektrischen Anschluss zu überprüfen. Sie müssen Ihre Kontakte überprüfen. Möglicherweise muss die elektrische Verkabelung ausgetauscht werden</p> <p>2. Der Temperatursensor ist defekt und muss ersetzt werden</p> <p>3. Die Platine ist defekt und muss ersetzt werden</p> <p>4. Das Brett ist nass und muss getrocknet werden</p>	WASSER ERWÄRMT SICH NICHT SIGNAL AM ENDE DES ZYKLUS	<p>Ursachen und Lösungen 1 und 4.</p> <p>Schalten Sie das Gerät aus, schließen Sie den Wasserhahn und trennen Sie das Gerät vom Stromnetz (Stecker aus der Steckdose ziehen). Kontaktieren Sie den Kundendienst! Diese Maßnahmen sollten nur von Fachkräften des Kundendienstes durchgeführt werden!</p> <p>Automatischer Reset nach Stromausfall oder Fehlerbehebung</p>
E8	Kommunikationsfehler des Wechselrichters (für Modelle mit Wechselrichter)	<p>1. Es ist notwendig, den elektrischen Anschluss zu überprüfen. Sie müssen Ihre Kontakte überprüfen. Möglicherweise muss die elektrische Verkabelung ausgetauscht werden</p> <p>2. Die Platine ist defekt und muss ersetzt werden</p> <p>3. Die Wechselrichterplatine ist defekt und muss ersetzt werden</p>	Schließen Sie die Tür, ziehen Sie den Netzstecker und lassen Sie das Wasser 30 Sekunden lang ab, bis der Wasserstand sinkt. Wenn die UI-Platine einen Fehler erkennt, schalten Sie die Stromversorgung der Wechselrichterplatine aus	<p>Ursachen und Lösungen 1 und 3.</p> <p>Schalten Sie das Gerät aus, schließen Sie den Wasserhahn und trennen Sie das Gerät vom Stromnetz (Stecker aus der Steckdose ziehen). Kontaktieren Sie den Kundendienst! Diese Maßnahmen sollten nur von Fachkräften des Kundendienstes durchgeführt werden!</p> <p>Automatischer Reset nach Stromausfall oder Fehlerbehebung</p>
UNB	DISBALANCE Kein Spin	<p>1. Es ist zu wenig Wäsche in der Waschmaschine. Wäsche einlegen (siehe auch Kapitel «WÄSCHE EINLADEN»).</p> <p>Beachten Sie: Damit die Waschmaschine ordnungsgemäß funktioniert, muss mindestens 1,00 kg Wäsche eingefüllt werden</p>	Pause	<p>Ursachen und Lösungen 1.</p> <p>Schalten Sie das Gerät aus, legen Sie Wäsche hinein, schalten Sie das Gerät wieder ein und starten Sie das Programm</p>

7. TECHNISCHE ANGABEN

Modellname	MWM 450 Blanc	MWM 500 Blanc
Nennbelastung Trockenwäsche (kg)	7	9
Maximale Schleuderdrehzahl (U/min)	1200	1200
Höhe (cm)	84	84
Breite (cm)	60	60
Tiefe (cm)	45	50
Nettogewicht (±4 kg)	52	60
Stromversorgung (V/Hz)	220-240V~/50Hz	220-240V~/50Hz

Beachten Sie!

Produktstörungen sind auch nicht:

Waschmaschinen	Farbänderung der Produktmaterialien im Betrieb
	Geringfügiges Restwasser in den Falten der Türmanschette nach Beendigung des Waschvorgangs
	Leichtes Vibrieren und Ruckeln der Maschine beim Schleudern mit hohen Drehzahlen
	Hochfrequente Antriebsriemengeräusche, wenn sich das Produkt im Schleudervorgang befindet
	Geringfügige technische Gerüche im neuen Produkt während der Erstinbetriebnahme

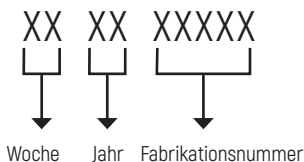
SERIENNUMMER:**HERSTELLER:**

M&G HAUSGERATE GMBH
Potsdamer Str. 92 10785 Berlin
Tel: (030) 544 37 834 Fax: (030) 544 37 856

VOM HERSTELLER AUTORISIERTES UNTERNEHMEN:

GmbH «MG Russland», 141400
Region Moskau, Chimki, Butakowo, 4
info@monsherrus.ru

Der Hersteller behält sich das Recht vor, Änderungen an Design, Konfiguration und Design von Geräten vorzunehmen.

Hergestellt in der VR China



CONTENTS

1. IMPORTANT INSTRUCTIONS FOR SAFETY AND ENVIRONMENT	38
2. INSTALLATION	41
3. PREPARATION	45
4. OPERATING THE PRODUCT	54
5. MAINTENANCE AND CLEANING	60
6. TROUBLESHOOTING	64
7. TECHNICAL SPECIFICATIONS.....	69

1. IMPORTANT INSTRUCTIONS FOR SAFETY AND ENVIRONMENT

This section contains safety instructions that will help protect from risk of personal injury or property damage. Failure to follow these instructions shall void any warranty.

1.1 General safety

- ☑ This product can be used by children at and above 8 years old and by persons whose physical, sensory or mental capabilities were not fully developed or who lack experience and knowledge provided that they are supervised or trained on the safe usage of the product and the risks it brings out. Children must not play with the product. Cleaning and maintenance works should not be performed by children unless they are supervised by someone. Children of less than 3 years should be kept away unless continuously supervised.
- ☑ Never place the product on a carpet-covered floor. Otherwise, lack of airflow beneath the machine will cause electrical parts to overheat. This will cause problems with your product.
- ☑ If the product has a failure, it should not be operated unless it is repaired by the Authorized Service Agent. There is the risk of electric shock!
- ☑ This product is designed to resume operating in the event of powering on after a power interruption. If you wish to cancel the programme, see «Cancelling the programme» section.
- ☑ Connect the product to a grounded outlet protected by a 16 A fuse. Do not neglect to have the grounding installation made by a qualified electrician. Our company shall not be liable for any damages that will arise when the product is used without grounding in accordance with the local regulations.
- ☑ The water supply and draining hoses must be securely fastened and remain undamaged. Otherwise, there is the risk of water leakage.
- ☑ Never open the loading door or remove the filter while there is still water in the drum. Otherwise, risk of flooding and injury from hot water will occur.
- ☑ Do not force open the locked loading door. The loading door will be ready to open just a few minutes after the washing cycle comes to an end. In case of forcing the loading door to open, the door and the lock mechanism may get damaged.
- ☑ Unplug the product when not in use.
- ☑ Never wash the product by spreading or pouring water onto it! There is the risk of electric shock!
- ☑ Never touch the plug with wet hands! Never unplug by pulling on the cable, always pull out by grabbing the plug. Use detergents, softeners and supplements suitable for automatic washing machines only.

- ☑ Follow the instructions on the textile tags and on the detergent package.
- ☑ The product must be unplugged during installation, maintenance, cleaning and repairing procedures.
- ☑ Always have the repairing procedures carried out by the Authorized Service Agent. Manufacturer shall not be held liable for damages that may arise from procedures carried out by unauthorized persons.
- ☑ If the power cable is damaged, it must be replaced by the manufacturer, after sales service or a similarly qualified person (preferably an electrician) or someone designated by the importer in order to avoid possible risks.
- ☑ Place the product on a rigid, flat and level surface.
- ☑ Do not place it on a long-pile rug or similar surfaces.
- ☑ Do not place the product on a high platform or near the edge on a cascaded surface.
- ☑ Do not place the product on the power cable.
- ☑ Never use sponge or scrub materials. These will damage the painted, chrome plated and plastic surfaces.
- ☑ The water supply pressure required to run the product is between 1 to 10 bars (0.1 – 1MPa)
- ☑ Do not use old or used water inlet hoses on the new product. It may cause stains on your laundry.
- ☑ Never place the product on a carpet-covered floor. Otherwise, lack of airflow beneath the machine will cause electrical parts to overheat. This will cause problems with your product.

1.2 Intended use

- ☑ This product has been designed for domestic use. It is not suitable for commercial use and it must not be used out of its intended use.
- ☑ The product must only be used for washing and rinsing of laundry that are marked accordingly.
- ☑ The manufacturer waives any responsibility arisen from incorrect usage or transportation.
- ☑ The service life of your product is 10 years. During this period, original spare parts will be available to operate the appliance properly.
- ☑ This appliance is intended to be used in household and similar applications such as:
 - staff kitchen areas in shops, offices and other working environments;
 - farm houses;
 - by clients in hotels, motels and other residential type environments;
 - bed and breakfast type environments;
 - areas for communal use in blocks of flats or in launderettes.

1.3 Children's safety

- ☑ Packaging materials are dangerous to children. Keep packaging materials in a safe place away from reach of the children.
- ☑ Electrical products are dangerous for the children. Keep children away from the product when it is in use. Do not let them to tamper with the product. Use child lock to prevent children from intervening with the product.
- ☑ Do not forget to close the loading door when leaving the room where the product is located.
- ☑ Store all detergents and additives in a safe place away from the reach of the children by closing the cover of the detergent container or sealing the detergent package.



While washing the laundry at high temperatures, the loading door glass becomes hot. Therefore, keep especially the children away from the loading door of the machine while the washing operation is in progress.

1.4 Package information

Packaging materials of the product are manufactured from recyclable materials in accordance with our National Environment Regulations. Do not dispose of the packaging materials together with the domestic or other wastes. Take them to the packaging material collection points designated by the local authorities.

1.5 Disposing of the waste product

This product has been manufactured with high quality parts and materials which can be reused and are suitable for recycling. Therefore, do not dispose the product with normal domestic waste at the end of its service life. Take it to a collection point for the recycling of electrical and electronic equipment. Please consult your local authorities to learn the nearest collection point. Help protect the environment and natural resources by recycling used products. For children's safety, cut the power cable and break the locking mechanism of the loading door so that it will be non-functional before disposing of the product.



1.6 Compliance with WEEE DirectiveE

This product complies with EU WEEE Directive (2012/19/EU). This product bears a classification symbol for waste electrical and electronic equipment (WEEE).

This product has been manufactured with high quality parts and materials which can be reused and are suitable for recycling. Do not dispose of the waste product with normal domestic and other wastes at the end of its

service life. Take it to the collection center for the recycling of electrical and electronic equipment. Please consult your local authorities to learn about these collection centers.

Compliance with RoHS Directive:

The product you have purchased complies with EU RoHS Directive (2011/65/EU). It does not contain harmful and prohibited materials specified in the Directive.

2. INSTALLATION

Refer to the nearest Authorised Service Agent for installation of the product. To make the product ready for use, review the information in the user manual and make sure that the electricity, tap water supply and water drainage systems are appropriate before calling the Authorized Service Agent. If they are not, call a qualified technician and plumber to have any necessary arrangements carried out.

 Preparation of the location and electrical, tap water and waste water installations at the place of installation is under customer's responsibility.

 Make sure that the water inlet and discharge hoses as well as the power cable are not folded, pinched or crushed while pushing the product into its place after installation or cleaning procedures.

 **Warning:** Installation and electrical connections of the product must be carried out by the Authorized Service Agent. Manufacturer shall not be held liable for damages that may arise from procedures carried out by unauthorized persons.

 **Warning:** Prior to installation, visually check if the product has any defects on it. If so, do not have it installed. Damaged products cause risks for your safety.

2.1 Appropriate installation location

- Place the machine on a rigid floor. Do not place it on a long pile rug or similar surfaces.
- Total weight of the washing machine and the dryer -with full load- when they are placed on top of each other reaches to approx. 180 kilograms. Place the product on a solid and flat floor that has sufficient load carrying capacity!
- Do not place the product on the power cable.
- Do not install the product at places where temperature may fall below 0°C.
- Place the product at least 1 cm away from the edges of other furniture.

 **Warning:** Do not remove the transportation locks before taking out the packaging reinforcement.

 **Warning:** Remove the transportation safety bolts before operating the washing machine! Otherwise, the product will be damaged.

2.2 Removing packaging reinforcement

Tilt the machine backwards to remove the packaging reinforcement. Remove the packaging reinforcement by pulling the ribbon.



2.3 Removing the transportation locks

1. Loosen all the bolts with a suitable spanner until they rotate freely (C).
2. Remove transportation safety bolts by turning them gently.
3. Attach the plastic covers supplied in the User Manual bag into the holes on the rear panel. (P)

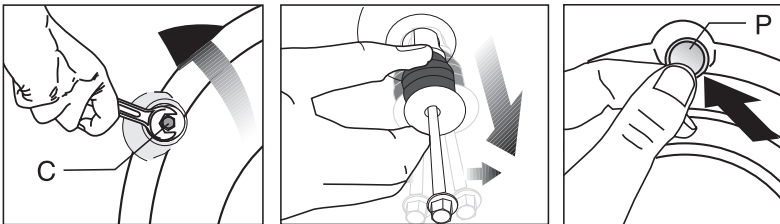

💡 Keep the transportation safety bolts in a safe place to reuse when the washing machine needs to be moved again in the future.

💡 Never move the product without the transportation safety bolts properly fixed in place!

2.4 Connecting water supply

 The water supply pressure required to run the product is between 1 to 10 bars (0.1 – 1 MPa). It is necessary to have 10–80 liters of water flowing from the fully open tap in one minute to have your machine run smoothly. Attach a pressure reducing valve if water pressure is higher.

 **Warning:** Models with a single water inlet should not be connected to the hot water tap. In such a case the laundry will get damaged or the product will switch to protection mode and will not operate.

 **Warning:** Do not use old or used water inlet hoses on the new product. It may cause stains on your laundry.

1. Tighten all hose nuts by hand. Never use a tool when tightening the nuts.

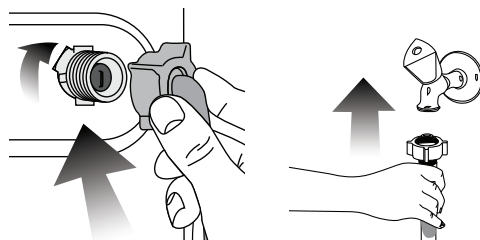



2. Open the taps completely after making the hose connection to check for water leaks at the connection points. If any leaks occur, turn off the tap and remove the nut. Retighten the nut carefully after checking the seal. To prevent water leakages and damages caused by them, keep the taps closed when the machine is not in use.

2.5 Connecting to the drain

 The end of the drain hose must be directly connected to the wastewater drain or to the washbasin.

 **Warning:** Your house will be flooded if the hose comes out of its housing during water discharge. Moreover, there is risk of scalding due to high washing temperatures!

To prevent such situations and to ensure smooth water intake and discharge of the machine, fix the end of the discharge hose tightly so that it cannot come out.

-  The hose should be attached to a height of at least 40 cm, and 100 cm at most.
-  In case the hose is elevated after laying it on the floor level or close to the ground (less than 40 cm above the ground), water discharge becomes more difficult and the laundry may come out excessively wet. Therefore, follow the heights described in the figure.

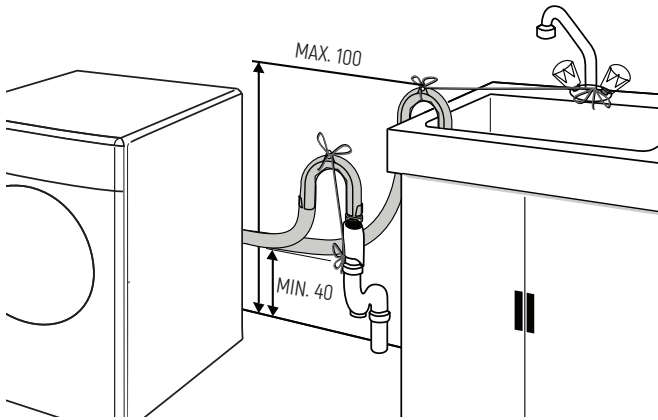

- ☑ To prevent flowing of dirty water back into the machine and to allow for easy discharge, do not immerse the hose end into the dirty water or do not drive it in the drain more than 15 cm. If it is too long, cut it short.
- ☑ The end of the hose should not be bent, it should not be stepped on and the hose must not be pinched between the drain and the machine.
- ☑ If the length of the hose is too short, use it by adding an original extension hose. Length of the hose may not be longer than 3.2 m. To avoid water leak failures, the connection between the extension hose and the drain hose of the product must be fitted well with an appropriate clamp as not to come off and leak.

2.6 Adjusting the feet

⚠ Warning: In order to ensure that the product operates more silently and vibration-free, it must stand level and balanced on its feet. Balance the machine by adjusting the feet. Otherwise, the product may move from its place and cause crushing and vibration problems.

1. Loosen the lock nuts on the feet by hand.
2. Adjust the feet until the product stands level and balanced.
3. Tighten all lock nuts again by hand.

⚠ Warning: Do not use any tools to loosen the lock nuts. Otherwise, they will get damaged.

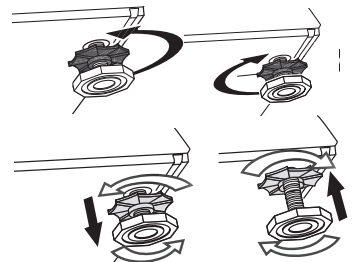

2.7 Electrical connection

Connect the product to a grounded outlet protected by a 16 A fuse. Our company shall not be liable for any damages that will arise when the product is used without grounding in accordance with the local regulations.

- ☑ Connection must comply with national regulations.
- ☑ Power cable plug must be within easy reach after installation.
- ☑ If the current value of the fuse or breaker in the house is less than 16 Amps, have a qualified electrician install a 16 Amp fuse.
- ☑ The voltage specified in the «Technical specifications» section must be equal to your mains voltage.
- ☑ Do not make connections via extension cables or multi-plugs.

 **Warning:** Damaged power cables must be replaced by the Authorized Service Agents.

Transportation of the product

1. Unplug the product before transporting it.
2. Remove water drain and water supply connections.
3. Drain all water that has remained in the product. (SEE 5.5)
4. Install transportation safety bolts in the reverse order of removal procedure; (SEE 2.3)

 Never move the product without the transportation safety bolts properly fixed in place!

 **Warning:** Packaging materials are dangerous to children. Keep packaging materials in a safe place away from reach of the children.

3. PREPARATION

3.1 Sorting the laundry

- ☑ Sort laundry according to type of fabric, colour, and degree of soiling and allowable water temperature.
- ☑ Always obey the instructions given on the garment tags.

3.2 Preparing laundry for washing

- ☑ Laundry items with metal attachments such as, underwired bras, belt buckles or metal buttons will damage the machine. Remove the metal pieces or wash the clothes by putting them in a laundry bag or pillow case.

- ☑ Take out all substances in the pockets such as coins, pens and paper clips, and turn pockets inside out and brush. Such objects may damage the product or cause noise problem.
- ☑ Put small size clothes such as infant's socks and nylon stockings in a laundry bag or pillow case.
- ☑ Place curtains in without compressing them. Remove curtain attachment items.
- ☑ Fasten zippers, sew loose buttons and mend rips and tears.
- ☑ Wash «machine washable» or «hand washable» labeled products only with an appropriate programme.
- ☑ Do not wash colours and whites together. New, dark coloured cottons release a lot of dye. Wash them separately.
- ☑ Tough stains must be treated properly before washing. If unsure, check with a dry cleaner.
- ☑ Use only dyes/colour changers and limescale removers suitable for machine wash. Always follow the instructions on the package.
- ☑ Wash trousers and delicate laundry turned inside out.
- ☑ Keep laundry items made of Angora wool in the freezer for a few hours before washing. This will reduce pilling.
- ☑ Laundry that are subjected to materials such as flour, lime dust, milk powder, etc. intensely must be shaken off before placing into the machine. Such dusts and powders on the laundry may build up on the inner parts of the machine in time and can cause damage.

3.3 Things to be done for energy saving

Following information will help you use the product in an ecological and energy-efficient manner.

- ☑ Operate the product in the highest capacity allowed by the programme you have selected, but do not overload; see, «Programme and consumption table».
- ☑ Always follow the instructions on the detergent packaging.
- ☑ Wash slightly soiled laundry at low temperatures.
- ☑ Use faster programmes for small quantities of lightly soiled laundry.
- ☑ Do not use prewash and high temperatures for laundry that is not heavily soiled or stained.
- ☑ If you plan to dry your laundry in a dryer, select the highest spin speed recommended during washing process.
- ☑ Do not use detergent in excess of the amount recommended on the detergent package.

3.4 Initial use

Before starting to use the product, make sure that all preparations are made in accordance with the instructions in sections «Important safety instructions» and «Installation».

To prepare the product for washing laundry, perform first operation in Drum Cleaning programme. If your product is not equipped with Drum Cleaning programme, perform the Initial Use procedure in accordance with the methods described under «5.2 Cleaning the loading door and the drum» section of the user manual.

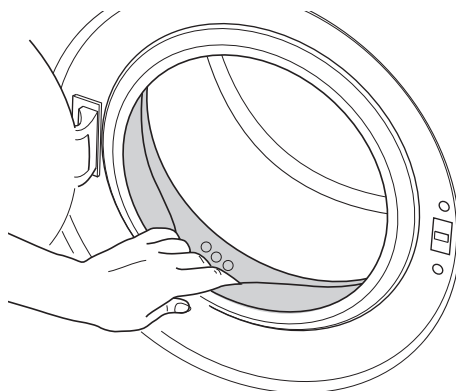

💡 Use an anti-limescale suitable for the washing machines.

💡 Some water might have remained in the product due to the quality control processes in the production. It is not harmful for the product.

3.5 Correct load capacity

The maximum load capacity depends on the type of laundry, the degree of soiling and the washing programme desired. The machine automatically adjusts the amount of water according to the weight of the loaded laundry.

⚠️ **Warning:** Follow the information in the «Programme and consumption table». When overloaded, machine's washing performance will drop. Moreover, noise and vibration problems may occur.

3.6 Loading the laundry

1. Open the loading door.
2. Place laundry items loosely into the machine.
3. Push the loading door to close until you hear a locking sound. Ensure that no items are caught in the door.

💡 The loading door is locked while a programme is running. The door can only be opened a while after the programme comes to an end.

⚠️ ⚠️ **Warning:** In case of misplacing the laundry, noise and vibration problems may occur in the machine.

3.7 Using detergent and softener

💡 When using detergent, softener, starch, fabric dye, bleach or limescale remover read the manufacturer's instructions on the package carefully and follow the suggested dosage values. Use measuring cup if available.

Detergent Drawer

The detergent drawer is composed of three compartments:

- ☑️ (1) for prewash
- ☑️ (2) for main wash
- ☑️ (3) for softener
- ☑️ (*) in addition, there is siphon piece in the softener compartment.

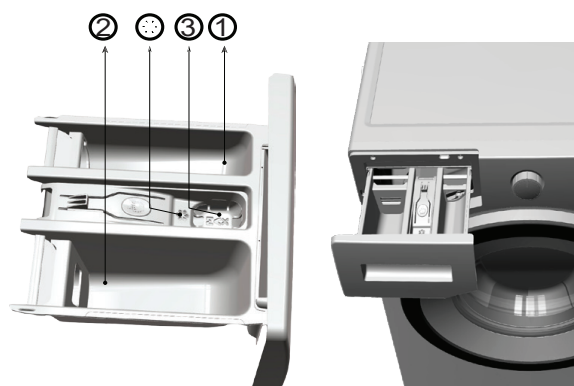

Detergent, softener and other cleaning agents

- ☑️ Add detergent and softener before starting the washing programme.
- ☑️ Never leave the detergent drawer open while the washing programme is running!
- ☑️ When using a programme without prewash, do not put any detergent into the prewash compartment (compartment nr. «1»).
- ☑️ In a programme with prewash, do not put liquid detergent into the prewash compartment (compartment nr. «1»).

- ☑ Do not select a programme with prewash if you are using a detergent bag or dispensing ball. Place the detergent bag or the dispensing ball directly among the laundry in the machine.
- ☑ If you are using liquid detergent, do not forget to place the liquid detergent cup into the main wash compartment (compartment nr. «2»).

Choosing the detergent type

The type of detergent to be used depends on the type and colour of the fabric.

- ☑ Use different detergents for coloured and white laundry.
- ☑ Wash your delicate clothes only with special detergents (liquid detergent, wool shampoo, etc.) used solely for delicate clothes.
- ☑ When washing dark coloured clothes and quilts, it is recommended to use liquid detergent.
- ☑ Wash woolens with special detergent made specifically for woolens.
 - ⚠ **Warning:** Use only detergents manufactured specifically for washing machines.
 - ⚠ **Warning:** Do not use soap powder.

Adjusting detergent amount

The amount of washing detergent to be used depends on the amount of laundry, the degree of soiling and water hardness.

- ☑ Do not use amounts exceeding the dosage quantities recommended on the detergent package to avoid problems of excessive foam, poor rinsing, financial savings and finally, environmental protection.
- ☑ Use lesser detergent for small amounts or lightly soiled clothes.

Using softeners

Pour the softener into the softener compartment of the detergent drawer.

- ☑ Do not exceed the (>max<>) level marking in the softener compartment.
- ☑ If the softener has lost its fluidity, dilute it with water before putting it in the detergent drawer.

Using liquid detergents

If the product contains a liquid detergent cup:

- ☑ Make sure that you have placed the liquid detergent cup in compartment nr. «2».
- ☑ If the liquid detergent has lost its fluidity, dilute it with water before putting in the detergent cup.



If the product is equipped with a liquid detergent part:

- ☑ When you want to use liquid detergent, pull the apparatus towards yourself. The part that falls down will serve as a barrier for the liquid detergent. If required, clean the apparatus with water when it is in place or by removing it. If you will use powder detergent, the apparatus must be secured at top position.

If the product does not contain a liquid detergent cup:

- ☑ Do not use liquid detergent for the prewash in a programme with prewash.
- ☑ Liquid detergent stains your clothes when used with Delayed Start function. If you are going to use the Delayed Start function, do not use liquid detergent.

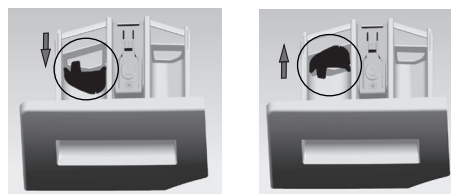
**Using gel and tablet detergent**

Apply the following instructions when using tablet, gel and similar detergents.

- ☑ If the gel detergent thickness is fluidal and your machine does not contain a special liquid detergent cup, put the gel detergent into the main wash detergent compartment during first water intake. If your machine contains a liquid detergent cup, fill the detergent into this cup before starting the programme.
- ☑ If the gel detergent thickness is not fluidal or in the shape of capsule liquid tablet, put it directly into the drum before washing.
- ☑ Put tablet detergents into the main wash compartment (compartment nr. «2») or directly into the drum before washing.

💡 Tablet detergents may leave residues in the detergent compartment. If you encounter such a case, place the tablet detergent between the laundry, close to the lower part of the drum in future washings.

💡 Use the tablet or gel detergent without selecting the prewash function.

Using starch

- ☑ Add liquid starch, powder starch or the fabric dye into the softener compartment.
- ☑ Do not use softener and starch together in a washing cycle.
- ☑ Wipe the inside of the machine with a damp and clean cloth after using starch.

Using bleaches

- ☑ Select a programme with prewash and add the bleaching agent at the beginning of the prewash. Do not put detergent in the prewash compartment. As an alternative application, select a programme with extra rinse and add the bleaching agent while the machine is taking water from the detergent compartment during first rinsing step.
- ☑ Do not use bleaching agent and detergent by mixing them.
- ☑ Use just a little amount (approx. 50 ml) of bleaching agent and rinse the clothes very well as it causes skin irritation. Do not pour the bleaching agent onto the clothes and do not use it for coloured clothes.
- ☑ When using oxygen based bleaches, select a programme that washes at a lower temperature.
- ☑ Oxygen based bleaches can be used together with detergents; however, if its thickness is not the same with the detergent, put the detergent first into the compartment nr. «2» in the detergent drawer and wait until the detergent flows while the machine is taking in water. Add the bleaching agent from the same compartment while the machine is still taking in water.

Using limescale remover

- ☑ When required, use limescale removers manufactured specifically for washing machines only.

3.8 Tips for efficient washing

Soiling Level	Clothes			
	Light colours and whites	Colours	Dark colours	Delicates/Woolens/Silks
	Recommended temperature range based on soiling level: 40-90 °C	Recommended temperature range based on soiling level: cold -40 °C	Recommended temperature range based on soiling level: cold -40 °C	Recommended temperature range based on soiling level: cold -30 °C
Heavily Soiled (difficult stains such as grass, coffee, fruits and blood)	It may be necessary to pre-treat the stains or perform prewash. Powder and liquid detergents recommended for whites can be used at dosages recommended for heavily soiled clothes. It is recommended to use powder detergents to clean clay and soil stains and the stains that are sensitive to bleaches	Powder and liquid detergents recommended for colours can be used at dosages recommended for heavily soiled clothes. It is recommended to use powder detergents to clean clay and soil stains and the stains that are sensitive to bleaches. Use detergents without bleach	Liquid detergents suitable for colours and dark colours can be used at dosages recommended for heavily soiled clothes	Prefer liquid detergents produced for delicate clothes. Woollen and silk clothes must be washed with special woollen detergents
Normally Soiled (For example, stains caused by body on collars and cuffs)	Powder and liquid detergents recommended for whites can be used at dosages recommended for normally soiled clothes	Powder and liquid detergents recommended for colours can be used at dosages recommended for normally soiled clothes. Use detergents without bleach	Liquid detergents suitable for colours and dark colours can be used at dosages recommended for normally soiled clothes	Prefer liquid detergents produced for delicate clothes. Woollen and silk clothes must be washed with special woollen detergents
Lightly Soiled No visible stains exist	Powder and liquid detergents recommended for whites can be used at dosages recommended for lightly soiled clothes	Powder and liquid detergents recommended for colours can be used at dosages recommended for lightly soiled clothes. Use detergents without bleach	Liquid detergents suitable for colours and dark colours can be used at dosages recommended for lightly soiled clothes	Prefer liquid detergents produced for delicate clothes. Woollen and silk clothes must be washed with special woollen detergents

Detergent Recommendation

Recommended washing detergent	Wash cycles	Washing temp.	Type of laundry and textile
Heavy-duty detergent with bleaching agents and optical brighteners	<ul style="list-style-type: none"> – Cotton – Mix – Bedding – Stain – 20°C – ECO 40-60 	30/40/60	White laundry made from boil-proof cotton or linen
Colour detergent without bleaching agent and optical brighteners	<ul style="list-style-type: none"> – Cotton – Mix – Hand wash – Bedding – 20°C – Quick 15' – Steam 	20/30/40	Coloured laundry made from cotton or linen
Color or mild detergent without optical brighteners	<ul style="list-style-type: none"> – Mix – Down wear – Steam – Quick 15' – Hand wash 	Cold/20/30/40	Coloured laundry made from easy care fibres or synthetic materials
Mild washing detergent	<ul style="list-style-type: none"> – Silk – Down wear – Hand wash 	Cold/20/30	Delicate textiles, silk, viscose
Special wool detergent	<ul style="list-style-type: none"> – Woolen 	20/30/40	Woolen

- ☑ Agglomerating or ropy detergent or additive can be diluted in some water before pouring it into the detergent dispenser, to avoid its inlet to get blocked and thus cause a water overflow.
- ☑ Please choose the suitable type of detergent to get a maximum of washing performance and a minimum of water and energy consumption.
- ☑ To achieve the best cleaning result a proper detergent dosing is important.
- ☑ Use a reduced detergent amount if the drum is not filled completely.
- ☑ Always adjust the amount of detergent to the water hardness, if your tap water is soft, use less detergent.
- ☑ Dose according to how dirty your laundry is, less dirty clothes require less detergent.
- ☑ Highly concentrated (compact detergent) requires particularly accurate dosing.

Following symptoms are a sign of detergent overdosing:

- heavy foam formation
- poor washing and rinsing result

Following symptoms are a sign of detergent underdosing:

- laundry turns grey
- built-up of limescale deposits on the drum, the heating element and/or the laundry



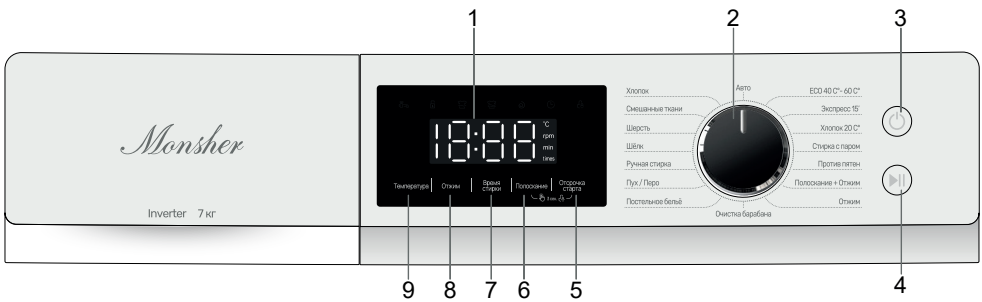

4. OPERATING THE PRODUCT

4.1.1 Control panel



1. Display
2. Programme Selection knob
3. Power Switch
4. Start / Pause button
5. Delay button
6. Rinse button
7. Wash button
8. Spin Speed Adjustment button
9. Temperature Adjustment button

Symbol	Describe	Explanation
°C RPM MIN TIMES	Unit Indicator	When performing parameter adjustment, the corresponding parameter unit will light up
	No water indicator	After the program starts, the icon flashes when the water is abnormal

Символ	Описание	Пояснение
	Child lock indicator	Lights up when the child lock function is turned on, and turns off when the child lock function is not turned on. After the child lock function is turned on, operate other buttons except the child lock button and the power button, the prompt icon will flash, and it will return to steady light after 3 seconds of no operation
	Door lock indicator	When the door is locked, the icon is on, and when the door unlocking conditions are met, the icon is off
	Program follow-up indicator	It is used to indicate the running stage during the running of the program, from left to right, it indicates the washing stage, the rinsing stage and the dehydration stage. In the running state, the icon of the corresponding running stage is flashing, the icon of the running stage that has ended is off, and the icon of the running stage that has not started is always on
	Appointment indicator	When the reservation function is turned on, the icon lights up. The icon flashes during appointment selection and appointment pause

 The visuals used for machine description in this section are schematic and may not match exactly will the features of your machine.

4.2 Preparing the machine

Make sure that the hoses are connected tightly. Plug in your machine. Turn the tap on completely. Place the laundry in the machine. Add detergent and fabric softener.

4.3 Programme selection

1. Select the programme suitable for the type, quantity and soiling degree of the laundry in accordance with the «Programme and consumption table» and the temperature table below.

90°C	Heavily soiled white cottons and linens. (coffee table covers, tableclothes, towels, bed sheets, etc.)
60°C	Normally soiled, coloured, fade proof linens, cottons or synthetic clothes (shirt, nightgown, pajamas, etc.) and lightly soiled white linens (underwear, etc.)
40°C - 30°C - 20°C - Cold	Blended laundry including delicate textile (veil curtains, etc.), synthetics and woolens

2. Select the desired programme with the Programme Selection button.

💡 Programmes are limited with the highest spin speed appropriate for that particular type of fabric.

💡 When selecting a programme, always consider the type of fabric, colour, degree of soiling and permissible water temperature.

💡 Always select the lowest required temperature. Higher temperature means higher power consumption.

💡 For further programme details, see «Programme and consumption table»

4.4 Program introduction

Depending on the type of fabric, use the following main programmes.

Auto

Use this programme can be entered and run automatically in the standby and power off states. Under the smart start program, the washing temperature, water level and washing time are automatically set according to the weighing results, and the washing parameters do not need to be set by the user.

Cotton

Use this programme for your cotton laundry (such as bed sheets, duvet and pillowcase sets, towels, bathrobes, underwear, etc.). Your laundry will be washed with vigorous washing action for a longer washing cycle.

Down Wear

The process of down wear is specially designed for washing down jacket. The material of down jacket is light, difficult to rinse, poor anti washing ability, and difficult to absorb water.

Therefore, it is necessary to extend the soaking time in the washing process, and reduce the rotation speed during dehydration.

Drum Clean

Periodically (every 1-2 months) use this program to clean the drum for necessary sanitation cleaning. Let the washing machine run the programme without any laundry. For better results, add powdered limescale cleaning agent to the detergent box. After the program, leave the front door ajar and let the inside of the machine dry.

Stain

For the clothes with more stubborn stains, the washing effect can be improved by longer washing time and strong washing rhythm.

☑ Hand wash

Underwear program is a special program for washing underwear and other close fitting clothes. The washing rhythm is weak. At the same time, in order to ensure the rinsing performance and prevent detergent residue, the rinsing intensity is required to be higher.

☑ Bedding

The main washing objects of the program are bed sheets, quilt covers, curtains, overcoats and tablecloths. In the washing process, the soaking time and washing time of the load are increased to improve the washing effect.

☑ Woolen

Use this programme to wash your woolen clothes. Select the appropriate temperature complying with the tags of your clothes. Use appropriate detergents for woolens.

☑ Silk

You can choose this programme to wash delicate fabrics such as silk. The wash is very gentle, and the spin step is not done right away. This programme is best if the laundry requires a gentle wash.

☑ Steam

Steam washing process is to produce steam in the washing process, improve the washing effect, and at the same time, steam iron the clothes to prevent wrinkles.

☑ Quick 15'

Quick wash 15 minutes is a fast washing program for a small amount of non dirty clothes. Its optional washing temperature range is narrow and the maximum speed of dehydration is low.

☑ Mix

Use this programme to wash your cotton and synthetic clothes together without sorting them.

☑ 20°C

New European standard special program, used to wash some mild clothes, the temperature can only be selected at 20°C, to protect the clothes.

☑ ECO 40-60

For washing cotton garments that are normally washable at 40°C or 60°C, while washing in the same cycle. This cycle is used to assess compliance with EU ecodesign regulations.

4.5 Special programmes

For specific applications, select any of the following programmes.

Rinse+Spin

A program designed for users to rinse and dehydrate

Spin

Use this programme to apply an additional spin cycle for your laundry or to drain the water in the machine.

Before selecting this programme, select the desired spin speed and press Start / Pause button. First, the machine will drain the water inside of it. Then, it will spin the laundry with the set spin speed and drain the water coming out of them.

 Use a lower spin speed for delicate laundries.

4.6 Temperature selection

Whenever a new program is selected, the default temperature of the selected program is displayed in the temperature indicator. To adjust the temperature, press the temperature button. The temperature will gradually increase and cycle to the lowest when the maximum is reached.

4.7 Spin speed selection

Whenever a new program is selected, the default dehydration speed of the selected program is displayed on the speed indicator. To adjust the dehydration speed, press the speed button. The rotation speed increases gradually and circulates to the lowest when it reaches the highest.

4.8 Running programme

After the program is running, press the Start/Pause button to switch the machine to pause mode. The door lock is unlocked when the unlock condition is met, otherwise the door lock remains locked. In the pause mode, when the current program is not changed, the machine automatically judges the running stage at this time, and allows to set some parameter options (when the rinsing stage is not in progress, the [rinse key] is available; when the dehydration stage is not in progress, the [speed key]] available). Or select a new program with the program selector knob and press the start/pause key to start the new program.

 Depending on the step where the programme was canceled in, you may have to put detergent and softener again for the programme you have selected anew.

4.9 Programme and consumption table

Programme		Max.load (7 kg)	Max.load (9 kg)	Rinse	Wash	Delay	Selectable temperature range °C
Mix	30	3.5	4.5	•	•	•	Cold - 60
Quick 15'	Cold	1		•	•	•	Cold - 30
Silk	Cold	1.5		•	•	•	Cold - 40
Bedding	30	3.5	4.5	•	•	•	Cold - 60
Hand wash	40	2		•	•	•	Cold - 90
Rinse+Spin	-	Max.		•		•	-
Spin	-	Max.				•	-
ECO 40-60	40	Max.				•	40
Stain	60	3.5	4.5	•	•	•	40 - 60
Cotton	40	Max.		•	•	•	Cold - 90
Down Wear	30	2		•	•	•	Cold - 40
Woolen	30	1.5		•	•	•	Cold - 40
Steam	90	3.5		•	•	•	90
20°C	20	Max.		•	•	•	20
Drum Clean	90	-			•	•	90
Auto	Auto	Max.		•	•	•	Auto

• Selectable

5. MAINTENANCE AND CLEANING

Service life of the product extends and frequently faced problems decrease if cleaned at regular intervals.

5.1 Cleaning the detergent drawer

Clean the detergent drawer at regular intervals (every 4-5 washing cycles) as shown below in order to prevent accumulation of powder detergent in time.

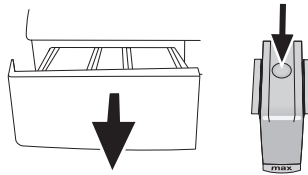

1. Press the dotted point on the siphon in the softener compartment and pull towards you until the compartment is removed from the machine.

💡 If more than normal amount of water and softener mixture starts to gather in the softener compartment, the siphon must be cleaned.

2. Wash the detergent drawer and the siphon with plenty of lukewarm water in a washbasin. Wear protective gloves or use an appropriate brush to avoid touching of the residues in the drawer with your skin when cleaning.

3. Insert the drawer back into its place after cleaning and make sure that it is seated well.

If your detergent drawer is the one indicated in the following figure:

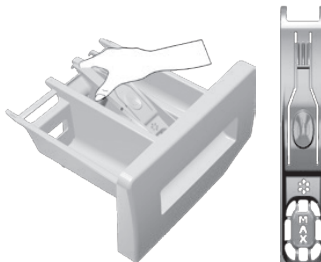

💡 Lift the rear part of the siphon to remove it as illustrated. After performing the above mentioned cleaning procedures, replace the siphon back to its seating and push its front section downwards to make sure that the locking tab engages.

5.2 Cleaning the loading door and the drum

For products with drum cleaning programme, please see Operating the product - Programmes.

For products without drum cleaning, follow the below steps to clean the drum:

Select Additional Water or Extra Rinse auxiliary functions. Use a Cottons programme without pre-wash.

Set the temperature to the level recommended on the drum cleaning agent which can be provided from authorized services. Apply this procedure without any laundry in the product. Before starting the programme, put 1 pouch of special drum cleaning agent (if the special agent could not be supplied, put max. 100 g of powder anti-limescale) into the main wash detergent compartment (compartment no. «2»). If the anti-limescale is in tablet form, put only one tablet into the main wash compartment no. «2». Dry the inside of the bellow with a clean piece of cloth after the programme has come to an end.

💡 Repeat Drum Cleaning process in every 2 months.

💡 Use an anti-limescale suitable for the washing machines.

After every washing make sure that no foreign substance is left in the drum.

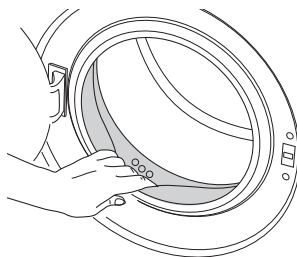

If the holes on the bellow shown in the figure is blocked, open the holes using a toothpick.

💡 Foreign metal substances will cause rust stains in the drum. Clean the stains on the drum surface by using cleaning agents for stainless steel. Never use steel wool or wire wool.

⚠️ **Warning:** Never use sponge or scrub materials. These will damage the painted and plastic surfaces.

5.3 Cleaning the body and control panel

Wipe the body of the machine with soapy water or noncorrosive mild gel detergents as necessary, and dry with a soft cloth.

Use only a soft and damp cloth to clean the control panel.

5.4 Cleaning the water intake filters

There is a filter at the end of each water intake valve at the rear of the machine and also at the end of each water intake hose where they are connected to the tap. These filters prevent foreign substances and dirt in the water to enter the washing machine. Filters should be cleaned as they do get dirty.

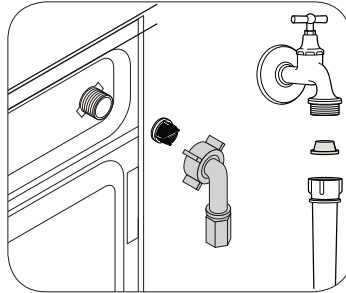

1. Close the taps.
2. Remove the nuts of the water intake hoses to access the filters on the water intake valves. Clean them with an appropriate brush. If the filters are too dirty, take them out by means of pliers and clean them.
3. Take out the filters on the flat ends of the water intake hoses together with the gaskets and clean thoroughly under running water.
4. Replace the gaskets and filters carefully in their places and tighten the hose nuts by hand.

5.5 Draining remaining water and cleaning the pump filter

The filter system in your machine prevents solid items such as buttons, coins and fabric fibers clogging the pump impeller during discharge of washing water. Thus, the water will be discharged without any problem and the service life of the pump will extend.

If the machine fails to drain water, the pump filter is clogged. Filter must be cleaned whenever it is clogged or in every 3 months. Water must be drained off first to clean the pump filter.

In addition, prior to transporting the machine (e.g., when moving to another house) and in case of freezing of the water, water may have to be drained completely.

⚠ Warning: Foreign substances left in the pump filter may damage your machine or may cause noise problem.

In order to clean the dirty filter and discharge the water:

1. Unplug the machine to cut off the supply power.

⚠ Warning: Temperature of the water inside the machine may rise up to 90°C. To avoid burning risk, filter must be cleaned after the water in the machine cools down.

2. Open the filter cap.

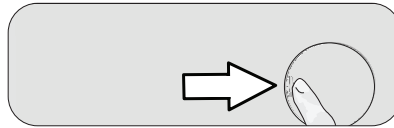

3. Some of our products have emergency draining hose and some does not have. Follow the steps below to discharge the water.

Discharging the water when the product does not have an emergency draining hose:

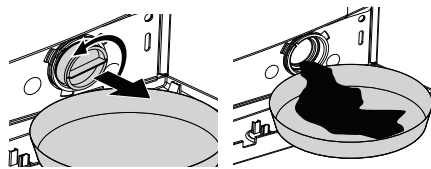

- a. Place a large container in front of the filter to catch water from the filter.
 - b. Loosen pump filter (anticlockwise) until water starts to flow. Fill the flowing water into the container you have placed in front of the filter. Always keep a piece of cloth handy to absorb any spilled water.
 - c. When the water inside the machine is finished, take out the filter completely by turning it.
4. Clean any residues inside the filter as well as fibers, if any, around the pump impeller region.
 5. Install the filter.
 6. If the filter cap is composed of two pieces, close the filter cap by pressing on the tab. If it is one piece, seat the tabs in the lower part into their places first, and then press the upper part to close.

6. TROUBLESHOOTING

Program does not start after closing the door.

- ☑ Start / Pause / Cancel button was not pressed. >>> *Press the Start / Pause / Cancel button.

Programme cannot be started or selected.

- ☑ Washing machine has switched to self protection mode due to a supply problem (line voltage, water pressure, etc.). >>> To cancel the programme, turn the Programme Selection knob to select another programme. Previous programme will be cancelled. (See «Canceling the programme»)

Water in the machine.

- ☑ Some water might have remained in the product due to the quality control processes in the production. >>> This is not a failure; water is not harmful to the machine.

Machine vibrates or makes noise.

- ☑ Machine might be standing unbalanced. >>> Adjust the feet to level the machine.
- ☑ A hard substance might have entered into the pump filter. >>> Clean the pump filter.
- ☑ Transportation safety bolts are not removed. >>> Remove the transportation safety bolts.
- ☑ Laundry quantity in the machine might be too little. >>> Add more laundry to the machine.
- ☑ Machine might be overloaded with laundry. >>> Take out some of the laundry from the machine or distribute the load by hand to balance it homogenously in the machine.
- ☑ Machine might be leaning on a rigid item. >>> Make sure that the machine is not leaning on anything.

Machine stopped shortly after the programme started.

- ☑ Machine might have stopped temporarily due to low voltage. >>> It will resume running when the voltage restores to the normal level.

Programme time does not countdown. (On models with display).

- ☑ Timer may stop during water intake. >>> Timer indicator will not countdown until the machine takes in adequate amount of water. The machine will wait until there is sufficient amount of water to avoid poor washing results due to lack of water. Timer indicator will resume countdown after this.

- ☑ Timer may stop during heating step. >>> Timer indicator will not countdown until the machine reaches the selected temperature.
- ☑ Timer may stop during spinning step. >>> Automatic unbalanced load detection system might be activated due to the unbalanced distribution of the laundry in the drum.
- ☑ Machine does not switch to spinning step when the laundry is not evenly distributed in the drum to prevent any damage to the machine and to its surrounding environment. Laundry should be rearranged and re-spun.

Foam is overflowing from the detergent drawer.

- ☑ Too much detergent is used. >>> Mix 1 tablespoonful softener and 1/2 l water and pour into the main wash compartment of the detergent drawer.
- ☑ Put detergent into the machine suitable for the programmes and maximum loads indicated in the «Programme and consumption table». When you use additional chemicals (stain removers, bleachs and etc), reduce the amount of detergent.

Laundry remains wet at the end of the programme

- ☑ Excessive foam might have occurred and automatic foam absorption system might have been activated due to too much detergent usage. >>> Use recommended amount of detergent.
- ☑ Machine does not switch to spinning step when the laundry is not evenly distributed in the drum to prevent any damage to the machine and to its surrounding environment. Laundry should be rearranged and re-spun.

 **Warning:** If you cannot eliminate the problem although you follow the instructions in this section, consult your dealer or the Authorized Service Agent. Never try to repair a nonfunctional product yourself.

ERROR CODES

ERROR CODES				
ERROR CODES	ERROR DESCRIPTION	POSSIBLE CAUSE(S)/MEASURES	OPERATING STATUS OF THE APPLIANCE	RESET/REMEDY
E1	Timeout during water supply	1. Check that the water tap is turned on and that the water is flowing properly 2. Check whether the drain is hooked in 3. The water level sensor and the distributor assembly must be checked and/or replaced 4. The water inlet valve is defective and must be replaced 5. The computer board is defective and must be replaced 6. The water level sensor is defective and must be replaced	PAUSE	Causes/Measures 1 and 2. Reset the appliance with the Start/Stop - button
				Causes/Measures 3 - 6. Switch off the appliance, close the water tap and disconnect the appliance from the mains (unplug). Please contact the aftersales service! These causes/measures must be remedied or carried out by the aftersales service only!
E2	Door lock failure	1. Check if the door is closed properly. If not, close it properly 2. The door lock is defective and must be replaced 3. The connection of the cable harness must be checked. The plug contacts must be checked. The wiring harness may need to be replaced 4. The computer board is defective and must be replaced	PAUSE	Causes/Measures 1 - 2. After troubleshooting, reset the appliance with the Start/Stop - button.
				Causes/Measures 3 - 4. Switch off the appliance, close the water tap and disconnect the appliance from the mains (unplug). Please contact the aftersales service! These causes/measures must be remedied or carried out by the aftersales service only!
E3	Motor failure	1. Check if the appliance is overloaded or if the laundry is caught in the drum. After the appliance has been switched off and cooled down for a while, it can be switched on again 2. Wait until the appliance has cooled down 3. The connection of the cable harness must be checked. The plug contacts must be checked. The wiring harness may need to be replaced 4. The motor is defective and must be replaced 5. The computer board is defective and must be replaced 6. The wiring harness connection must be checked for a short circuit	DRAINING WATER After draining the water (to a safe water level), continue draining the water for 30 seconds. If the error is a short circuit of the motor, disconnect the power supply to the frequency conversion board (variable frequency conversion)	Causes/Measures 1 - 2. Switch off the appliance, wait until it has cooled down and switch it on again after troubleshooting
				Causes/Measures 3 - 6. Switch off the appliance, close the water tap and disconnect the appliance from the mains (unplug). Please contact the aftersales service! These causes/measures must be remedied or carried out by the aftersales service only!

ERROR CODES				
ERROR CODES	ERROR DESCRIPTION	POSSIBLE CAUSE(S)/MEASURES	OPERATING STATUS OF THE APPLIANCE	RESET/REMEDY
E4	Timeout during water draining	1. The drain pump filter is dirty and/or clogged. Remove the dirt/blockage 2. The drain is blocked. Remove the blockage 3. The drain pump is defective and must be replaced 4. The connection of the cable harness must be checked. The plug contacts must be checked. The wiring harness may need to be replaced 5. The computer board is defective and must be replaced 6. The water level sensor is defective and must be replaced	PAUSE	Causes/Measures 1 – 2. Reset the appliance with the Start/ Stop - button
				Causes/Measures 3 – 6. Switch off the appliance, close the water tap and disconnect the appliance from the mains (unplug). Please contact the aftersales service! These causes/measures must be remedied or carried out by the aftersales service only!
E5	Water overflow alarm	1. The water inlet valve is defective and must be replaced 2. The computer board is defective and must be replaced 3. The water level sensor is defective and must be replaced 4. The connection of the cable harness must be checked. The plug contacts must be checked. The wiring harness may need to be replaced	Causes/Measures 1 – 2. PUMP OUT THE WATER Pump out the water completely. Continue draining the water for 30 seconds after the water has been pumped out. Switch off the drain pump. Resume normal operation to perform the water level detection. If a water overflow alarm is displayed again, repeat the procedure described above	Causes/Measures 1 – 4. Switch off the appliance, close the water tap and disconnect the appliance from the mains (unplug). Please contact the aftersales service! These causes/measures must be remedied or carried out by the aftersales service only! Automatic reset after power failure or trouble- shooting
	Water level sensor defective	3. The water level sensor is defective and must be replaced 4. The connection of the cable harness must be checked. The plug contacts must be checked. The wiring harness may need to be replaced	Causes/Measures 3 – 4. Close the door lock, do not switch on the drain pump. Wait until the troubleshooting procedure is performed	
E6	Heating failure	1. The connection of the cable harness must be checked. The plug contacts must be checked. The wiring harness may need to be replaced 2. The heating is defective and must be replaced 3. The computer board is defective and must be replaced 4. The computer board is damp and needs to be dried	SERVICE MODE ALARM Do not open the appliance	Causes/Measures 1 – 4. Switch off the appliance, close the water tap and disconnect the appliance from the mains (unplug). Please contact the aftersales service! These causes/measures must be remedied or carried out by the aftersales service only!

ERROR CODES				
ERROR CODES	ERROR DESCRIPTION	POSSIBLE CAUSE(S)/ MEASURES	OPERATING STATUS OF THE APPLIANCE	RESET/REMEDY
E7	Failure of the temperature sensor of the heating	<ol style="list-style-type: none"> 1. The connection of the cable harness must be checked. The plug contacts must be checked. The wiring harness may need to be replaced 2. The temperature sensor is defective and must be replaced 3. The computer board is defective and must be replaced 4. The computer board is damp and needs to be dried 	NO HEATING OF THE WATER ALARM AT THE END OF THE PROGRAMME	<p>Causes/Measures 1 – 4. Switch off the appliance, close the water tap and disconnect the appliance from the mains (unplug). Please contact the aftersales service! These causes/ measures must be remedied or carried out by the aftersales service only!</p>
E8	Communication error of the inverter (Inverter variant)	<ol style="list-style-type: none"> 1. The connection of the cable harness must be checked. The plug contacts must be checked. The wiring harness may need to be replaced 2. The computer board is defective and must be replaced 3. The inverter board is defective and must be replaced 	Close the door, switch off all consumers and drain the water for 30 seconds until a safe water level is reached. If the error is detected by the UI board, disconnect the power to the inverter board	<p>Causes/Measures 1 – 3. Switch off the appliance, close the water tap and disconnect the appliance from the mains (unplug). Please contact the aftersales service! These causes/ measures must be remedied or carried out by the aftersales service only!</p>
UNB	UNBALANCE NO SPIN	<ol style="list-style-type: none"> 1. The washing machine is loaded with too less laundry. Add laundry (see also chapter « RELOAD LAUNDRY »). <p>PLEASE NOTE: For proper operation, the washing machine must be loaded with at least 1.00 kg of laundry</p>	PAUSE	<p>Cause/Measure 1. Switch off the appliance, reload laundry, switch on the appliance again and restart the programme</p>

7. TECHNICAL SPECIFICATIONS

Model name	MWM 450 Blanc	MWM 500 Blanc
Capacity (kg)	7	9
Maximum spin speed (rpm)	1200	1200
Height (cm)	84	84
Width (cm)	60	60
Depth (cm)	45	50
Net weight (±4 kg.)	52	60
Input (V/Hz) Total	220-240V~/50Hz	220-240V~/50Hz

Please note!

The following shall not be considered as defects of the Product.

Washing machines	Discoloration of product materials during operation
	Residual small amount of water in the folds of the door seal gasket after washing
	Slight vibration and shaking of the machine when working at high spin speeds
	High-frequency noise of the drive belt when the product is in spin mode
	Minor technical smells coming from a new product during the initial operation period

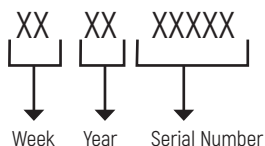
SERIAL NUMBER CHART:**MANUFACTURER:**

M&G HAUSGERATE GMBH

Potsdamer Str. 92 10785 Berlin

Tel: (030) 544 37 834 Fax: (030) 544 37 856

COMPANY AUTHORIZED BY THE MANUFACTURER:

LLC «MG Rusland», 141400

Moscow region, Khimki, Butakovo, 4

info@monsherrus.ru

The manufacturer reserves the right to make any changes to design, outside appearance and scope of supply of appliance.

Made in PRC



СОДЕРЖАНИЕ

1. ВАЖНЫЕ ИНСТРУКЦИИ ПО ТЕХНИКЕ БЕЗОПАСНОСТИ И ОХРАНЕ ОКРУЖАЮЩЕЙ СРЕДЫ.....	72
2. УСТАНОВКА.....	75
3. ПОДГОТОВКА К СТИРКЕ.....	79
4. ЭКСПЛУАТАЦИЯ ПРИБОРА.....	88
5. ОБСЛУЖИВАНИЕ И ЧИСТКА.....	94
6. УСТРАНЕНИЕ НЕИСПРАВНОСТЕЙ.....	98
7. ТЕХНИЧЕСКИЕ ХАРАКТЕРИСТИКИ.....	103

1. ВАЖНЫЕ ИНСТРУКЦИИ ПО ТЕХНИКЕ БЕЗОПАСНОСТИ И ОХРАНЕ ОКРУЖАЮЩЕЙ СРЕДЫ

В этом разделе содержатся правила техники безопасности, соблюдение которых позволит избежать травмирования или материального ущерба. При несоблюдении этих правил все гарантийные обязательства аннулируются.

1.1 Общие правила техники безопасности

- ☑ Данный прибор предназначен для использования детьми старше 8 лет и лицами с ограниченными физическими, сенсорными и интеллектуальными способностями, либо не имеющими опыта и знаний, только в том случае, если они находятся под присмотром или проинструктированы относительно безопасного использования устройства и связанных с этим рисков. Не разрешайте детям играть с прибором. Детям нельзя выполнять чистку и обслуживание устройства, если они не находятся под чьим-либо присмотром.
- ☑ Не устанавливайте стиральную машину на ковре. Недостаточная вентиляция под дном стиральной машины может привести к перегреву электрических компонентов и приведет к проблемам в работе прибора.
- ☑ Не пользуйтесь прибором если он неисправен, пока не обратитесь в фирменный сервисный центр для проведения ремонта. Это может привести к поражению электрическим током или другим травмам!
- ☑ В данном приборе предусмотрено возобновление работы при восстановлении подачи электроэнергии после отключения. Для отмены продолжения выполнения программы следуйте указаниям в разделе «Отмена программы».
- ☑ Это устройство следует подключать к розетке с заземлением, защищенной предохранителем на 16 А. Заземление обязательно должно быть установлено. Заземление должен выполнять квалифицированный электрик. При отсутствии заземления, выполненного в соответствии с местными правилами, компания-изготовитель снимает с себя всякую ответственность по возмещению ущерба.
- ☑ Шланг подачи воды и сливной шланг должны быть надежно закреплены и не иметь повреждений во избежание протечек.
- ☑ Не открывайте дверцу стиральной машины и не открывайте лючок фильтра, если в барабане есть вода. При несоблюдении этого возникает вероятность протечки и получения ожогов из-за горячей воды.
- ☑ Не пытайтесь открыть дверцу стиральной машины, когда она заблокирована. Дверцу можно открывать через несколько минут после окончания программы стирки. Попытка открыть заблокированную дверцу может привести к повреждению дверцы и замка.

- ☑ Отключайте машину от электрической сети, когда она не используется.
- ☑ Запрещается мыть стиральную машину под напором воды. Это может привести к поражению электрическим током!
- ☑ Не прикасайтесь влажными руками к вилке шнура питания. Извлекая вилку из розетки, не тяните за шнур; беритесь только за саму вилку.
- ☑ Используйте только те моющие средства, которые предназначены для стиральных машин.
- ☑ Следуйте указаниям на этикетках одежды и белья, а также инструкциям на упаковке моющих средств.
- ☑ Перед выполнением установки, технического обслуживания, ремонта или мытья машины обязательно отключите ее от электрической сети.
- ☑ Работы по установке и ремонту машины должны выполнять только специалисты фирменного сервисного центра.

Компания-изготовитель не несет ответственности за ущерб, возникший в результате выполнения неквалифицированных работ.

- ☑ Во избежание возможных рисков в случае повреждения кабеля питания его должен заменить производитель, его представитель по сервису, лицо, имеющее аналогичную квалификацию (электрик) или лицо, уполномоченное импортером.
- ☑ Прибор следует устанавливать на твердой, ровной горизонтальной поверхности.
- ☑ Не устанавливайте прибор на ковровом покрытии с длинным ворсом или похожих изделиях.
- ☑ Не устанавливайте прибор на высоком основании или на краю возвышения (например, паллеты).
- ☑ Не ставьте прибор на шнур питания.
- ☑ Ни в коем случае не используйте жесткую губку или абразивный материал. Это может повредить окрашенные, хромированные и пластмассовые поверхности.

1.2 Эксплуатация

- ☑ Данный прибор предназначен для бытового применения. Запрещается применять прибор в коммерческих целях, а также не по прямому назначению.
- ☑ Прибор можно использовать только для стирки и полоскания одежды и белья, имеющих соответствующую маркировку.
- ☑ Компания-изготовитель не несет ответственности за ущерб, возникший в результате неправильной эксплуатации или транспортировки.

1.3 Безопасность детей

- ☑ Упаковочные материалы представляют опасность для детей. Храните упаковочные материалы в безопасном, недоступном для детей месте.

- ☑ Электроприборы представляют опасность для детей. Не подпускайте детей к работающему прибору. Следите за тем, чтобы они не повредили прибор. Используйте блокировку от детей для предотвращения вмешательства в работу машины.
- ☑ Храните моющие средства в безопасном, недоступном для детей месте, плотно закрывая крышку моющего средства или запечатывая его.



Во время стирки при высокой температуре стекло дверцы загрузочного люка становится горячим. Поэтому не подпускайте детей к дверце загрузочного люка во время выполнения программы стирки.

1.4 Информация по упаковке

Упаковка стиральной машины изготовлена из материалов, подлежащих вторичной переработке, в соответствии с местными нормами и правилами по охране окружающей среды.

Не утилизируйте упаковочные материалы вместе с бытовыми и другими отходами. Сдайте их на пункт сбора упаковочных материалов, определенный местными властями.

1.5 Утилизация старого прибора

Прибор произведен из высококачественных деталей и материалов, которые подлежат повторному использованию и переработке.

Поэтому не выбрасывайте прибор с обычными бытовыми отходами после завершения его эксплуатации. Сдайте его на специальный пункт утилизации отходов электрического и электронного оборудования. О местонахождении ближайшего пункта сбора отходов вы можете узнать у местных органов власти. Перед утилизацией прибора необходимо обрезать шнур питания и сломать замок дверцы, чтобы исключить возможную опасность для детей.

1.6 Соответствии с директивой WEEE



Данный прибор соответствует Директиве ЕС об утилизации электрического и электронного оборудования (2012/19/EU).

Данный прибор имеет маркировку, указывающую на утилизацию его как электрического и электронного оборудования (WEEE).

Этот прибор произведен из высококачественных деталей и материалов, которые подлежат повторному использованию и переработке. Поэтому не выбрасывайте его с обычными бытовыми отходами после завершения его эксплуатации.

Его следует сдать в соответствующий центр по утилизации электрического и электронного оборудования. О местонахождении таких центров вы можете узнать у местных органах власти.

Соответствие Директиве ЕС об ограничении содержания вредных веществ (RoHS): Приобретенный вам прибор соответствует Директиве ЕС о правилах ограничения содержания вредных веществ (2011/65/EU). Он не содержит вредных и запрещенных материалов, указанных в Директиве.

2. УСТАНОВКА

Для установки обратитесь в ближайший фирменный сервисный центр. Прежде чем обращаться в фирменный сервисный центр, ознакомьтесь с инструкцией по эксплуатации и проверьте возможность подключения прибора к электросети, водопроводу и канализации. При необходимости обратитесь к квалифицированному электрику или сантехнику для выполнения необходимых работ.

 Подготовка места для установки прибора, в том числе подготовка электрической сети, водопровода и канализации к подключению прибора, является обязанностью покупателя.

 **ПРЕДУПРЕЖДЕНИЕ.** Установку прибора и подключение его к электрической сети должны выполнять специалисты фирменного сервисного центра. Компания-изготовитель не несет ответственности за ущерб, нанесенный вследствие выполнения работ неквалифицированными специалистами.

 **ПРЕДУПРЕЖДЕНИЕ.** Перед установкой необходимо выполнить осмотр прибора на наличие дефектов. Если таковые имеются, не устанавливайте его. Поврежденные приборы могут представлять угрозу безопасности людей.

Не допускайте перегибов, заземления или повреждения шнура электропитания, сливного и сливного шлангов при перемещении прибора на место во время установки, чистки или обслуживания.

2.1 Выбор места для установки

Стиральную машину следует устанавливать на твердом полу. Не устанавливайте прибор на ковровом покрытии с длинным ворсом или подобных поверхностях.

В случае установки на стиральную машину сушильной машины общий вес приборов при полной загрузке составляет около 180 кг, поэтому их следует устанавливать только на ровном твердом полу, способном выдержать такую нагрузку.

Не ставьте прибор на шнур питания.

Не устанавливайте прибор в помещениях, где температура может опускаться ниже 0°C.

☑ Между прибором и другой мебелью должен оставаться зазор не менее 1 см.

⚠ **ПРЕДУПРЕЖДЕНИЕ.** Не снимайте транспортировочные болты, пока не удалите элементы жесткости.

⚠ **ПРЕДУПРЕЖДЕНИЕ.** Перед эксплуатацией стиральной машины выньте транспортировочные болты! Несоблюдение этого условия приведет к поломке стиральной машины.

2.2 Удаление элементов упаковки

Чтобы удалить элементы жесткости, наклоните машину назад и потяните за ленту.



2.3 Снятие транспортировочных фиксаторов

1. Ослабьте болты гаечным ключом, чтобы они свободно вращались. (C)
2. Осторожно выкрутите и выньте транспортировочные болты.
3. Закройте отверстия на задней стенке пластиковыми заглушками, которые находятся в пакете с инструкцией по эксплуатации. (P)

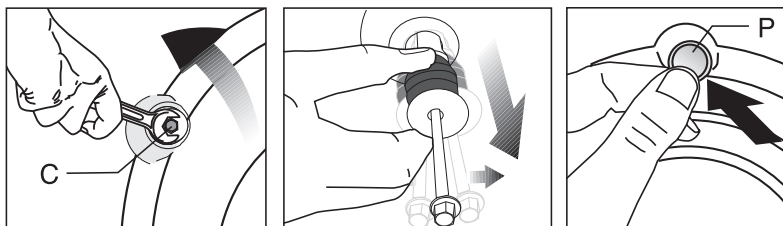

💡 Сохраните транспортировочные болты на случай, если стиральную машину понадобится перевозить.

💡 Запрещается перевозить прибор, если транспортировочные болты не установлены.

2.4 Подключение к водопроводу

💡 Для нормальной работы машины давление в системе подачи воды должно быть в пределах от 1 до 10 бар (0,1-1 МПа). При этом расход воды при полностью открытом кране составит 10-80 литров в минуту. Если в водопроводе более высокое давление, необходимо установить редуцирующий клапан.

⚠️ **ПРЕДУПРЕЖДЕНИЕ.** Модели с одним патрубком для подачи воды не следует подключать к крану горячей воды. В этом случае либо будет испорчено белье, либо срабатывает система защиты и машина перестанет работать.

⚠️ **ПРЕДУПРЕЖДЕНИЕ.** Не используйте для новой стиральной машины шланги, бывшие в употреблении. Это может стать причиной появления пятен на белье.

1. Затяните все гайки вручную. Не используйте для затяжки гаек гаечный ключ.

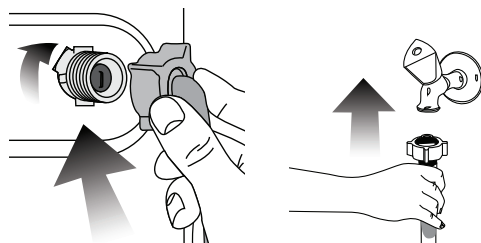

2. После подсоединения шлангов полностью откройте краны для проверки мест подсоединения на наличие протечек. В случае протечки закройте кран и отвинтите гайку. Проверьте прокладку и тщательно затяните гайку еще раз. Во избежание возможных протечек и связанного с этим ущерба закрывайте краны, когда стиральная машина не используется.

2.5 Слив воды

☑️ Конец сливного шланга следует подсоединить непосредственно к канализации или вывести в раковину.

⚠️ **ПРЕДУПРЕЖДЕНИЕ.** Если во время слива шланг вырвется из места подсоединения, вода может разлиться по всему дому. Кроме того, существует опасность ожогов, поскольку температура воды может быть очень высокой! Во избежание таких ситуаций, а также для обеспечения нормальной работы систем подачи и слива воды, надежно закрепите конец сливного шланга.

- ☑️ Шланг следует крепить на высоте от 40 см до 100 см.
- ☑️ Если проложить шланг на высоте менее 40 см от уровня пола с последующим подъемом, слив воды будет затруднен, и белье часто будет оставаться мокрым. Поэтому следует четко соблюдать параметры высоты, указанные на рисунке.

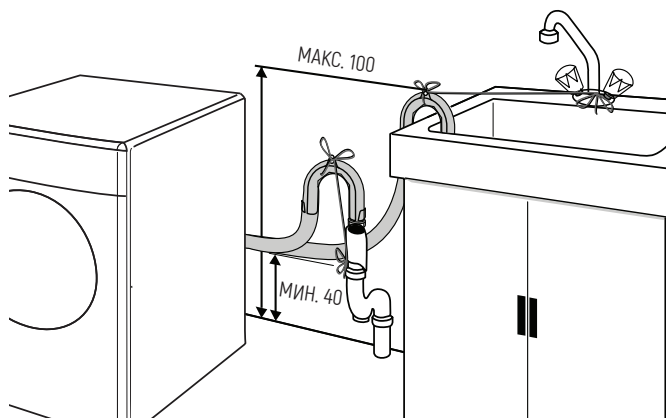

- ☑ Для предотвращения попадания грязной воды обратно в стиральную машину и обеспечения беспрепятственного слива конец шланга не следует погружать в сливное отверстие глубже, чем на 15 см. Если шланг слишком длинный, его можно и нужно обрезать.
- ☑ Следите за тем, чтобы сливной шланг был проложен без перегибов и ничем не прижат, а конец сливного шланга не был перекручен.
- ☑ Если шланг слишком короткий, нарастите его удлинительным шлангом. Общая длина шланга не должна превышать 3,2 м.

Во избежание протечек воды для сращивания сливного шланга и удлинительного шланга следует использовать сантехнический хомут.

2.6 Регулировка ножек

⚠ ПРЕДУПРЕЖДЕНИЕ. Чтобы стиральная машина работала тихо и без вибрации, она должна стоять ровно и устойчиво.

Выровняйте машину, отрегулировав высоту ножек. Если этого не сделать, прибор может сдвинуться со своего места, что приведет к повышенной вибрации и повреждениям.

1. Вручную ослабьте контргайки на ножках.
2. Отрегулируйте высоту ножек, чтобы машина стояла ровно и устойчиво.
3. Затем вручную затяните все контргайки.

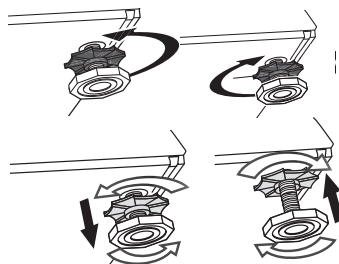

⚠ ПРЕДУПРЕЖДЕНИЕ. Не используйте для ослабления контргаек какие-либо инструменты, чтобы не повредить их.

2.7 Подключение к электросети

Это устройство следует подключать к розетке с заземлением, защищенной предохранителем на 16 А. При отсутствии заземления, выполненного в соответствии с местными правилами, компания-изготовитель снимает с себя всякую ответственность по возмещению ущерба.

- ☑ Подключение должно осуществляться в соответствии с местными нормами и правилами.
- ☑ Прибор следует устанавливать таким образом, чтобы место подключения шнура питания к электросети было легкодоступным.
- ☑ Если в вашем доме установлен предохранитель или автоматический выключатель, рассчитанный на ток меньше 16 А, обратитесь к квалифицированному электрику для установки предохранителя на 16 А.
- ☑ Напряжение в сети должно соответствовать напряжению, указанному в разделе «Технические характеристики».
- ☑ Запрещается подключение прибора к сети электропитания с помощью удлинителей или розеток с несколькими гнездами.

⚠ **ПРЕДУПРЕЖДЕНИЕ.** Замену поврежденного шнура питания должен производить только специалист фирменного сервисного центра.

Транспортировка прибора

1. Перед транспортировкой отключите прибор от электрической сети.
2. Отсоедините заливной и сливной шланги.
3. Слейте воду, оставшуюся в устройстве. См. 5.5.
4. Установите транспортировочные болты в порядке, обратном их снятию (см. п. 2.3.).

⚠ **ПРЕДУПРЕЖДЕНИЕ.** Упаковочные материалы представляют опасность для детей. Храните упаковочные материалы в безопасном, недоступном для детей месте.

3. ПОДГОТОВКА К СТИРКЕ

3.1 Сортировка белья

- ☑ Рассортируйте белье по типу ткани, цвету, степени загрязнения и допустимой температуре стирки.
- ☑ Следуйте указаниям на этикетках одежды и белья.

3.2 Подготовка белья к стирке

- ☑ Белье с металлическими элементами (например, бюстгалтеры, пряжки ремней и металлические пуговицы) может повредить прибор. Перед стиркой снимите металлические детали или положите белье в мешок для стирки.

- ☑ Достаньте из карманов все предметы (монеты, ручки, скрепки и т.п.), выверните их и очистите. Наличие посторонних предметов может привести к повреждению машины или к сильному шуму во время работы.
- ☑ Сложите мелкие вещи (детские носочки, нейлоновые чулки и т.п.) в мешок для стирки.
- ☑ Шторы следует помещать в барабан в расправленном виде.
- ☑ Застегните молнии, пришейте ослабленные пуговицы, заштопайте и зашейте дыры.
- ☑ Используйте для стирки тканей со знаком «машинная стирка» или «ручная стирка» только соответствующие программы.
- ☑ Не стирайте вместе цветное и белое белье. Новое цветное белье может сильно потерять цвет. Стирайте его отдельно.
- ☑ Перед стиркой необходимо соответствующим образом обработать сильно загрязненные места и пятна. В некоторых случаях лучше обратиться в химистку.
- ☑ Используйте только такие средства для восстановления цвета и средства для удаления накипи, которые подходят для машинной стирки. Обязательно соблюдайте инструкции на упаковке.
- ☑ Стирайте брюки и тонкое белье, вывернув наизнанку.
- ☑ Белье, сильно загрязненное известью, сухим молоком и т.п., перед загрузкой в машину следует встряхнуть. Со временем загрязнения такого рода могут накопиться на внутренних деталях машины и стать причиной ее повреждения.

3.3 Рекомендации по экономии электроэнергии

Эти рекомендации помогут вам стирать экономно.

- ☑ Загружайте в машину максимальное количество белья для выбранной программы, но не перегружайте машину сверх нормы (см. таблицу «Описание программ»).
- ☑ Строго соблюдайте инструкции, приведенные на упаковке моющего средства.
- ☑ Стирайте слабо загрязненное белье при низкой температуре.
- ☑ Для стирки небольшого количества слабо загрязненного белья используйте короткие программы.
- ☑ Используйте предварительную стирку и стирку при высокой температуре только для сильно загрязненного белья или белья с пятнами.
- ☑ Если вы планируете сушить белье в сушильной машине, установите максимально допустимую скорость отжима.
- ☑ Соблюдайте рекомендации по количеству моющего средства, указанные на его упаковке. Не используйте порошка больше, чем требуется.

3.4 Первое включение

Перед началом эксплуатации выполните все необходимые процедуры подготовки, описанные в разделах «Установка» и «Важные инструкции по технике безопасности и охране окружающей среды».

Чтобы подготовить стиральную машину для стирки белья, запустите программу «Очистка барабана».

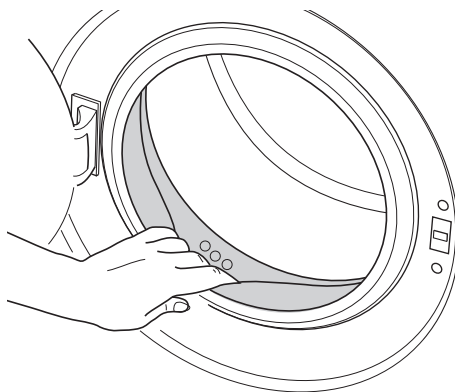

 Используйте только те средства от накипи, которые предназначены для стиральных машин.

 В стиральной машине может оставаться немного воды, использовавшейся в процессе контроля качества на заводе-изготовителе. Это не представляет опасности для машины.

3.5 Правильный объем загрузки

Максимальный объем загрузки зависит от типа белья, степени загрязнения и используемой программы стирки.

Машина автоматически регулирует объем воды в соответствии с весом загруженного белья.

 **ПРЕДУПРЕЖДЕНИЕ.** Используйте сведения, приведенные в «Таблице выбора программ и энергопотребления». Превышение допустимого объема загрузки приведет к ухудшению качества стирки, а также к повышенной вибрации и шуму во время работы машины.

3.6 Загрузка белья

1. Откройте дверцу загрузочного люка.

2. Расправьте белье и загрузите его в машину.
3. Закройте дверцу и прижмите ее, чтобы раздался щелчок замка. Следите, чтобы белье не защемило дверцей.

💡 Во время выполнения программы дверца загрузочного люка блокируется. Дверцу можно открыть только через некоторое время после завершения программы.

⚠️ **ПРЕДУПРЕЖДЕНИЕ.** Если белье распределено в барабане неправильно, это может привести к повышенной вибрации и шуму во время работы машины.

3.7 Использование моющего средства и кондиционера

💡 При использовании моющего средства, кондиционера, крахмала, красителя для тканей, отбеливателя или средства для удаления накипи строго следуйте инструкциям изготовителя на упаковке моющего средства по применению и дозировке. Используйте дозировочную чашку, если таковая имеется.

Распределитель моющих средств

Распределитель моющих средств имеет три отделения:

- ☑️ (1) для предварительной стирки
- ☑️ (2) для основной стирки
- ☑️ (3) для кондиционера
- ☑️ (*) в отделении для кондиционера есть распределитель кондиционера.

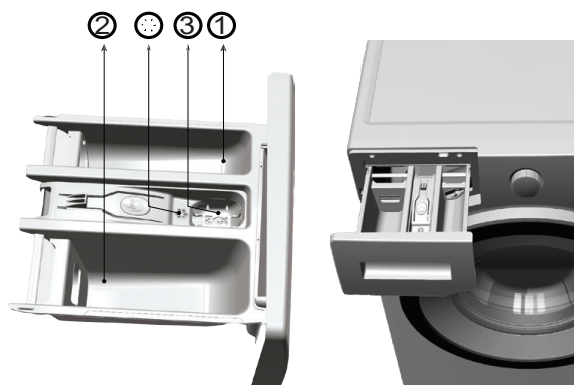

Моющее средство, кондиционер и прочие средства для стирки

- ☑️ Перед запуском программы стирки добавьте моющее средство и кондиционер.
- ☑️ Не оставляйте распределитель моющих средств открытым во время стирки!
- ☑️ Если используется программа без предварительной стирки, не добавляйте моющее средство в отделение для предварительной стирки (отделение «1»).

- ☑ При использовании программы с предварительной стиркой добавляйте в отделение для предварительной стирки жидкие моющие средства (отделение «1»).
- ☑ Не выбирайте программу с предварительной стиркой, если используется моющее средство в капсулах. Поместите внутрь белья моющее средство в капсулах в барабан машины.
- ☑ При использовании жидкого моющего средства поместите его в отделение для основной стирки (отделение «2»).

Выбор моющего средства

Выбор типа моющего средства зависит от типа и цвета ткани.

- ☑ Для цветного и белого белья следует использовать разные моющие средства.
- ☑ Для белья, требующего бережного обращения, следует использовать только специальные моющие средства.
- ☑ Для стирки изделий из темных тканей и лоскутных одеял рекомендуется использовать жидкие моющие средства.
- ☑ Для стирки шерстяных изделий следует использовать только моющие средства, предназначенные для шерсти.

⚠ ПРЕДУПРЕЖДЕНИЕ. Используйте только те моющие средства, которые предназначены для стиральных машин.

Кондиционеры

Кондиционер следует добавлять в соответствующее отделение распределителя моющих средств.

- ☑ Не добавляйте кондиционер в отделение распределителя выше отметки максимального уровня (> max <).
- ☑ Если кондиционер утратил текучесть, перед добавлением в распределитель разбавьте его водой.

Использование жидких моющих средств

Если в комплект стиральной машины входит дозировочная емкость

- ☑ Поместите дозировочную емкость для жидких моющих средств в отделение «2».
- ☑ Если жидкое моющее средство утратило текучесть, перед загрузкой в распределитель разбавьте его водой.



Если дозировочная емкость не входит в комплект стиральной машины

- ☑ Не используйте жидкие моющие средства для предварительной стирки и в программах с предварительной стиркой.
- ☑ При отсрочке старта жидкие моющие средства могут оставлять на белье пятна. Если используется функция отсрочки старта, жидкие моющие средства применять не следует.

Если прибор оснащен емкостью для жидкого моющего средства

- ☑ Если вы хотите использовать жидкое моющее средство, потяните емкость на себя. Часть, которая сдвинется, послужит ограничителем для жидкого моющего средства. При необходимости промойте устройство водой – это можно сделать, не вытаскивая емкость. Если вы будете использовать порошкообразное моющее средство, устройство должно быть зафиксировано в верхнем положении.

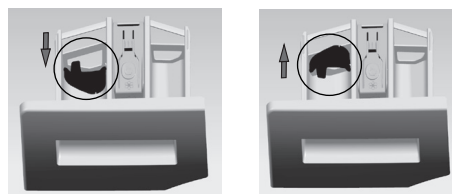
**Моющие средства в виде гелей и таблеток**

- ☑ Если используется гелеобразное моющее средство текучей консистенции, но в комплект стиральной машины дозировочная емкость для жидкостей не входит, загрузите моющее средство в отделение для основной стирки во время первоначального заполнения машины водой. Если в комплект стиральной машины входит дозировочная емкость, перед запуском программы поместите моющее средство в дозировочную емкость.
- ☑ Если используется густое гелеобразное моющее средство или же используются моющее средство в капсулах, поместите его перед стиркой прямо в барабан.
- ☑ Моющие средства в капсулах можно помещать как в распределитель моющих средств (отделение «2»), так и прямо в барабан перед стиркой.
 - 💡 При использовании моющих средств в капсулах, его лучше помещать перед стиркой прямо в барабан среди белья (в нижнюю часть барабана).
 - 💡 Не используйте гелеобразные или таблетированные моющие средства в программах с предварительной стиркой.

Использование крахмала

- ☑ Добавлять жидкий крахмал, порошкообразный крахмал или краситель для тканей следует в отделение для кондиционера.
- ☑ Не используйте одновременно кондиционер и крахмал.
- ☑ После использования крахмала протрите барабан чистой влажной тканью.

Использование отбеливателей

- ☑ Выберите программу с предварительной стиркой и добавьте отбеливатель в начале цикла предварительной стирки. Не следует добавлять моющее средство в отделение для предварительной стирки. Можно также выбрать программу с дополнительным циклом полоскания и загрузить отбеливатель в отделение для основной стирки, когда машина набирает воду для первого цикла полоскания.
- ☑ Не смешивайте отбеливатель с моющим средством.
- ☑ Используйте небольшое количество отбеливателя (около 50 мл) и тщательно прополаскивайте белье, поскольку отбеливатель может вызывать раздражение кожи. Не наливайте отбеливатель на белье и не используйте его при стирке цветного белья.
- ☑ При использовании кислородного отбеливателя выбирайте программу с низкой температурой.
- ☑ Кислородные отбеливатели можно использовать вместе с моющим средством. Однако если они отличаются по консистенции, сначала загрузите в отделение «2» моющее средство и подождите, пока оно смоеется водой. Затем, пока машина все еще набирает воду, добавьте в это же отделение отбеливатель.

Использование средств для удаления накипи

- ☑ При необходимости используйте средства для удаления накипи, специально предназначенные для стиральных машин.

3.8 Рекомендации по эффективной стирке

Степень загрязнения	Белье			
	Светлое и белое	Цветные ткани	Темное	Деликатные/шерстяные/шелковые изделия
	Рекомендуемый температурный диапазон в соответствии со степенью загрязнения: 40- 90°C	Рекомендуемый температурный диапазон в соответствии со степенью загрязнения: холодная вода - 40°C	Рекомендуемый температурный диапазон в соответствии со степенью загрязнения: холодная вода - 40°C	Рекомендуемый температурный диапазон в соответствии со степенью загрязнения: холодная вода - 30°C
Значительное загрязнение (Трудновыводимые пятна, как от травы, кофе, фруктов и крови)	Может возникнуть необходимость в предварительной обработке пятен или стирке. Рекомендуемые для стирки белого белья порошкообразные и жидкие моющие средства можно использовать в дозировках, подходящих для стирки сильно загрязненных вещей. Порошкообразные моющие средства рекомендуется использовать для выведения пятен от глины и земли, а также пятен, чувствительных к отбеливателям	Рекомендуемые для стирки цветного белья порошкообразные и жидкие моющие средства можно использовать в дозировках, подходящих для стирки значительно загрязненных вещей. Порошкообразные моющие средства рекомендуется использовать для выведения пятен от глины и земли, а также пятен, чувствительных к отбеливателям. Используйте моющие средства, не содержащие отбеливатель	Рекомендуемые для стирки цветного и темного белья жидкие моющие средства можно использовать в дозировках, подходящих для стирки значительно загрязненных вещей	Отдавайте предпочтение жидким моющим средствам для стирки деликатных вещей. Шерстяные и шелковые вещи следует стирать специальными моющими средствами, предназначенными для стирки шерстяных изделий
Среднее загрязнение (Например, пятна от пота на воротниках и манжетах)	Рекомендуемые для стирки белого белья порошкообразные и жидкие моющие средства можно использовать в дозировках, подходящих для стирки средне загрязненных вещей	Рекомендуемые для стирки цветного белья порошкообразные и жидкие моющие средства можно использовать в дозировках, подходящих для стирки средне загрязненных вещей. Используйте моющие средства, не содержащие отбеливатель	Рекомендуемые для стирки цветного и темного белья жидкие моющие средства можно использовать в дозировках, подходящих для стирки средне загрязненных вещей	Отдавайте предпочтение жидким моющим средствам для стирки деликатных вещей. Шерстяные и шелковые вещи следует стирать специальными моющими средствами, предназначенными для стирки шерстяных изделий
Незначительное загрязнение (Без видимых пятен)	Рекомендуемые для стирки белого белья порошкообразные и жидкие моющие средства можно использовать в дозировках, подходящих для стирки незначительно загрязненных вещей	Рекомендуемые для стирки цветного белья порошкообразные и жидкие моющие средства можно использовать в дозировках, подходящих для стирки незначительно загрязненных вещей. Используйте моющие средства, не содержащие отбеливатель	Рекомендуемые для стирки цветного и темного белья жидкие моющие средства можно использовать в дозировках, подходящих для стирки незначительно загрязненных вещей	Отдавайте предпочтение жидким моющим средствам для стирки деликатных вещей. Шерстяные и шелковые вещи следует стирать специальными моющими средствами, предназначенными для стирки шерстяных изделий

Рекомендуемые моющие средства

Рекомендуемые моющие средства	Циклы стирки	Температура стирки	Тип белья и тканей
Сильное моющее средство с отбеливающими агентами и осветлителями	<ul style="list-style-type: none"> – Смешанные ткани – Постельное белье – Против пятен – Хлопок 20°C – ECO 40-60°C 	30/40/60	Белое белье из устойчивого к кипячению хлопка или льна
Моющее средство для цветных тканей без отбеливающих агентов и осветлителей	<ul style="list-style-type: none"> – Хлопок – Смешанные ткани – Ручная стирка – Постельное белье – Холопок 20°C – Экспресс 15' – Стирка с паром 	20/30/40	Цветное белье из хлопка или льна
Моющее средство для цветных тканей или мягкое моющее средство без осветлителей	<ul style="list-style-type: none"> – Смешанные ткани – Пух/Перо – Стирка с паром – Экспресс 15' – Ручная стирка 	Холодная вода/20/30/40	Цветное белье из легких в уходе волокон или синтетических материалов
Мягкое моющее средство	<ul style="list-style-type: none"> – Шелк – Пух/Перо – Ручная стирка 	Холодная вода/20/30	Деликатные ткани, вискозный шелк
Специальное моющее средство для шерсти	<ul style="list-style-type: none"> – Шерсть 	20/30/40	Шерсть

- Вязкое или тягучее моющее средство можно развести в небольшом количестве воды перед заливкой в дозатор моющего средства, чтобы избежать засорения впускного отверстия, которое может привести к переливу воды.
- Выберите подходящий тип моющего средства, чтобы обеспечить максимальную эффективность стирки и минимальное потребление воды и энергии.
- Для достижения наилучшего результата стирки важно правильно дозировать моющее средство.
- Используйте меньшее количество моющего средства, если барабан заполнен частично.
- Всегда регулируйте количество моющего средства в соответствии с жесткостью воды. Если водопроводная вода достаточно мягкая, используйте меньше моющего средства.
- Выбирайте количество моющего средства в зависимости от степени загрязнения белья. Для менее грязной одежды требуется меньше моющего средства.
- Высококонцентрированное моющее средство требует особенно точной дозировки.

Признаки перелива моющего средства:

- сильное пенообразование
- плохой результат стирки и полоскания



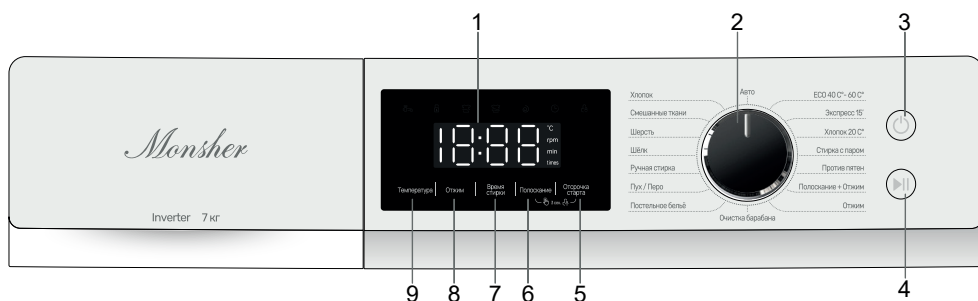

Признаком недолива моющего средства:

- белье становится серым
- образование известковых отложений на барабане, нагревательном элементе и/или белье

4. ЭКСПЛУАТАЦИЯ ПРИБОРА**4.1.1 Панель управления**

1. Дисплей
2. Ручка выбора программ
3. Кнопка включения
4. Кнопка «Старт/Пауза»
5. Кнопка «Отсрочка старта»
6. Кнопка «Полоскание»
7. Кнопка «Время стирки»
8. Кнопка выбора скорости отжима
9. Кнопка выбора температуры

Символ	Описание	Пояснение
°C RPM-об/мин MIN-мин TIMES-кол-во раз	Индикатор блока параметров	При настройке параметров загорается соответствующий блок параметров
	Индикатор отсутствия воды	После запуска программы значок мигает, если вода не подключена

Символ	Описание	Пояснение
	Индикатор блокировки от детей	Загорается, когда включена функция блокировки от детей, и гаснет, когда функция блокировки от детей выключена. Если после включения функции блокировки от детей будут нажаты другие кнопки, помимо кнопки блокировки от детей и кнопки питания, значок мигнет и будет непрерывно гореть через 3 секунды бездействия
	Индикатор дверцы	Когда дверца заперта, значок горит. Значок гаснет при выполнении условий разблокировки дверцы
	Индикатор выполнения программы	Используется для обозначения этапа стирки при выполнении программы. Значения слева направо: стирка, полоскание, отжим. В рабочем состоянии значок соответствующего этапа стирки мигает. Значок завершившегося этапа стирки не горит, а значок запущенного этапа стирки горит постоянно
	Индикатор функции «Отсрочка старта»	Этот значок загорается при включении функции «Отсрочка старта»

 Изображения, использованные для описания машины в этом разделе, являются схематичными и могут частично не соответствовать особенностям вашей стиральной машины.

4.2 Подготовка стиральной машины

Проверьте, надежно ли подсоединены шланги. Включите машину в электросеть. Полностью откройте кран, поместите белье в машину. Добавьте моющее средство и кондиционер для белья.

4.3 Выбор программы

1. Выберите программу, подходящую для данного типа белья, его количества и степени загрязнения, с помощью таблицы «Программы и энергопотребление» и таблицы температуры ниже.

90°C	Сильно загрязненные хлопчатобумажные и льняные изделия белого цвета (скатерти, полотенца, простыни и т.д.)
60°C	Среднезагрязненное, цветное, устойчивое к выгоранию льняное, хлопчатобумажное или синтетическое белье (рубашка, пижама и др.) и слабозагрязненное белое белье (нижнее белье и др.)

40°C - 30°C - 20°C - Холодная вода	Смешанное белье, в том числе из деликатных тканей (тюль и др.) или синтетических тканей и шерсти
---------------------------------------------	--------------------------------------------------------------------------------------------------

2. Выберите необходимую программу с помощью кнопки выбора программ.

 В программах предусмотрено ограничение по максимальной скорости отжима, подходящей для данного типа ткани.

 При выборе программы всегда учитывайте тип ткани, цвет, степень загрязнения и допустимую температуру воды.

 Выбирайте нижнее значение требуемой температуры. При более высокой температуре увеличивается энергопотребление.

 Более подробные сведения по программам приведены в таблице «Программы и энергопотребление»

4.4 Описание программ

В зависимости от типа ткани используйте следующие основные программы.

Авто

В рамках программы температура стирки, уровень воды и время стирки устанавливаются автоматически в соответствии с результатами взвешивания внутри барабана, и пользователю не нужно устанавливать параметры стирки.

Хлопок

Используйте эту программу для стирки белья из хлопка (например, простыней, комплектов пододеяльников и наволочек, полотенец, халатов, нижнего белья и т.д.). Ваше белье будет подвергнуто интенсивной стирке в течение длительного времени.

Пух/Перо

Специально разработанная программа для стирки пуховиков. Материал пуховика легкий, его трудно полоскать, и он с трудом впитывает воду.

Следовательно, необходимо увеличить время замачивания в процессе стирки и снизить скорость вращения во время отжима.

Очистка барабана

Данную программу необходимо использовать периодически (раз в 1-2 месяца) для очистки и дезинфекции барабана. Программу следует запускать, когда машина полностью пустая. В целях улучшения результатов добавьте в отсек для моющих средств чистящий порошок для удаления накипи. После выполнения программы оставьте дверцу приоткрытой, чтобы просушить стиральную машину изнутри.

☑ Против пятен

Для одежды с более стойкими пятнами, эффект стирки может быть улучшен за счет увеличения времени и более интенсивной стирки.

☑ Ручная стирка

Данная программа специально предназначена для стирки нижнего белья и другой плотно прилегающей к телу одежды. Интенсивность стирки низкая. Однако для обеспечения лучшего полоскания и полного смывания остатков моющего средства требуется более высокая интенсивность полоскания.

☑ Постельное бельё

Основными предметами стирки в программе являются простыни, пододеяльники и наволочки. В процессе стирки время замачивания и время стирки увеличиваются для лучшего эффекта.

☑ Шерсть

Данная программа предназначена для стирки изделий из шерсти. Выберите подходящую температуру в соответствии с указаниями на бирках одежды.

Используйте специальные средства для стирки шерстяных вещей.

☑ Шёлк

Данная программа предназначена для стирки изделий из деликатных тканей, например, шелка. Стирка выполняется очень бережно. Отжим белья производится с отсрочкой. Если требуется бережная стирка белья, эта программа подходит наилучшим образом.

☑ Стирка с паром

Процесс стирки с паром предусматривает подачу пара во время стирки, улучшает качество стирки и предотвращает образование складок на одежде за счет разглаживающего эффекта пара.

☑ Экспресс 15'

Программа быстрой стирки для небольшого количества не сильно грязного белья. Для этой программы характерен узкий температурный диапазон и низкая максимальная скорость отжима.

☑ Смешанные ткани

Используйте эту программу для стирки изделий из смешанных тканей.

☑ Хлопок 20°C

Специальная программа, используемая для стирки некоторых видов мягких тканей, температуру можно выбрать только на уровне 20°C.

☑ ЭКО 40-60

Данная программа предназначена для стирки хлопчатобумажных изделий при температуре 40°C или 60°C при стирке в рамках одного и того же цикла. Данный цикл используется для оценки соответствия требованиям экологизации ЕС.

4.5 Специальные программы

В стиральной машине предусмотрены следующие программы:

Полоскание + Отжим

Программа, выполняющая полоскание и отжим белья.

Отжим

Данная программа осуществляет дополнительный цикл отжима белья или слив воды из стиральной машины.

Перед запуском этой программы необходимо выбрать желаемую скорость отжима и запустить стиральную машину, нажав кнопку «Старт/Пауза». Сначала выполняется откачка воды из машины, а затем отжим белья при выбранной скорости и последующая откачка воды.

 Для деликатного белья выбирайте низкую скорость отжима

4.6 Выбор температуры

При выборе новой программы индикатор температуры отображает значение температуры, рекомендованное для выбранной программы. Чтобы изменить температуру, нажмите кнопку регулирования температуры. Температура будет постепенно увеличиваться и после достижения максимального значения переключится на самое низкое значение.

4.7 Выбор скорости отжима

При выборе новой программы индикатор скорости отжима отображает значение скорости отжима, рекомендованное для выбранной программы. Чтобы изменить скорость отжима, нажмите кнопку регулирования скорости отжима. Скорость отжима будет постепенно увеличиваться и после достижения максимального значения переключится на самое низкое.

4.8 Запуск программы

После запуска программы нажмите кнопку «Старт/Пауза», чтобы переключить стиральную машину в режим паузы. Замок дверцы отпирается, когда все условия соблюдены, в противном случае он остается закрытым. В режиме паузы, когда текущая программа не изменена, машина автоматически определяет текущий этап и позволяет установить некоторые параметры (когда не выполняется этап полоскания, доступна [кнопка полоскания]; когда не выполняется этап отжима, доступна [кнопка скорости отжима]). Вы также можете выбрать новую программу с помощью ручки выбора программ и нажать кнопку «Старт/Пауза», чтобы запустить новую программу.

 В зависимости от того, на каком этапе была отменена предыдущая программа, после выбора и запуска новой программы, возможно, потребуется добавить моющее средство и кондиционер для белья.

4.9 Программы и энергопотребление

Программа		Максимальная загрузка (7 кг)	Максимальная загрузка (9 кг)	Полоскание	Время стирки	Отсрочка старта	Диапазон температур °С
Смешанные ткани	30	3.5	4.5	.	.	.	Холодная - 60
Экспресс 15'	Холодная	1		.	.	.	Холодная - 30
Шёлк	Холодная	1.5		.	.	.	Холодная - 40
Постельное бельё	30	3.5	4.5	.	.	.	Холодная - 60
Ручная стирка	40	2		.	.	.	Холодная - 90
Полоскание + отжим	-	Макс.		.	.	.	-
Отжим	-	Макс.		.	.	.	-
ECO 40-60 °С	40	Макс.		.	.	.	40
Против пятен	60	3.5	4.5	.	.	.	40-60
Хлопок	40	Макс.		.	.	.	Холодная - 90
Пух/Перо	30	2		.	.	.	Холодная - 40
Шерсть	30	1.5		.	.	.	Холодная - 40
Стирка с паром	90	3.5		.	.	.	90
Хлопок 20°С	20	Макс.		.	.	.	20
Очистка барабана	90	-		.	.	.	90
Авто	Авто	Макс.		.	.	.	Авто

• Возможность выбора

5. ОБСЛУЖИВАНИЕ И ЧИСТКА

Регулярная чистка прибора позволит продлить срок его службы и избежать многих проблем.

5.1 Чистка распределителя моющих средств

Регулярно (после каждых 4-5 стирок) очищайте распределитель моющих средств, чтобы в нем не скапливались остатки стирального порошка.

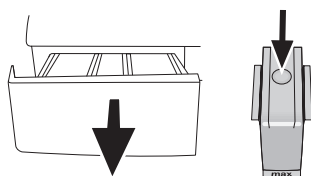

1. Чтобы вынуть из машины распределитель моющих средств, нажмите в отделении для кондиционера на точку, указанную пунктиром, и потяните распределитель на себя.

💡 Если в отделении для кондиционера начинает скапливаться смесь воды и кондиционера, превышающая нормальный объем, емкость следует очистить.

2. Промойте распределитель моющих средств в раковине большим количеством теплой воды. При чистке распределителя надевайте защитные перчатки или пользуйтесь специальной щеткой, чтобы не прикасаться к остаткам моющих средств.

3. После чистки вставьте распределитель на место и проверьте, правильно ли он установлен.

Если ваш распределитель моющих средств такой, как показано на рисунке:

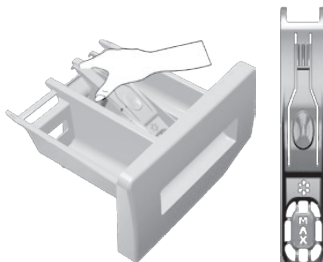

💡 Поднимите заднюю часть распределителя кондиционера, чтобы его вынуть, как показано на рисунке. После выполнения вышеупомянутых процедур чистки снова установите распределитель кондиционера на место и вдвиньте его переднюю часть вниз так, чтобы защелкнулся стопорный язычок.

5.2 Чистка дверцы загрузочного люка и барабана

Для моделей с программой очистки барабана см. эксплуатация машины – программы. Для моделей без очистки барабана выполните следующие действия, чтобы очистить барабан. Выберите дополнительную функцию Дополнительное полоскание. Используйте программу Хлопок без предварительной стирки. Установите температуру на уровень, рекомендованный в инструкции к средству для очистки барабана. Запустите эту программу без загрузки белья в машину. Перед запуском программы засыпьте 1 пакетик специального средства для очистки барабана (если специальное средство недоступно, засыпьте не более 100 г порошка для удаления накипи) в отделение распределителя моющих средств, предназначенное для основной стирки (отделение номер «2»). Если средство для удаления накипи выпускается в виде таблеток, положите только одну таблетку в отделение для основной стирки номер «2». По завершении программы вытрите уплотнительную манжету изнутри чистой тканью.

💡 Очистку барабана следует производить каждые 2 месяца.

💡 Используйте только те средства от накипи, которые предназначены для стиральных машин.

После каждой стирки проверяйте барабан на наличие посторонних предметов.

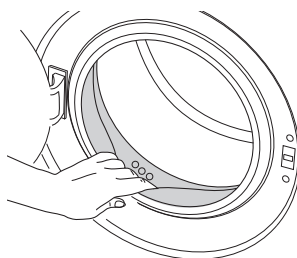

Если показанные на рисунке отверстия заблокированы, очистите их с помощью зубочистки.

💡 Наличие в барабане посторонних металлических предметов приведет к образованию пятен ржавчины. Для очистки поверхности барабана используйте средства для чистки нержавеющей стали. Ни в коем случае не используйте металлические мочалки.

⚠️ **ПРЕДУПРЕЖДЕНИЕ:** Ни в коем случае не используйте жесткую губку или абразивный материал. Это может повредить окрашенные и пластмассовые детали.

5.3 Чистка корпуса и панели управления

Вмойте корпус машины мыльным раствором или мягким моющим средством и вытрите досуха мягкой тканью.

Для чистки панели управления пользуйтесь только мягкой влажной тканью.

5.4 Очистка фильтров впускных патрубков

Фильтры находятся на концах впускных патрубков для воды на задней стенке машины, а также на концах заливных шлангов в местах подсоединения к водопроводным кранам. Эти фильтры предотвращают попадание в стиральную машину посторонних веществ и грязи из водопровода. По мере загрязнения фильтры следует очищать.

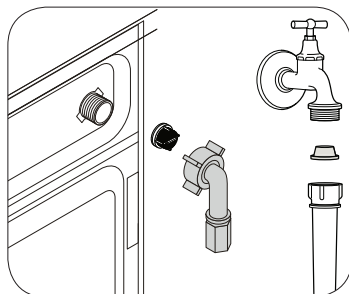

1. Перекройте краны.
2. Снимите гайки на заливных шлангах для доступа к фильтрам во впускных патрубках. Очистите их подходящей щеточкой. Если фильтры сильно загрязнены, их можно вытащить плоскогубцами и почистить.
3. Извлеките фильтры из прямых концов заливных шлангов вместе с прокладками и тщательно промойте под струей воды.
4. Аккуратно установите прокладки и фильтры на место и затяните гайки шлангов вручную.

5.5 Слив оставшейся воды и очистка фильтра насоса

Стиральная машина оснащена системой фильтров, которая предотвращает попадание в крыльчатку насоса твердых предметов (пуговиц, монет, волокон ткани и т.п.) во время слива воды. Это обеспечивает беспрепятственный слив воды и позволяет продлить срок службы насоса.

Если, слив не выполняется нормально, значит, фильтр насоса засорен. Фильтр следует очищать по мере загрязнения, но не реже одного раза в 3 месяца. Перед очисткой фильтра насоса необходимо слить воду.

Кроме того, необходимо полностью сливать воду из машины перед транспортировкой (например, при переезде в другую квартиру) или в случае вероятности замерзания воды.

⚠ ПРЕДУПРЕЖДЕНИЕ: Наличие посторонних предметов в фильтре насоса может привести к повреждению машины или к сильному шуму во время работы.

Чтобы слить воду и очистить загрязненный фильтр, выполните следующее:

1. Отключите машину от электрической сети (выньте вилку из розетки).

⚠ ПРЕДУПРЕЖДЕНИЕ: Температура воды в машине может достигать 90 °С. Во избежание ожогов дождитесь, пока вода в машине остынет.

2. Откройте крышку фильтра.

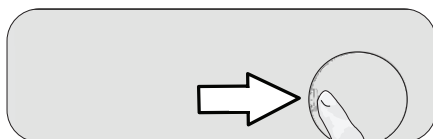

3. Некоторые модели оснащены шлангом аварийного слива воды. Чтобы слить воду из машины, выполните описанные ниже действия.

Слив воды в моделях, не оснащенных шлангом аварийного слива:

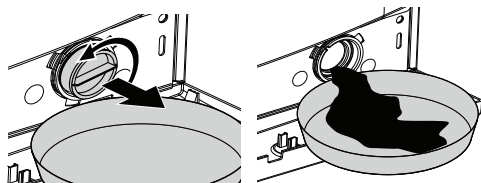

a. Поставьте перед фильтром вместительную емкость для слива воды.

b. Понемногу поворачивайте фильтр насоса против часовой стрелки, пока не начнет выливаться вода. Слейте воду в установленную перед фильтром емкость. Всегда держите под рукой тряпку для сбора пролитой воды.

c. Когда вода перестанет вытекать, полностью выверните фильтр и выньте его из машины.

4. Очистите внутреннюю часть фильтра и пространство вокруг крыльчатки насоса от мусора и волокон.

5. Вставьте фильтр на место.

6. Чтобы закрыть крышку фильтра, состоящую из двух частей, прижмите выступ на крышке. Чтобы закрыть цельную крышку фильтра, сначала вставьте на место выступы снизу крышки и затем прижмите верхнюю часть крышки.

6. УСТРАНЕНИЕ НЕИСПРАВНОСТЕЙ

Программа не запускается после закрытия двери.

- ☑ Не была нажата кнопка «Пуск»/«Пауза». >>> Нажмите кнопку «Пуск»/«Пауза».

Невозможно запустить или выбрать программу.

- ☑ Стиральная машина переключилась в режим самозащиты из-за нарушения подачи воды или электроэнергии (например, падение напряжения в сети, давления воды и тл.). >>> Чтобы отменить программу, поверните ручку выбора программы в положение, соответствующее другой программе. Выбранная ранее программа будет отменена. (см. раздел «Отмена программы»).

В машине есть вода.

- ☑ В стиральной машине может оставаться немного воды, использовавшейся в процессе контроля качества на заводе-изготовителе. >>> Это не является неисправностью и не представляет опасности для машины.

Машина сильно вибрирует или шумит.

- ☑ Машина стоит неустойчиво. >>> Отрегулируйте ножки, чтобы выровнять машину.
- ☑ В фильтр насоса попал посторонний предмет. >>> Очистите фильтр насоса.
- ☑ Не сняты транспортировочные предохранительные болты. >>> Удалите транспортировочные предохранительные болты.
- ☑ Загружено слишком мало белья. >>> Загрузите в машину больше белья.
- ☑ Загружено слишком много белья. >>> Выньте из машины часть белья или распределите его равномерно вручную.
- ☑ Машина наклонена, поскольку под ножку попал посторонний предмет. >>> Уберите посторонний предмет, чтобы выровнять машину.

Машина остановилась вскоре после запуска программы.

- ☑ Стиральная машина может временно остановиться из-за падения напряжения в сети. >>> Она возобновит работу после восстановления нормального напряжения.

Не производится обратный отсчет времени, оставшегося до окончания программы (в моделях с дисплеем).

- ☑ Таймер может остановиться на этапе набора воды. >>> Индикатор таймера не показывает обратный отсчет, пока машина не наберет необходимое количество воды. После набора воды таймер возобновит обратный отсчет.

- ☑ Таймер может остановиться на этапе нагревания воды. >>> Индикатор таймера не показывает обратный отсчет, пока вода в машине не нагреется до нужной температуры.
- ☑ Таймер может остановиться на этапе отжима. >>> Возможно, сработала система автоматического контроля балансировки из-за неравномерного распределения белья внутри барабана.
- ☑ Если белье в барабане распределено неравномерно, машина не переключается на отжим во избежание повреждения самой машины и окружающих предметов. Белье следует перераспределить и снова запустить отжим.

Из распределителя моющих средств выходит пена.

- ☑ Слишком много моющего средства. >>> Размешайте 1 столовую ложку кондиционера в 0,5 литра воды и залейте в отделение основной стирки распределителя моющих средств.
- ☑ Используйте моющие средства, соответствующие программам стирки, с учетом норм загрузки белья (см. таблицу «Описание программ»). При использовании дополнительных средств, таких как пятновыводители, отбеливатели и т. п., количество моющего средства следует уменьшить.

После завершения программы белье остается мокрым

- ☑ Возможно, из-за избыточного количества моющего средства образовалась обильная пена, и включилась автоматическая система контроля пенообразования. >>> Используйте рекомендованное количество моющего средства.
- ☑ Если белье в барабане распределено неравномерно, машина не переключается на отжим во избежание повреждения самой машины и окружающих предметов. Белье следует перераспределить и снова запустить отжим.

⚠ ПРЕДУПРЕЖДЕНИЕ: Если с помощью этих рекомендаций устранить проблему не удается, обратитесь в фирменный сервисный центр. Не пытайтесь отремонтировать неисправный прибор самостоятельно.

Коды ошибок



Коды ошибок				
Коды ошибок	Описание ошибки	Возможная причина/ Способы устранения	Состояние прибора	Сброс/Устранение
E1	Задержка подачи воды	1. Убедитесь, что водопроводный кран открыт и что вода поступает 2. Проверьте, подключен ли слив 3. Проверьте и/или замените датчик уровня воды и блок распределения подачи воды 4. Клапан подачи воды неисправен и подлежит замене 5. Плата неисправна и подлежит замене 6. Датчик уровня воды неисправен и подлежит замене	Пауза	Причины и способы устранения 1 и 2. Перезагрузите прибор с помощью кнопки «Старт/Стоп»
				Причины и способы устранения 3 и 6. Выключите прибор, перекройте кран подачи воды и отключите прибор от сети (выньте вилку из розетки) Обратитесь в службу послепродажного обслуживания! Эти действия должны выполняться только специалистами послепродажного обслуживания!
E2	Ошибка закрытия дверцы	1. Проверьте, правильно ли закрыта дверца. Если нет, закройте ее должным образом 2. Замок дверцы неисправен и подлежит замене 3. Необходимо проверить подключение электропроводки. Необходимо проверить контакты. Возможно, потребуется замена электропроводки 4. Плата неисправна и подлежит замене	Пауза	Причины и способы устранения 1 и 2. Перезагрузите прибор с помощью кнопки «Старт/Стоп»
				Причины и способы устранения 3 и 4. Выключите прибор, перекройте кран подачи воды и отключите прибор от сети (выньте вилку из розетки) Обратитесь в службу послепродажного обслуживания! Эти действия должны выполняться только специалистами послепродажного обслуживания!
E3	Ошибка мотора	1. Проверьте, не перегружен ли прибор и не наматалось ли белье в барабане. После того как прибор будет выключен и через некоторое время охладится, его можно снова включить 2. Подождите пока прибор охладится 3. Необходимо проверить подключение электропроводки. Необходимо проверить контакты. Возможно, потребуется замена электропроводки 4. Мотор сломался, его необходимо заменить 5. Плата неисправна и подлежит замене 6. Необходимо проверить электропроводку на наличие короткого замыкания	Слив воды После слива воды (до безопасного уровня) продолжайте сливать воду еще в течение 30 секунд. Если ошибка возникает из-за короткого замыкания, отключите питание платы преобразования частоты (переменного преобразования частоты)	Причины и способы устранения 1 и 2. Выключите прибор, подождите, пока он остынет, и включите его снова
				Причины и способы устранения 3 и 6. Выключите прибор, перекройте кран подачи воды и отключите прибор от сети (выньте вилку из розетки) Обратитесь в службу послепродажного обслуживания! Эти действия должны выполняться только специалистами послепродажного обслуживания!

Коды ошибок				
Коды ошибок	Описание ошибки	Возможная причина/ Способы устранения	Состояние прибора	Сброс/Устранение
E4	Задержка при сливе воды	1. Фильтр сливного насоса засорен. Устраните засор 2. Слив заблокирован. Устраните засор 3. Сливной насос неисправен и подлежит замене 4. Необходимо проверить подключение электропроводки. Проверьте контакты. Возможно, потребуется замена электропроводки 5. Плата неисправна и подлежит замене 6. Датчик уровня воды неисправен и подлежит замене	Пауза	Причины и способы устранения 1 и 2. Перезагрузите прибор с помощью кнопки «Старт/Стоп»
		Причины и способы устранения 3 и 6. Выключите прибор, перекройте кран подачи воды и отключите прибор от сети (выньте вилку из розетки) Обратитесь в службу послепродажного обслуживания! Эти действия должны выполняться только специалистами послепродажного обслуживания!		
E5	Сигнал перелива воды	1. Неисправен клапан подачи воды и его необходимо заменить 2. Плата неисправна и подлежит замене	Причины и способы устранения 1 и 2. ОТКАЧАТЬ ВОДУ Полностью откачайте воду. Продолжайте откачивать воду в течение 30 секунд. Выключите сливной насос. Возобновите работу в обычном режиме, чтобы датчик определил уровень воды. Если снова появится сигнал о переливе, повторите описанную выше процедуру	Причины и способы устранения 1 и 4. Выключите прибор, перекройте кран подачи воды и отключите прибор от сети (выньте вилку из розетки). Обратитесь в службу послепродажного обслуживания! Эти действия должны выполняться только специалистами послепродажного обслуживания! Автоматический сброс после отключения питания или устранения неисправности
	Неисправен датчик уровня воды	3. Датчик уровня воды неисправен и подлежит замене 4. Необходимо проверить подключение электропроводки. Необходимо проверить контакты. Возможно, потребуется замена электропроводки		
E6	Ошибка нагревания	1. Необходимо проверить подключение электропроводки. Необходимо проверить контакты. Возможно, потребуется замена электропроводки 2. Нагревательный элемент неисправен и подлежит замене 3. Плата неисправна и подлежит замене 4. Плата влажная ее необходимо просушить	СИГНАЛ СЕРВИСНОГО РЕЖИМА Не открывайте прибор	Причины и способы устранения 1 и 4. Выключите прибор, перекройте кран подачи воды и отключите прибор от сети (выньте вилку из розетки). Обратитесь в службу послепродажного обслуживания! Эти действия должны выполняться только специалистами послепродажного обслуживания!

Коды ошибок				
Коды ошибок	Описание ошибки	Возможная причина/ Способы устранения	Состояние прибора	Сброс/Устранение
E7	Неисправность датчика температуры нагрева	1. Необходимо проверить подключение электропроводки. Необходимо проверить контакты. Возможно, потребуется замена электропроводки 2. Датчик температуры неисправен и подлежит замене 3. Плата неисправна и подлежит замене 4. Плата влажная ее необходимо просушить	ВОДА НЕ НАГРЕВАЕТСЯ СИГНАЛ В КОНЦЕ ЦИКЛА	Причины и способы устранения 1 и 4. Выключите прибор, перекройте кран подачи воды и отключите прибор от сети (выньте вилку из розетки). Обратитесь в службу послепродажного обслуживания! Эти действия должны выполняться только специалистами послепродажного обслуживания!
E8	Ошибка связи с инвертором (для моделей с инвертором)	1. Необходимо проверить подключение электропроводки. Необходимо проверить контакты. Возможно, потребуется замена электропроводки 2. Плата неисправна и подлежит замене 3. Плата инвертора неисправна и подлежит замене	Закройте дверь, отключите от сети и сливайте воду в течение 30 секунд, пока уровень воды не упадет. Если ошибка обнаружена платой UI, отключите питание платы инвертора	Причины и способы устранения 1 и 3. Выключите прибор, перекройте кран подачи воды и отключите прибор от сети (выньте вилку из розетки). Обратитесь в службу послепродажного обслуживания! Эти действия должны выполняться только специалистами послепродажного обслуживания!
UNB	ДИСБАЛАНС Без отжима	1. В стиральную машину загружено слишком мало белья. Добавьте белья (см. также главу «Загрузка белья»). Обратите внимание: Для правильной работы стиральной машины в нее должно быть загружено не менее 1,00 кг белья.	Пауза	Причины и способы устранения 1. Выключите прибор, добавьте белье, снова включите прибор и запустите программу

7. ТЕХНИЧЕСКИЕ ХАРАКТЕРИСТИКИ

Наименование модели	MWM 450 Blanc	MWM 500 Blanc
Номинальная загрузка сухого белья (кг)	7	9
Максимальная скорость отжима (об/мин.)	1200	1200
Высота (см)	84	84
Ширина (см)	60	60
Глубина (см)	45	50
Вес нетто (±4 кг)	52	60
Электропитание (В/Гц)	220-240В~/50Гц	220-240В~/50Гц

 Предупреждение	Прибор не предназначен для использования лицами (включая детей) с пониженными физическими, сенсорными или умственными способностями или при отсутствии у них жизненного опыта или знаний, если они не находятся под присмотром или не проинструктированы об использовании прибора лицом, ответственным за их безопасность. Дети должны находиться под присмотром для недопущения игр с прибором
	При повреждении шнура питания его замену, во избежание опасности, должны производить изготовитель, сервисная служба или подобный квалифицированный персонал
	Недопустимо возникновение факельного пламени под воздухоочистителем (для вытяжек)
 Внимание!	Детали прибора могут нагреваться во время работы
<p>Условия хранения продукции по ГОСТу 15150-69, в помещениях с естественной вентиляцией при температуре воздуха от минус 50°С до плюс 40°С, относительной влажности не более 75%</p>	

Обратите Ваше внимание!

Также, неисправностями Изделия не являются:

Стиральные машины	Изменение цвета материалов изделия в процессе эксплуатации
	Остаточное незначительное количество воды в складках манжеты люка после завершения стирки
	Незначительная вибрация и подрагивание машины при работе на высоких оборотах отжима
	Высокочастотный шум ремня привода при работе изделия на режиме отжима
	Незначительные технические запахи в новом изделии в начальный период эксплуатации

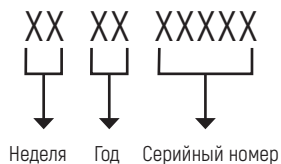
**ОПРЕДЕЛЕНИЕ ДАТЫ ПРОИЗВОДСТВА ТОВАРА
ПО СЕРИЙНОМУ НОМЕРУ****ИЗГОТОВИТЕЛЬ:**

Эм энд Джи Хаусгерате ГмбХт
Потсдамер стр, 92 10785 Берлин

ЛИЦО, УПОЛНОМОЧЕННОЕ ИЗГОТОВИТЕЛЕМ:

ООО «Эм-Джи Русланд» 141400
г. Химки, ул. Бутаково, д. 4
info@monsherrus.ru

Фирма-производитель оставляет за собой право на внесение изменений в конструкцию, комплектацию и дизайн приборов.

Сделано в КНР



УСЛОВИЯ ГАРАНТИЙНОГО ОБСЛУЖИВАНИЯ.

Внимательно ознакомьтесь с условиями гарантийного обслуживания.

Изготовитель оставляет за собой право вносить изменения в конструкцию, комплектацию или технологию изготовления, таковые изменения не влекут обязательств по изменению или улучшению ранее выпущенных изделий. Указанные изменения могут быть произведены без предварительного уведомления.

Изготовителем техники марки «Monsher» установлен срок службы 7 (семь) лет на крупную бытовую технику: газовые и комбинированные плиты, духовые шкафы, электрические и газовые варочные поверхности, холодильное оборудование, стиральные машины, сушильные барабаны, посудомоечные машины, пароварки, кухонные вытяжки), при соблюдении правил эксплуатации и применении ее в бытовых целях.

Данные сроки исчисляются с даты изготовления изделия.

Правила безопасного и эффективного использования изложены в Инструкции по эксплуатации. По истечении установленного срока службы изготовитель не несет ответственности за безопасность изделия.

На всю бытовую технику марки «Monsher» гарантийный срок составляет 24 (двадцать четыре) месяца. Гарантийный срок исчисляется со дня заключения договора купли-продажи при наличии кассового и/или товарно-кассового чека, при отсутствии документов о покупке согласно п.2 ст.19 ЗоЗПП гарантийный срок исчисляется с даты изготовления изделия.

Данная Гарантия действительна только на территории Российской Федерации, Республики Беларусь, Республики Казахстан. Гарантия распространяется только на официально поставленные изделия, сертифицированные для указанных стран, а также на оригинальные комплектующие и составные части данных изделий.

На территории других государств гарантийный срок устанавливается в соответствии с внутренним законодательством.

1. Данная гарантия распространяется только на изделия, используемые в личных, семейных или домашних целях, не связанных с предпринимательской деятельностью.

2. Гарантийный срок на комплектующие изделия (такие изделия, которые могут быть сняты с основного изделия без применения каких-либо инструментов, а именно, ящики, полки, решётки, корзины, насадки, трубки, шланги или другие подобные комплектующие) составляет 6 (шесть) месяцев с момента продажи основного изделия магазином.

3. Гарантийный срок на новые комплектующие и составные части, установленные в изделие, взамен вышедших из строя, при гарантийном ремонте, равен сроку гарантии на изделие и заканчивается одновременно с окончанием гарантийного срока изделия.

4. Гарантийный срок на элементы освещения, лампы составляет 15 дней с даты покупки прибора.

5. Гарантийный ремонт выполняется бесплатно авторизованным сервисным центром на дому у потребителя или в мастерской по усмотрению сервисного центра.

6. Прежде чем вызвать специалиста сервисного центра, внимательно прочитайте инструкцию по эксплуатации изделия. Если изделие исправно, то за сервисным центром остаётся право требовать от Потребителя возмещения стоимости сервисных мероприятий за ложный вызов.

7. Для осуществления технического обслуживания и ремонта изделия, потребителю необходимо обеспечить доступ сотруднику авторизованного сервисного центра к изделию (в том числе встраиваемому).

8. Претензии по качеству основного изделия, его комплектующих и составных частей принимаются при условии, что недостатки обнаружены в течение гарантийных сроков, установленных соответственно на основное изделие, его комплектующие и составные части. Претензии рассматриваются после только после предварительной проверки качества изделия представителем авторизованного сервисного центра.

9. Во избежание возможных недоразумений, сохраняйте в течении гарантийного срока изделия документы, прилагаемые при продаже (кассовый и/или товарный чек, инструкцию по эксплуатации).

10. Изготовитель не несет какой-либо ответственности за любой возможный ущерб, нанесенный потребителю, в случаях несоблюдения требований Изготовителя, указанных в данном гарантийном документе и инструкции по эксплуатации.

Изготовитель не несет гарантийные обязательства в следующих случаях:

1. При возникновении недостатков, вызванных несоблюдением прилагаемой к изделию инструкции по эксплуатации, неправильной установкой, хранением или транспортировкой изделия, небрежным обращением или плохим уходом, неправильным использованием, включая перегрузку.
2. Использования изделия для предпринимательской или профессиональной деятельности.
3. Не соблюдения потребителем правил подключения и монтажа изделия, установки дополнительных элементов на изделии, препятствующих доступу специалиста к прибору для проведения сервисных мероприятий.
4. На изделия, которые подвергались ремонту, разборке или конструктивным изменениям, которые повлекли отказ в работе изделия, неуполномоченными на то лицами или организациями не являющимися авторизованными сервисными центрами. Так же если

удалены, не разборчивы или изменены заводские наклейки с указанием модели, продуктового и серийного номера изделия.

5. Повреждений техники или нарушений ее нормальной работы, которые вызваны не зависящими от производителя причинами, такими как нестабильность параметров электросети (установленных государственными стандартами ГОСТ 13109-97), явления природы и стихийные бедствия, пожар, домашние животные и насекомые, попадание внутрь изделия посторонних предметов, жидкостей, и другими подобными причинами.
6. Повреждения техники или нарушений ее нормальной работы, вызванных сверхнормативными отклонениями параметров электро-, газо-, или водоснабжения от номинальных значений.
7. Внешние и внутренние загрязнения, царапины, трещины, вмятины, потёртости и прочие механические повреждения, повреждения стеклянных деталей, включая разрушения, повреждения стеклокерамики, изменения цвета стеклокерамики в зонах конфорок, царапины, возникшие в процессе эксплуатации.
8. Использование посуды не соответствующего типа и размера, рекомендованного изготовителем согласно инструкции по эксплуатации.
9. На шумы и звуки работы электрооборудования индукционных и электрических плит, даже в выключенном состоянии, так же на шум пламени, издаваемый газовыми конфорками.
10. Повреждения деталей, которые произошли в результате естественного износа, включая расходные материалы, такие как : лампы, элементы питания, фильтры, монтажные и уплотнительные элементы, соединительные электрокабели, разъёмы, шланги, фильтры, антивозвратные клапаны, металлические и стеклянные противни, решетки, держатели противней и решеток, телескопические направляющие, тарелки, блюда, ручки и кнопки управления, решетки плит, составные части конфорок и дополнительных аксессуаров.
11. Образования на нагревательных элементах избыточного слоя накипи, при повышенной жесткости воды необходима обработка соответствующими составами.
12. Попадания во внутренние рабочие объёмы изделия посторонних предметов, мелких деталей одежды или остатков пищи.
13. Механических повреждений изделия потребителем (вмятины, царапины, трещины, сколы и т.д.)
14. Потери товарного вида изделия в следствие воздействия химических веществ.
15. Длительных термических воздействиях и других подобных повреждениях, возникших в процессе эксплуатации. Время приготовления пищи не должно превышать более 3 часов непрерывного включения конфорок.
16. На работы по установке, регулировке, чистке изделия, замене расходных материалов и прочий уход за изделием, оговорённый в инструкции по эксплуатации (периодическое обслуживание).

17. Движения хладагента внутри холодильника, морозильника, который может издавать кратковременные шумы (свист, звук перетекающей жидкости и т.д.), даже при отключенном компрессоре, что не является дефектом, так же не является дефектом потрескивание составных частей прибора в результате температурных деформаций. Характерные звуки включения компрессора и автоматики являются нормальными звуками при работе электрооборудования прибора. Для холодильников, оборудованных устройством для приготовления льда (ледогенератором), при не использовании устройства для приготовления льда (ледогенератора) в течении 7 дней и более, обязательно требуется отключать функцию приготовления льда, освободить емкость от ранее приготовленного льда. Во избежание солнечного ультрафиолетового и температурного воздействия на корпус холодильника, место для установки холодильника должно быть защищено от прямого попадания солнечного света на прибор.

Установка и подключение крупной бытовой техники, включая встраиваемую бытовую технику.

1. Для установки и подключения изделий производитель рекомендует Вам обратиться в авторизованные сервисные центры. Вы можете воспользоваться услугами любых других квалифицированных специалистов имеющих сертификат на оказание подобных услуг.
2. Перед установкой, использованием обязательно внимательно прочтите Инструкцию по эксплуатации.
3. Оплата работ по установке и подключению изделия происходит по прейскуранту сервисного центра.
4. Изготовитель не несёт какой-либо ответственности за любой ущерб, нанесенный имуществу граждан вследствие установки и подключения, не соответствующих требованиям, указанным в инструкции по эксплуатации и произведенных не уполномоченными на то лицами.
5. В случае нарушений требований Изготовителя по установке и подключению, ответственность за причиненный ущерб несет лицо или организация, проводившее работы по установке и подключению.
6. Газовая бытовая техника подключается только специалистом, имеющим лицензию и допуск на работы с газовым оборудованием. Гарантийное и сервисное обслуживание осуществляется только при наличии отметки в паспорте изделия о подключении или документа уполномоченной организации о подключении газового оборудования.
7. Изделия, имеющие трехконтактную сетевую вилку, обязательно должно быть заземлено.
8. По всем вопросам технического обслуживания и приобретения оригинальных расходных материалов и аксессуаров Вы можете обращаться в авторизованные сервисные центры, информация по сервисному обслуживанию изделий «Monsher» указана на сайте изготовителя : www.monsherrus.ru

Monsher

СЕРВИСНАЯ КНИЖКА

МОДЕЛЬ

ТИП ИЗДЕЛИЯ

СЕРИЙНЫЙ НОМЕР

ДАТА ПРОДАЖИ

М.П.
продавца

Уважаемый Покупатель!

Благодарим Вас за выбор продукции компании Monsher. Настоящим, компания Monsher подтверждает, что приобретенная Вами техника изготовлена из высококачественных материалов при повышенном контроле качества продукции и отвечает всем техническим и экологическим критериям, предъявляемым к домашней бытовой технике.

Данный товар сертифицирован на территории Российской Федерации. Производитель обязуется обеспечить бесплатный гарантийный ремонт в течение всего гарантийного срока.

Требования потребителя, соответствующие Законодательству РФ, могут быть предъявлены в течение 24 месяцев с Даты продажи изделия при условии, что недостатки в продукции не возникли вследствие нарушения покупателем правил пользования, транспортировки, хранения и иных действий пользователя или третьих лиц или обстоятельств непреодолимой силы (пожар, природная катастрофа и т.д.).

Гарантийное обслуживание осуществляется в уполномоченных Monsher авторизованных сервисных центрах. Ответственность за качество, сроки ремонта несут уполномоченные сервисные центры. Неисправные детали и узлы техники в гарантийный период заменяются потребителю на новые безвозмездно.

ООО «КУППЕРСБЕРГ-СЕРВИС»

Установка, гарантийное и послегарантийное обслуживание, продажа запасных частей по Москве и Московской области +7 (495) 236-90-67

Телефон горячей линии Monsher:

8 (800) 250-17-18 (звонки для всех регионов РФ бесплатные)

Часы работы горячей линии:

понедельник-пятница с 9-00 до 18-00 без перерыва

Полный список авторизованных сервисных центров Monsher Вы можете найти на официальном сайте www.monsherrus.ru

СВЕДЕНИЯ О РЕМОНТАХ

Ремонт №1

Дата обращения	Дата ремонта	Неисправность	Выполненная работа	Запасная часть

Ремонт №2

Дата обращения	Дата ремонта	Неисправность	Выполненная работа	Запасная часть

Ремонт №3

Дата обращения	Дата ремонта	Неисправность	Выполненная работа	Запасная часть

Monsher

ГАРАНТИЙНЫЙ СЕРТИФИКАТ

Обратите особое внимание!

Все условия гарантии регулируются действующим Законодательством РФ.

Гарантийные обязательства не распространяются на технику с неисправностями, возникшими вследствие нарушения технологических требований, описанных в Инструкции по эксплуатации, в том числе:

- нестабильности параметров электросети, установленных ГОСТ 13109-87, а также нестабильности уровня давления газа, согласно ГОСТ Р50696-2006;
- нестабильности водопроводной сети, установленных СНиП 2.04.02-84;
- на технику, используемую от целей, отличных от бытового пользования, а также технику, установленную в организациях любого типа собственности;
- при наличии следов механических повреждений (трещины, сколы, царапины и пр.), связанных с причиной обращения;
- при наличии следов несанкционированного вскрытия или неквалифицированного ремонта третьими лицами (за исключением особых случаев, предусмотренных действующим Законодательством РФ);
- при несоответствии данных о технике в Сервисной книжке и на оригинальной наклейке (шильде) на изделии;
- при неправильном подключении изделия, попадании внутрь изделия посторонних предметов, мелких деталей и фрагментов одежды или остатков пищи;
- при попадании на внутренние узлы и детали изделия посторонних жидкостей, насекомых или при наличии следов их жизнедеятельности;
- вследствие образования на элементах изделия избыточного слоя накипи или иных отложений, вызванных повышенной жёсткостью воды;
- при обнаружении воздействия на внутренние и внешние элементы изделия агрессивных химических веществ, а также термического воздействия ;
- в случае, если изделие на момент визита уполномоченной сервисной службы Monsher было в технически исправном состоянии

Monsher

#1

Модель изделия _____

Серийный № _____

Дата продажи _____

М.П.
продавца

Monsher

#2

Модель изделия _____

Серийный № _____

Дата продажи _____

М.П.
продавца

Monsher

#3

Модель изделия _____

Серийный № _____

Дата продажи _____

М.П.
продавца

Товар получил без повреждений , претензий к внешнему виду и комплектности не имею

(Фамилия, имя и подпись Потребителя)

С условиями гарантийных обязательств Monsher ознакомлен и согласен. Полная, необходимая, достоверная информация о Товаре, Изготовителе, Продавце мною получена

(Фамилия, имя и подпись Потребителя)

СВЕДЕНИЯ ОБ УСТАНОВКЕ

Заполняется лицом, осуществившем подключение (Установку)

Дата подключения (установки)	Фамилия, Имя специалиста, проводившего подключение	Наименование организации, выполнившей подключение	Подпись специалиста, проводившего подключение

Внимание: Monsher настоятельно рекомендует доверять подключение (установку) приобретённого Товара специалистам Авторизованного сервисного центра. При подключении изделия через АСЦ, гарантийный срок исчисляется с Даты подключения (установки) изделия, но не более 3 месяцев с даты продажи. ООО «КУППЕРСБЕРГ-СЕРВИС» для Москвы и Московской области: +7 (495) 236-90-67, Пн-Пт: с 9-00 до 18-00. Оплата работ по подключению и настройке изделия осуществляется на основании прейскуранта платных услуг организации, осуществляющей подключение. Изготовитель не несёт ответственности за ущерб имуществу и здоровью граждан, возникший в связи с некавалифицированным подключением изделия третьими лицами. В случае возникновения поломки изделия вследствие описанных выше причин, ответственность за причинённый ущерб потребителю, а также за восстановление работоспособности изделия, несёт лицо, осуществлявшее подключение. Газовые варочные панели и духовки могут быть установлены только сертифицированным специалистом, имеющим соответствующий допуск на установку и проведение работ по газовому оборудованию. Гарантийное обслуживание осуществляется только при наличии отметки Организации, уполномоченной на проведение такого рода работ.

Monsher

Сервис-центр _____

#1

Инженер, Ф.И.О.,
подпись _____

Дата ремонта _____

М.П.
сервис-центра

Monsher

Сервис-центр _____

#2

Инженер, Ф.И.О.,
подпись _____

Дата ремонта _____

М.П.
сервис-центра

Monsher

Сервис-центр _____

#3

Инженер, Ф.И.О.,
подпись _____

Дата ремонта _____

М.П.
сервис-центра



Bedienungsanleitung



User manual



Руководство пользователя

Monsher