

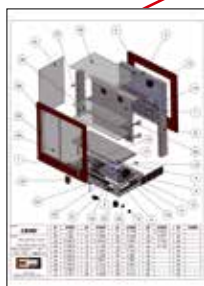

Коллекция 2014

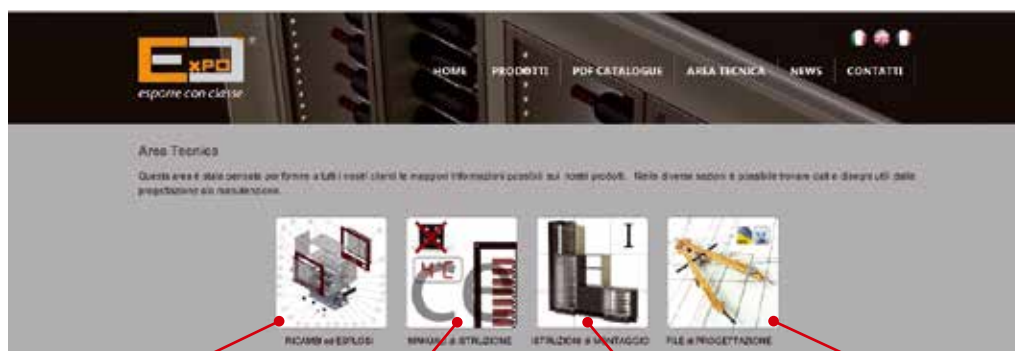

В технических полях Вы можете найти документы, полезные как до, так и после покупки.



Скачайте развёрнутые картинки и закажите зап. части



Ознакомьтесь с инструкцией по эксплуатации





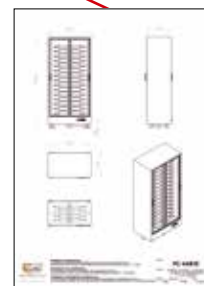

Ознакомьтесь с инструкцией по сборке

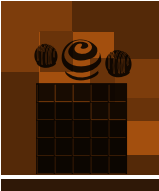

Используйте наши файлы в процессе проектирования

Содержание



• Вино		стр. 3
	Parete Vino Cornice Vino Quadro Vino	4 20 28
• Шоколад		стр. 49
	Cornice Cioccolato Parete (модули шоколад)	50 14
• Пищевые продукты		стр. 53
	Cornice Salumeria Cornice Gastronomia Parete (модули деликатесы - гастрономия) Cornice 87 refrigerata Espositori piastre eutettiche	54 56 14 58 62
• Хлебобулочные изделия		стр. 65
	Cornice Colonna Cornice 57-87 Victory Rondò Serie "Q"	66 68 72 78 82
• Стенды для вина		стр. 87
	Bottigliera 3 piani Bottigliera 4 piani	89 90
• Витрины для магазинов		стр. 91
	Cristal Negozio Cornice Negozio Vetrine personalizzate	93 94 96
• Диаграмма цветов		стр. 101
	Colorazioni RAL Colorazioni e finiture su legno	102 104
• Условные обозначения		стр. 106
		



Вино



Parete Vino

Модульные системы для выставки, хранения и подачи вина. Возможность вставки модулей для колбас или деликатесов позволяет создать практичный, элегантный и неповторимый предмет интерьера.



... что такое *Parete Vino*

“Parete Vino: Винная стенка” это инновационная модульная система для сбора полностью функциональной витрины для показа, подачи и хранения вина. Разные виды рамок и отделочных элементов позволяют гармонично установить Parete Vino в любом интерьере, в классическом или современном. Parete Vino оснащён инновационной системой охлаждения на основе установки охлаждающего элемента в центре витрины. Ещё одна важная особенность это возможность устанавливать бутылки в горизонтальном положении, что обеспечивает отличную видимость всех этикеток. Низкое энергопотребление достигается благодаря дверцам с двойным остеклением и отдельным зонам, что позволяет открывать по необходимости только одну из дверей, и всё это в дополнение к эксклюзивной системе энергосбережения.



... Как он построен

Parete vino собирается исключительно из высокотехнологичных материалов.

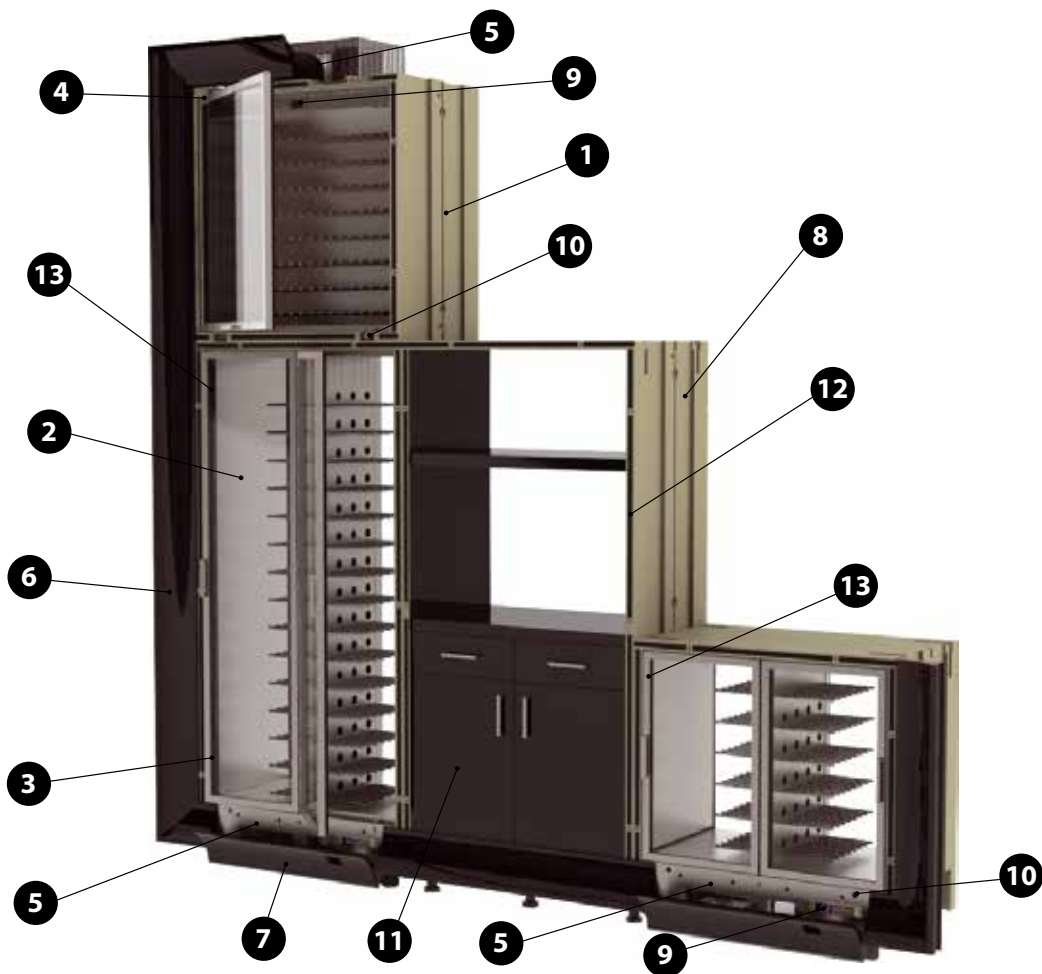
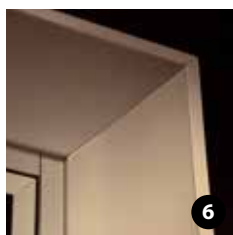

1. Твёрдая древесина
2. Алюминиевые внутренние компоненты
3. Алюминиевые 20мм двери с двойным остеклением
4. Перенавешиваемые двери
5. Системы охлаждения
6. Рама из твёрдой древесины
7. Рама легко открывается для доступа к управлению
8. Система электроснабжения,
9. Электронный термостат
10. Замок
11. Шкафчики из фанеры
12. Магнитные ленты
13. Светодиодные лампы

... Варианты установки



Отдельно стоящий (PM) Встраиваемый (PM)

Все модули производятся с задней частью, закрытой алюминиевой панелью (охлаждаемые элементы) или с деревянной панелью (нейтральные элементы).

Все модули производятся с задней частью, закрытой алюминиевой панелью (охлаждаемые элементы) или с деревянной панелью (нейтральные элементы).

Центральный (PC)

Все модули спроектированы со стеклянными дверьми с обеих сторон, чтобы обеспечить максимальную видимость и доступ со всех сторон.



Шкаф можно перевести в режим энергосбережения всего одним нажатием кнопки

Охлаждаемые модули для вина



Код	мм Ш x Г x В			освещение					
PM-VAR10	900 x 510 x 1898	PM	120	○○○	●	●	230 / 1 / 50	360	107
PC-VAR10	900 x 510 x 1898	PC	120	○○○	●	●	230 / 1 / 50	360	141

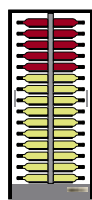

6 - 18°C

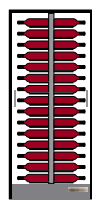

14 - 16°C

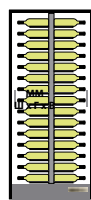

4 - 10°C

A



ПО ЗАКАЗУ



Код	мм Ш x Г x В			освещение					
PM-VAR11	900 x 510 x 1898	PM	116	○○○	●	●	230 / 1 / 50	360	103
PC-VAR11	900 x 510 x 1898	PC	116	○○○	●	●	230 / 1 / 50	360	137

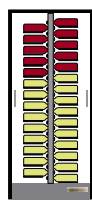

6 - 18°C

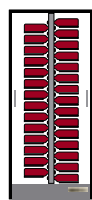

14 - 16°C

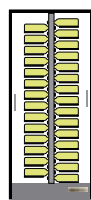

4 - 10°C

B



ПО ЗАКАЗУ



Код	мм Ш x Г x В			освещение					
PM-VAR12	900 x 510 x 1898	PM	112	○○○	●	●	230 / 1 / 50	360	107
PC-VAR12	900 x 510 x 1898	PC	112	○○○	●	●	230 / 1 / 50	360	141

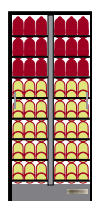

6 - 18°C



14 - 16°C

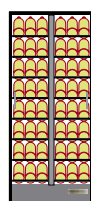

4 - 10°C

C



ПО ЗАКАЗУ



Код	мм Ш x Г x В			освещение					
PM-VAR13	900 x 510 x 1898	PM	128	○○○	●	●	230 / 1 / 50	360	117
PC-VAR13	900 x 510 x 1898	PC	128	○○○	●	●	230 / 1 / 50	360	151



6 - 18°C



14 - 16°C



4 - 10°C

D



ПО ЗАКАЗУ





Код	мм Ш x Г x В			ОСВЕЩЕНИЕ					
PM-VBR10	900 x 510 x 1050	PM	64			-	230 / 1 / 50	195	67
PC-VBR10	900 x 510 x 1050	PC	64			-	230 / 1 / 50	195	83



Задняя панель

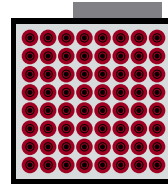

14 - 16 °C



СТАНДАРТ



Код	мм Ш x Г x В			ОСВЕЩЕНИЕ					
PM-VAR30	900 x 510 x 2048	PM	64			-	230 / 1 / 50	195	137
PC-VAR30	900 x 510 x 2048	PC	64			-	230 / 1 / 50	195	157



Задняя панель

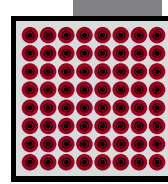

14 - 16 °C



СТАНДАРТ





Код	мм Ш x Г x В			ОСВЕЩЕНИЕ			⚡ V	W	
PM-VAR20	900 x 510 x 1898	PM	48	○○○	●	●	230 / 1 / 50	230	104
PC-VAR20	900 x 510 x 1898	PC	48	○○○	●	●	230 / 1 / 50	230	115

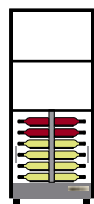

6 - 18 °C

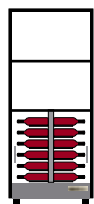

14 - 16 °C

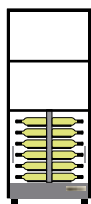

4 - 10 °C



A



ПО ЗАКАЗУ

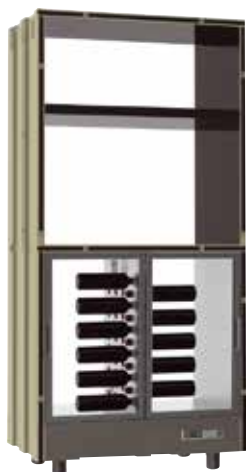

Код	мм Ш x Г x В			ОСВЕЩЕНИЕ			⚡ V	W	
PM-VAR21	900 x 510 x 1898	PM	44	○○○	●	●	230 / 1 / 50	230	101
PC-VAR21	900 x 510 x 1898	PC	44	○○○	●	●	230 / 1 / 50	230	113

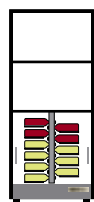

6 - 18 °C

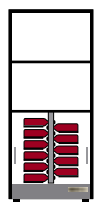

14 - 16 °C

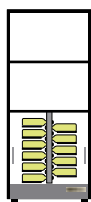

4 - 10 °C



B



ПО ЗАКАЗУ



Код	мм Ш x Г x В			ОСВЕЩЕНИЕ			⚡ V	W	
PM-VAR22	900 x 510 x 1898	PM	42	○○○	●	●	230 / 1 / 50	230	104
PC-VAR22	900 x 510 x 1898	PC	42	○○○	●	●	230 / 1 / 50	230	115

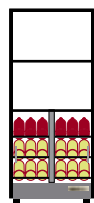

6 - 18 °C

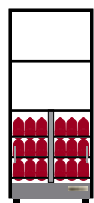

14 - 16 °C

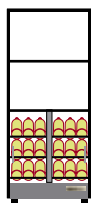

4 - 10 °C



C



ПО ЗАКАЗУ



Код	мм Ш x Г x В			ОСВЕЩЕНИЕ			⚡ V	W	
PM-VAR23	900 x 510 x 1898	PM	64	○○○	●	●	230 / 1 / 50	230	106
PC-VAR23	900 x 510 x 1898	PC	64	○○○	●	●	230 / 1 / 50	230	117

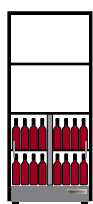

14 - 16 °C

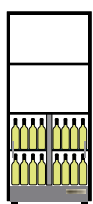

4 - 10 °C



D



ПО ЗАКАЗУ





Нейтральные модули



Код	мм Ш x Г x В		ОСВЕЩЕНИЕ		Kg
PM-MA10	900 x 510 x 1898	PM	-	-	98
PC-MA10	900 x 510 x 1898	PC	-	-	96

Задняя панель



Закрытая панель

Дверцы

PM-MA10



PC-MA10



Код	мм Ш x Г x В		ОСВЕЩЕНИЕ		Kg
PM-MA20	900 x 510 x 1898	PM	-	-	82
PC-MA20	900 x 510 x 1898	PC	-	-	80



Модуль по заказу размером от 20 до 90см.



Код	мм Ш x Г x В		ОСВЕЩЕНИЕ		Kg
PM-MA30	900 x 510 x 1898	PM	○○○	230 / 1 / 50	105
PC-MA30	900 x 510 x 1898	PC	○○○	230 / 1 / 50	127

ПО ЗАКАЗУ



Модули для колбасы



Код	мм Ш x Г x В		ОСВЕЩЕНИЕ	°C		⚡ V	W	Kg
PM-SAR10	900 x 510 x 1898	PM	○○○	+4 / +18	●	230 / 1 / 50	360	110
PC-SAR10	900 x 510 x 1898	PC	○○○	+4 / +18	●	230 / 1 / 50	360	144

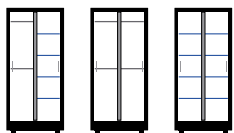

Конфигурация может быть изменена по индивидуальному заказу



Доп. комплект для колбас



Дополнительная стеклянная столешница



Код	мм Ш x Г x В		ОСВЕЩЕНИЕ	°C		⚡ V	W	Kg
PM-SAR20	900 x 510 x 1898	PM	○○○	+4 / +18	●	230 / 1 / 50	230	104
PC-SAR20	900 x 510 x 1898	PC	○○○	+4 / +18	●	230 / 1 / 50	230	115

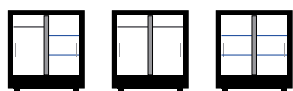

Конфигурация может быть изменена по индивидуальному заказу



Доп. комплект для колбас



Дополнительная стеклянная столешница



Модули для шоколада

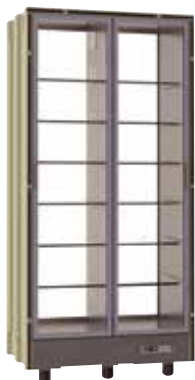

Код	мм Ш x Г x В		°C	% RH		ОСВЕЩЕНИЕ	V	W	Kg
PM-CAR10	900 x 510 x 1898	PM	+14 / +16	< 45	●	○○○	230 / 1 / 50	360	125
PC-CAR10	900 x 510 x 1898	PC	+14 / +16	< 45	●	○○○	230 / 1 / 50	360	159

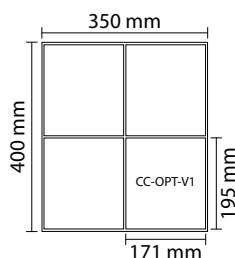

Стеклянная столешница с поддоном

ПО ЗАКАЗУ



CC-OPT-V1

Поддон из нержавеющей стали



OPT-TER09

Терморегулятор с датчиком влажности

Модули для пищевых продуктов



Код	мм Ш x Г x В		°C		ОСВЕЩЕНИЕ	V	W	Kg
PM-GAR10	900 x 510 x 1898	PM	+4 / +10	●	○○○	230 / 1 / 50	360	117
PC-GAR10	900 x 510 x 1898	PC	+4 / +10	●	○○○	230 / 1 / 50	360	151

Дополнительная стеклянная столешница



Код	мм Ш x Г x В		°C		ОСВЕЩЕНИЕ	V	W	Kg
PM-GAR20	900 x 510 x 1898	PM	+4 / +10	●	○○○	230 / 1 / 50	230	106
PC-GAR20	900 x 510 x 1898	PC	+4 / +10	●	○○○	230 / 1 / 50	230	117

Дополнительная стеклянная столешница





Благодаря возможности встраивания достигается потрясающий визуальный эффект, который обеспечивает отличную видимость выставленного товара. Стенд отдельностоящий и оснащён регулируемыми ножками. Средняя панель может быть изготовлена в трёх разных размерах: для одного, двух или трёх модулей.

PM-CAV
PC-CAV

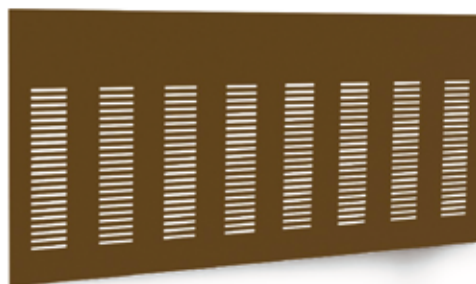

P-CAV-IN
P-CAV-AC

Код	мм Ш x Г x В	D
Оцинкованный железный стенд		
PM-CAV	868 x 441 x 450	Для встраиваемой версии
PC-CAV	868 x 487 x 450	Для отдельностоящей, центральной установки
Панель для встраиваемой установки		
P-CAV-IN1	1098 x 510 x 10	1 модуль
P-CAV-IN2	1998 x 510 x 10	2 модуля
P-CAV-IN3	2898 x 510 x 10	3 модуля
Для отдельностоящей, центральной установки		
P-CAV-AC1	1156 x 510 x 10	1 модуль
P-CAV-AC2	2056 x 510 x 10	2 модуля
P-CAV-AC3	2956 x 510 x 10	3 модуля

... Рамы



Профильная рама

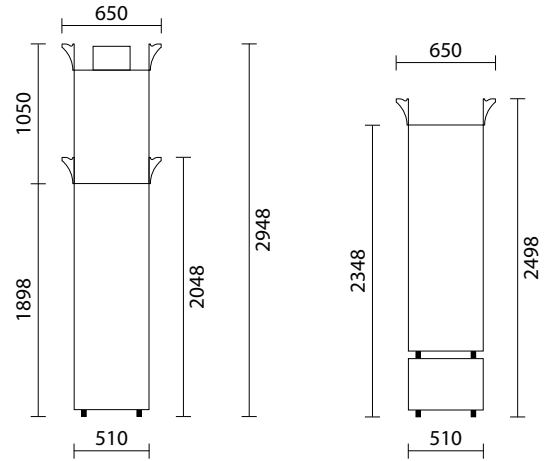
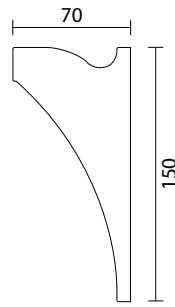

P-CS1A	P-CS2A	P-CS3A	P-CS1AB	P-CS2AB	P-CS3AB
P-CL1A	P-CL2A	P-CL3A	P-CL1AB	P-CL2AB	P-CL3AB

Прямая рама

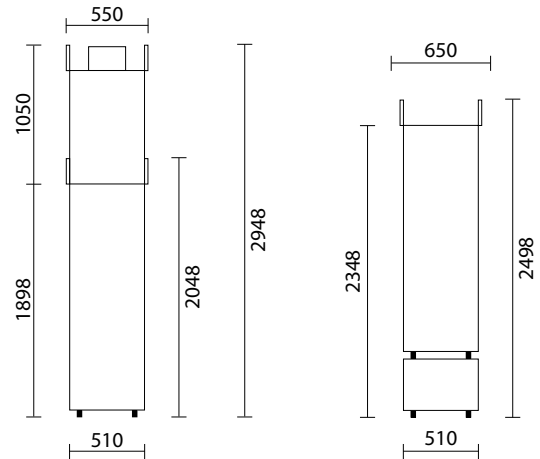

... Боковые панели

Добавление боковых панелей нужно рассматривать исключительно в случае выбора отдельностоящих или центральных витрин. Без дополнительного запроса боковые панели поставляются в цвете рамы.

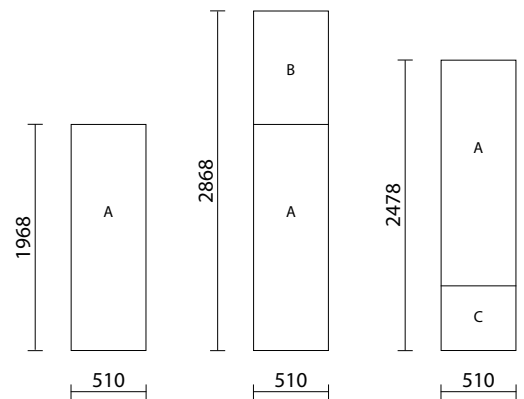

Code P-PLA

Code P-PLAB

Code P-PLAC

... Размеры встраиваемых элементов



На таблице изображены размеры для размещения до 3 элементов. Для добавления дополнительных элементов необходимо прибавить по 900мм на элемент.



... Цвета

Варианты цвета для профильной рамы



A 1

Абачи



A 2

Вишня

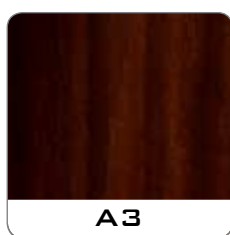

A 3

*Красное
дерево*



A 4

Венге



A 5

Орех

*Золотое
покрытие*



F 1



F 2

*Серебряное
покрытие*

Варианты цвета для прямой рамы



B 1

Берёза



B 2

Вишня



B 3

Натуральный



B 4

Венге



B 5

Орех

Цвета доступные для всех видов рам



Матовый лак (20 gloss)



Глянцевый лак (100 gloss)



V 1

*Золотое
покрытие*



V 2

*Серебряное
покрытие*

... Спроектируйте свой *Parete Vino*

Пожалуйста заполните форму и отправьте её нам, чтобы запросить расценки. Наш технический персонал разработает проект и вышлет Вам список необходимых компонентов.

модуль В cod. MMMMMMMMMMMMMMMMMMMM	модуль В cod. MMMMMMMMMMMMMMMMMMMM	модуль В cod. MMMMMMMMMMMMMMMMMMMM	модуль В cod. MMMMMMMMMMMMMMMMMMMM	модуль В cod. MMMMMMMMMMMMMMMMMMMM
модуль А cod. MMMMMMMMMMMMMMMMMMMM	модуль А cod. MMMMMMMMMMMMMMMMMMMM	модуль А cod. MMMMMMMMMMMMMMMMMMMM	модуль А cod. MMMMMMMMMMMMMMMMMMMM	модуль А cod. MMMMMMMMMMMMMMMMMMMM
С cod. MMMMMMMMMMMMMMMMMMMM	С cod. MMMMMMMMMMMMMMMMMMMM	С cod. MMMMMMMMMMMMMMMMMMMM	С cod. MMMMMMMMMMMMMMMMMMMM	С cod. MMMMMMMMMMMMMMMMMMMM

Установка

Отдельно стоящий
 Встраиваемый
 Центральный

Рама

Профильная
 Прямая

Цвета

<input type="checkbox"/>	<input type="checkbox"/>	<input type="checkbox"/>	<input type="checkbox"/>	<input type="checkbox"/>	<input type="checkbox"/>	<input type="checkbox"/>	<input type="checkbox"/>	<input type="checkbox"/>	<input type="checkbox"/>	<input type="checkbox"/>	<input type="checkbox"/>	<input type="checkbox"/>	<input type="checkbox"/>	n. <input type="text"/>	n. <input type="text"/>

Боковая панель

<input type="checkbox"/>	<input type="checkbox"/>	<input type="checkbox"/>	<input type="checkbox"/>	<input type="checkbox"/>	<input type="checkbox"/>	<input type="checkbox"/>	<input type="checkbox"/>	<input type="checkbox"/>	<input type="checkbox"/>	<input type="checkbox"/>	<input type="checkbox"/>	<input type="checkbox"/>	<input type="checkbox"/>	n. <input type="text"/>	n. <input type="text"/>





Cornice Vino

Простота и элегантность “cornice” с горизонтальным расположением бутылок отражены в винных шкафах с уникальным дизайном, которые украсят любое помещение, в котором они будут установлены.





Линия "Cornice Vino" оснащена инновационной системой охлаждения на основе расположения охлаждающего элемента по центру винного шкафа. Помимо того, что эта система обеспечивает наилучшие условия для хранения, она также позволяет устанавливать стеклянные панели со всех сторон рамы, что в свою очередь обеспечивает полный обзор выставляемого вина.

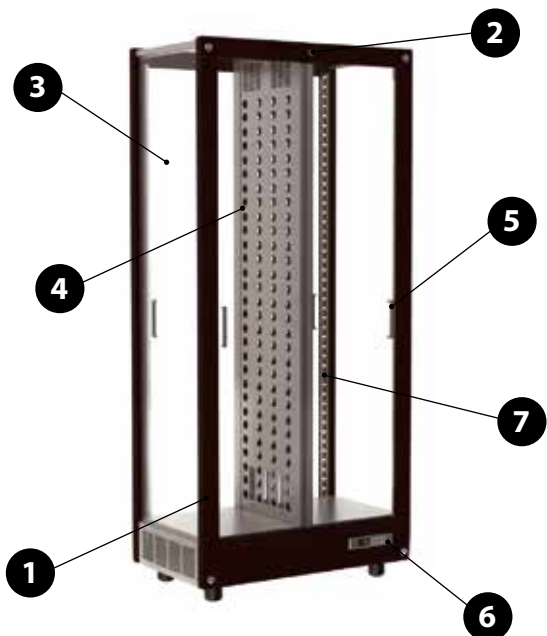

- 1. Деревянный каркас
- 2. Замок с ключем
- 3. Боковины с двойным остеклением
- 4. Алюминиевый охлаждающий элемент
- 5. Скользящая дверца
- 6. Цифровой терморегулятор
- 7. Неоновая подсветка

Задняя сторона

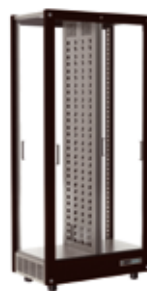

Стекланная дверца



Алюминиевая панель

Стандарт

Диаграмма цветов стр. 101



Система белых неоновых ламп

По заказу



Демонстрационная полка на 7 наклонных бутылок



Система против образования конденсата



Цветная неоновая система освещения



Аксессуары

Код								
CV180 (1.2.3)	❄️	850 x 500 x 1885	○○○	R 404 A	●	●	230 / 1 / 50	360
CV85 (6.7.8)	❄️	850 x 500 x 930	○○○	R 404 A	●	●	230 / 1 / 50	230



Код	мм Ш x Г x В				
CV180V	850 x 500 x 1885		120	A	119
CV180S	850 x 500 x 1885		120	A	106

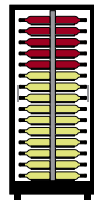

6-18 °C

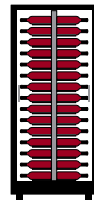

14-16 °C

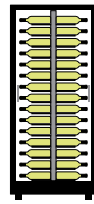

6-12 °C



A



ПО ЗАКАЗУ



Код	мм Ш x Г x В				
CV181V	850 x 500 x 1885		116	B	115
CV181S	850 x 500 x 1885		116	B	102

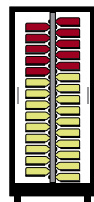

6-18 °C

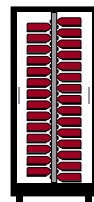

14-16 °C

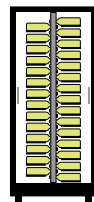

6-12 °C



B



ПО ЗАКАЗУ



Код	мм Ш x Г x В				
CV182V	850 x 500 x 1885		112	C	119
CV182S	850 x 500 x 1885		112	C	106

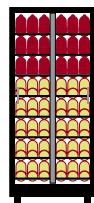

6-18 °C

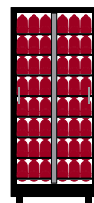

14-16 °C

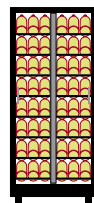

6-12 °C



C



ПО ЗАКАЗУ



Код	мм Ш x Г x В				
CV183V	850 x 500 x 1885		128	D	129
CV183S	850 x 500 x 1885		128	D	116



6-18 °C

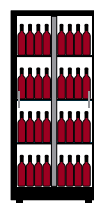

14-16 °C



6-12 °C



D



ПО ЗАКАЗУ





Код	мм Ш x Г x В				Kg
CV85V	850 x 500 x 930		48	A	70
CV85S	850 x 500 x 930		48	A	63



6 - 18 °C



14 - 16 °C

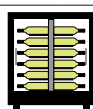

6 - 12 °C

ПО ЗАКАЗУ



Код	мм Ш x Г x В				Kg
CV86V	850 x 500 x 930		44	B	68
CV86S	850 x 500 x 930		44	B	61



6 - 18 °C



14 - 16 °C



6 - 12 °C

ПО ЗАКАЗУ



Код	мм Ш x Г x В				Kg
CV87V	850 x 500 x 930		42	C	70
CV87S	850 x 500 x 930		42	C	63

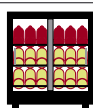

6 - 18 °C



14 - 16 °C

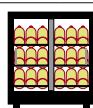

6 - 12 °C

ПО ЗАКАЗУ



Код	мм Ш x Г x В				Kg
CV88V	850 x 500 x 930		64	D	74
CV88S	850 x 500 x 930		64	D	67



14 - 16 °C



6 - 12 °C

ПО ЗАКАЗУ



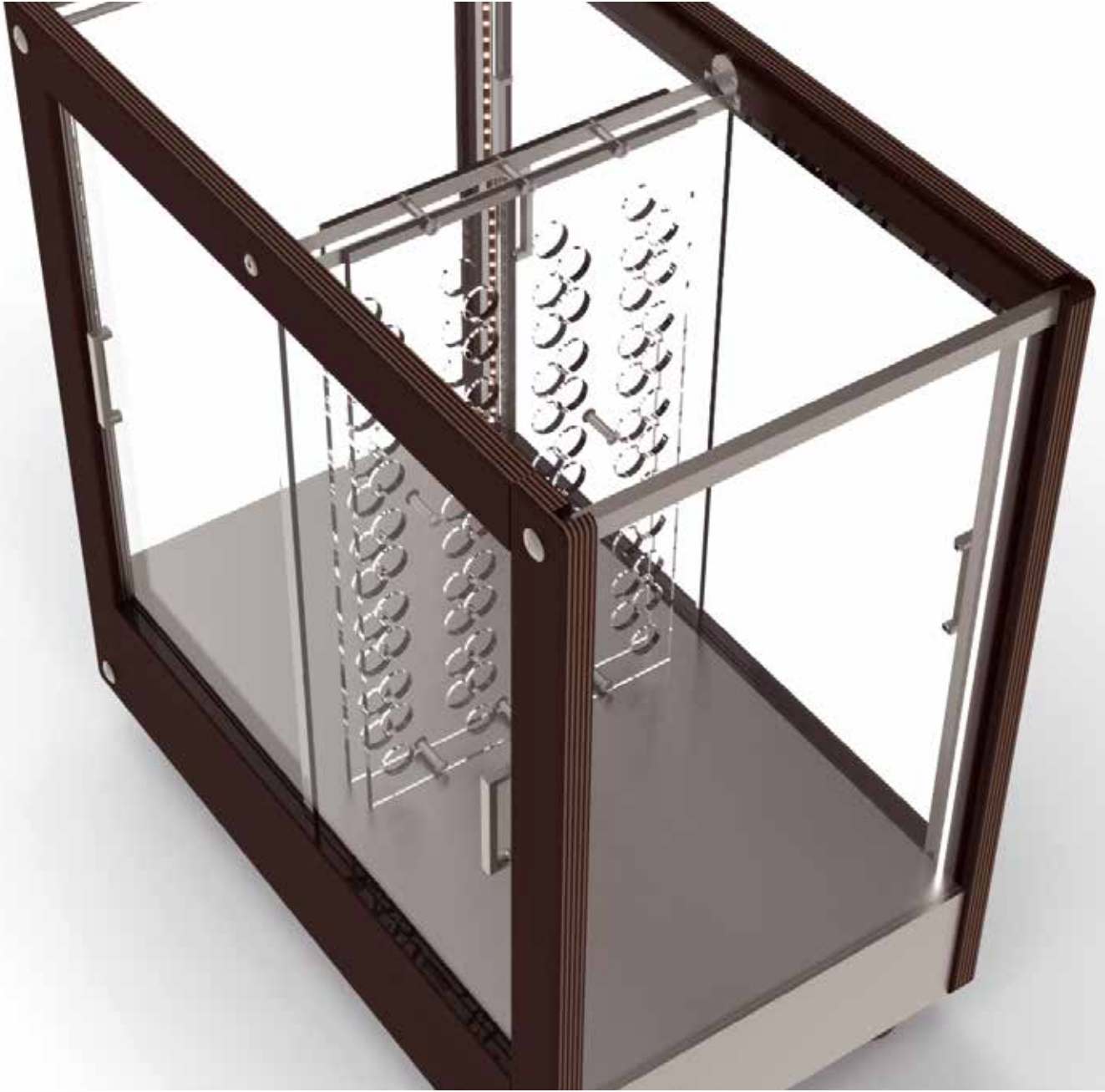

Cornice Vino Neutra



CVN 180V

Модель с раздвижными дверями с обеих сторон



CVN 85S

Модель с алюминиевой задней панелью

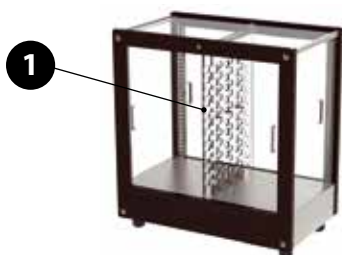

1. Стойка для вина из оргстекла

Стандартная комплектация



Стойка для вина

Диаграмма цветов стр. 101



Система белых неоновых ламп

По заказу



Демонстрационная полка на 7 наклонных бутылок



Цветная неоновая система освещения



Аксессуары

Код	мм Ш x Г x В		освещение	Kg
CVN180V	850 x 500 x 1865	□	○○○	120
CVN180S	850 x 500 x 1865	■	○○○	120
CVN85V	850 x 500 x 910	□	○○○	70
CVN85S	850 x 500 x 910	■	○○○	70



Quadro Vino n. 12

Современные технологии и смелые дизайнерские решения сошлись для создания первой в мире охлаждаемой картины.



Quadro Vino n. 12

Quadro Vino № 12 - это охлаждаемый стенд для одной бутылки и двух стаканов. Минимальная глубина и размер монтажной пластины позволяет установить стенд даже в самом ограниченном пространстве. Стенд охлаждается при помощи бесшумной и вентилируемой системы охлаждения с функцией автоматической разморозки, которая не требует технической поддержки.





1. Теплоотвод
2. Металлический корпус
3. Деревянная/ДВП рама
4. Двойное стекло
5. Магнитный уплотнитель
6. Ламинированная панель
7. Светодиодное освещение
8. Неохлаждаемое отделение
9. Логотип (по заказу)

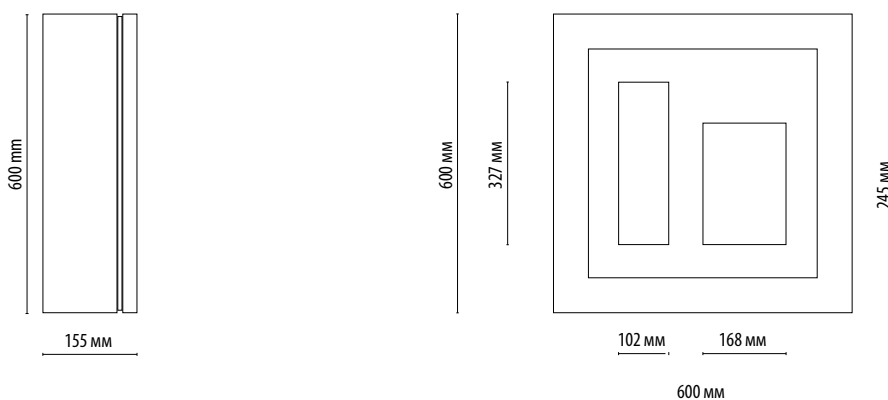

Код										
QV12		+ 6	600 x 600 x 155	1	2	●	●	100 - 240	50	21
QV12N		-	600 x 600 x 155	1	2	-	-	100 - 240	2	19

Используемые материалы

Структура



B
RAL 9010

Белый



N
RAL 9005

Чёрный



цвет освещения

B
○○○
Естественный белый

U
●●●
Синий неон

Рамки

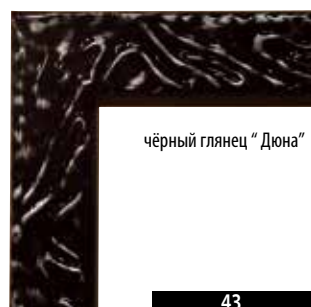

Панели



Коллекция



Код					
QV12-B1050B		B	10	50	○○○
QV12NT-B1050B	≡	B	10	50	○○○
QV12-B1050U		B	10	50	●●●
QV12NT-B1050U	≡	B	10	50	●●●



Код					
QV12-B1066B		B	10	66	○○○
QV12NT-B1066B	≡	B	10	66	○○○
QV12-B1066U		B	10	66	●●●
QV12NT-B1066U	≡	B	10	66	●●●



Код					
QV12-B1062B		B	10	62	○○○
QV12NT-B1062B	≡	B	10	62	○○○
QV12-B1062U		B	10	62	●●●
QV12NT-B1062U	≡	B	10	62	●●●



Код					
QV12-B1250B		B	12	50	○○○
QV12NT-B1250B	≡	B	12	50	○○○
QV12-B1250U		B	12	50	●●●
QV12NT-B1250U	≡	B	12	50	●●●





Код					
QV12-B1260B		B	12	60	○○○
QV12NT-B1260B	≡	B	12	60	○○○
QV12-B1260U		B	12	60	●●●
QV12NT-B1260U	≡	B	12	60	●●●



Код					
QV12-B1267B		B	12	67	○○○
QV12NT-B1267B	≡	B	12	67	○○○
QV12-B1267U		B	12	67	●●●
QV12NT-B1267U	≡	B	12	67	●●●



Код					
QV12-B3150B		B	31	50	○○○
QV12NT-B3150B	≡	B	31	50	○○○
QV12-B3150U		B	31	50	●●●
QV12NT-B3150U	≡	B	31	50	●●●



Код					
QV12-B3160B		B	31	60	○○○
QV12NT-B3160B	≡	B	31	60	○○○
QV12-B3160U		B	31	60	●●●
QV12NT-B3160U	≡	B	31	60	●●●



Код					
QV12-B3162B		B	31	62	○○○
QV12NT-B3162B	≡	B	31	62	○○○
QV12-B3162U		B	31	62	●●●
QV12NT-B3162U	≡	B	31	62	●●●



Код					
QV12-B4250B		B	42	50	○○○
QV12NT-B4250B		B	42	50	○○○
QV12-B4250U		B	42	50	●●●
QV12NT-B4250U		B	42	50	●●●



Код					
QV12-B4350B		B	43	50	○○○
QV12NT-B4350B		B	43	50	○○○
QV12-B4350U		B	43	50	●●●
QV12NT-B4350U		B	43	50	●●●



Код					
QV12-N1151B		N	11	51	○○○
QV12NT-N1151B		N	11	51	○○○
QV12-N1151U		N	11	51	●●●
QV12NT-N1151U		N	11	51	●●●



Код					
QV12-N1166B		N	11	66	○○○
QV12NT-N1166B		N	11	66	○○○
QV12-N1166U		N	11	66	●●●
QV12NT-N1166U		N	11	66	●●●





Код					
QV12-N1152B		N	11	52	○○○
QV12NT-N1152B		N	11	52	○○○
QV12-N1152U		N	11	52	●●●
QV12NT-N1152U		N	11	52	●●●



Код					
QV12-N1051B		N	10	51	○○○
QV12NT-N1051B		N	10	51	○○○
QV12-N1051U		N	10	51	●●●
QV12NT-N1051U		N	10	51	●●●



Код					
QV12-N3051B		N	30	51	○○○
QV12NT-N3051B		N	30	51	○○○
QV12-N3051U		N	30	51	●●●
QV12NT-N3051U		N	30	51	●●●



Код					
QV12-N3061B		N	30	61	○○○
QV12NT-N3061B		N	30	61	○○○
QV12-N3061U		N	30	61	●●●
QV12NT-N3061U		N	30	61	●●●



Код					
QV12-N3151B		N	31	51	○○○
QV12NT-N3151B		N	31	51	○○○
QV12-N3151U		N	31	51	●●●
QV12NT-N3151U		N	31	51	●●●



Код					
QV12-N3161B		N	31	61	○○○
QV12NT-N3161B	≡	N	31	61	○○○
QV12-N3161U		N	31	61	●●●
QV12NT-N3161U	≡	N	31	61	●●●



Код					
QV12-N4451B		N	44	51	○○○
QV12NT-N4451B	≡	N	44	51	○○○
QV12-N4451U		N	44	51	●●●
QV12NT-N4451U	≡	N	44	51	●●●



Код					
QV12-N4251B		N	42	51	○○○
QV12NT-N4251B	≡	N	42	51	○○○
QV12-N4251U		N	42	51	●●●
QV12NT-N4251U	≡	N	42	51	●●●



Код					
QV12-N4351B		N	43	51	○○○
QV12NT-N4351B	≡	N	43	51	○○○
QV12-N4351U		N	43	51	●●●
QV12NT-N4351U	≡	N	43	51	●●●





Quadro Vino n. 52

О картине можно сказать, что это предмет мебели с длинной историей. То же самое можно сказать и об охлаждающей картине Quadro Vino n. 52, написание истории которой мы можем наблюдать.





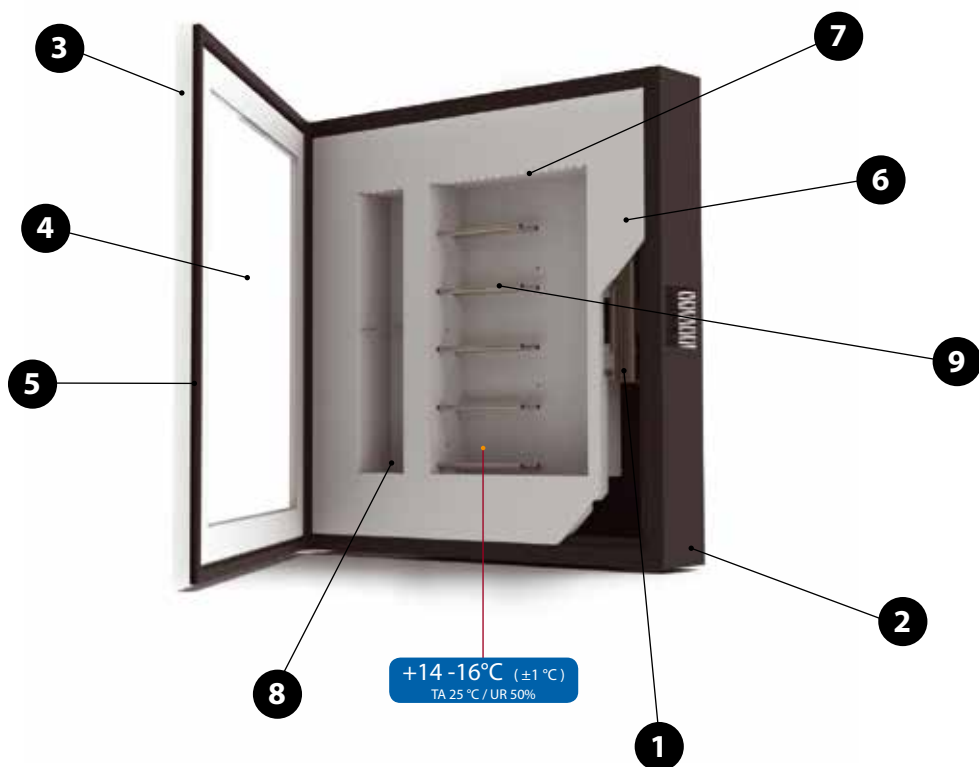

1. Теплоотвод
2. Металлический корпус
3. Деревянная/ДВП рама
4. Двойное стекло
5. Магнитный уплотнитель
6. Ламинированная панель
7. Светодиодное освещение
8. Неохлаждаемое отделение
9. Алюминиевые держатели

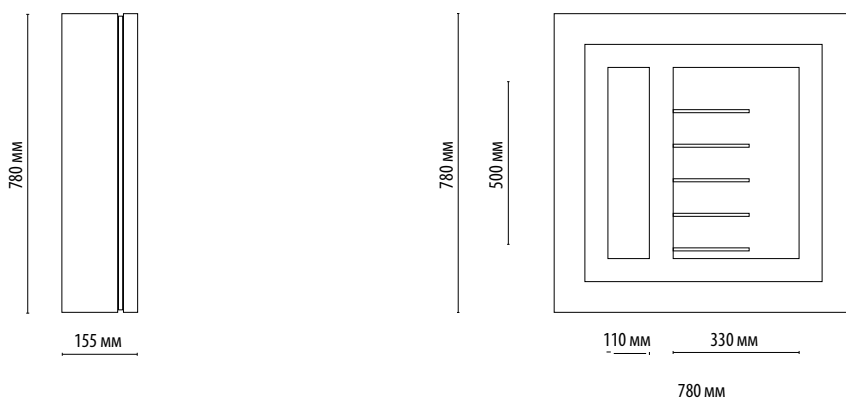

Код										
QV52		+14 / +16	780 x 780 x 155	5	2	●	●	100 - 240	50	29
QV52N		-	780 x 780 x 155	5	2	-	-	100 - 240	4	26

Используемые материалы

Структура



B
RAL 9010

Белый



N
RAL 9005

Чёрный



цвет освещения

B
○○○
Естественный белый

U
●●●
Синий неон

Рамки

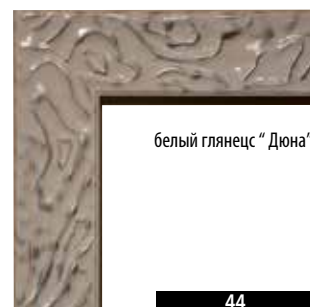
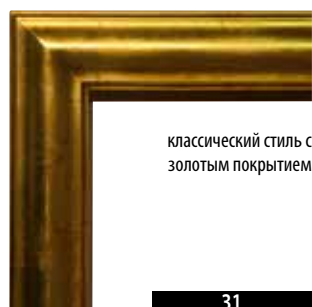

Панели



Коллекция



Код					
QV52-B1050B		B	10	50	
QV52NT-B1050B		B	10	50	
QV52-B1050U		B	10	50	
QV52NT-B1050U		B	10	50	



Код					
QV52-B1066B		B	10	66	
QV52NT-B1066B		B	10	66	
QV52-B1066U		B	10	66	
QV52NT-B1066U		B	10	66	



Код					
QV52-B1062B		B	10	62	
QV52NT-B1062B		B	10	62	
QV52-B1062U		B	10	62	
QV52NT-B1062U		B	10	62	



Код					
QV52-B1250B		B	12	50	
QV52NT-B1250B		B	12	50	
QV52-B1250U		B	12	50	
QV52NT-B1250U		B	12	50	





Код					
QV52-B1260B	❄️	B	12	60	🟡🟡🟡
QV52NT-B1260B	≡	B	12	60	🟡🟡🟡
QV52-B1260U	❄️	B	12	60	🟦🟦🟦
QV52NT-B1260U	≡	B	12	60	🟦🟦🟦



Код					
QV52-B1267B	❄️	B	12	67	🟡🟡🟡
QV52NT-B1267B	≡	B	12	67	🟡🟡🟡
QV52-B1267U	❄️	B	12	67	🟦🟦🟦
QV52NT-B1267U	≡	B	12	67	🟦🟦🟦



Код					
QV52-B3150B	❄️	B	31	50	🟡🟡🟡
QV52NT-B3150B	≡	B	31	50	🟡🟡🟡
QV52-B3150U	❄️	B	31	50	🟦🟦🟦
QV52NT-B3150U	≡	B	31	50	🟦🟦🟦



Код					
QV52-B3160B	❄️	B	31	60	🟡🟡🟡
QV52NT-B3160B	≡	B	31	60	🟡🟡🟡
QV52-B3160U	❄️	B	31	60	🟦🟦🟦
QV52NT-B3160U	≡	B	31	60	🟦🟦🟦



Код					
QV52-B3162B	❄️	B	31	62	🟡🟡🟡
QV52NT-B3162B	≡	B	31	62	🟡🟡🟡
QV52-B3162U	❄️	B	31	62	🟦🟦🟦
QV52NT-B3162U	≡	B	31	62	🟦🟦🟦



Код					
QV52-B4250B		B	42	50	
QV52NT-B4250B		B	42	50	
QV52-B4250U		B	42	50	
QV52NT-B4250U		B	42	50	



Код					
QV52-B4350B		B	43	50	
QV52NT-B4350B		B	43	50	
QV52-B4350U		B	43	50	
QV52NT-B4350U		B	43	50	



Код					
QV52-N1151B		N	11	51	
QV52NT-N1151B		N	11	51	
QV52-N1151U		N	11	51	
QV52NT-N1151U		N	11	51	



Код					
QV52-N1166B		N	11	66	
QV52NT-N1166B		N	11	66	
QV52-N1166U		N	11	66	
QV52NT-N1166U		N	11	66	





Код					
QV52-N1152B		N	11	52	
QV52NT-N1152B		N	11	52	
QV52-N1152U		N	11	52	
QV52NT-N1152U		N	11	52	



Код					
QV52-N1051B		N	10	51	
QV52NT-N1051B		N	10	51	
QV52-N1051U		N	10	51	
QV52NT-N1051U		N	10	51	



Код					
QV52-N3051B		N	30	51	
QV52NT-N3051B		N	30	51	
QV52-N3051U		N	30	51	
QV52NT-N3051U		N	30	51	



Код					
QV52-N3061B		N	30	61	
QV52NT-N3061B		N	30	61	
QV52-N3061U		N	30	61	
QV52NT-N3061U		N	30	61	



Код					
QV52-N3151B		N	31	51	
QV52NT-N3151B		N	31	51	
QV52-N3151U		N	31	51	
QV52NT-N3151U		N	31	51	





Код					
QV52-N3161B		N	31	61	
QV52NT-N3161B		N	31	61	
QV52-N3161U		N	31	61	
QV52NT-N3161U		N	31	61	



Код					
QV52-N4451B		N	44	51	
QV52NT-N4451B		N	44	51	
QV52-N4451U		N	44	51	
QV52NT-N4451U		N	44	51	



Код					
QV52-N4251B		N	42	51	
QV52NT-N4251B		N	42	51	
QV52-N4251U		N	42	51	
QV52NT-N4251U		N	42	51	



Код					
QV52-N4351B		N	43	51	
QV52NT-N4351B		N	43	51	
QV52-N4351U		N	43	51	
QV52NT-N4351U		N	43	51	





Шоколад



Cornice Cioccolato



CC180V



CC85V

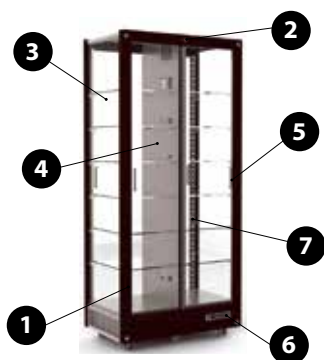

1. Деревянный каркас
2. Замок с ключём
3. Двойное стекло
4. Алюминиевый охлаждающий элемент
5. Раздвижные дверцы (одинарное стекло)
6. Электронный терморегулятор
7. Система неоновового освещения



Стандарт

Диаграмма цветов стр. 101



Под заказ



Терморегулятор с датчиком влажности



Поддон из нержавеющей стали



Аксессуары (стр. 64)

Код	°C	%	мм Ш x Г x В		ОСВЕЩЕНИЕ			V	W	Kg
CC180V	+14 / +16	< 45	850 x 500 x 1885	□	●●●	●	●	230 / 1 / 50	360	129
CC180S	+14 / +16	< 45	850 x 500 x 1885	■	●●●	●	●	230 / 1 / 50	360	116
CC85V	+14 / +16	< 45	850 x 500 x 930	□	●●●	●	●	230 / 1 / 50	230	74
CC85S	+14 / +16	< 45	850 x 500 x 930	■	●●●	●	●	230 / 1 / 50	230	67



Parete Vino
модули для шоколада



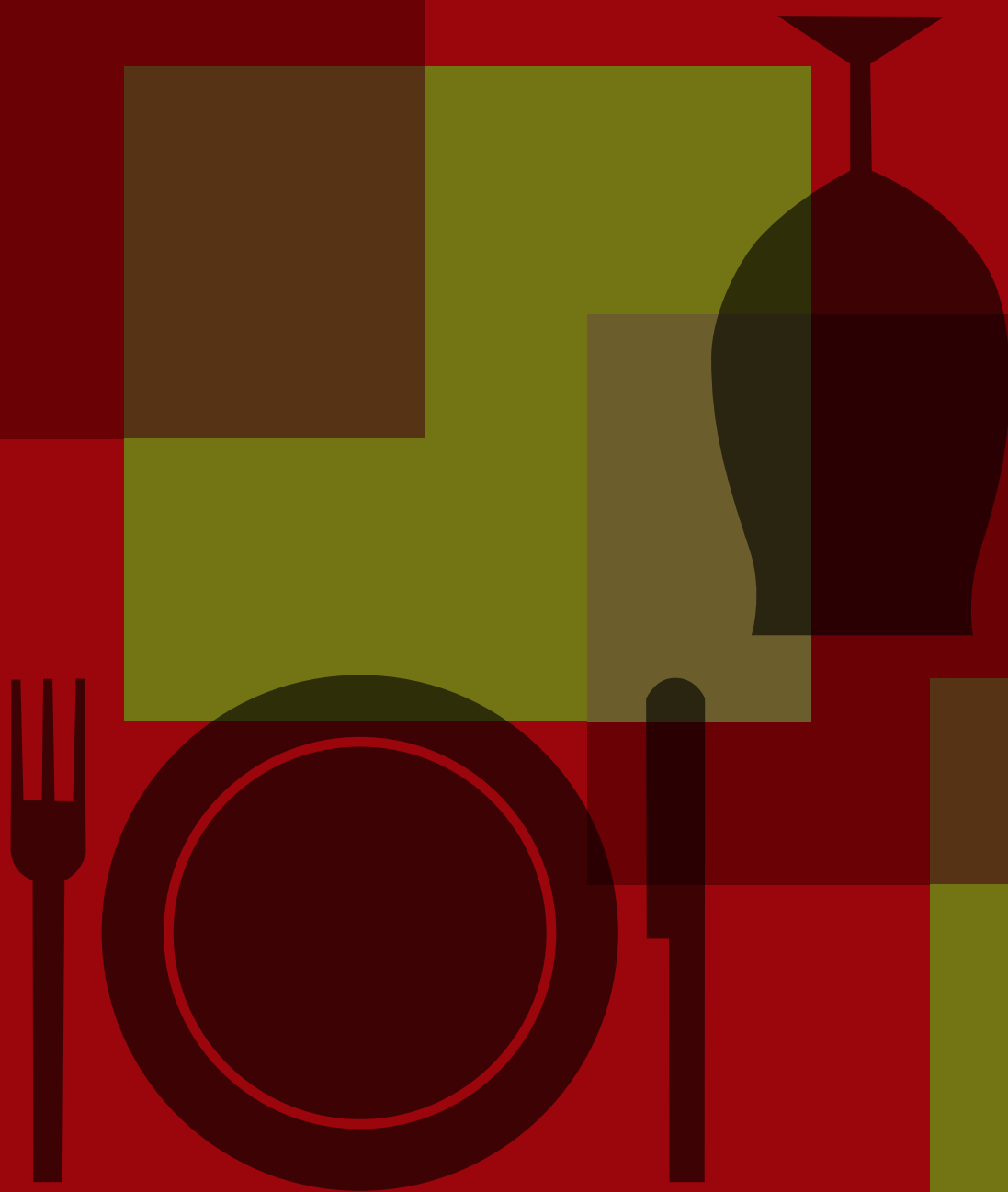

Пищевые продукты



Cornice Salumeria

Линия "Cornice Salumeria" оснащена центральной системой охлаждения, которая разделяет два отделения на витрине. Простая и элегантная витрина, которая обеспечивает отличную видимость выставляемого продукта.



CS 180V



CS 85V

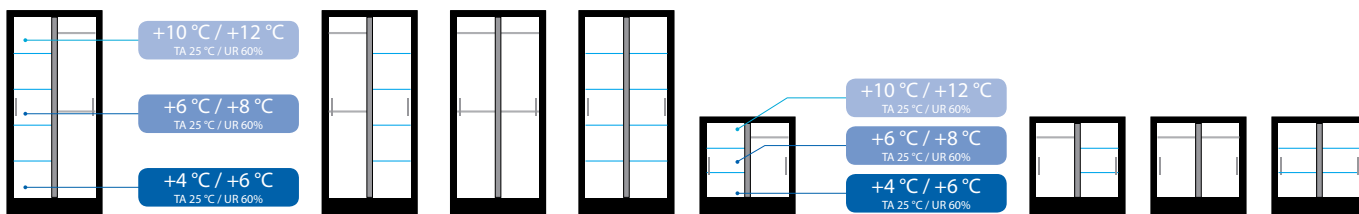

Стандарт

Конфигурация витрины может быть изменена путем перемещения компонентов, поставляемых в качестве стандартной комплектации или путём добавления комплекта салами или дополнительных стеклянных столешниц.



Parete Vino Модули для колбасы стр. 13

Стандарт

Диаграмма цветов стр. 101



По заказу



Доп. набор для колбас



Доп. стеклянная столешница



Аксессуары (стр. 64)

Код	°C	мм Ш x Г x В		ОСВЕЩЕНИЕ			⚡	W	Kg
CS180V	+4 / +12	850 x 500 x 1885	□	○○○	●	●	230 / 1 / 50	360	123
CS180S	+4 / +12	850 x 500 x 1885	■	○○○	●	●	230 / 1 / 50	360	110
CS85V	+4 / +12	850 x 500 x 930	□	○○○	●	●	230 / 1 / 50	230	73
CS85S	+4 / +12	850 x 500 x 930	■	○○○	●	●	230 / 1 / 50	230	66



Cornice Gastronomia

"Cornice Gastronomia" это вертикальная стойка, которая несмотря на небольшие размеры обеспечивает большую вместимость. Уникальный дизайн и простота в использовании делают её идеальной для показа закусок, десертов, фруктов и готовых блюд.

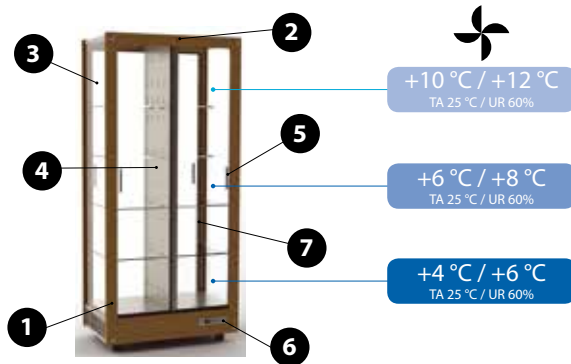
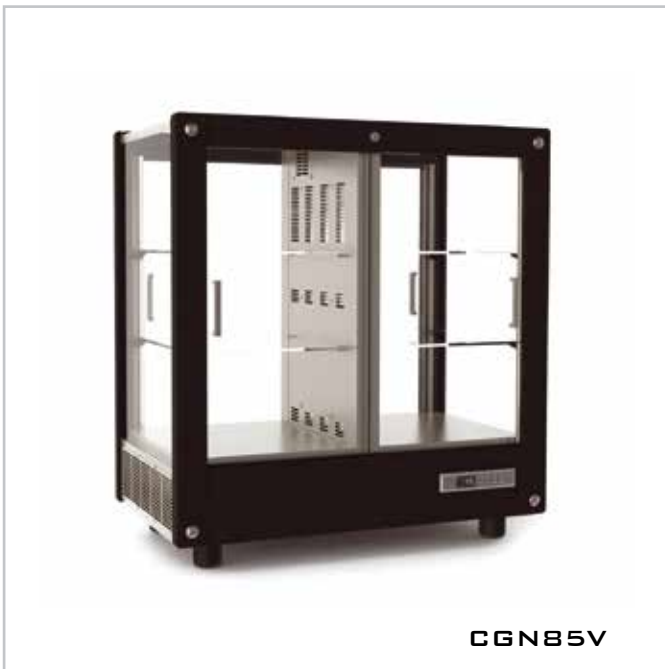

Parete Vino

Модули для гастрономии стр. 14



1. Деревянный каркас
2. Замок с ключём
3. Двойное стекло
4. Алюминиевый охлаждающий элемент
5. Раздвижные дверцы (одинарное стекло)
6. Электронный терморегулятор
7. Система неоновой подсветки

Стандарт

ДИАГРАММА ЦВЕТОВ СТР. 101



По заказу



Система против образования конденсата



Доп. стеклянная столешница



Аксессуары стр. 64

Код	°C	мм ШхГхВ		ОСВЕЩЕНИЕ			V	W	Kg
CGN180V	+4 / +12	850 x 500 x 1885	□	○○○	●	●	230 / 1 / 50	360	129
CGN180S	+4 / +12	850 x 500 x 1885	■	○○○	●	●	230 / 1 / 50	360	116
CGN85V	+4 / +12	850 x 500 x 930	□	○○○	●	●	230 / 1 / 50	230	74
CGN85S	+4 / +12	850 x 500 x 930	■	○○○	●	●	230 / 1 / 50	230	67

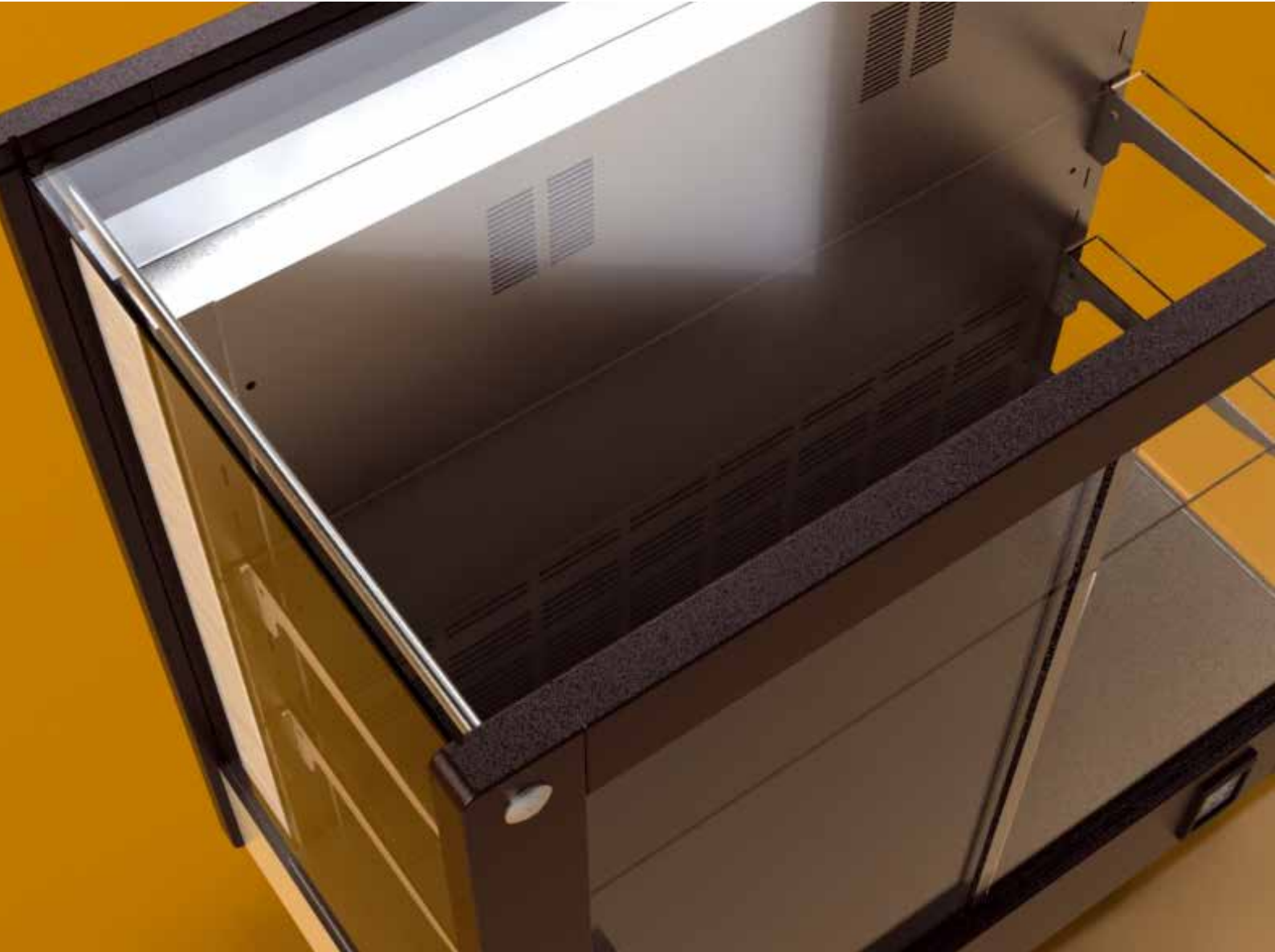

Cornice 87 Refrigerata Ventilata

Охлаждаемая витрина для пищевых продуктов, закусок и десертов.

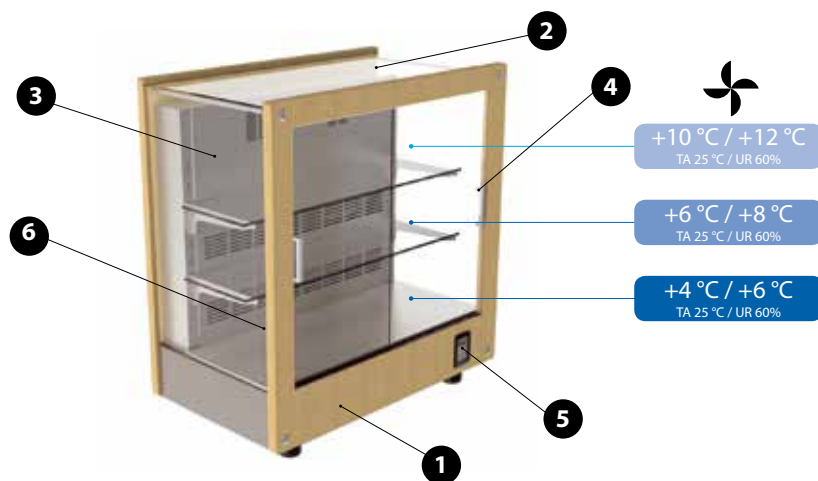

Стандарт

Диаграмма цветов стр. 101



На заказ



Система против образования конденсата



Дополнительный стеклянный поддон



Аксессуары (стр. 64)

Код	°C	мм Ш x Г x В	ОСВЕЩЕНИЕ	•	•	W	Kg
CRV87	+4 / +12	870 x 510 x 930	○○○	●	●	230 / 1 / 50	72

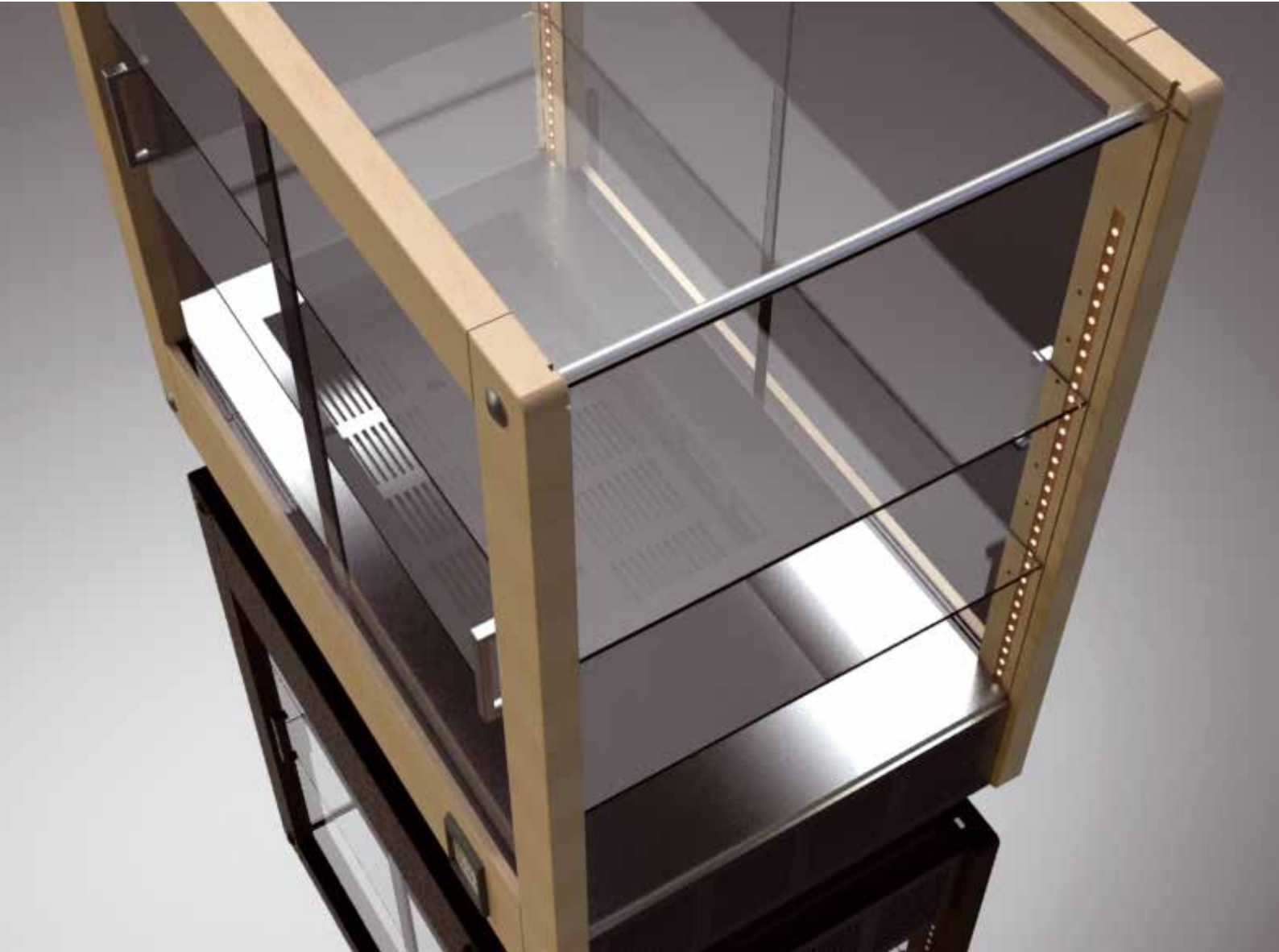

Cornice 87 Refrigerata Statica

Cornice 87 Refrigerata Statica разработана для баров и небольших ресторанов. Десерты с кремом могут быть выставлены в нижней зоне с охлаждаемым поддоном, а классическая выпечка в верхней зоне при комнатной температуре.



CRS87



CRS87C

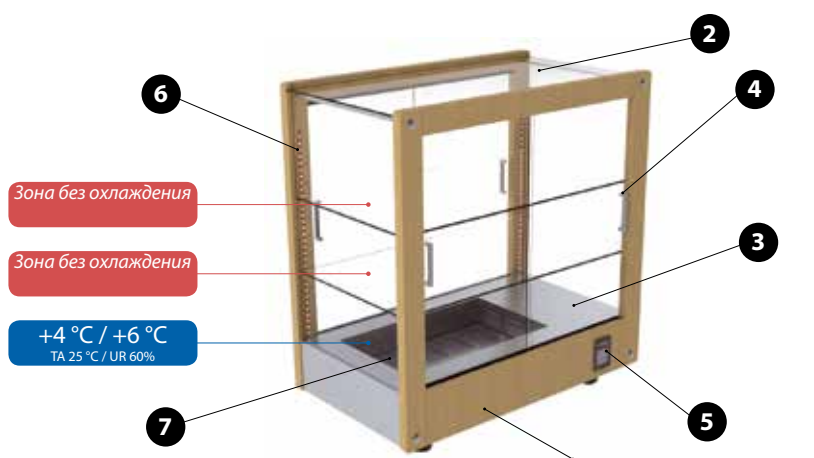

1. Деревянная рама
2. Кромки и верх из закалённого стекла
3. Алюминиевый охлаждающий элемент
4. Раздвижная стеклянная дверца (одинарное стекло)
5. Электронный термостат
6. Светодиодная система освещения
7. GN 1/1

Стандарт

Диаграмма цветов стр. 101



По заказу



Дополнительный
стеклянный поддон



Аксессуары
(стр. 64)

Код	°C	мм Ш x Г x В	ОСВЕЩЕНИЕ	Иконка освещения	Иконка вентилятора	В	W	Kg
CRS87	+4 / +6	870 x 510 x 930	○○○	●	-	230 / 1 / 50	220	69
CRS87C	+4 / +6	870 x 510 x 375	○○○	●	-	230 / 1 / 50	220	28



Espositori con Piastre Eutettiche

Охлаждающая витрина с эвтектическими панелями, разработанная для использования в ресторанах.



CNE87

Модель с 3 эвтектическими панелями



CNE58

Модель с 1 эвтектической панелью

ETN23

время	1 h	2 h	3 h	4 h	5 h
тем. °C	-4,2	-2,8	-1,9	-1	0



1. Корпус из оргстекла
2. Передняя панель из дерева
3. Алюминиевая панель
4. Изолированный бак

Стандарт







Диаграмма цветов стр. 101



На заказ





Аксессуары (стр. 64)



Код		 мм		 Kg
CNE87		870 x 525 x 250	3	17
CNE58		580 x 365 x 220	1	7

Аксессуары



код	 мм	 кг
MB03	850 x 500 x 955	63

Деревянный шкафчик с 2 ящиками, 2 выдвижными полками и 1 распашной дверцей

Код	 мм	 кг
CA03	850 x 500 x 820	21

Тележка с деревянными полками, алюминиевыми ножками и 4 колёсиками (2 оснащены тормозами)



Стандарт

Диаграмма цветов стр. 101



На заказ





Хлебобулочные изделия



Cornice Colonna

Cornice Colonna оснащён подогреваемыми и охлаждающими полками и разработан с целью размещения большого количества продукции, тем самым освобождая место на других витринах ресторана.



CN60V

Модель со стеклянными дверьми с обеих сторон



CN60S

Модель с деревянной задней панелью



CN60PRF

Охлаждаемая полка (ПО ЗАКАЗУ)



CN60PRS

Подогреваемая полка (ПО ЗАКАЗУ)

ETN 23
Электроническая панель

время	1 h	2 h	3 h	4 h	5 h
темп. °C	-4,2	-2,8	-1,9	-1	0

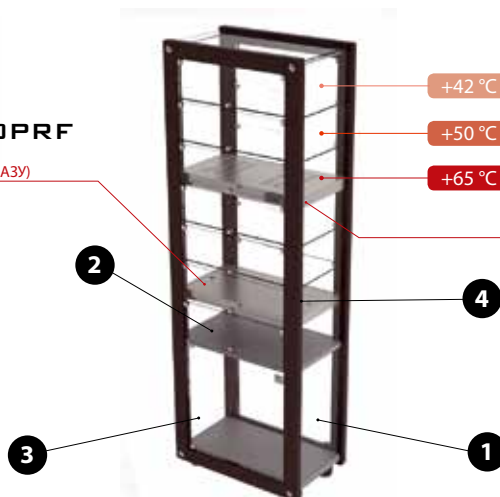

1. Кромки и верх из закалённого стекла
2. Стеклянная дверца
3. Дверца с замком
4. Светодиодная система освещения

Стандарт

Диаграмма цветов стр. 101



По заказу



Аксессуары стр. 86



Резиновый держатель для этикеток



Ручка

Код	ММ	Шelves	Door	Power	W	Kg
CN60V	585 x 360 x 1725	7	□	220 / 1	16	47
CN60S	585 x 360 x 1725	7	■	220 / 1	16	49
CN60PRS	550 x 295 x 45	-	-	220 / 1	270	5



Cornice 57

Cornice это наш топовый продукт в линии витрин для круассанов и булочек.



Охлаждаемая полка (ПО ЗАКАЗУ)



ETN23
Электронная панель

TIME	1 h	2 h	3 h	4 h	5 h
TEMP. °C	-4,2	-2,8	-1,9	-1	0

ПО ЗАКАЗУ LED (-L)

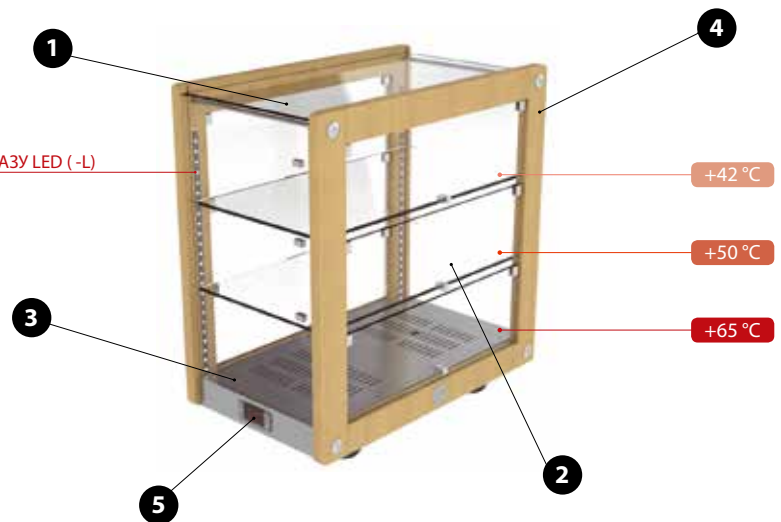

1. Кромки и верх из закалённого стекла
2. Стеклопанель
3. Алюминиевое дно
4. Деревянная рама
5. Электронный термостат

Стандарт

Диаграмма цветов стр. 101



Под заказ



Аксессуары стр. 86



Резиновый держатель для этикеток



Ручка

Код	°C	☀	мм	≡	⚡	W	Kg
CNN573	-	☀	575 x 340 x 610	3	-	-	19
CNR573	+65 / +42	☀	575 x 340 x 610	3	220 / 1	270	20

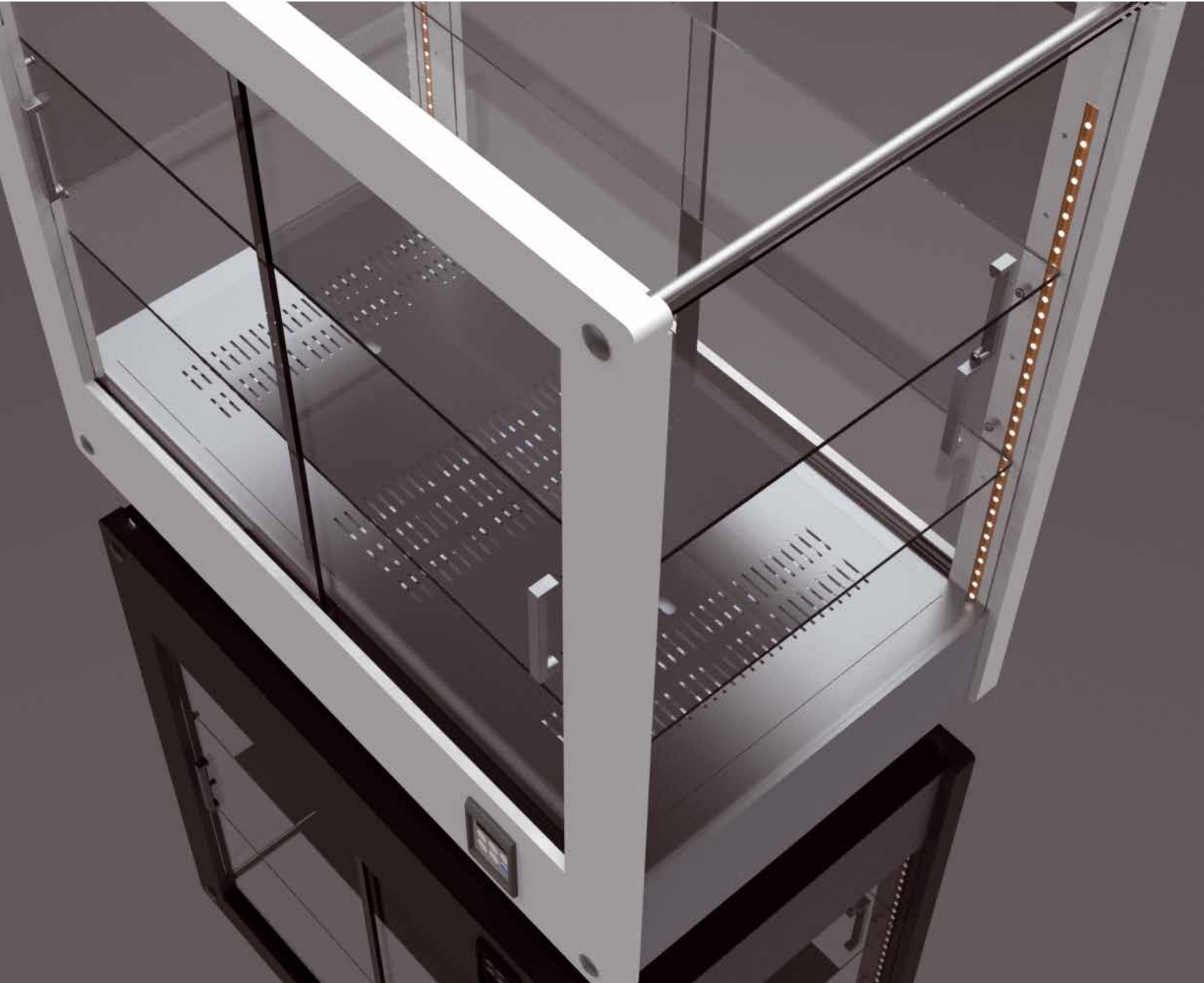

Cornice 87 Riscaldata



CNR87



CNR87C

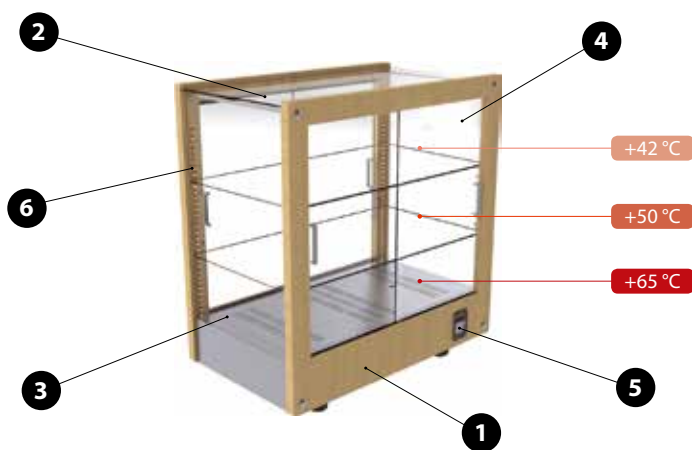

1. Деревянная рама
2. Кромки и верх из закалённого стекла
3. Алюминиевый охлаждающий элемент
4. Раздвижные дверцы (одинарное стекло)
5. Электронный термостат
6. Светодиодное освещение

Стандарт

Диаграмма цветов стр. 101



Под заказ



Дополнительная стеклянная столешница



Аксессуары стр. 87

Код	Температура °C	Свет	Размеры мм	Дверцы	Мощность	Высота	Вес
CNR87	+65 / +42	☀️	870 x 510 x 930	3	220 / 1	540	59
CNR87C	+65	☀️	870 x 510 x 375	1	220 / 1	540	16



Victory Neutra

Линия Victory олицетворяет нашу компанию. Victory это витрина для булочных изделий и круассанов, которая задала стандарт для выставки продуктов своей элегантностью.



VN543NS



VN742OL



1. Деревянное основание и верх
2. Стеклопанель
3. Стеклопанель выдвигающаяся

Стандарт

Диаграмма цветов стр. 101



По заказу

Аксессуары стр. 87



Резиновый держатель для этикеток



Ручка

Код		мм			
VN352OL		350 x 350 x 390	2		9
VN352NS		350 x 350 x 390	2		9
VN353OL		350 x 350 x 550	3		12
VN353NS		350 x 350 x 550	3		12
VN542OL		540 x 350 x 390	2		16
VN542NS		540 x 350 x 390	2		16
VN543OL		540 x 350 x 550	3		22
VN543NS		540 x 350 x 550	3		22
VN742OL		740 x 350 x 390	2		21
VN742NS		740 x 350 x 390	2		21
VN743OL		740 x 350 x 550	3		29
VN743NS		740 x 350 x 550	3		29
VN893OL		890 x 495 x 550	3		47
VN893NS		890 x 495 x 550	3		47

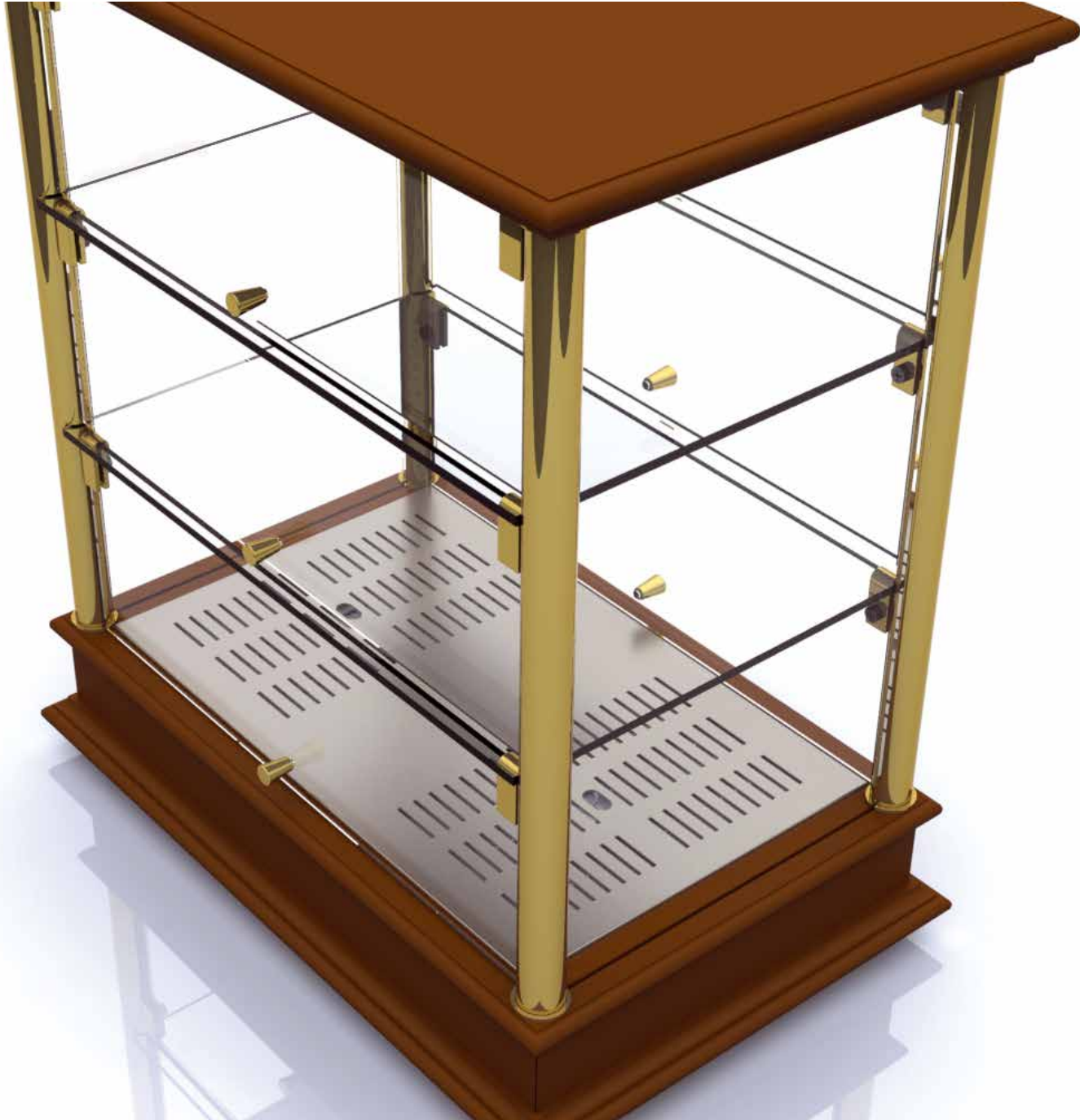

Victory Riscaldato



VR543NS



VR742OL

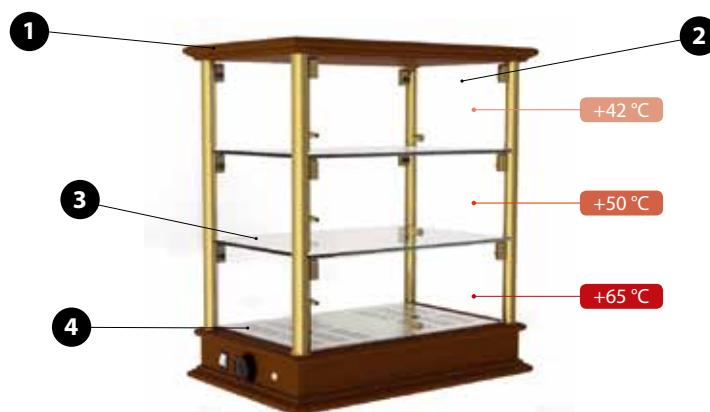

1. Деревянное основание и верх
2. Стеклянная дверца
3. Выдвижная полка из закалённого стекла
4. Алюминиевый охлаждающий элемент

Стандарт

Диаграмма цветов стр. 101



Под заказ



Аксессуары стр. 86



Резиновый держатель для этикеток



Ручка

Код	°C	☀	MM	≡	🗄	⚡	W	Kg
VR542OL	+65 / +50	☀	540 x 350 x 465	2	🗄	220 / 1	270	20
VR542NS	+65 / +50	☀	540 x 350 x 465	2	🗄	220 / 1	270	20
VR543OL	+65 / +42	☀	540 x 350 x 623	3	🗄	220 / 1	270	25
VR543NS	+65 / +42	☀	540 x 350 x 623	3	🗄	220 / 1	270	25
VR742OL	+65 / +50	☀	740 x 350 x 465	2	🗄	220 / 1	270	26
VR742NS	+65 / +50	☀	740 x 350 x 465	2	🗄	220 / 1	270	26
VR743OL	+65 / +42	☀	740 x 350 x 623	3	🗄	220 / 1	270	32
VR743NS	+65 / +42	☀	740 x 350 x 623	3	🗄	220 / 1	270	32



Victory Cupola



VR54CNS



VN74COL



1. Деревянная основа
2. Крышка из оргстекла
3. Алюминиевый охлаждающий элемент

Стандарт

Диаграмма цветов стр. 101



Под заказ

Аксессуары стр. 86



Резиновый держатель для этикеток



Ручка

Код	°C	☀	мм	≡	■	⚡	W	Kg
VN54COL	-	≡	540 x 350 x 258	1	■	-	-	6
VN54CNS	-	≡	540 x 350 x 258	1	■	-	-	6
VN74COL	-	≡	740 x 350 x 258	1	■	-	-	7
VN74CNS	-	≡	740 x 350 x 258	1	■	-	-	7
VR54COL	+65	☀	540 x 350 x 334	1	■	220 / 1	270	8
VR54CNS	+65	☀	540 x 350 x 334	1	■	220 / 1	270	8
VR74COL	+65	☀	740 x 350 x 334	1	■	220 / 1	270	10
VR74CNS	+65	☀	740 x 350 x 334	1	■	220 / 1	270	10
VN89COL	-	≡	890 x 495 x 275	1	■	-	-	12
VN89CNS	-	≡	890 x 495 x 275	1	■	-	-	12



Rondò 35



1. Деревянное основание и верх
2. Стеклоянная дверца
3. Выдвижная полка из закалённого стекла

Стандарт

ДИАГРАММА ЦВЕТОВ СТР. 101



Под заказ



Аксессуары стр. 86



Резиновый держатель для этикеток

Код		мм			Kg
PR352OL		350 x 350 x 400	2		6
PR352NS		350 x 350 x 400	2		6
PR353OL		350 x 350 x 560	3		7
PR353NS		350 x 350 x 560	3		7



Rondò 45



PRR453NS

Подогреваемая витрина



PR453OL

Нейтральная витрина



1. Деревянное основание и верх
2. Стеклопанель
3. Выдвижная полка из закалённого стекла
4. Алюминиевый охлаждающий элемент

Стандарт

Диаграмма цветов стр. 101



Под заказ

Аксессуары стр. 86



Резиновый держатель для этикеток

Код	°C	☀	мм	≡	■	⚡	W	Kg
PR453OL	-	≡	450 x 450 x 560	3	■	-	-	12
PR453NS	-	≡	450 x 450 x 560	3	■	-	-	12
PRR453OL	+65 / +42	☀	450 x 450 x 630	3	■	220 / 1	270	17
PRR453NS	+65 / +42	☀	450 x 450 x 630	3	■	220 / 1	270	17



Serie Q



QN543



QN742



- 1. Деревянное основание и верх
- 2. Стеклопанель
- 3. Выдвижная полка из закалённого стекла

Стандарт

Диаграмма цветов стр. 101



Под заказ

Аксессуары стр. 86



Резиновый держатель для этикеток



Ручка

Код			мм			
QN542			540 x 350 x 390	2		15
QN543			540 x 350 x 550	3		21
QN742			740 x 350 x 390	2		21
QN743			740 x 350 x 550	3		27



1. Деревянное основание и верх
2. Стеклопанель
3. Выдвижная полка из закалённого стекла
4. Алюминиевый охлаждающий элемент

Стандарт

Диаграмма цветов стр. 101



Под заказ

Аксессуары стр. 86



Резиновый держатель для этикеток



Ручка

Код	°C	☀	ММ	☰	☰	⚡	W	Kg
QR542	+65 / +50	☀	540 x 350 x 465	2	☰	220 / 1	270	18
QR543	+65 / +42	☀	540 x 350 x 623	3	☰	220 / 1	270	24
QR742	+65 / +50	☀	740 x 350 x 465	2	☰	220 / 1	270	24
QR743	+65 / +42	☀	740 x 350 x 623	3	☰	220 / 1	270	32



QR54C



QP353

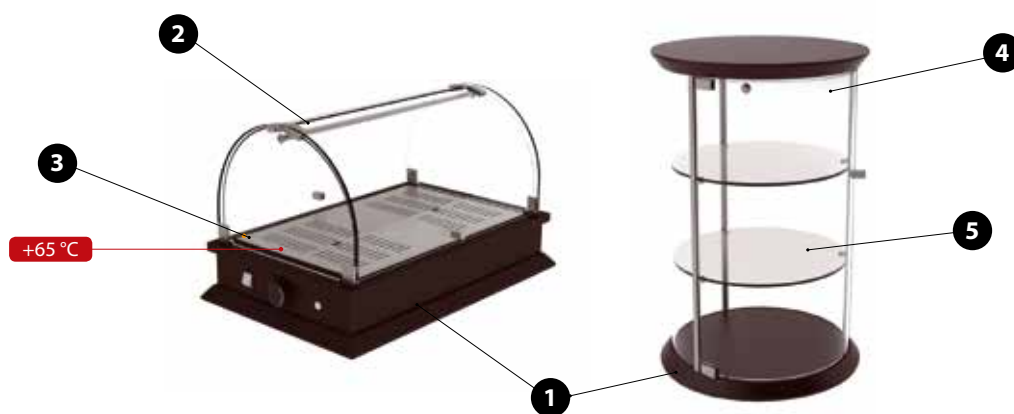

1. Деревянное основание и верх
2. Крышка из оргстекла
3. Алюминиевый охлаждающий элемент
4. Стекло дверца
5. Выдвижная полка из закалённого стекла

Стандарт

Диаграмма цветов стр. 101



Под заказ

Аксессуары стр. 86





Резиновый держатель для этикеток

Ручки

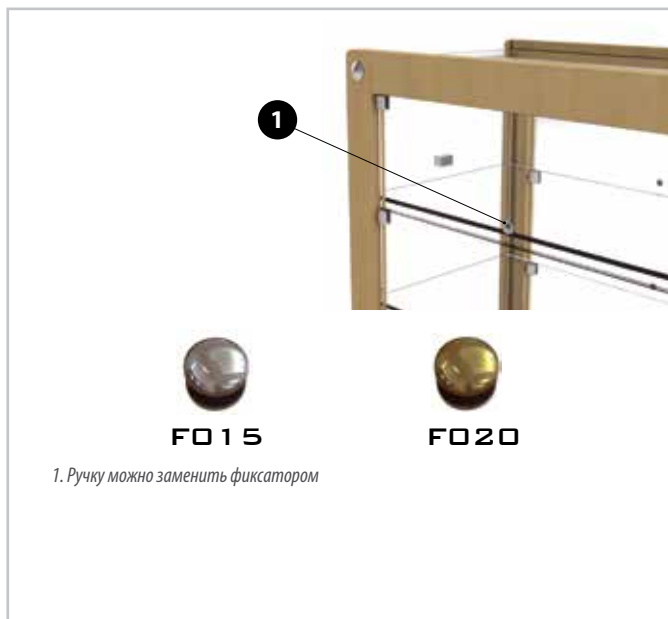
Код	°C	☀	мм	≡	■	⚡	W	kg
QN54C	-	≡	540 x 350 x 258	1	■	-	-	6
QN74C	-	≡	740 x 350 x 258	1	■	-	-	7
QR54C	+65	☀	540 x 350 x 334	1	■	220 / 1	270	8
QR74C	+65	☀	740 x 350 x 334	1	■	220 / 1	270	10
QP352	-	≡	350 x 350 x 400	2	■	-	-	6
QP353	-	≡	350 x 350 x 560	3	■	-	-	7



Код	
F015	
F020	

Код	D
KPG01	держатель этикеток



Стенды для бутылок



Bottigliera

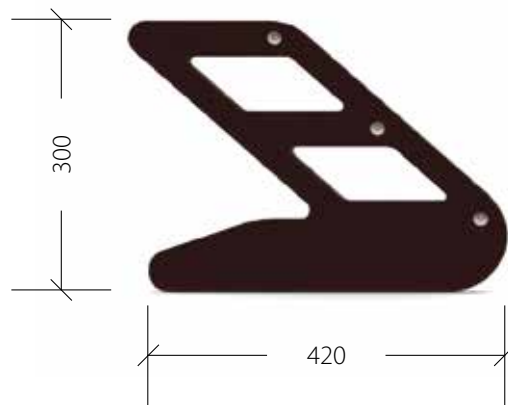

Стандартная ширина 50 - 100 - 150 - 200 см



- 1. Лакированные кромки
- 2. Алюминиевые полки

Стандарт

Диаграмма цветов стр. 101



Пульт управления светодиодной подсветкой

Код	ММ	Шelves	Bottles	Power	W	Kg
BG3** - 050	500 x 420 x 300	3	15	100 - 240V	9	5
BG3** - 100	1000 x 420 x 300	3	30	100 - 240V	20	7
BG3** - 150	1500 x 420 x 300	3	45	100 - 240V	31	10
BG3** - 200	2000 x 420 x 300	3	60	100 - 240V	42	12



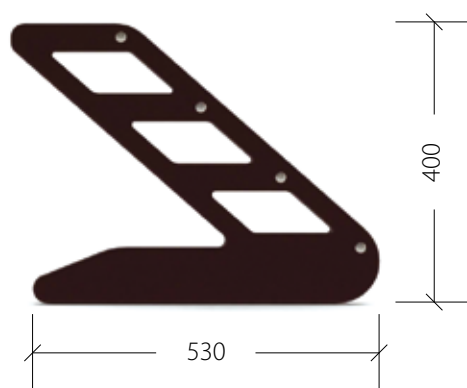

Стандартная ширина 50 - 100 - 150 - 200 см



- 1. Лакированные кромки
- 2. Алюминиевые полки

Стандарт

Диаграмма цветов стр. 101

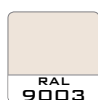

Белое освещение



Цветное освещение



Пульт управления светодиодной подсветкой

Код	ММ	Шelves	Bottles	Voltage	Power (W)	Weight (Kg)
BG4** - 050	500 x 530 x 400	4	20	100 - 240V	12	6
BG4** - 100	1000 x 530 x 400	4	40	100 - 240V	26	9
BG4** - 150	1500 x 530 x 400	4	60	100 - 240V	41	11
BG4** - 200	2000 x 530 x 400	4	80	100 - 240V	55	13





Витрины для магазинов



Vetrine Negozio

Cristal

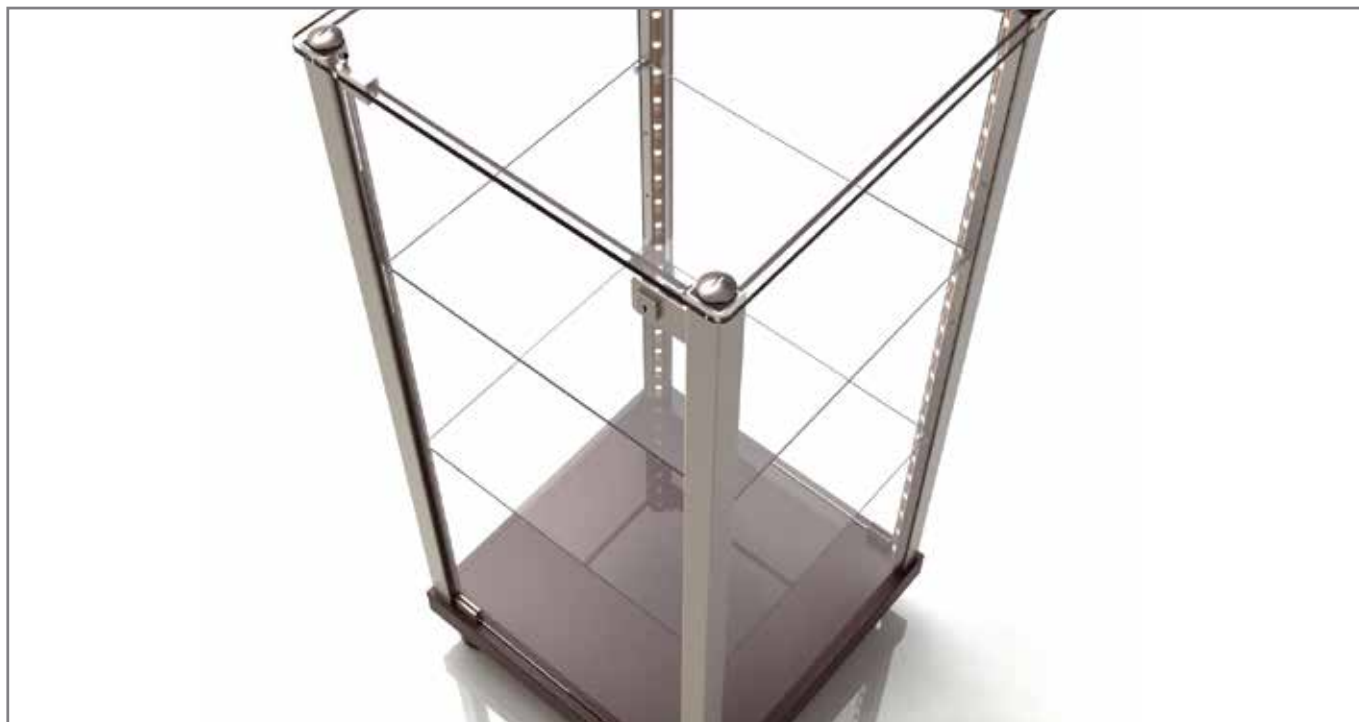

XST17



XST08

1. Верх из закалённого стекла
2. Деревянное основание
3. Стекла́нная дверь с замком
4. Регулируемые полки
5. Алюминиевые колонны

Стандарт

Диаграмма цветов стр. 101



Под заказ



Код	 MM	 ОСВЕЩЕНИЕ	 Kg
XST08	400 x 400 x 890	OPT XSL63N-80 • XSL33N-80	23
XST17	400 x 400 x 1690	OPT XSL63N-160 • XSL33N-160	39

Cornice negozio

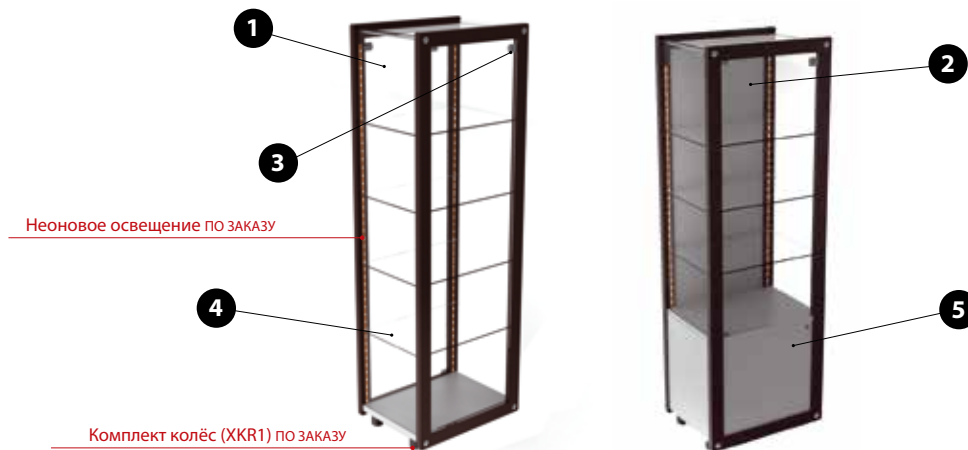

1. Верх из закалённого стекла
2. Деревянная задняя сторона
3. Стеклопанель с замком
4. Регулируемые полки
5. Алюминиевые колонны

Стандарт



Под заказ

Диаграмма цветов стр. 101



Код	ММ	ОСВЕЩЕНИЕ	Kg
XCN57	575 x 340 x 610	OPT XSL63N-50 • XSL33N-50	19





Код	ММ	ОСВЕЩЕНИЕ	Kg
XCN180	600 x 460 x 1830	OPT XSL63N-160 • XSL33N-160	61





Код	ММ	ОСВЕЩЕНИЕ	Kg
XCN180 (S)	600 x 460 x 1830	OPT XSL63N-160 • XSL33N-160	63



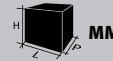

Код	 мм	ОСВЕЩЕНИЕ	 Kg
XCN180 (MB)	600 x 460 x 1830	OPT XSL63N-110 • XSL33N-110	73



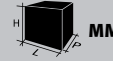

Код	 мм	ОСВЕЩЕНИЕ	 Kg
XCN180 (MB) (S)	600 x 460 x 1830	OPT XSL63N-110 • XSL33N-110	75



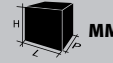

Код	 мм	ОСВЕЩЕНИЕ	 Kg
XCN182	1078 x 460 x 1830	OPT XSL63N-160 • XSL33N-160	96



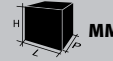

Код	 мм	ОСВЕЩЕНИЕ	 Kg
XCN182 (S)	1078 x 460 x 1830	OPT XSL63N-160 • XSL33N-160	102



Код	 мм	ОСВЕЩЕНИЕ	 Kg
XCN182 (MB)	1078 x 460 x 1830	OPT XSL63N-110 • XSL33N-110	115

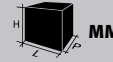

Код	 мм	ОСВЕЩЕНИЕ	 Kg
XCN182 (MB) (S)	1078 x 460 x 1830	OPT XSL63N-110 • XSL33N-110	117

Изделия на заказ



Дизайн



Шелкография на стекле



Печать на дереве



Встроенные экраны для видео



Студийный свет

ЭКСКЛЮЗИВНЫЙ ДИЗАЙН



Витрины EXPO для вашего бизнеса!





Banco Vino

Модульный шкафчик для показа, хранения и подачи винных бутылок с возможностью добавления нейтральных модулей или модулей для деликатесов.

Модули для вина

Код	мм Ш x Г x В			освещение			⚡ V	W	Kg
PM-VDR20	900 x 510 x 943	PM	48	○○○	●	●	230 / 1 / 50	230	69
PC-VDR20	900 x 510 x 943	PC	48	○○○	●	●	230 / 1 / 50	230	79



6-18 °C



14-16 °C



4-10 °C



A



по заказу



Код	мм Ш x Г x В			освещение			⚡ V	W	Kg
PM-VDR21	900 x 510 x 943	PM	44	○○○	●	●	230 / 1 / 50	230	66
PC-VDR21	900 x 510 x 943	PC	44	○○○	●	●	230 / 1 / 50	230	76



6-18 °C



14-16 °C



4-10 °C



B



по заказу



Код	мм Ш x Г x В			освещение			⚡ V	W	Kg
PM-VDR22	900 x 510 x 943	PM	42	○○○	●	●	230 / 1 / 50	230	69
PC-VDR22	900 x 510 x 943	PC	42	○○○	●	●	230 / 1 / 50	230	79

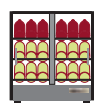

6-18 °C



14-16 °C



4-10 °C



C



по заказу



Код	мм Ш x Г x В			освещение			⚡ V	W	Kg
PM-VDR23	900 x 510 x 943	PM	64	○○○	●	●	230 / 1 / 50	230	71
PC-VDR23	900 x 510 x 943	PC	64	○○○	●	●	230 / 1 / 50	230	81



14-16 °C



4-10 °C



D







по заказу







Нейтральные модули

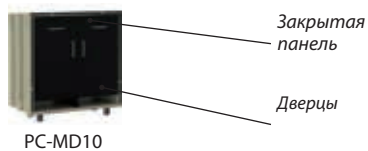

Код					
PM-MD10	900 x 510 x 943	PM	-	-	63
PC-MD10	900 x 510 x 943	PC	-	-	61



Код					
PM-MD20	900 x 510 x 943	PM	-	-	47
PC-MD20	900 x 510 x 943	PC	-	-	45

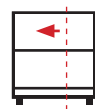

Модули под заказ от 20 до 90 см

Модули для колбасы



Код	 мм Ш x Г x В			 °C			 W	
PM-SDR20	900 x 510 x 943	PM	○○○	+4 / +18	●	230 / 1 / 50	230	69
PC-SDR20	900 x 510 x 943	PC	○○○	+4 / +18	●	230 / 1 / 50	230	79



Интерьер может быть выполнен по индивидуальному заказу











Доп. комплект для колбас



Стеклянная столешница

Модули для деликатесов



Код	 мм Ш x Г x В		 °C				 W	
PM-GDR20	900 x 510 x 943	PM	+4 / +10	●	○○○	230 / 1 / 50	230	71
PC-GDR20	900 x 510 x 943	PC	+4 / +10	●	○○○	230 / 1 / 50	230	81



Доп. стеклянная столешница

Верхняя панель



Код P-TD1
мм 980 x 550

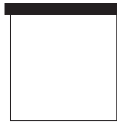

Код P-TD2
мм 1880 x 550



Код P-TD3
мм 2780 x 550

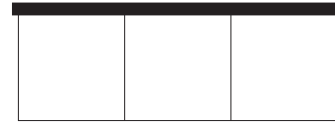

Боковая панель



Код P-SD
550

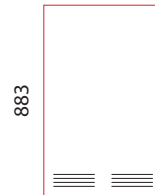

Нижняя панель



Код P-CD1

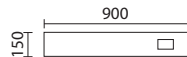

Код P-CD2

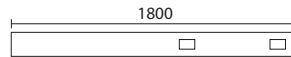

Код P-CD3

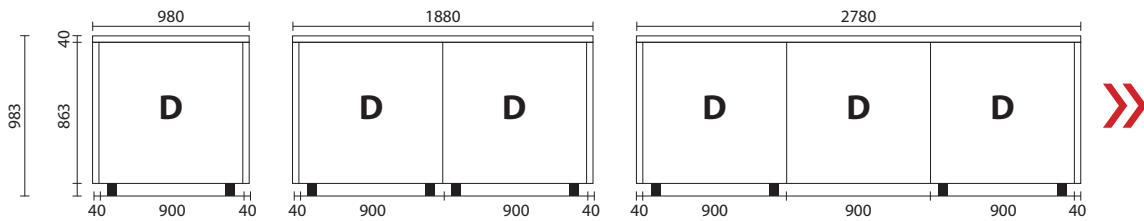
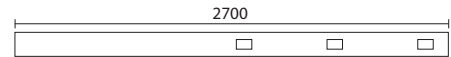

На таблице изображены размеры для размещения до 3 элементов. Для добавления дополнительных элементов необходимо прибавить по 900мм на элемент.

Цвета доступные для верхней, боковых и нижней панелей



Береза

B 1



Вишня

B 2



naturele
natural
bois naturel
Natürlich
Natural

B 3



Венге

B 4



Орех

B 5



Матовая лакированная
поверхность

RAL 20



Глянцевая лакированная
поверхность

RAL 100



Золотая
покраска

V 1

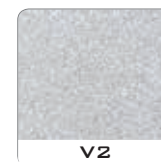

Серебряная
покраска

V 2



Диаграмма цветов

COLORAZIONI SPECIALI RAL
SPECIAL RAL COLORS



Матовое лакированное покрытие (20 gloss)

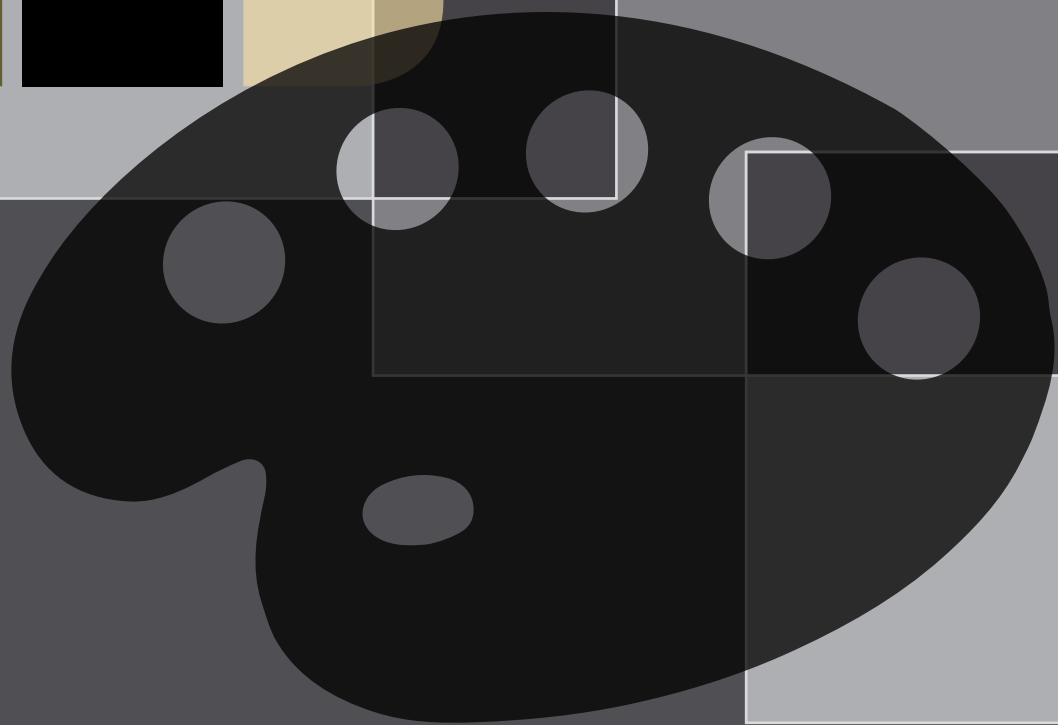

Глянцевое лакированное покрытие (100 gloss)

 RAL 1001 Бежевый	 RAL 1002 Песочный жёлтый	 RAL 1003 Жёлтый	 RAL 1006 Кукурузный жёлтый	 RAL 1007 Жёлтый нарцисс
 RAL 1011 Коричнево-бежевый	 RAL 1014 Слоновая кость	 RAL 1015 Светлая слоновая кость	 RAL 1019 Серо-бежевый	 RAL 1023 Ярко-жёлтый
 RAL 1024 Жёлтая охра	 RAL 1033 Георгиновый жёлтый	 RAL 1034 Пастельный жёлтый	 RAL 2000 Оранжевый	 RAL 2003 Пастельный оранжевый
 RAL 2010 Ярко-оранжевый	 RAL 3001 Красный	 RAL 3004 Бордовый	 RAL 3005 Красный "вино"	 RAL 3007 Чёрно-красный
 RAL 3009 Окисный красный	 RAL 3012 Бежево-красный	 RAL 3017 Розовый	 RAL 3031 Ярко-красный	 RAL 4001 Лиловый
 RAL 4004 Фиолетовый	 RAL 4009 Пастельно-фиолетовый	 RAL 5003 Синий	 RAL 5004 Тёмно-синий	 RAL 5005 Голубой

 RAL 5008 Серо-синий	 RAL 5012 Светло-голубой	 RAL 5014 Бледно-голубой	 RAL 5020 Синий "океан"	 RAL 6000 Зелёный патина
 RAL 6005 Зелёный мох	 RAL 6011 Бледно-зелёный	 RAL 6019 Пастельно-зелёный	 RAL 7000 Серо-голубой	 RAL 7001 Серебрянный
 RAL 7003 Серый мох	 RAL 7004 Бледно-серый	 RAL 7006 Бежево-серый	 RAL 7011 Железный серый	 RAL 7030 Каменно-серый
 RAL 7032 Серая галька	 RAL 7035 Светло-серый	 RAL 7036 Платиновый	 RAL 7042 Бледно-серый	 RAL 8002 Коричневый
 RAL 8007 Жёлто-коричневый	 RAL 8011 Ореховый	 RAL 8014 Коричневый сепиа	 RAL 8017 Шоколадный	 RAL 8019 Серо-коричневый
 RAL 8022 Чёрно-коричневый	 RAL 8025 Бледно-коричневый	 RAL 8028 Терра-коричневый	 RAL 9001 Кремовый	 RAL 9002 Серо-белый
 RAL 9003 Мутно-белый	 RAL 9004 Чёрный	 RAL 9005 Чёрный	 RAL 9010 Чисто-белый	 RAL 9016 Белый

Цвет отделки дерева

Цвета для твёрдой древесины (parete)



A 1

Абачи



A 2

Вишня

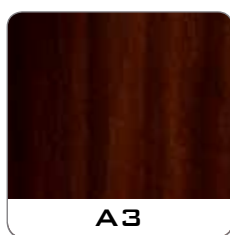

A 3

Красное дерево



A 4

Венге



A 5

Орех



V 1

Золотая краска



V 2

Серебряная краска



F 1

Золотое покрытие



F 2

Серебряное покрытие

Цвета для берёзовой фнеры (Parete, Cornice)



B 1

Берёза



B 2

Вишня



B 3

Натуральный



B 4

Венге



B 5

Орех

Цвета для ДВП средней плотности (VICTORY, QUADRO, RONDÒ)

Необработанный
ДВП

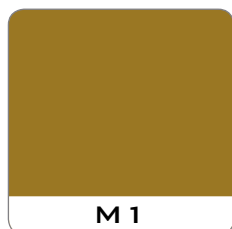

M 1

Вишня

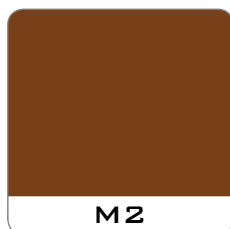

M 2

Венге





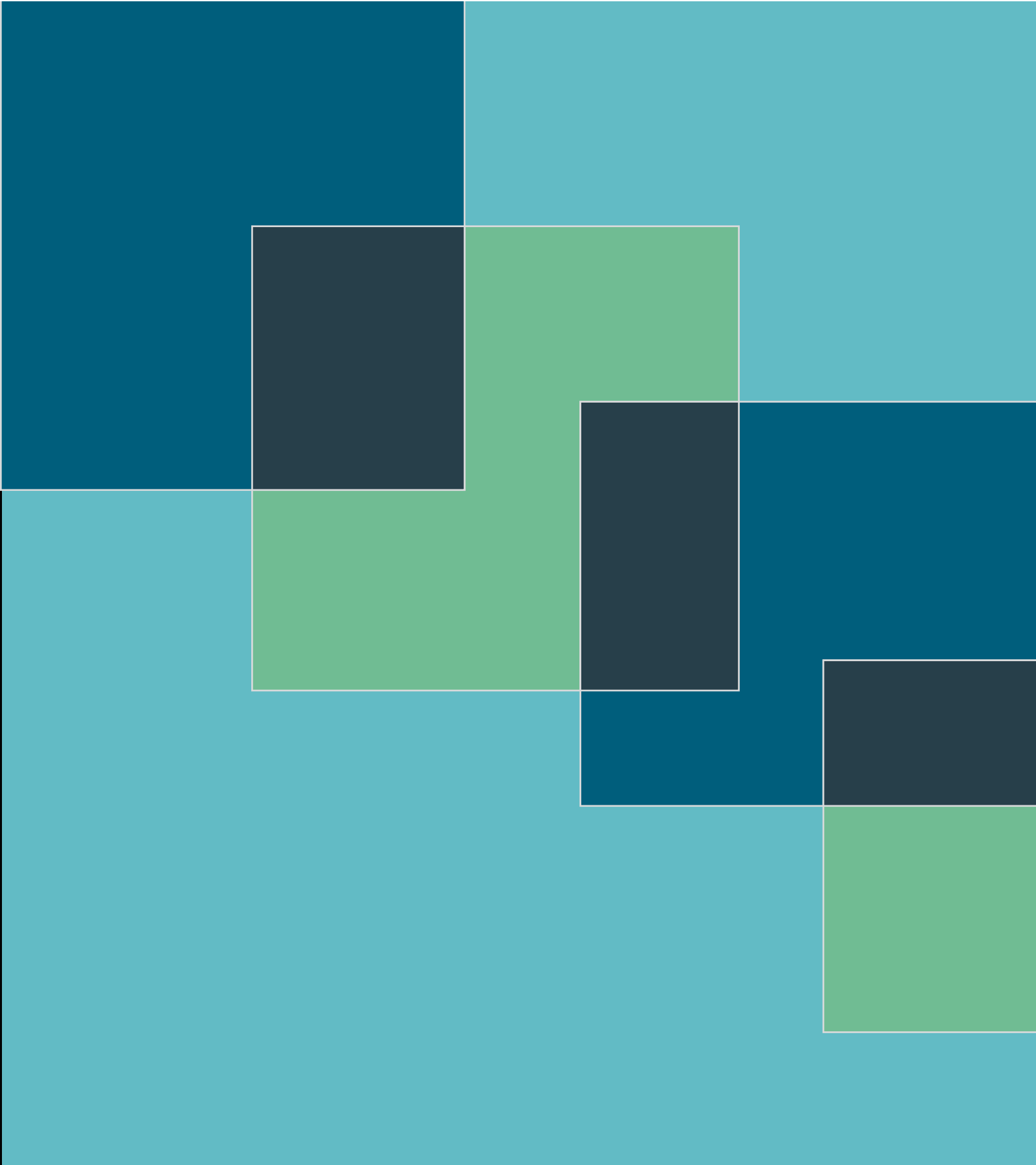



















































M 3



Условные обозначения

Условные обозначения

		 LEGEND	 LÉGENDE	 LEGENDE	 LEYENDA
Код	Код	Code	Code	Code	Código
 °C	Температура	Temperature (TA 25 °C - UR 50%)	Température (TA 25 °C - UR 50%)	Temperatur (TA 25 °C - UR 50%)	Temperatura (TA 25 °C - UR 50%)
 % RH	Влажность	Humidity (TA 25 °C - UR 50%)	Humidité (TA 25 °C - UR 50%)	Feuchtigkeit (TA 25 °C - UR 50%)	Humedad (TA 25 °C - UR 50%)
	Версия	Version	Version	Version	Versión
	Охлаждаемый	Cooled	Réfrigéré	Kühlvitrine	Refrigerado
	Нейтральный	Neutral	Neutre	Neutralvitrine	Neutro
	Эвтектические панели	Eutectic plates	Plaques eutectiques	Eutektische Platten	Placas eutécticas
	Подогреваемый	Heated	Chauffant	Beheizt	Calentado
	Вентилируемый	Ventilated	Ventilé	Belüftet	Ventilado
 V	Напряжение	Voltage	Tension	Spannung	Tensión
 W	Поглощение	Absorption	Absorption	Stromaufnahme	Absorción
	Автоматическая разморозка	Automatic defrosting	Dégivrage automatique	Abtauautomatik	Desescarche automático
	Автоматическое испарение конденсата	Automatic evaporation of condensation	Évaporation automatique de la condensation	Automatische Verdunstung des Kondenswassers	Evaporación automática del vapor condensado
	Энергосбережение	Energy saving	Économie d'énergie	Energiesparmodus	Ahorro energético
	Хладагент	Refrigerant gas	Gaz réfrigérant	Kühlgas	Gas refrigerante
	Кол-во эвтектических панелей	Number of eutectic plates	Nombre de plaques eutectiques	Anzahl eutektischer Platten	Número de placas eutécticas
	Освещение	Light	Lumière	Beleuchtung	Luz
	Естественное белое освещение	white natural daylight LED	LED blanc day-light naturel	LED naturweiß	LED blanco natural frio
	Тёплое белое освещение	brightwhite warm LED	LED blanc chaud	LED warmweiß	LED blanco cálido
	Синее освещение	Blue LED	LED bleue	Blaue LED	Led azul
	Цветное освещение с пультом управления	Coloured LEDs with remote control	LED couleurs à télécommande	Farbige LED mit Fernbedienung	Led de colores con control remoto
	Адаптер	Power supply adapter	Ballast	Netzteil	Alimentador
	Кол-во светодиодов	Number of LED strips	Nombre de bandes LED	Anzahl LED-Strips	Número de tiras de LED
 L mm	Длина ленты светодиодов	LED strip length	Longueur bandes LED	Länge LED-Strips	Longitud tiras de LED
	Цвет	Colour	Coloris	Farbe	Color
	Металлическая отделка	Metal finish	Finition métal	Metallbeschichtung	Acabado metal
	Никель	Satin nickel	Nickel satiné	Satin Nickel	Níquel satinado
	Глянцевое золото	Glossy gold	Doré brillant	Glänzendes Gold	Oro brillante
	Задняя часть витрины	Showcase back side	Face postérieure vitrine	Rückseite der Vitrine	Lado trasero vitrina
	Стеклянные дверцы	Glass doors	Porte en verre	Glastür	Hoja de cristal
	Глухая стенка	Глухая стенка	Panneau borgne	Abschlussplatte	Panel ciego

					
	Кол-во полок(включая нижнюю)	Number of shelves (including base)	Nombre de tablettes (base comprise)	Anzahl Etagen (Grundplatte eingeschlossen)	Número de pisos (incluida la base)
	Установка	Installation	Installation	Installation	Instalación
PM	Встраиваемая установка	Support - built-in system	A poser - encastré	Auflage – Einbau	Apoyado - Encajado
PC	Центральная установка	Central	Centrale	Mitte	Central
	Кол-во ящиков	Number of drawers	Nombre de tiroirs	Anzahl Kassetten	Número de cajones
	Кол-во дверей	Number of doors	Nombre de portes	Anzahl Türen	Número de hojas
	Структура картины для вина	Structure of the wine picture-like frame	Structure cadre vin	Aufbau Weinwürfel	Estructura cuadro vino
	Рама для картины	Wine picture-like frame	Structure cadre vin	Rahmen Weinwürfel	Marco cuadro vino
	Панель для картины	Wine picture-like frame panel	Bordure cadre vin	Platte Weinwürfel	Panel cuadro vino
	Расположение бутылок	Fitting-out	Aménagement	Aufhängung	Disposición
A	Бутылки расположены “вне”	Bottles with outer necks	Bouteilles avec goulots sur l'extérieur	Flaschen mit Hälsen nach Außen	Botellas con cuellos hacia el exterior
B	Бутылки расположены “внутри”	Bottles with inserted necks	Bouteilles avec goulots passants	Flaschen mit Hälsen nach Innen	Botellas con cuellos encajados
C	Наклонные бутылки	Inclined bottles	Bouteilles inclinées	Geneigte Flaschen	Botellas inclinadas
D	Регулируемые полки	Adjustable shelves	Tablettes réglables	Einstellbare Etagen	Estantes ajustables
	Бутылки	Bottles	Bouteilles	Flaschen	Botellas
	Стаканы	Glasses	Verres	Gläser	Copas
	Набор для колбас	Salami kit	Kit salaisons	Bausatz für Wurstwaren	Kit charcutería
	Цвет окантовки	Shoulder colour	Coloris côté	Farbe der Seitenwände	Color lateral
	Необходима сборка	Product to be assembled	Produit à monter	Montageprodukt	Producto a montar
	В наличии	Present	Présent	Vorhanden	Presente
-	Нет информации	Absent / data not available	Absent / information non disponible	Nicht vorhanden / nicht verfügbar	Ausente / dato no disponible
OPT	ПО ЗАКАЗУ	ПО ЗАКАЗУ	En option	ПО ЗАКАЗУ	Opcional
	Размеры Нетто	Net dimensions	Dimensions nettes	Kantenlänge	Dimensiones netas
	Размеры с упаковкой	Dimensions including packaging	Dimensions avec emballage	Abmessung mit Verpackung	Dimensiones con embalaje
	Размеры на паллете	Dimensions including packing on pallet	Dimensions avec emballage sur palette	Abmessung mit Verpackung auf Gestell	Dimensiones con embalaje sobre plataforma
	Вес Нетто	Net weight	Poids net	Netto-Gewicht	Peso neto
	Вес с упаковкой	Weight with packaging	Poids avec emballage	Gewicht mit Verpackung	Peso con embalaje
	Вес с паллетом	Weight with packing on pallet	Poids avec emballage sur palette	Gewicht mit Verpackung auf Gestell	Peso con embalaje sobre plataforma
	Объём с упаковкой	Volume with packaging	Volume avec emballage	Volumen mit Verpackung	Volumen con embalaje
	Объём с паллетом	Volume with packaging on pallet	Volume avec emballage sur palette	Volumen mit Verpackung auf Gestell	Volumen con embalaje sobre plataforma
	Упаковка из дерева	Wooden packaging	Emballage en bois	Holzverpackung	Embalaje de madera
D	Описание	Description	Description	Beschreibung	Descripción

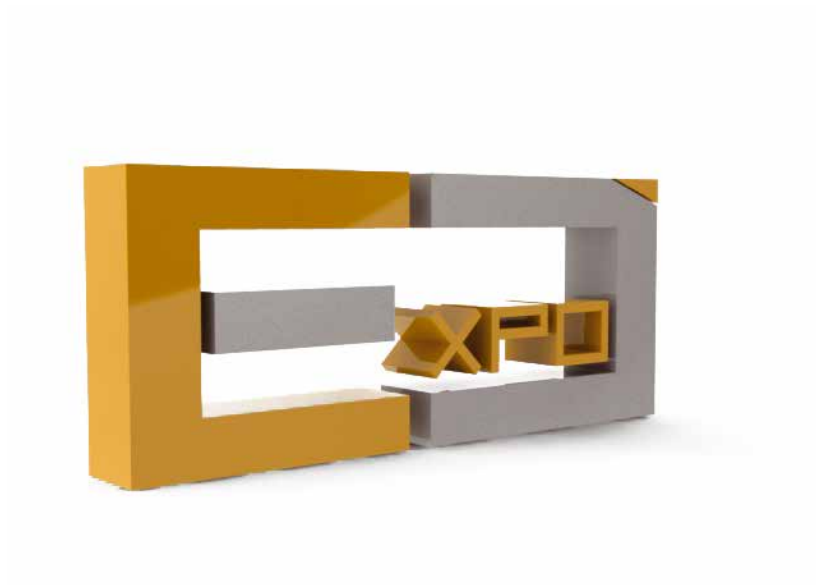

Esporre con classe

Expo Srl оставляют за собой право изменять технические и эстетические качества своей продукции.

