



La Sommelière

VOS VINS SONT BIEN CHEZ VOUS

Руководство по эксплуатации



ECS31.2Z



ECS51.2Z



ECS81.2Z

Перед любым использованием, пожалуйста, прочтите и соблюдайте правила техники безопасности и эксплуатации, содержащиеся в настоящем руководстве.

Прежде всего, мы благодарим Вас за то, что вы доверились бренду La SOMMELIERE, приобретя это устройство, и надеемся, что оно полностью оправдает ваши ожидания.

1. ОБЩИЕ ИНСТРУКЦИИ ПО ТЕХНИКЕ БЕЗОПАСНОСТИ

Перед первым использованием вашего устройства внимательно прочтите это руководство пользователя. Храните его бережно, чтобы вы могли обращаться к нему по мере необходимости. Чтобы снизить риск возгорания, поражения электрическим током или травм при использовании вашего шкафа, пожалуйста, соблюдайте указанные меры предосторожности.

В целях Вашей безопасности и правильного использования устройства перед установкой и использованием устройства в первый раз внимательно прочитайте это руководство, включая содержащиеся в нем предупреждения и полезные советы. Во избежание повреждения устройства и/или причинения вам ненужных травм важно, чтобы люди, которым приходится пользоваться этим устройством, были полностью ознакомлены с его эксплуатацией, а также с его инструкциями по технике безопасности. Сохраните эти инструкции на потом и подумайте о том, чтобы хранить их рядом с устройством, чтобы их можно было передать вместе с устройством в случае продажи или переезда. Это позволит обеспечить оптимальную работу устройства.

Чтобы избежать риска получения травмы, сохраните эту инструкцию. Фактически, производитель не может нести ответственности за неправильное обращение с устройством.

Это устройство предназначено исключительно для домашнего использования и предназначено для хранения специальных напитков при более высокой температуре хранения, чем для хранения свежих продуктов. Это устройство ни в коем случае не предназначено для сохранения свежести пищевых продуктов.

Убедитесь, что ваша электрическая установка (напряжение) соответствует указанному на паспортной табличке : устройство должно быть подключено к заземленной розетке, предусмотренной правилами. Неправильный ремонт или подключение могут привести к угрозам безопасности. Если у вас есть какие-либо сомнения, обратитесь к специалисту для проверки вашей электрической установки.

Для вашей защиты это устройство должно быть правильно подключено к заземленной розетке. Не обрезайте и не отсоединяйте провод заземления от прилагаемого кабеля питания.

По соображениям безопасности не используйте удлинитель.

Если ваше устройство повреждено (например, в результате сильного удара) или если оно повреждено (перенапряжение из-за удара молнии, наводнения, пожара), его использование может быть опасным. Отсоедините розетку переменного тока и обратитесь за помощью к лицензированному профессиональному специалисту по ремонту.

Во избежание каких-либо опасностей не заменяйте поврежденный сетевой кабель самостоятельно. Обратитесь к своему дилеру, в авторизованный сервисный центр или к профессиональному специалисту по ремонту.

Это устройство должно быть расположено таким образом, чтобы была доступна розетка переменного тока. **Не перемещайте устройство, когда оно полностью загружено** : вы можете деформировать его корпус, а также потребовать ремонта. К электрическим компонентам не должен быть прямой доступ.

В случае, если жидкость случайно пролилась (разбитая бутылка и т. д.) на электрические компоненты (двигатель и т. д.), немедленно отсоедините вилку от розетки.

Во избежание опасности возгорания, поражения электрическим током или травмы

не погружайте кабель питания, вилку или само устройство в воду или любую другую жидкость. Не прикасайтесь к устройству влажными руками

Держите устройство подальше от источников тепла и не подвергайте его воздействию прямых солнечных лучей.

Не позволяйте силовому кабелю свисать со стола или соприкасаться с острыми углами или горячими поверхностями.

Не тяните за кабель питания, возьмитесь за вилку, чтобы отсоединить устройство.

Убедитесь, что место, где находится ваше устройство, способно выдержать его вес при загрузке (бутылка емкостью 750 мл весит около 1,3 кг). Ваш шкаф должен располагаться на ровной поверхности. Если вам нужно поставить шкаф на ковер, используйте твердую подставку.

Чтобы предотвратить повреждение дверного уплотнения, убедитесь, что дверь полностью открыта, когда вы хотите вытащить полку.

Безопасность детей и других уязвимых лиц

- Этим устройством могут пользоваться дети в возрасте 8 лет и старше, а также люди с ограниченными физическими, сенсорными или умственными способностями, или отсутствием опыта и знаний при условии, что они находятся под наблюдением или получили инструкции относительно безопасного и надежного использования устройства.
- Уборка и уход не должны выполняться детьми, за исключением случаев, когда им больше 8 лет и они находятся под присмотром.
- Храните всю упаковку в недоступном для детей месте, так как существует риск удушья.

- Риск того, что ребенок может застрять : выброшенные или брошенные приборы опасны для детей, даже если их "просто оставить в гараже на несколько дней".
- Если вы решите утилизировать устройство, отключите его от сетевой розетки, обрежьте кабель питания (как можно ближе к устройству) и снимите дверцу, чтобы дети не играли с ним, не пострадали от поражения электрическим током или не заперлись внутри.
- При утилизации, или замене устройства оснащенного замком и иными фиксаторами дверей- демонтируйте запирающие механизмы
- Храните устройство и его шнур в недоступном для детей месте.
- Перед тем, как выбросить шкаф, обязательно снимите дверцу.
- Примечание : дети в возрасте от 3 до 8 лет могут заполнять и опустошать устройство.

Также оставьте полки, которые были внутри устройства, так, чтобы дети не могли залезть внутрь.

Пластиковые пакеты могут быть опасны. Во избежание опасности удушья храните упаковку в недоступном для детей месте.

Общая безопасность

ВНИМАНИЕ — Это изделие предназначено для использования внутри помещения и аналогичных им: на кухнях, в магазинах, офисах, ресторанах и других помещениях профессионального назначения, а также для использования клиентами отелей, мотелей и других помещений жилого характера.

Внимание — во избежание каких-либо опасностей, связанных с нестабильностью устройства, важно закрепить и установить его в соответствии с инструкциями по установке.

Внимание — никогда не храните легковоспламеняющиеся вещества, такие как аэрозоли, внутри этого прибора, так как они могут попасть в него.

Внимание — если шнур питания поврежден, вы должны немедленно заменить его у своего производителя или у квалифицированного дилера, чтобы избежать риска поражения электрическим током.

Внимание — не используйте механические устройства или другие средства для ускорения процесса размораживания, кроме рекомендованных производителем.

Осторожно — не повредите холодильный контур.

Внимание — не используйте электрические приборы внутри отсека, если это не разрешено производителем.

Внимание — газообразный хладагент и изолирующий газ легковоспламеняющиеся. При утилизации устройства обратитесь в авторизованный центр по переработке или утилизации отходов. Не подвергайте устройство воздействию пламени.

Внимание — газообразный хладагент для этого прибора - R600a, любые легковоспламеняющиеся и взрывоопасные вещества не следует помещать в шкаф или рядом с ним, чтобы предотвратить возгорание или взрыв.

Хладагент

Изобутановый хладагент (R600a) используется в контуре охлаждения прибора. Это легковоспламеняющийся природный газ, поэтому он опасен для окружающей среды. Во время транспортировки и установки прибора убедитесь, что ни один из компонентов холодильного контура не поврежден. Хладагент (R600a) представляет собой легковоспламеняющуюся жидкость.

Предупреждение : опасность возгорания

Если холодильный контур поврежден :

- ✓ Избегайте открытого огня и любых источников возгорания.
 - ✓ Хорошо проветривайте помещение, в котором находится прибор.
- Изменять конструкцию этого устройства каким-либо образом опасно.

Любое повреждение шнура может привести к короткому замыканию и/или поражению электрическим током.

Электробезопасность

- Мы не можем нести ответственность за какие-либо инциденты, вызванные неправильной электрической установкой.
- Шнур питания не следует удлинять. Не используйте удлинитель, адаптер или "тройник".
- Убедитесь, что настенная розетка не повреждена. Неисправная настенная розетка может привести к перегреву прибора и его взрыву.
- Убедитесь, что у вас есть доступ к настенной розетке устройства.
- Никогда не тяните за основной кабель.
- Никогда не снимайте заземление.
- Если настенная розетка ослаблена, не подключайте шнур. Существует опасность поражения электрическим током или пожара.
- Вы никогда не должны использовать прибор, если крышка внутреннего освещения не установлена.
- Перед заменой лампы отключите прибор от сети.
- Это устройство работает от однофазного тока 220~240 В/50 Гц.
- Если кабель питания поврежден, не производите его замену, а обратитесь в службу послепродажного обслуживания.

- Розетка должна быть легко доступна, но находиться в недоступном для детей месте. В случае возникновения каких-либо сомнений обратитесь к своему установщику.

Ежедневное использование

- Это устройство предназначено только для винных бутылок.
- Никогда не храните легковоспламеняющиеся вещества или жидкости внутри прибора, это может привести к взрыву.
- Не включайте другие электроприборы внутри этого прибора (блендеры, электрические ледяные турбины и т. д.).
- При отключении прибора всегда держите вилку в руках и не тяните за шнур.
- Не кладите горячие предметы рядом с пластиковыми деталями этого прибора.
- Необходимо строго соблюдать рекомендации производителя по хранению устройства. Обратитесь к соответствующим инструкциям.
- Прибор следует держать подальше от свечей, светильников и другого открытого огня, чтобы избежать опасности возгорания.
- Устройство предназначено для хранения напитков
- Устройство тяжелое. Будьте осторожны при его перемещении. Если ваше устройство оснащено роликами, помните, что они предназначены только для облегчения небольших движений.
- Никогда не используйте устройство или его элементы для опоры.
- Во избежание падения предметов и повреждения прибора не перегружайте отсеки прибора.

Внимание : чистка и уход

- Перед любым техническим обслуживанием отключите прибор от сети и отключите питание.

- Не чистите прибор металлическими предметами, паровой системой, летучими маслами, органическими растворителями или абразивными компонентами.
- Не чистите какие-либо части прибора легковоспламеняющимися веществами. Пары могут вызвать опасность возгорания или взрыва.
- Не используйте острые или острые предметы для удаления льда. Используйте пластиковый скребок.

Важная информация об установке

- Избегайте установки устройства во влажных помещениях.
- Держите прибор подальше от прямых солнечных лучей и источников тепла (плита, обогреватель, радиатор и т. д.). прямое воздействие солнечных лучей может повлиять на акриловое покрытие, а источники тепла могут увеличить энергопотребление. Чрезвычайно низкие или высокие температуры окружающей среды также могут привести к снижению производительности устройства.
- Подключайте прибор исключительно к заземленной розетке, установленной только по нормативным требованиям. Ни при каких обстоятельствах вы не должны уменьшать или удалять третий контакт заземления шнура питания. По всем вопросам, касающимся питания и / или заземления, следует обращаться к сертифицированному электрику или в авторизованный сервисный центр.
- Для правильного подключения к электросети следуйте инструкциям, приведенным в этом руководстве.
- Распакуйте устройство и убедитесь, что оно не повреждено. Не подключайте устройство, если оно повреждено. Сообщайте о любых повреждениях в пункт продажи, в котором вы его приобрели. В этом случае сохраните упаковку.
- Рекомендуется подождать не менее 24 часов, прежде чем подключать устройство к источнику питания, чтобы обеспечить надлежащую подачу масла в компрессор.
- Необходима хорошая циркуляция воздуха, чтобы избежать риска перегрева. Чтобы обеспечить достаточную вентиляцию, внимательно следуйте прилагаемым инструкциям по установке.
- Избегайте прикосновения прибора к стенам и/или контакта с горячими элементами (компрессором, конденсатором), чтобы избежать опасности возгорания. Всегда тщательно соблюдайте инструкции по установке.

- Прибор не должен располагаться рядом с обогревателями или конфорками.
- После установки устройства убедитесь, что к розеткам есть доступ.
- Будьте осторожны, чтобы не заклинить или не повредить шнур питания при установке устройства.
- Ваше устройство не предназначено для размещения в гараже, подвале или другом подобном месте.

Экономия энергии

Чтобы ограничить энергопотребление вашего устройства :

- ✓ Установите шкаф в подходящем месте (см. главу "инструкции по установке").
- ✓ Держите двери открытыми как можно меньше времени.
- ✓ Периодически проверяйте уплотнения дверей и следите за тем, чтобы они всегда плотно закрывались. Если это не так, обратитесь в свою службу послепродажного обслуживания.
- ✓ Рекомендации по размещению: рекомендуется следующая компоновка оборудования вашего прибора (полки...), чтобы холодильное устройство использовало энергию наиболее рационально.

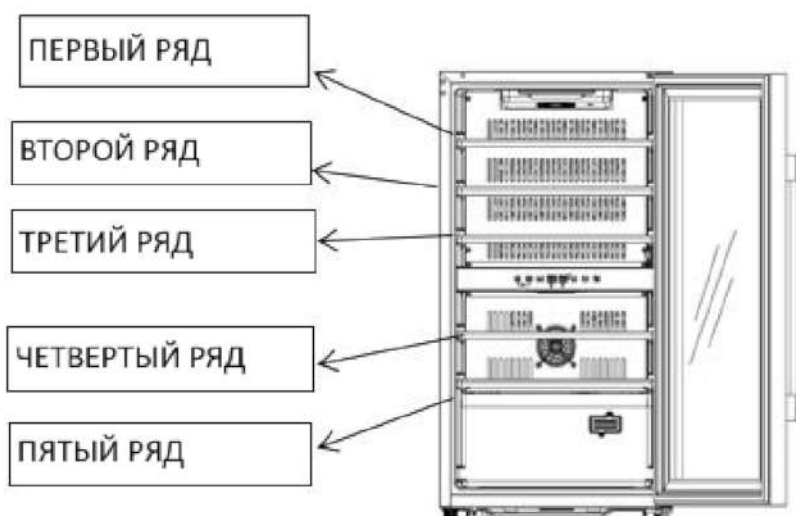

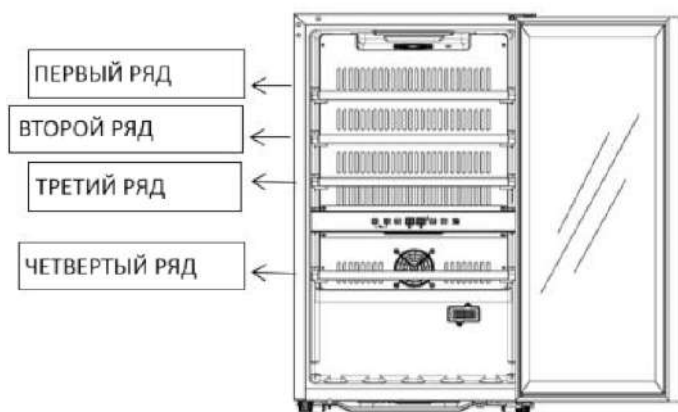

ECS51.2Z

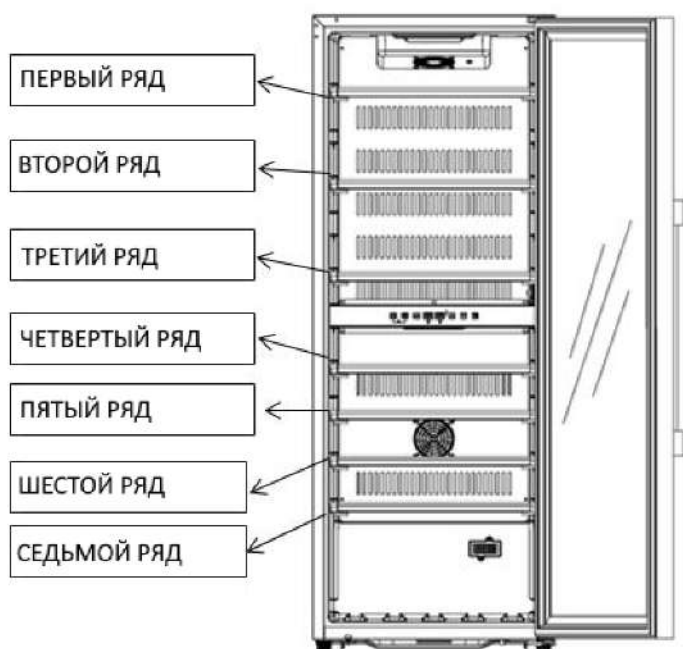

ECS81.2Z

Устранение неисправности

- Все электрические операции должны выполняться квалифицированным и компетентным специалистом.
- Данное устройство должно быть устранено в авторизованном ремонтном центре, и должны использоваться только оригинальные детали.



R600a

Инструкции по технике безопасности

Внимание — не закрывайте вентиляционные решетки прибора, следите за тем, чтобы вентиляционные отверстия всегда были свободными.

Осторожно — не храните в этом устройстве взрывоопасные вещества, такие как аэрозольные баллончики с легковоспламеняющимся пропеллентом.

Осторожно — не повредите холодильный контур прибора.

Внимание — холодильные установки, работающие на изобутане (R600a), нельзя размещать в местах с источниками воспламенения (например, в незакрепленных электрических контактах или там, где может собираться хладагент в случае утечки). Тип хладагента указан на заводской табличке шкафа.

Внимание — не используйте электрические приборы в отсеках прибора, если только они не относятся к типу, рекомендованному производителем.

Данное устройство соответствует всем действующим европейским директивам и любым модификациям к ним, а также, в частности, следующим стандартам :



2. ЗАВОДСКАЯ ТАБЛИЧКА

Ниже приведен пример заводской таблички :

Cave à vin/ wine cellar	
Référence	ECS51.2Z
Service Ref	ECS51.2Z/1
S/N	
Modèle usine	JC-124S
Classe climatique	SN/N/ST
Volume Total Net	116 L
Consommation d'énergie annuelle	142 kWh/an
Consommation jour d'énergie à 16°C	0.129kWh/24h
Consommation jour d'énergie à 32°C	0.649Wh/24h
Gaz réfrigérant / Quantité	R600A /27g
Agent isolant	Cyclopentane
Voltage	220-240 V~
Fréquence	50 Hz
Ampérage	0,80 A
Puissance maximum	65 W
Puissance de la lampe	2x0.5w
Classe de protection contre les chocs électriques	I

ELECTRIC DIAGRAM
Schéma électrique

La Sommelière

UP temperature detector

Down temperature detector

Compressor

PTC heater

PTC fan

Modèle fan

Light

Display panel

Main control panel

CE

Made in PRC

FRIO Entreprise – La Sommelière
143 Bld Pierre Lefauchaux
72230 Arnage (France)

Паспортная табличка, прикрепленная к внутренней или задней части устройства (в зависимости от модели), содержит всю информацию, относящуюся к вашему устройству.

Мы советуем вам записать его серийный номер в этом буклете перед установкой, чтобы при необходимости обратиться к нему позже (техническое вмешательство, запрос на помощь и т. д.).

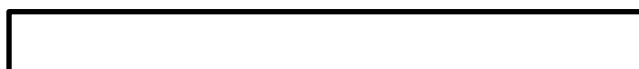

Это связано с тем, что после установки и заполнения устройства доступ к нему становится более сложным.

Внимание : эта информация нужна для обращения в сервисный центр

Основные характеристики

- Теплоизоляционная пена высокой плотности.
- Электронный цифровой термостат : контролирует температуру. Компрессор будет работать до тех пор, пока температура не достигнет желаемого уровня.
- Деревянные полки: съемные для удобства обслуживания.
- Магнитное уплотнение / дверное уплотнение : эта система обеспечивает оптимизацию работы, предотвращая перепады влажности и температуры.
- Закаленная дверь и внутренняя лампа: закаленная стеклянная дверь обработана для защиты от ультрафиолетового излучения.

3. ОПИСАНИЕ ПРОДУКТА

1	Шкаф
2	Деревянная полка
3	Панель управления
4	Регулируемые ножки
5	Датчик температуры
6	Нижний шарнир
7	Уплотнение двери
8	Ручка
9	Стеклянная дверь
10	Верхний шарнир

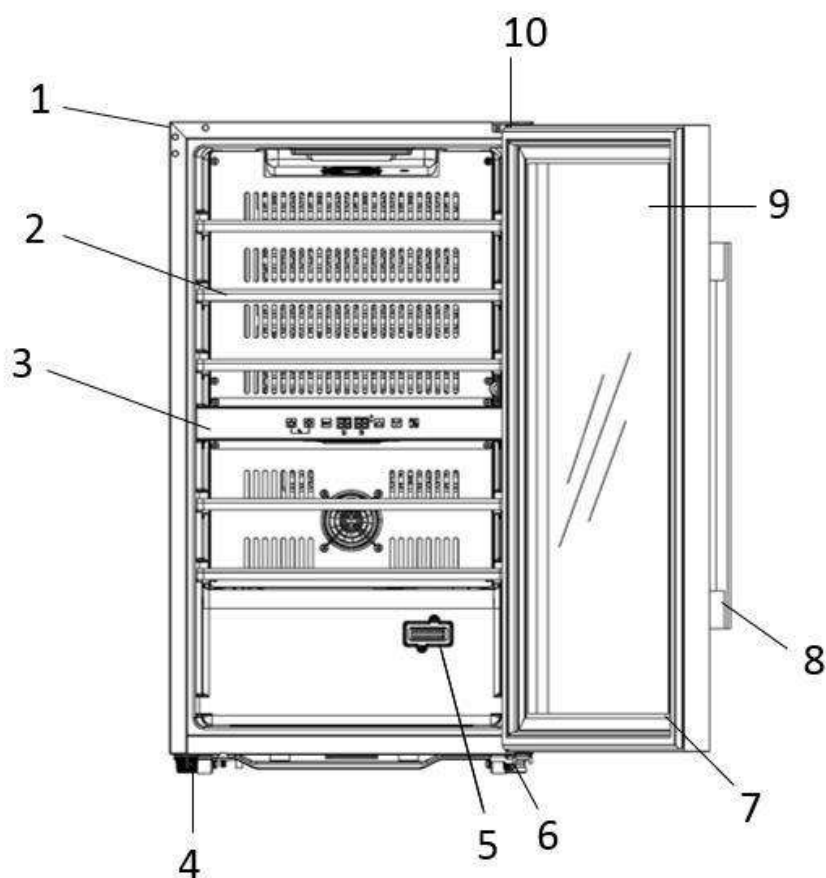

Примечание : возможно, приведенная выше схема отличается от вашей модели

Чтобы узнать больше о вашем продукте, посетите онлайн-базу EPREL. Как определено в делегированном регламенте Комиссии (ЕС) 2019/2016, вся информация, касающаяся этого холодильного оборудования, доступна в базе данных EPREL (европейская база данных продуктов для энергетической маркировки). Эта база данных позволяет вам ознакомиться с информацией и технической документацией Вашего холодильного оборудования. Вы можете получить доступ к базе EPREL, отсканировав QR-код, указанный на этикетке Energy вашего устройства, или перейдя непосредственно по адресу : www.ec.europa.eu и указав модель Вашего холодильного устройства.

4. Инструкции по установке

Прежде чем использовать свой винный шкаф

- Снимите внешнюю и внутреннюю упаковку.
- **Оставьте устройство в вертикальном положении в покое примерно на 24 часа перед вводом в эксплуатацию.** Это уменьшит вероятность неисправности системы охлаждения из-за транспортировки.
- Очистите внутреннюю часть мягкой тканью и теплой водой.
- При установке вашего устройства, Пожалуйста, выберите подходящее место.
- Поставьте устройство на пол, достаточно прочный, чтобы выдержать его при полной загрузке. Пожалуйста, отрегулируйте ножки вашего устройства, чтобы выровнять шкаф.
- **Необходима хорошая циркуляция воздуха, чтобы избежать риска перегрева.** Чтобы обеспечить достаточную вентиляцию, внимательно следуйте прилагаемым инструкциям по установке.
- **Ваше устройство не предназначено для размещения в гараже, подвале или другом подобном месте.**
- Устройство предназначено для использования внутри помещения..
- Это устройство предназначено только для установки в свободном положении, ни при каких обстоятельствах оно **не должно устанавливаться встраиваемым способом.** Для правильной работы прибора необходимо обеспечить хорошую циркуляцию воздуха по всему прибору. Мы не несем никакой ответственности за несоблюдение инструкций по установке.
- Это устройство предназначено только для хранения вин.
- В этом приборе используется легковоспламеняющийся газообразный хладагент, поэтому, пожалуйста, никогда не повреждайте шланг охлаждающей жидкости во время транспортировки.

ВНИМАНИЕ

- Храните закрытые бутылки.
- Не перегружайте устройство.
- Не открывайте дверь чаще, чем необходимо.
- Не накрывайте полки алюминиевой фольгой или любым другим материалом, который может препятствовать хорошей циркуляции воздуха.
- Если винный шкаф необходимо оставить пустым на длительное время, рекомендуется отключить прибор от сети и после очень тщательной очистки оставить дверцу приоткрытой, чтобы обеспечить циркуляцию воздуха и предотвратить образование плесени и неприятных запахов.

Это устройство предназначено только для хранения вина

Внимание: пожалуйста, держите устройство подальше от любых веществ, которые могут привести к пожару.

Сеть Wi-Fi

- Внимание шкаф работает с подключением к Wi-Fi ; пользователь несет ответственность за то, чтобы сеть Wi-Fi была достаточной (пропускная способность/мощность сигнала) для бесперебойной работы.
- В случае подключения с низкой пропускной способностью может потребоваться использование усилителя/повторителя Wi-Fi.
- Чтобы использовать удаленное управление, у вас должно быть подключение к интернету по типу сети Wi-Fi 2,4 ГГц

Диапазоны температур окружающей среды

Данное устройство предназначено для эксплуатации в помещениях с определенной температурой окружающей среды, этот климатический класс указан на заводской табличке. Температура окружающей среды влияет на температуру в помещении, влажность и работу компрессора. Ваше устройство может работать при температуре окружающей среды от 5°C до 20°C. За пределами этих значений ваше устройство не сможет гарантировать нормальную работу и может вызвать сбои. Для оптимальной работы и достижения желаемой производительности устройство было разработано для работы при температуре окружающей среды от 23°C до 25°C. Температура окружающей среды выше или ниже 23-25°C может повлиять на производительность прибора.

КЛИМАТИЧЕСКИЙ КЛАСС	ОБОЗНАЧЕНИЕ	ДИАПАЗОН ТЕМПЕРАТУР ОКР. СРЕДЫ (°C)
Умеренный расширенный	SN	От +10 до +32
Умеренная	N	От +16 до +32
Субтропическая	ST	От +16 до +38
Тропическая	T	От +16 до +43

5. инструкция по применению



1 2 3

4 5 6 7

1. Нажмите и удерживайте кнопку в течение 3 секунд, чтобы выключить или включить устройство.
2. Нажмите кнопку, чтобы включить или выключить внутреннее освещение вашего погреба. Значок "лампочка" появляется на экране, когда функция "освещение" включена.
3. Нажмите клавишу, чтобы выбрать температурную зону для регулировки. Настройка верхней области отображается на левом экране, нижняя область отображается на правом экране. Когда область выбрана, дисплей начнет мигать, используйте клавиши «4» и «5» для регулировки температуры. Температура регистрируется через 5 секунд бездействия.
4. Нажмите кнопку, чтобы увеличить установленную температуру на 1°C. Подумайте о том, чтобы выбрать нужную область перед этим действием, используя клавишу «3».
5. Нажмите кнопку, чтобы уменьшить установленную температуру на 1°C. Подумайте о том, чтобы выбрать нужную область перед этим действием, используя клавишу «3».
6. Удерживайте нажатой обе клавиши «5» и «7» в течение 3 секунд, когда раздастся звуковой сигнал, указывающий на то, что панель управления заблокирована. На экране появится значок «замок». Нажмите и удерживайте те же клавиши в течение 3 секунд, чтобы разблокировать панель управления; значок «замок» исчезнет с экрана.
7. Нажмите и удерживайте клавишу в течение 3 секунд, чтобы выбрать единицу измерения температуры между градусами Цельсия и Фаренгейта.

Диапазон температур и рекомендации по настройке

На дисплее отображается заданная температура. Для отображения фактической температуры нажмите в течение 5 секунд кнопки (4) и (5). Фактическая температура будет отображаться на экране в течение 5 секунд, прежде чем снова отобразится установленная температура.

Осторожно! Установленная температура в верхнем отсеке всегда должна быть ниже, чем в нижнем отсеке.

Для обоих отсеков (верхнего и нижнего) температуры можно регулировать в диапазоне от 5°C до 20°C. Важно: для оптимизации работы прибора важно регулировать температуру, соблюдая максимальное отклонение в 10°C между верхним и нижним отсеками (например, 8 и 18°C). Когда вы устанавливаете температуру с помощью приложения Vinotag, вы должны соблюдать минимальную разницу температур между двумя зонами и устанавливать температуру в верхней зоне ниже, чем в нижней.

Примечание: вентиляторы работают очень часто, чтобы поддерживать однородную температуру.

Иконки панель управления (ЖК-дисплей)

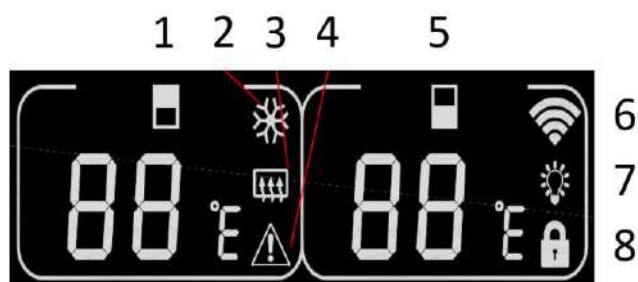

1. отображение температуры в верхней зоне
2. указывает, что компрессор включен для охлаждения. Значок исчезает при остановке компрессора.
3. Зимняя функция : когда нагревательный элемент подает сигнал о температуре, загорается значок ; когда нагревательный элемент перестает работать, значок исчезает с ЖК-дисплея.
4. тревога : отображается, когда на главном экране отображается код ошибки. Будет активирована звуковая сигнализация (звуковая сигнализация будет отключена постоянным нажатием любой клавиши/выключением для соответствующего сигнала)
5. отображение температуры в нижней зоне
6. Wifi :
 - Если устройство новое и никогда ранее не было подключено к сети Wi-Fi, значок не загорается ;
 - Когда устройство подключено по сети Wi-Fi, загорится значок, если сети Wi-Fi нет, значок исчезнет с ЖК-дисплея ;
 - Если устройство успешно подключилось к сети Wi-Fi до и во время поиска в сети Wi-Fi, значок будет регулярно мигать.
 - Если соединение Wi-Fi внезапно потеряно, устройство автоматически выполнит поиск сети Wi-Fi, и значок будет регулярно мигать. Если он не будет подключен в течение 15 минут, значок исчезнет с ЖК-дисплея.
7. подсветка : когда подсветка активируется нажатием клавиши, на экране появляется значок подсветки. Когда подсветка выключается нажатием клавиши, значок исчезает с экрана
8. блокировка : когда панель управления заблокирована, загорается значок ; когда панель управления разблокирована, значок исчезает с ЖК-дисплея.

Коды ошибок

- **НН** : сигнализация высокой температуры, когда фактическая температура внутри любой зоны превышает или равна 25 °C в течение более 8 часов, НН будет отображаться на экране, и раздастся звуковой сигнал. когда фактическая температура. уменьшается и составляет менее 25 °C, НН исчезнет и вернется к отображению установленной температуры. Примечание : при первом использовании устройства не работает ни НН, ни сигнализация.
- **LL** : Сигнализация низкой температуры, когда фактическая температура не превышает 2 °C в течение более 8 часов, на экране будет отображаться звуковой сигнал. когда фактическая температура. увеличивается и превышает 2 °C, он исчезнет и вернется к отображению установленной температуры. Примечание : при первом использовании устройства не работает LL или сигнализация.
- **E1** : разомкнутая цепь датчика температуры верхней зоны
- **E2** : Короткое замыкание датчика температуры верхней зоны
- **E5** : разомкнутая цепь датчика температуры нижней зоны
- **E6** : короткое замыкание датчика температуры нижней зоны

Дистанционное управление

Подключение к сети Wi-Fi

Используйте ваш мобильный телефон для подключения шкафа к сети Wi-Fi.

Откройте приложение Vinotag и создайте цифровую копию вашего шкафа, выбрав: "Cave Connectée" и выберите из предложенного списка ваш шкаф.

Если у вас уже есть учетная запись Vinotag, перейдите в раздел «Моя учетная запись», затем нажмите "Cave Connectée".



Приложение подключится к вашему шкафу.

Сбросить настройки Wi-Fi

Чтобы сбросить настройки Wi-Fi в случае проблем с подключением, одновременно нажмите клавиши «пуск» и «установить» в течение 3 секунд. Этот процесс удаляет исходную информацию о Wi-Fi и позволяет вам снова подключиться к выбранной вами сети.

Vinotag®

Шкафы ECS совместимы с приложением для управления винными погребами VINOTAG®.

Чтобы использовать цифровую копию шкафа, необходимо иметь :

- Подключенный к эл.питанию винный шкаф
- Установленное приложение VINOTAG® из App Store или Google Play Store и учетную запись пользователя
- Стабильное подключение к интернету (Wi-Fi)
- Совместимая модель винного шкафа

Функции VINOTAG®

Приложение VINOTAG® позволяет вам:

Создавайте, настраивайте и управляйте своими винными шкафами

просматривайте свою винную коллекцию и создавайте собственные винные карты. VINOTAG® сотрудничает с VIVINO® в рамках своей опции премиум-класса, чтобы вы могли экспортировать подробные винные карты из базы данных VIVINO®.

Создавайте и просматривайте свою винную библиотеку. Эксклюзивное партнерство VINOTAG®-VIVINO® позволяет вам сохранять и просматривать подробные винные карты из базы данных VIVINO

Поделитесь визуализацией вашего шкафа со своими близкими

Получать уведомления о дате апогея ваших вин или о низком уровне запасов вашего любимого вина

С первого взгляда определите в вашем шкафу точную бутылку/бутылки

Определите доступные места в вашем шкафу

Регулировка температуры в шкафу и дистанционное управление режимом освещения (возможны 3 режима), включение или выключение шкафа, отключение звуковой сигнализации.

Создать учетную запись VINOTAG®



Загрузите приложение VINOTAG® из App Store или Google Play Store в зависимости от типа вашего телефона.

Создайте учетную запись вручную или через facebook, Apple / Google Play

Заполните обязательные поля: Имя; фамилия; дата рождения; страна; и т.п.

Установите флажок «я принимаю общие условия использования»

Нажмите на «завершить мою регистрацию»

Теперь у вас есть учетная запись VINOTAG® подумайте о резервном копировании своих логинов и паролей.

Меню VINOTAG®

Когда приложение открыто, отображается следующее меню:



Ma cave

Mes vins

Alertes

Profil

- **MA CAVE** :Позволяет просматривать ваш винный шкаф
- **MES VINS** :Позволяет просматривать вашу винную библиотеку.
- **ALERTES** :Позволяет просматривать оповещения
- **PROFIL** : Позволяет нам завершить-поосмотреть информацию, связанную с вашей учетной записью

Страница « MA CAVE »

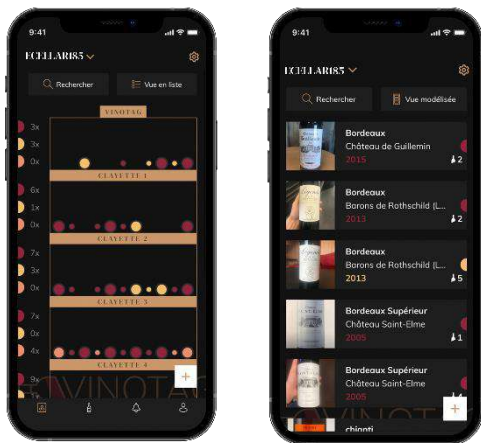

На этой странице вы можете просмотреть информацию о ваших шкафах и винотеке

Осторожно! если ваш шкаф пуст, вы не сможете его осмотреть- необходимо добавить бутылки.. Шкаф может быть виден в виде списка или в виде шаблона. Доступ к настройке режима можно получить с помощью значка, расположенного в правом верхнем углу экрана. Этот значок позволяет переключаться из одного режима просмотра в другой. По умолчанию шкафы отображаются в режиме списка.

Смена режима отображения :



Режим списка



Режим "полка"

Значок поиска, расположенный в верхнем левом углу экрана,  позволяет искать бутылку вина в вашем погребе ; все, что вам нужно сделать, это ввести данные о бутылке, которую вы искали (доменное имя, тип вина, Год выпуска...)

Значок, расположенный в правом нижнем углу экрана,  позволяет добавлять винные бутылки. (дополнительную информацию см. В разделе «Добавить бутылку вина»)

Осторожно! В случае, если у вас есть несколько шкафов, вы можете переключаться с одного шкафа на другой с помощью названия вашего шкафа, расположенного в верхнем левом углу экрана. Когда вы нажимаете на название шкафа, появляется всплывающее окно с просьбой выбрать шкаф, который вы хотели бы просмотреть. Щелкните в списке ваших шкафов модель, которую хотите просмотреть.

Режим списка:



Упрощенный режим отображения. Список позволяет ознакомиться с винами, хранящимися в вашем шкафу. Вина расположены в алфавитном порядке.

В режиме списка для каждого вина указывается: название вина, его домен, дата, цвет, тип и, наконец, фотография бутылки.

Нажатие на вино открывает доступ к его винной карточке.

Индикатор в правой части экрана указывает на тип вина.

Тип вина можно определить по цветной метке: Красная метка: указывает на красное вино; желтая : указывает на белое вино; розовая: указывает на Розовое вино).

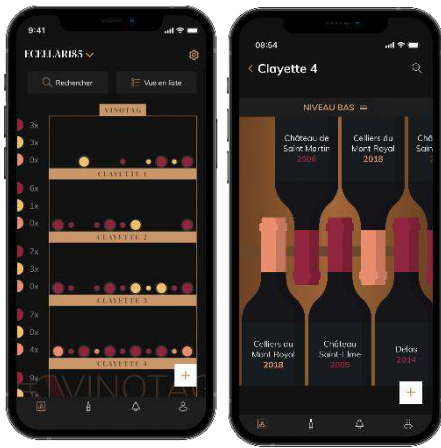

Режим "полок":

Графический вид позволяет визуализировать наполнение, обозначая кругами хранящиеся бутылки.

Вина классифицируются по классам. Пользователь может просматривать, перемещать или удалять бутылку. Нажмите на бутылку, чтобы получить доступ к ее винной карточке

Индикатор присутствует в левой части экрана. На каждой полке указано количество бутылок для каждого типа вина. Сорта вина можно определить по цветному маркеру.



Красный маркер: обозначает красное вино
 Желтый маркер: обозначает белое вино
 Розовый маркер: указывает на Розовое вино

Страница « MES VINS »

Эта страница позволяет вам просмотреть вашу винотеку. Эта страница позволяет вам:

- Просматривать свои выпитые вина, все добавленные вина (все еще присутствующие или отсутствующие) в вашем шкафу автоматически добавляются в вашу винную библиотеку.
- Создать список желаний; вы можете зарегистрировать вина, которые пробовали у друзей или которые хотите купить. Винная библиотека позволяет вам составить список желаний.

Значок поиска,  расположенный в верхнем левом углу экрана, позволяет искать бутылку вина в вашей винной библиотеке ; все, что вам нужно сделать, это ввести элементы, относящиеся к искомой бутылке (доменное имя, тип вина, Год выпуска...)

Чтобы добавить бутылку в свою винную библиотеку, выполните процедуру "добавить бутылки» и нажмите "Добавить в мою винную библиотеку».

Нажмите на вино, чтобы просмотреть его винную карту.

Страница « ALERTES »

Эта страница позволяет вам просмотреть оповещения, связанные с вашим шкафом;

Красная метка рядом со значком сообщает вам о непрочитанном предупреждении.

Предупреждения отображаются в хронологическом порядке.

Если у вас есть шкафов, есть возможность фильтровать по ним (значок фильтра расположен в верхнем левом углу экрана). Поле поиска позволяет вам фильтровать ваши оповещения, чтобы найти конкретное событие.

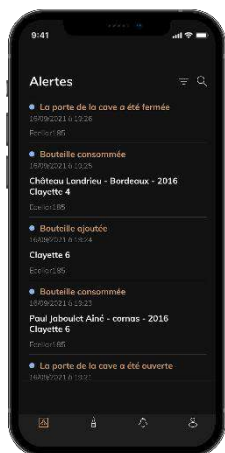

- **Предупреждение о температуре / открытой двери:** ваш шкаф предупреждает вас, когда колебания температуры должны привлечь ваше внимание.
- **Оповещения об остатках:** у вас есть возможность запланировать оповещения о наличии на складе определенного вина и в соответствии с определенным количеством. Приложение предупреждает Вас, что вино, о котором идет речь, выйдет из употребления. (количество для оповещения определяется вами самостоятельно, предупреждение может быть установлено на любое количество бутылок.)

Страница « PROFIL »

Эта страница позволяет вам просматривать, дополнять или изменять информацию, связанную с вашей учетной записью VINOTAG®:

Modifier mes informations: чтобы изменить свою регистрационную информацию (имя, фамилия, дата рождения, страна, отдел) или удалить свою учетную запись. Чтобы согласиться получать новости и другую деловую информацию от VINOTAG.

Je deviens premium: подписаться на премиум-версию VINOTAG® и воспользоваться возможностью пополнения сканов. Эти сканы позволяют сохранять винные карточки VIVINO® (см. Процесс «премиум-аккаунт»).

Ajouter une cave: позволяет добавлять новые шкафы.

Saisir un code d'invitation: позволяет вам присоединиться к шкафам, доступ к которым вам был предоставлен. Ввод кода приглашения является обязательным для присоединения к шкафу, этот код доступа генерируется и распространяется владельцем шкафа.

Contact: позволяет вам связаться со службой клиентов vinotag® раскрывающийся список позволяет выбрать тему вашего запроса.

Conditions générales d'utilisation: позволяет вам ознакомиться с общими условиями использования vinotag®

Mentions légales: позволяет вам ознакомиться с официальным Уведомлением vinotag®

Se déconnecter: позволяет вам выйти из системы



Теперь у вас есть учетная запись VINOTAG®, чтобы добавить свой первый шкаф, или новый шкаф (приложение предлагает вам возможность управлять несколькими шкафами по выбору моделей).

Осторожно! Вы ни в коем случае не должны выходить из приложения при добавлении шкафа.

- **Ajout d'une première cave** : создание шкафа является обязательным условием для создания вашей учетной записи.
- **Ajout d'une nouvelle cave** : вы хотите управлять новым шкафом из своего приложения, перейдите на страницу "MON COMPTE" -> «AJOUTER UNE CAVE CONNECTÉE».

Добавление « Cave connectée »



Определите тип шкафа «подключаемый» или неподключаемый. Модели ecs31.2z, ECS51.2z и ECS81.2z относятся к категории «подключаемый»

Приложение запрашивает у вас активацию Bluetooth; его активация необходима для настройки. Как только ваш шкаф будет подключен к Bluetooth, приложение попросит вас выбрать сеть Wi-Fi.

- Приложение может запросить пароль от Wi-Fi. Если подключение по Wi-Fi не удастся, проверьте пароль и/или расстояние между вашим шкафом и маршрутизатором. Слишком большое расстояние или слишком толстые стены могут заблокировать соединение. Переместите шкаф ближе к маршрутизатору Wi-Fi, чтобы обеспечить его подключение, или добавьте повторитель Wi-Fi.

Управление шкафом

В режиме "настройки" вы можете управлять своим шкафом:

- Отрегулируйте температуру в вашем шкафу
- Измените измерение с Цельсия на Фаренгейт
- Включение-выключение освещения
- Остановить или ввести в эксплуатацию свой шкаф
- Сброс настроек Wi-Fi в вашем шкафу
- Открыть доступ к своему шкафу
- Удаление вашего шкафа

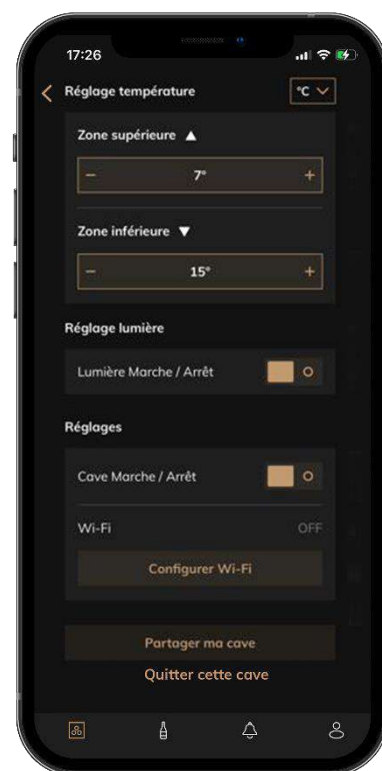

Совместное использование шкафа

Как владелец шкафа, вы можете приглашать других людей присоединиться. Для посещения вашего шкафа, гостю необходимо создать учетную запись vinotag®.

Чтобы пригласить человека:

- Перейдите на страницу своего шкафа и выберите значок "Настройки" сверху справа

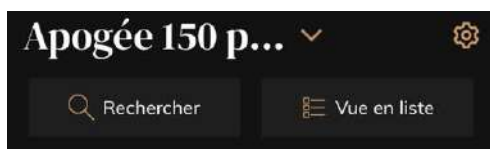

- Внизу страницы выберите "Поделиться моим шкафом" / «Partager ma cave»
- Затем нажмите кнопку "Создать код" / "Créer un code"
- Вы можете передать или сообщить этот код лицу (лицам), с которым вы хотите поделиться своим шкафом.
- Вы можете создавать новые коды доступа, чтобы делиться содержимым своего шкафа с другими участниками.

Когда Вы делитесь своим шкафом;

- Страница "оповещения" / «Alertes» сообщает вам, когда участник присоединился к вашему шкафу.
- Вы можете в любой момент удалить этот доступ; на вкладке "поделиться моим хранилищем" / «Partager ma cave» указаны пользователи, у которых есть доступ, просто нажмите на значок "Корзина" / «poubelle» рядом с именем участника, для которого вы хотите удалить доступ.

Чтобы получить доступ к общему шкафу;

- Когда вас пригласят присоединиться к шкафу, перейдите на страницу "мой профиль" / «mon profil» : » введите код приглашения и нажмите "Присоединиться" / «rejoindre». Теперь у вас есть доступ к общему шкафу.
- Вы можете в любой момент покинуть общий шкаф- выберите шкаф который вы больше не хотите посещать, и нажмите кнопку "покинуть этот шкаф" / «Quitter cette cave».

Удаление шкафа

- Вы можете удалить один или несколько шкафов.
- Перейдите на страницу "мой шкаф" / «ma cave»
- Список ваших шкафов доступен в раскрывающемся меню в верхнем левом углу страницы
- Выберите шкаф, который вы хотите удалить, перейдите в «настройки» / «réglages» , расположенные в правом верхнем углу, и выберите «Удалить шкаф» / «Supprimer la cave».
- Повторите операцию на всех шкафах, которые вы хотите удалить.

Изменение настроек шкафа

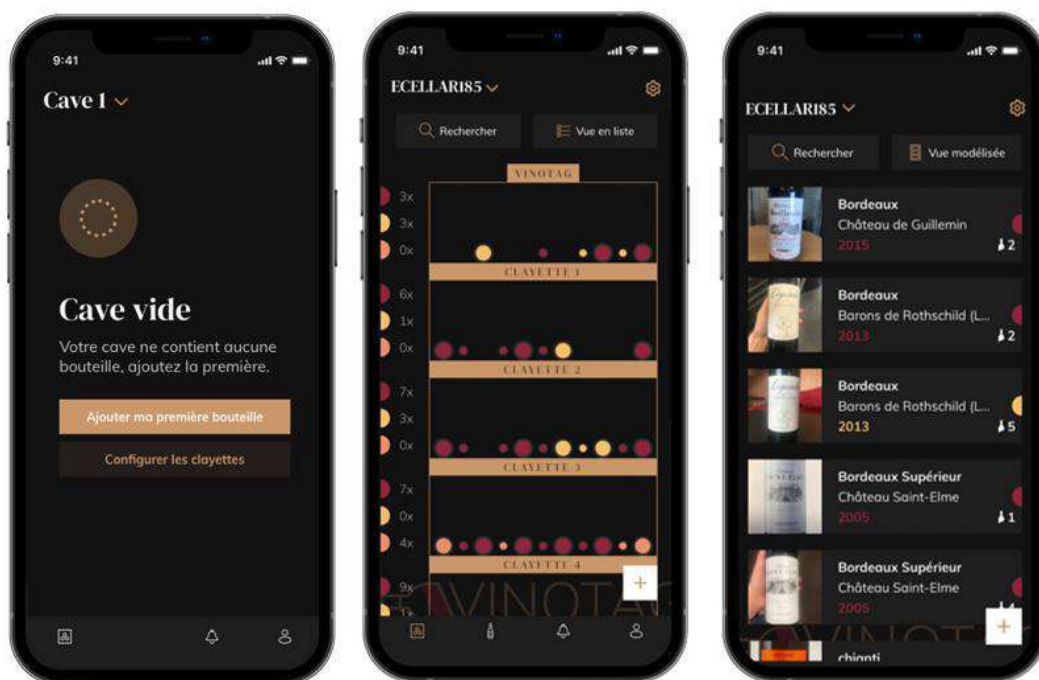

Создание шкафа
Création de cave

Вид "полки"
Vue modélisée

Вид "списком"
Vue liste

- Нажмите «Добавить мою первую бутылку» / «ajouter ma première bouteille» в случае нового шкафа или «+»
- Сфотографируйте этикетку бутылки, которую вы хотите разместить в своем шкафу. Появится заполненная винная карточка; эта карточка взята из базы данных Vivino®. Вы можете изменить или дополнить эту вин-карту. Осторожно! Если отсканированная бутылка вина недоступна в базе данных vivino®, или если у вас нет премиум-подписки, вам необходимо вручную заполнить винный файл, связанный с вашей бутылкой. При желании этикетку можно не фотографировать, в этом случае вы не сможете получить доступ к базе данных Vivino®, поэтому вам придется вручную заполнить винную карточку, прикрепленную к вашей бутылке.
 - При добавлении бутылки вы можете заполнить / отредактировать соответствующую винную карточку; оставить комментарий к бутылке вина, добавить ее в избранное или поставить ей оценку.
 - Если вы хотите заполнить вин-карту вручную, вы можете заполнить следующие поля:
 - Название вин
 - Район
 - Наименование
 - Годы
 - Страна/регион
 - Цвет
 - Количество бутылок
 - "Расширенный" режим позволяет вам добавлять дополнительную информацию такую как ;
 - Минимальный срок хранения (годы)
 - Максимальный срок хранения (годы)
 - Комментарий
 - Добавить в избранное
 - оценить бутылку (от 0 до 5)
 - Цена покупки
 - Ссылка на Vivino®, чтобы найти полный список (премиум-вариант)
 - Ссылка на Vivino®, чтобы купить это вино

- Если отсканированная бутылка не распознается: приложение предлагает повторить сканирование, выполнить поиск бутылки вручную (если ни одна бутылка не соответствует ее поиску) или вручную заполнить анкету.
- Необходимо указать минимальное и максимальное время хранения, чтобы получать оповещения о ключевых датах. Если поля минимальное и максимальное время хранения не заполнены, предупреждение о дате не будет отправлено.

После идентификации бутылок, приложение позволяет вам вести цифровой учет ваших вин. Укажите фактическое местонахождение ваших бутылок, чтобы вести учет ваших вин.

Также возможно добавить бутылку с помощью винной карточки.

- Нажмите на кнопку внизу страницы «добавить одну или несколько бутылок» / «ajouter une ou plusieurs bouteilles»
- Укажите количество добавляемых бутылок.
- Поместите бутылку в нужное место в шкафу;
- Укажите эти местоположения в VINOTAG®.

Примечание: создание учетной записи vinotag® дает вам право на "50 бесплатных сканирований". При добавлении шкафа вам предлагается 50 сканирований. Эти сканы позволяют получить предварительно заполненные винные карточки благодаря партнерству VINOTAG® - VIVINO®. В случае, если были использованы все предлагаемые сканы, можно продолжить добавление бутылок, заполнив их винный лист вручную, или подписаться на премиум-вариант, чтобы получить право на пополнение сканов (см. раздел «премиум-аккаунт»).

Функция ESOMMELIER®

При добавлении бутылки в шкаф, вы можете использовать функцию ESOMMELIER®. Эта функция порекомендует вам идеальное место для хранения вашего вина. При сканировании бутылки VINOTAG® определяет тип вина, в зависимости от каждого типа вина рекомендуются температуры хранения для оптимальной сохранности.

Некоторые места в вашем шкафу лучше подходят для хранения вин в зависимости от их типа.

Функция ESOMMELIER® поможет вам сохранить ваше вино в наилучших условиях. Нажав на эту кнопку, шкаф предложит вам доступные слоты, подходящие для отсканированной бутылки вина, на цифровом изображении вашего хранилища эти слоты указаны специальными значками.

Премиум аккаунт

VINOTAG® сотрудничает с VIVINO®, чтобы упростить взаимодействие с пользователем. При создании учетной записи vinotag® предлагается несколько "бесплатных сканирований".

Эти "бесплатные сканы" означают процедуру фотографирования бутылки для прямого доступа к подробной винной карточке, извлеченной из базы данных Vivino®. Осторожно! неопознанные при сканировании бутылки считаются отсканированными, поскольку запрос на идентификацию был отправлен в Vivino®. Снимок должен быть достаточно качественным и четким, чтобы можно было распознать бутылку.

Эту винную карту можно редактировать и сохранять непосредственно в цифровой версии вашего винного шкафа, вам больше не нужно вручную заполнять винную карту. Это действительно экономит время, чтобы заполнить винный шкаф и получить доступ к большому количеству информации о ваших любимых винах.

В случае, если все предлагаемые сканы были использованы, можно продолжить добавление бутылок, заполнив их винный лист вручную, или подписаться на премиум-вариант, чтобы воспользоваться возможностью пополнения сканов. Всплывающее окно предупреждает вас, когда вы исчерпали бесплатные "сканы".

Чтобы перейти на премиум-аккаунт, пользователь должен подписаться на премиум-опцию, которая позволяет ему покупать сканы для пополнения счета.

- Пополнить 200 сканирований
- Пополнить 400 сканирований
- Пополнить 1000 сканирований

Приобретенные "сканы" можно использовать без ограничения по времени.

Доступ к подписке на премиум-аккаунт и тарифным условиям можно получить через приложение vinotag® в разделе "Моя учетная запись" / «mon compte», нажав кнопку "я становлюсь премиум" / «Je deviens premium».

Изъятие бутылок из шкафа и учет в приложении

Вы создали свой шкаф в приложении vinotag®, теперь вы можете брать бутылки из своего шкафа. Бутылки продолжают храниться в вашей винной библиотеке.

Когда вы потребляете бутылку, вы должны удалить ее цифровую версию в приложении, чтобы вести актуальный винный реестр.

Проконсультируйтесь с винным листом

Консультация по винным карточкам доступна в ваших шкафах или в вашей винной библиотеке.

Просмотр винных карточек в моем винном шкафу или в моей винной библиотеке

- Нажмите на бутылку по вашему выбору
- Ознакомьтесь с информацией о вашей бутылке
- Для получения более подробной информации вы можете перейти на сайт нашего партнера Vivino, нажав «посмотреть на Vivino» / «Voir sur Vivino»

Просмотр винных карточек в моем шкафу – графический режим

- Нажмите на полку по вашему выбору
- Нажмите на бутылку по вашему выбору
- Ознакомьтесь с информацией о вашей бутылке
- Для получения более подробной информации вы можете перейти на сайт нашего партнера Vivino, нажав «посмотреть на Vivino»

Создавайте оповещения о датах созревания ваших вин

Чтобы создавать оповещения о датах созревания, необходимо указать в винной карточке минимальное время хранения (больше 0) и максимальное время хранения. Срок хранения указывается в годах. Если ваша бутылка не была выпита, вам будет отправлено уведомление о дате начала и окончания хранения. Бутылка урожая года "X" со сроком хранения не менее 5 лет и не более 10 лет предупредит вас следующим образом:

- Год сбора винограда "X" + 5 лет: оповещение о важной дате: «ваша бутылка готова к употреблению» / «Votre bouteille est prête à être dégustée»
- Год сбора винограда "X" + 10 лет: оповещение об окончании срока хранения: «ваша бутылка подходит к концу срока хранения» / «Votre bouteille arrive à la fin de sa date d'apogée»

Оповещение о запасах

Чтобы наилучшим образом управлять своими винами, VINOTAG® предлагает вам настроить оповещения о наличии:

- в приложении щелкните нужную бутылку, чтобы перейти к соответствующей винной карточке
- Нажмите «запланировать оповещение» «programmer une alerte»

- Укажите, от скольких оставшихся бутылок вы хотите получать уведомление о наличии
- Нажмите Подтвердить. Оповещение о запасах теперь включено.

Чтобы отключить оповещение о наличии, нажмите "Изменить оповещение" / «modifier l'alerte», уменьшить количество до "отключить" / «désactiver». Нажмите подтвердить. Оповещение о запасах теперь отключено.

Визуализируйте расположение ваших бутылок в шкафу

На странице просмотра вашего шкафа, используйте значок поиска, расположенный сверху

Укажите название искомого вина и / или домен и /или другую информацию, связанную с бутылкой

Отобразится винная карточка искомой бутылки

Нажмите кнопку внизу страницы «просмотреть мои бутылки» / «Voir mes bouteilles» или кнопку " положение в шкафу» / «Position dans la cave», расположенную в начале вашего винного листа

6. ОСНАЩЕНИЕ

Система кондиционирования воздуха

По мнению специалистов, идеальная температура хранения вин составляет около 12°C, в диапазоне от 10° до 14°C. Не путайте с температурой подачи, которая варьируется в зависимости от специфики каждого вида вина от 5 до 20°C.

Особенно важно избегать резких перепадов температур. Разработанный специалистами для энофилов, этот прибор, в отличие от простого холодильника, учитывает высокую чувствительность вина к резким перепадам температур, обеспечивая постоянный контроль средней температуры.

Антивибрационная система

Охлаждающий компрессор оборудован специальными амортизаторами (сайлент-блоками) и защитной пленкой внутри корпуса, утепленной толстым слоем пенополиуретана. Эти характеристики позволяют избежать передачи вибрации вашим винам.

Система защиты от ультрафиолета

Свет ускоряет старение ваших вин. В наших шкафах ваши вина, естественно, хранятся в защищенном месте, разумеется, при условии, что их открывают не слишком часто. Эта модель оснащена остекленной дверцей, которая фильтрует вредные ультрафиолетовые лучи, таким образом, ваши вина идеально защищены.

Разморозка

Ваше устройство оснащено автоматическим циклом размораживания. Во время остановки цикла охлаждения, охлаждаемые поверхности устройства автоматически размораживаются. Собранная таким образом вода отводится в резервуар для испарения конденсата, который расположен в задней части устройства рядом с компрессором. Тепло, выделяемое компрессором, затем испаряет конденсат, собранный в поддоне.

Полки

Чтобы не повредить уплотнение двери, убедитесь, что дверь полностью открыта, прежде чем вытаскивать полки, чтобы положить или вынуть бутылки.

Для облегчения доступа к содержимому полку необходимо выдвинуть полку наружу. Полки спроектированы с упором с каждой стороны, чтобы предотвратить падение бутылок.

Усиленная безопасность

Поскольку эта линейка устройств предназначена для хранения ценных вещей, мы тщательно подбирали качественные компоненты и разрабатывали технологии производства, которые обеспечивали бы оптимальную безопасность эксплуатации.

Установка ручки

Ваше устройство оснащено ручкой из нержавеющей стали. Чтобы установить её, просто прикрутите её к двери прилагаемыми винтами, следуя приведенной ниже схеме, предварительно сняв магнитное уплотнение.

Не используйте электрические инструменты, используйте только ручную отвертку.

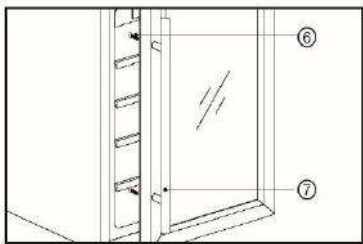

7. ЗАГРУЗКА

Объявленная максимальная вместимость приведена в качестве ориентира, не является обязательной и позволяет (как и объем в литрах) быстро оценить размер устройства.

Не рекомендуется размещать более 2 слоев бутылок на одной полке.

Вместимость соответствуют результатам испытаний, проведенных с использованием стандартной бутылки : бутылки типа " бордо" 750мл.

В действительности, вместимость может быть больше заявленной, если хранить однотипные стандартные бутылки, убрав несколько полок и разместив бутылки друг на друга. При повседневном использовании, вероятнее всего вы будете хранить разное вино, в разных бутылках, и общая вместимость может быть меньше заявленной.

Типы бутылок:

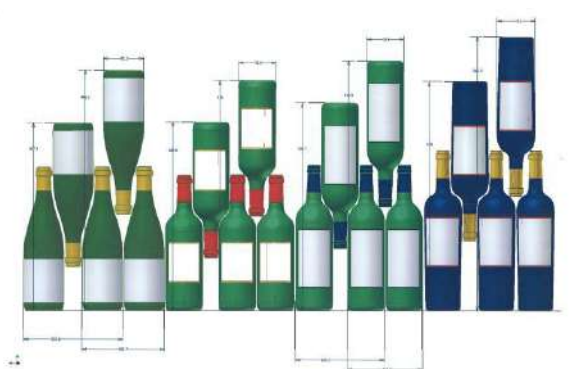

Здесь мы видим 4 вида бутылок по 750мл: Бургундское и Бордо, разных размеров. Есть много других размеров и форм. Вы заметите различия в хранении в зависимости от высоты бутылок, диаметра и способа скрещивания.

Например, если мы загружаем шкаф исключительно бутылками Бургундии, мы заметим, что у нас примерно на 30% меньше вместимость, рассчитанного для Бордо.

Виды укладки

"Валетом"

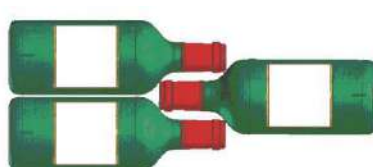

Обратите внимание на разницу в глубине!
"Валетом" плечо к плечу, горлышко между бутылок:
Увеличенная нагрузка

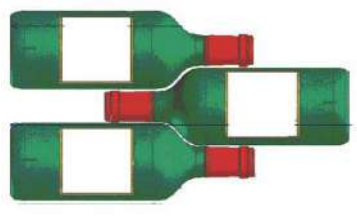

Примеры температуры подачи вин

Соблюдайте температуру, чтобы не упустить из виду богатство ароматов ваших вин !

Мнения различаются но многие сходятся во мнении:

Великие вина Бордо-красные	16 – 17°C
Великие вина Бургундии-красные	15 – 16°C
Великие винтажи сухих белых вин	14 – 16°C
Легкие, фруктовые, молодые красные вина	11 – 12°C
Розовые вина Прованса	10 – 12°C
Сухие белые и красные местные вина	10 – 12°C
Белые местные вина	8 – 10°C
Шампанское	7 – 8°C
Сладкие вина	6°C

Заявленная вместимость

Заявленная емкость измерена в соответствии со стандартом EN62552. Этот стандарт рассчитан для традиционных бутылок Бордо емкостью 750мл. Любой другой формат бутылок, а также добавление полок значительно уменьшают вместимость. Максимальная вместимость рассчитывается с учетом определенного количества полок, которое варьируется в зависимости от модели.

8. ОЧИСТКА И ОБСЛУЖИВАНИЕ

Перед очисткой устройства (операция, которую следует выполнять регулярно), отключите устройство, вынув вилку из розетки.

Мы советуем вам регулярно и перед первым использованием очищать внутреннюю и внешнюю поверхность (спереди, по бокам и сверху) смесью теплой воды и мягкого моющего средства. Промойте чистой водой, дайте полностью высохнуть перед повторным подключением. Не используйте растворители или абразивные средства. Промойте стальные полки мягким моющим раствором, затем высушите мягкой сухой тканью. Деревянные полки не требуют особого ухода.

При первом включении могут остаться остаточные запахи. В этом случае дайте прибору поработать пустым несколько часов, установив самую низкую температуру. Холод уничтожит эти возможные запахи.

В случае отключения электроэнергии

Большинство отключений электроэнергии устраняются за короткий период времени. Отключение электроэнергии на 1 или 2 часа не повлияет на температуру в шкафу. Чтобы защитить ваши вина во время перебоев в подаче электроэнергии, постарайтесь свести к минимуму количество открываний дверей. В случае очень длительного отключения электроэнергии примите необходимые меры для защиты вашего вина.

Если устройство отключено от сети, выключено или произошло отключение электроэнергии, вам необходимо подождать от 3 до 5 минут, прежде чем перезапустить его. Если вы попытаетесь перезапустить его раньше этого времени, компрессор запустится только через 3/5 минуты (если того требует температура).

При первом запуске и после длительного отключения возможно, что при выбранная и отображаемая температуры не будут совпадать. Это нормально, нужно подождать пока температура снова станет такой как было установлено.

Если вы отправляетесь в отпуск

Кратковременное отсутствие: позвольте вашему шкафу работать во время вашего отсутствия, если оно длится менее 3 недель.

Длительное отсутствие: если ваше устройство не используется в течение нескольких месяцев, извлеките все бутылки и аксессуары, выключите устройство и отсоедините его от розетки. Тщательно очистите и высушите прибор внутри и снаружи, а также оставьте дверцу открытой, при необходимости заблокировав ее, чтобы предотвратить образование конденсата, запахов и плесени.

Если вам нужно перевезти винный шкаф

Отключите шкаф от сети перед любой операцией.

Выньте все бутылки и закрепите движущиеся части.

Чтобы не повредить регулировочные винты ножек, ввинтите их в основание до упора.

Полностью закройте дверь.

Перемещайте устройство предпочтительно в вертикальном положении, или обратите внимание на маркировку на упаковке, на ней может быть указан предпочтительный способ транспортировки. Также защитите свое устройство чехлом или аналогичной тканью.

9. В СЛУЧАЕ ПОЛОМКИ

Несмотря на всю тщательность, которую мы уделяем производству, поломка никогда не может быть полностью исключена. Прежде чем обращаться в службу послепродажного обслуживания вашего продавца, убедитесь, что:

Розетка исправна

Нет отключения электроэнергии

Что неисправность не вызвана одной из неисправностей, описанных в таблице в конце данного руководства.

ВАЖНО: Если прилагаемый шнур питания поврежден, он должен быть заменен производителем, авторизованным сервисным центром бренда или розничным продавцом. В любом случае его замена должна производиться квалифицированным персоналом во избежание риска травм.

ЕСЛИ ЭТИ ПРОВЕРКИ НИЧЕГО НЕ РЕЗУЛЬТАТНЫ, ОБРАТИТЕСЬ В СЕРВИСНУЮ СЛУЖБУ ВАШЕГО ДИЛЕРА.

ВНИМАНИЕ!

Перед любыми операциями по техническому обслуживанию и ремонту отключите сетевую розетку!

10.ПРОБЛЕМА И ВОЗМОЖНАЯ ПРИЧИНА

Вы можете решить множество простых проблем не обращаясь в сервисный центр. Попробуйте воспользоваться приведенными ниже предложениями.

ПРОБЛЕМА	ВОЗМОЖНАЯ ПРИЧИНА
<i>Шкаф не запускается</i>	Вилка не вставлена в розетку Кнопка включения/выключения находится в положении выключения. В вашей электроустановке перегорел предохранитель
<i>Шкаф недостаточно охлаждается</i>	Проверьте выбранную температуру Внешняя температура выше необходимой. Дверь шкафа открывается слишком часто Дверь закрыта неплотно Дверной уплотнитель не герметичный.
<i>Компрессор часто запускается и останавливается</i>	Внешняя температура слишком высокая В шкафу большое количество бутылок Дверь шкафа открывается слишком часто Дверь не закрыта должным образом Регулировка произведена неправильно Дверной уплотнитель не герметичный.
<i>Свет не работает</i>	Вилка не вставлена в розетку В вашей электроустановке перегорел предохранитель Светодиод вышел из строя/перегорел Кнопка освещения выключена
<i>Вибрации</i>	Проверьте и убедитесь, что шкаф стоит ровно.
<i>Кажется, что много шума</i>	Звук, напоминающий текущую воду, издается газообразным хладагентом, что является нормальным явлением. В конце цикла можно услышать звук циркулирующей воды. Сжатие и расширение внутренних стенок могут вызвать щелкающие звуки. Шкаф не ровно установлен.
<i>Дверь не закрывается должным образом</i>	Шкаф не ровно установлен. Уплотнение дверцы загрязнено или повреждено. Полки расположены неправильно Часть содержимого препятствует закрытию двери
<i>Значок Wi-Fi мигает</i>	Подключитесь к приложению Vinotag и подключите свой шкаф
<i>Значок Wi-Fi мигает</i>	Выполните сброс Wi-Fi в соответствии с главой 5 – Дистанционное управление данного руководства.
<i>У меня мигает логотип wifi, я подключен к Винотагу, а приложение не может найти шкаф</i>	Убедитесь, что ваша сеть Wi-Fi активна и находится рядом со шкафом. Проверьте, что ваша сеть Wi-Fi составляет 2,4 ГГц (подробности см. в главе 4 данного руководства). Для сопряжения (подключения) необходимо, чтобы ваш телефон также был подключен к сети 2,4 ГГц.

Если на экране появится код ошибки (типа E1, E2 и т. д.), отключите устройство и обратитесь в сервисную службу вашего продавца.

Замена лампы освещения

Это устройство состоит из светодиодов (LED). Этот тип диодов не может быть заменен потребителем. Срок службы этих светодиодов обычно достаточен. Однако, если, несмотря на все усилия, предпринятые при изготовлении вашего винного шкафа, светодиоды оказались неисправными, обратитесь в сервисную службу для устранения каких-либо проблем.

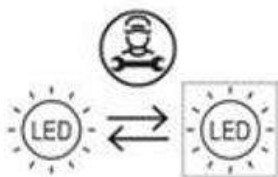

11. УТИЛИЗАЦИЯ

Этот продукт соответствует Директиве ЕС 2012/19/ЕС об отходах электрического и электронного оборудования (WEEE). Обеспечив правильную утилизацию этого продукта, вы сможете предотвратить потенциальные негативные последствия для окружающей среды и здоровья человека, которые могут возникнуть в результате неправильного обращения с отходами этого продукта.



Символ перечеркнутого мусорного бака, прикрепленный к устройству, указывает на то, что в конце своего жизненного цикла данное изделие должно быть утилизировано отдельно от других бытовых отходов.

Пользователь несет ответственность за сдачу устройства по окончании срока его службы в соответствующие пункты сбора. Выборочный и адекватный сбор, направленный на отправку неиспользованного устройства на переработку, и экологически безопасную утилизацию, помогает избежать возможного негативного воздействия на окружающую среду и здоровье и способствует вторичной переработке материалов, из которых состоит продукт.

Для получения более подробной информации о доступных системах сбора обратитесь в местную службу по утилизации отходов или в магазин, где был приобретен прибор.

12. ПРЕДУПРЕЖДЕНИЕ

В интересах постоянного улучшения нашей продукции мы оставляем за собой право изменять технические характеристики без предварительного уведомления.

Гарантии на продукцию марки LASOMMELIERE предоставляются исключительно выбранными нами дистрибьюторами. Ничто здесь не может быть истолковано как дополнительная гарантия.

Компания FRIO ENTREPRISE не несет ответственности за технические и редакционные ошибки или упущения в настоящем документе.

Перед использованием прочтите и соблюдайте правила безопасности и инструкции по эксплуатации, содержащиеся в данном руководстве.



La Sommelière

VOS VINS SONT BIEN CHEZ VOUS