



Встраиваемый духовой шкаф

CMG7241.1

[ru] Руководство пользователя и инструкция по установке

Для получения дополнительной информации см. Цифровое руководство пользователя.



Содержание

РУКОВОДСТВО ПОЛЬЗОВАТЕЛЯ

1	Безопасность	2
2	Во избежание материального ущерба.....	6
3	Защита окружающей среды и экономия	7
4	Знакомство с прибором	8
5	Режимы работы.....	9
6	Аксессуары	11
7	Перед первым использованием	13
8	Стандартное управление	13
9	Функции времени.....	15
10	Микроволновая печь	16
11	Блюда	18
12	Личные настройки.....	20
13	Блокировка для безопасности детей.....	20
14	Базовые установки	20
15	Home Connect	22
16	Очистка и уход	24
17	Программа для поддержания чистоты.....	26
18	Сушка	26
19	Дверца прибора.....	27
20	Навесные элементы.....	28
21	Устранение неисправностей	29
22	Утилизация	30
23	Сервисная служба	31
24	Информация по свободно распространяемому и открытому программному обеспечению.....	31
25	Сертификат соответствия.....	32
26	У вас всё получится!	32
27	ИНСТРУКЦИЯ ПО МОНТАЖУ	42
27.1	Общие указания по монтажу.....	42

1 Безопасность

Соблюдайте следующие указания по технике безопасности.

1.1 Общие указания

- Внимательно прочитайте данное руководство.
- Сохраните инструкцию и информацию о приборе для дальнейшего использования или для передачи следующему владельцу.
- В случае обнаружения повреждений, связанных с транспортировкой, не подключайте прибор.

1.2 Использование по назначению

Данный прибор предназначен исключительно для встраивания. Соблюдайте специальные инструкции по монтажу.

Подключение прибора без штепсельной вилки должен производить только квалифицированный специалист. В случае повреждений из-за неправильного подключения гарантийные обязательства теряют силу.

Используйте прибор только:

- для приготовления блюд и напитков.
- для бытового использования или использования в аналогичных целях, например: на кухнях для сотрудников магазинов, офисов и других коммерческих предприятий; в сельскохозяйственных организациях; клиентами в гостиницах или других вариантах размещения, предусматривающих питание.
- на высоте не более 4000 м над уровнем моря.

Этот прибор соответствует норме EN 55011 или CISPR 11. Этот продукт относится к группе 2, классу В. Принадлежность к группе 2 означает, что для нагрева пищевых продуктов создаются микроволны. Принадлежность к классу В означает, что прибор предназначен для бытового использования.

1.3 Ограничение круга пользователей

Данный прибор может использоваться детьми в возрасте от 8 лет и старше, а также лицами с ограниченными физическими, сенсорными или умственными способностями или с недостатком опыта и/или знаний, если они находятся под присмотром или после получения указаний по безопасному использованию прибора и после того, как они осознали опасности, связанные с неправильным использованием.

Детям запрещено играть с прибором.

Очистку и обслуживание прибора запрещается выполнять детям; это разрешается только детям старше 15 лет под надзором взрослых.

Не допускайте детей младше 8 лет к прибору и его сетевому проводу.

1.4 Безопасная эксплуатация

Всегда следите за правильностью установки принадлежностей в рабочую камеру.

→ "Аксессуары", Страница 11

⚠ ПРЕДУПРЕЖДЕНИЕ – Опасность возгорания!

Легковоспламеняющиеся предметы, хранящиеся в рабочей камере, могут воспламениться.

- ▶ Не храните в рабочей камере легковоспламеняющиеся предметы.
- ▶ Если из прибора поступает дым, выключите его или отключите от электросети и держите дверь закрытой, чтобы погасить возможное пламя.

Случайно упавшие кусочки пищи, капнувший жир или сок от жарения могут вспыхнуть.

- ▶ Перед эксплуатацией удалите грубые загрязнения из рабочей камеры, с поверхности нагревательных элементов и принадлежностей.

Из-за струи воздуха, проникающей в прибор при открывании дверцы, пергаментная бумага может подняться, коснуться нагревательного элемента и вспыхнуть.

- ▶ При предварительном разогреве и во время приготовления обязательно закрепляйте пергаментную бумагу в принадлежностях.
- ▶ Всегда отрезайте подходящий размер бумаги и ставьте на бумагу кастрюлю или форму для выпекания.

⚠ ПРЕДУПРЕЖДЕНИЕ – Опасность ожога!

Во время работы прибор и его доступные части нагреваются.

- ▶ Соблюдайте осторожность, не прикасайтесь к нагревательным элементам.
- ▶ Не подпускайте детей младше 8 лет к прибору.

Принадлежности или посуда очень горячие.

- ▶ Чтобы извлечь горячую посуду или принадлежности из рабочей камеры, всегда используйте прихватки.

Пары алкоголя могут воспламеняться в горячей рабочей камере. Дверца прибора может распахнуться. Из рабочей камеры могут вырваться горячий пар и языки пламени.

- ▶ Добавляйте в блюда только небольшое количество напитков с высоким содержанием спирта.
- ▶ Не нагревайте неразбавленный спирт ($\geq 15\%$ алк.) (например, при добавлении в блюдо).
- ▶ Осторожно откройте дверцу прибора.

⚠ ПРЕДУПРЕЖДЕНИЕ – Опасность ошпаривания!

В процессе эксплуатации открытые для доступа части прибора сильно нагреваются.

- ▶ Не прикасайтесь к горячим частям прибора.
- ▶ Не подпускайте детей близко к прибору.

Из открытой дверцы прибора может вырваться горячий пар. При определённой температуре он может быть не виден.

- ▶ Осторожно открывайте дверцу прибора.
- ▶ Не подпускайте детей близко к прибору.

При использовании воды в рабочей камере может образоваться горячий водяной пар.

- ▶ Запрещается наливать воду в горячую рабочую камеру.

⚠ ПРЕДУПРЕЖДЕНИЕ – Опасность травмирования!

Поцарапанное стекло дверцы прибора может треснуть.

- ▶ Не используйте агрессивные абразивные чистящие средства или острые металлические скребки для очистки стекла дверцы духового шкафа, так как они могут поцарапать поверхность.

Прибор и его доступные части могут иметь острые края.

- ▶ Соблюдайте осторожность при использовании и очистке.
- ▶ По возможности используйте защитные перчатки.

Петли дверцы прибора подвижны при открывании и закрывании дверцы, вы можете защемить себе пальцы.

- ▶ Не дотрагивайтесь до участка, где находится петли.

Некоторые части дверцы прибора имеют острые кромки.

- ▶ Используйте защитные перчатки.

⚠ ПРЕДУПРЕЖДЕНИЕ – Опасность поражения электрическим током!

При неквалифицированном ремонте прибор может стать источником опасности.

- ▶ Ремонтировать прибор разрешается только квалифицированным специалистам.
- ▶ Для ремонта прибора можно использовать только оригинальные запчасти.
- ▶ Во избежание опасностей замена поврежденного сетевого кабеля данного прибора может быть выполнена только производителем или авторизованной им сервисной службой либо лицом, имеющим аналогичную квалификацию.

Поврежденная изоляция сетевого кабеля является источником опасности.

- ▶ Ни в коем случае не допускайте контакта сетевого кабеля с горячими частями прибора или с источниками тепла.
- ▶ Ни в коем случае не допускайте контакта сетевого кабеля с острыми концами или кромками.
- ▶ Запрещается перегибать, заземлять или переоборудовать сетевой кабель.

Проникшая в прибор влага может стать причиной поражения током.

- ▶ Не используйте для очистки прибора пароочистители или очистители высокого давления.

Поврежденный прибор или поврежденный сетевой кабель являются источником опасности.

- ▶ Категорически запрещается эксплуатировать поврежденный прибор.
- ▶ Запрещается тянуть за сетевой кабель, чтобы отсоединить прибор от сети электропитания. Вынимайте из розетки вилку сетевого кабеля.

- ▶ В случае повреждения прибора или сетевого кабеля немедленно выньте вилку сетевого кабеля из розетки или отключите предохранитель в блоке предохранителей.
- ▶ Обратитесь в сервисную службу.
→ Страница 31

⚠ ПРЕДУПРЕЖДЕНИЕ – Опасность удушья!

Дети могут завернуться в упаковочный материал или надеть его себе на голову и задохнуться.

- ▶ Не подпускайте детей к упаковочному материалу.
- ▶ Не позволяйте детям играть с упаковочным материалом.

Дети могут вдохнуть или проглотить мелкие детали, в результате чего задохнуться.

- ▶ Не подпускайте детей к мелким деталям.
- ▶ Не позволяйте детям играть с мелкими деталями.

1.5 Микроволновая печь

ВНИМАТЕЛЬНО ОЗНАКОМЬТЕСЬ С ВАЖНЫМИ УКАЗАНИЯМИ ПО ТЕХНИКЕ БЕЗОПАСНОСТИ И СОХРАНИТЕ ИХ ДЛЯ ПОСЛЕДУЮЩЕГО ИСПОЛЬЗОВАНИЯ

⚠ ПРЕДУПРЕЖДЕНИЕ – Опасность возгорания!

Использование прибора не по назначению опасно и может привести к поломке. Например, крупяные или зерновые подушечки при разогревании могут вспыхнуть.

- ▶ Запрещается сушить в приборе продукты или одежду.
- ▶ Запрещается нагревать в приборе домашнюю обувь, крупяные или зерновые подушечки, губки, влажные тряпки и тому подобное.
- ▶ Используйте прибор только для приготовления блюд и напитков.

Продукты, их упаковка и контейнеры для хранения могут загореться.

- ▶ Никогда не разогревайте продукты питания в термостатической упаковке.
- ▶ Разогревать продукты в контейнерах из пластмассы, бумаги или из других воспламеняющихся материалов можно только под личным наблюдением.
- ▶ Нельзя устанавливать слишком большую мощность микроволн или время их воздействия. Всегда следуйте указаниям, при-

ведённым в данном руководстве по эксплуатации.

- ▶ Не сушите продукты в микроволновой печи.
- ▶ Не размораживайте и не нагревайте продукты с низким содержанием воды, например, хлеб при слишком высокой мощности микроволн или длительном времени.

Масло для приготовления пищи может загореться.

- ▶ Никогда не разогревайте растительное масло в микроволновом режиме.

⚠ ПРЕДУПРЕЖДЕНИЕ – Опасность взрыва!

Жидкости или другие продукты питания в плотно закрытой посуде могут взорваться.

- ▶ Никогда не нагревайте жидкости или другие продукты питания в плотно закрытой посуде.

⚠ ПРЕДУПРЕЖДЕНИЕ – Опасность ожога!

Продукты с твёрдой кожурой или шкуркой могут лопнуть во время и после нагревания.

- ▶ Запрещено готовить яйца в скорлупе и разогревать варёные яйца в скорлупе.
- ▶ Никогда не готовьте моллюсков и ракообразных.
- ▶ При приготовлении яичницы-глазуньи проколите желток.
- ▶ У продуктов питания с твёрдой кожурой или шкуркой, например, яблок, помидоров, картофеля, сосисок кожура или шкурка могут лопнуть. Проколите кожуру или шкурку перед нагреванием.

Детское питание прогревается не равномерно.

- ▶ Не разогревайте детское питание в закрытой посуде.
- ▶ Всегда снимайте крышку или соску.
- ▶ После нагрева тщательно перемешайте или взболтайте содержимое.
- ▶ Перед тем как кормить ребенка, обязательно проверьте температуру.

Разогретые блюда отдают тепло. Посуда может сильно нагреваться.

- ▶ Чтобы извлечь посуду и принадлежности из рабочей камеры, всегда используйте прихватки.

Герметично запаиваемая упаковка и закатанные в банки продукты при нагревании могут лопнуть.

- ▶ Всегда соблюдайте указания на упаковке.
- ▶ Чтобы извлечь блюда из рабочей камеры, всегда используйте прихватки.

В процессе эксплуатации открытые для доступа части прибора сильно нагреваются.

- ▶ Не прикасайтесь к горячим частям прибора.
- ▶ Не подпускайте детей близко к прибору.

Функция сушки при использовании максимальных уровней мощности в режиме микроволн автоматически подключает нагревательный элемент и нагревает рабочую камеру.

- ▶ Не прикасайтесь к горячим внутренним поверхностям рабочей камеры или нагревательным элементам.

- ▶ Не подпускайте детей близко к прибору.

Использование прибора не по назначению опасно. Например, слишком горячая домашняя обувь, крупяные или зерновые подушечки, губки, влажные тряпки и тому подобное могут привести к ожогам.

- ▶ Запрещается сушить в приборе продукты или одежду.
- ▶ Запрещается нагревать в приборе домашнюю обувь, крупяные или зерновые подушечки, губки, влажные тряпки и тому подобное.
- ▶ Используйте прибор только для приготовления блюд и напитков.

⚠ ПРЕДУПРЕЖДЕНИЕ – Опасность ошпаривания!

При нагревании жидкости возможна задержка закипания. В этом случае температура кипения достигается без образования в жидкости характерных пузырьков. Рекомендуется соблюдать осторожность даже при незначительном сотрясении ёмкости. Горячая жидкость может внезапно начать сильно кипеть и брызгать.

- ▶ При нагревании всегда кладите в ёмкость ложку. Это поможет избежать т.н. отложенного закипания.

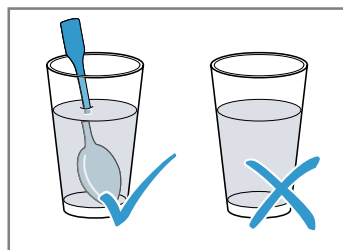

⚠ ПРЕДУПРЕЖДЕНИЕ – Опасность травмирования!

Неподходящая посуда может лопнуть. В ручках и крышках фарфоровой и керамической посуды могут быть мелкие дырочки, за которыми находятся пустоты. При проникании в эти пустоты влаги посуда может треснуть.

- ▶ Используйте специальную посуду для микроволновых печей.

Использование металлической посуды или ёмкостей, а также посуды с металлической фурнитурой в режиме микроволн может вызвать образование искр. Это может привести к повреждению прибора.

- ▶ Запрещается использовать металлические ёмкости в режиме микроволн.
- ▶ Используйте только посуду, предназначенную для микроволновой печи, или режим микроволн в комбинации с видом нагрева.

⚠ ПРЕДУПРЕЖДЕНИЕ – Опасность поражения электрическим током!

Прибор работает под высоким напряжением.

- ▶ Никогда не вскрывайте корпус прибора.

⚠ ПРЕДУПРЕЖДЕНИЕ – Риск нанесения серьезного вреда здоровью!

Неправильная очистка может повредить поверхность прибора, сократить срок его службы и привести к возникновению опасных ситуаций, например, утечке микроволновой энергии.

- ▶ Регулярно очищайте прибор и сразу же удаляйте из него остатки продуктов.
- ▶ Всегда следите за чистотой рабочей камеры, уплотнителя дверцы, дверцы и ограничителя открывания дверцы.

→ "Очистка и уход", Страница 24

Не используйте прибор, если повреждена дверца или её уплотнитель. Возможна утечка микроволновой энергии.

- ▶ Не используйте прибор, если повреждена дверца рабочей камеры, уплотнитель дверцы или пластиковая рама.
 - ▶ Ремонт прибора должен производиться только специалистами сервисной службы.
- У приборов без защитного корпуса энергия микроволн может выходить наружу.
- ▶ Никогда не снимайте защитный корпус.
 - ▶ Для осуществления профилактики и ремонта вызывайте сервисную службу.

2 Во избежание материального ущерба

2.1 Общая информация

ВНИМАНИЕ!

Находящиеся в нагретой рабочей камере пары алкоголя могут воспламениться и привести к необратимому повреждению прибора. В результате дефлаграции дверца прибора может быть выбита вырывающимися парами. Стекла дверцы могут разбиться и разлететься на осколки. Возникающее отрицательное давление может привести к сильной деформации внутренней поверхности рабочей камеры.

- ▶ Не нагревайте неразбавленный спирт ($\geq 15\%$ алк.) (например, при добавлении в блюдо).

При эксплуатации при температуре выше $120\text{ }^{\circ}\text{C}$ вода на дне рабочей камеры повреждает эмаль.

- ▶ Не запускайте режим, если на дне рабочей камеры собралась вода.
- ▶ Перед запуском прибора вытрите воду на дне рабочей камеры.

Объекты, находящиеся на дне рабочей камеры при температуре выше $50\text{ }^{\circ}\text{C}$, могут вызвать аккумуляцию тепла. Время выпекания или жарения будет нарушено, что приведёт к повреждению эмали.

- ▶ Не кладите на дно рабочей камеры никакие принадлежности, бумагу для выпекания или фольгу.
- ▶ Не ставьте посуду на дно рабочей камеры, если установлена температура выше $50\text{ }^{\circ}\text{C}$.

Вода, находящаяся в разогретой рабочей камере, вызывает образование горячего водяного пара. В результате изменения температуры возможно повреждение прибора.

- ▶ Запрещается наливать воду в горячую рабочую камеру.
- ▶ Не ставьте посуду с водой на дно рабочей камеры. Влага, скопившаяся в рабочей камере в течение длительного времени, может стать причиной появления ржавчины.
- ▶ После использования дайте рабочей камере высохнуть. Для этого полностью откройте дверцу рабочей камеры или используйте функцию сушки.
- ▶ Не держите влажные продукты в закрытой рабочей камере в течение длительного времени.
- ▶ Не используйте рабочую камеру для хранения продуктов.
- ▶ Запрещается фиксировать дверцу прибора в открытом состоянии каким-либо предметом.

Сок от фруктов будет стекать с противня и оставлять пятна, которые будет практически невозможно удалить.

- ▶ При выпекании сочных фруктовых пирогов не заполняйте противень целиком.
- ▶ Используйте по возможности более глубокий универсальный противень.

Использование средства для очистки духовок в нагретой рабочей камере приводит к повреждению эмали.

- ▶ Нельзя использовать средство для очистки духовок, если рабочая камера нагрета.
- ▶ Перед следующим разогреванием полностью удалите остатки пищи из рабочей камеры и с дверцы прибора.

Если уплотнитель дверцы сильно загрязнён, дверца во время использования не будет плотно закрываться. Это может привести к повреждению поверхности прилегающей к прибору мебели.

- ▶ Следите за тем, чтобы уплотнителя дверцы всегда оставался чистым.
- ▶ Не используйте прибор, если уплотнитель повреждён или отсутствует.

Сидеть на дверце прибора или облокачиваться на неё запрещается, так как дверца при этом повреждается.

- ▶ Запрещается вставать на дверцу прибора, садиться, держаться или опираться на неё.
- ▶ Не ставьте посуду и принадлежности на дверцу прибора.

В зависимости от типа прибора принадлежности могут поцарапать стекло дверцы прибора при её закрытии.

- ▶ Всегда устанавливайте принадлежности в рабочую камеру до упора.

Алюминиевая фольга на стекле дверцы может вызвать изменение цвета стекла.

- ▶ При использовании алюминиевой фольги в рабочей камере следите, чтобы она не касалась стекла дверцы.

2.2 Микроволновая печь

При пользовании микроволновой печью соблюдайте данные указания.

ВНИМАНИЕ!

Соприкосновение металла с внутренней поверхностью рабочей камеры может привести к образованию искр, которые могут повредить прибор или внутреннее стекло дверцы.

- ▶ Следите за тем, чтобы металлические предметы (например, ложка в стакане) находились на расстоянии не менее 2 см от стенок рабочей камеры и внутренней стороны дверцы.

Принадлежности, размещённые вплотную друг на друге, могут привести к образованию искр.

- ▶ Не комбинируйте решётку и универсальный противень.
- ▶ Устанавливайте принадлежности на предписанной высоте.

Универсальный или обычный противень не подходит для приготовления только в режиме микроволн. Могут возникнуть искры, и рабочая камера будет повреждена.

- ▶ Используйте прилегающую решётку в качестве подставки для посуды.

Алюминиевая посуда, помещённая в прибор, может вызвать искровые разряды. Прибор может повредиться из-за искрообразования.

- ▶ Ни в коем случае не используйте алюминиевую посуду.

Работа прибора без установленных в него блюд ведёт к перегрузке.

- ▶ Никогда не запускайте режим микроволн, не установив блюдо в рабочую камеру. Исключением является кратковременная проверка пригодности посуды.

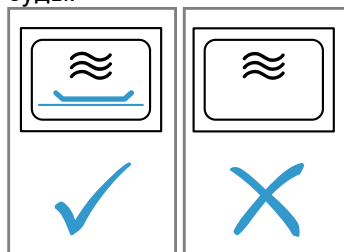

При приготовлении попкорна в микроволновой печи со слишком высокой мощностью микроволн стекло дверцы может треснуть от нагрузки.

- ▶ Никогда не устанавливайте слишком высокую мощность микроволн.
- ▶ Максимум 600 Вт.
- ▶ Пакетики с попкорном всегда кладите на стеклянное блюдо.

3 Защита окружающей среды и экономия

3.1 Утилизация упаковки

Упаковочные материалы экологически безопасны и могут использоваться повторно.

- ▶ Утилизируйте отдельные части, предварительно рассортировав их.

3.2 Экономия электроэнергии

При соблюдении этих указаний прибор будет расходовать меньше электроэнергии.

Предварительный разогрев прибора требуется только в том случае, если это указано в рецепте или в рекомендациях по установкам.

→ "У вас всё получится!", Страница 32

- Отсутствие предварительного нагрева прибора позволяет сэкономить до 20 % энергии.

Используйте темные эмалированные или покрытые черным лаком формы для выпекания.

- Они особенно хорошо поглощают тепло.

Во время приготовления старайтесь реже открывать дверцу прибора.

- Так лучше сохраняется температура в рабочей камере и не требуется дополнительная энергия на поддержание температуры прибора.

Выпекайте несколько блюд одно за другим или одновременно.

- Рабочая камера остается разогретой после выпекания первого пирога, за счет чего время выпекания второго пирога уменьшается.

При длительном времени приготовления блюда выключайте прибор за 10 минут до завершения приготовления.

- Остаточного тепла достаточно, чтобы довести блюдо до готовности.

Неиспользуемые принадлежности необходимо убирать из рабочей камеры.

- Избыточное количество принадлежностей увеличивает энергопотребление при нагревании.

Продукты глубокой заморозки следует размораживать перед приготовлением.

- Таким образом энергия не будет расходоваться на размораживание.

Отключите дисплей в базовых установках.

→ "Базовые установки", Страница 20

- При выключенном дисплее расходуется меньше энергии.

Два стакана или две чашки с жидкостью подогревайте одновременно.

- При одновременном разогреве нескольких блюд расходуется меньше энергии, чем при разогреве нескольких блюд последовательно.

Заметка:

Прибор потребляет:

- в режиме ожидания с подключением к сети макс. 2 Вт
- в режиме ожидания без подключения к сети с выключенным дисплеем макс. 0,5 Вт

4 Знакомство с прибором

4.1 Панель управления

Настроить все функции прибора и получить информацию о его рабочем состоянии можно через панель управления.

В зависимости от типа прибора отдельные детали на рисунке могут отличаться, например, по цвету и форме.

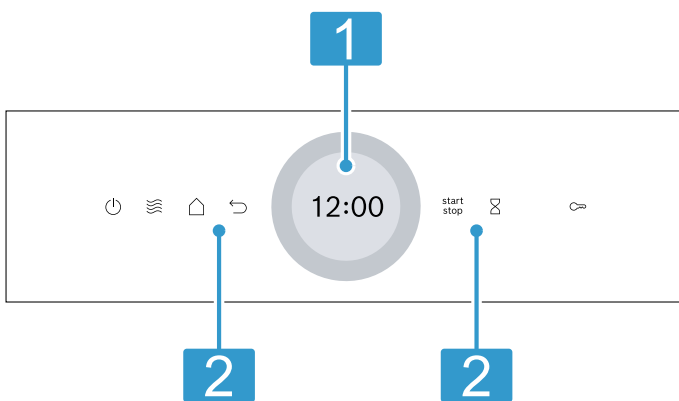

- 1 Дисплей с установочным кольцом**
Для настройки прибора используется дисплей с цифровым установочным кольцом. На нем отображаются текущие установочные значения, опции для выбора или текстовые указания.
→ "Дисплей", Страница 8

- 2 Кнопки**
Кнопки используются для прямой настройки различных функций.
→ "Кнопки", Страница 8

4.2 Кнопки

Кнопками можно напрямую выбирать различные функции.

Кнопка	Функция
	Включение или выключение прибора. → "Стандартное управление", Страница 13
	Прямой выбор режима микроволн. → "Микроволновая печь", Страница 16
	Открытие меню режимов работы». → "Режимы работы", Страница 9
	Возврат установки.
	Запуск или прерывание режима. → "Стандартное управление", Страница 13
	Выбор таймера. → "Установка таймера", Страница 16
	Нажатие в течение ок. 4 секунд: включение блокировки для безопасности детей. → "Блокировка для безопасности детей", Страница 20

4.3 Дисплей







Дисплей разделен на различные участки.

Цифровое установочное кольцо

С помощью цифрового установочного кольца вокруг дисплея можно изменять установочные значения. При достижении минимального или максимального значения температуры это значение остается на дисплее. При необходимости измените значение в обратную сторону с помощью установочного кольца.

Индикация состояния

Сверху на дисплее показывается информация о состоянии прибора.



Символ	Значение
	Таймер активирован. → "Установка таймера", Страница 16
	Блокировка для безопасности детей активирована. → "Блокировка для безопасности детей", Страница 20
	Уровень сигнала Wi-Fi для Home Connect. Чем больше линий символа заполнено, тем лучше сигнал. Если символ перечеркнут  , сигнал Wi-Fi отсутствует. Если на символе дополнительно показывается «х»  , отсутствует соединение с сервером Home Connect. → "Home Connect", Страница 22
	Активирован дистанционный запуск с помощью Home Connect. → "Home Connect", Страница 22
	Активирован дистанционная диагностика с помощью Home Connect для технического обслуживания. → "Home Connect", Страница 22

Зона настройки

В центре дисплея находится зона настройки. В зоне настройки показываются возможные в настоящее время опции выбора и уже активные установки. Меню и дополнительные возможности установки расположены по горизонтали. Списки для выбора функций расположены по вертикали. Для «перелистывания» зоны настройки проведите пальцем по дисплею. Для выбора функции нажмите на функцию на дисплее.

→ "Установка режима работы", Страница 13

Возможные символы в зоне настройки

Символ	Значение
	Подтвердить установочное значение.
	Отменить установочное значение.
	Изменить установочное значение во время работы.

Заметка: Синяя маркировка "new" или синяя точка на функции показывает, что с помощью приложения Home Connect на прибор была загружена новая функция, новая запись в личных настройках или обновление.

4.4 Рабочая камера

Дополнительные функции рабочей камеры упрощают эксплуатацию прибора.

Навесные элементы

Вы можете устанавливать принадлежности на разной высоте на навесных элементах в рабочей камере.

→ "Аксессуары", Страница 11

Ваш прибор имеет 3 уровня установки. Уровни установки считаются снизу вверх.

Навесные элементы можно снимать, например, для очистки.

→ "Навесные элементы", Страница 28

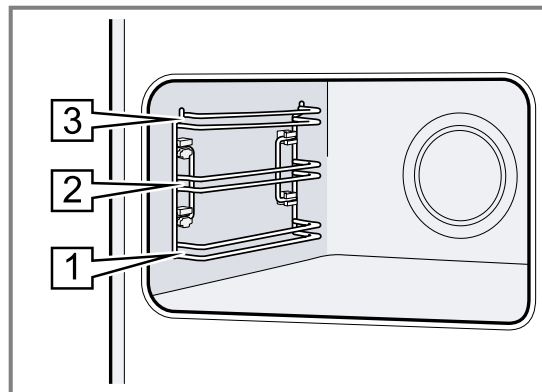

Освещение

Одна или несколько лампочек в духовом шкафу освещают рабочую камеру.

При открывании дверцы прибора включается подсветка рабочей камеры. Если дверца прибора открыта более прим. 18 минут, подсветка отключается.

При выборе большинства режимов работы подсветка включается сразу после запуска режима. После завершения работы подсветка отключается.

Охлаждающий вентилятор

Охлаждающий вентилятор включается и выключается в зависимости от температуры прибора. Теплый воздух выходит из дверцы.

ВНИМАНИЕ!

Не накрывайте вентиляционные прорези, чтобы не вызвать перегрев прибора.

► Не закрывайте вентиляционные прорези.

Для более быстрого охлаждения рабочей камеры охлаждающий вентилятор продолжает работать определенное время после ее выключения.

Дверца прибора

Если открыть дверцу прибора во время работы, работа прибора приостановится. Когда вы закроете дверцу, работа прибора возобновится автоматически.

Запуск продолжения работы вручную требуется только при закрытии дверцы прибора при функции микроволн.

5 Режимы работы

Ниже представлен обзор режимов работы и основных функций вашего прибора.

Чтобы открыть меню, нажмите .

Режим работы	Применение
Виды нагрева	Выбирайте специально разработанные виды нагрева для оптимального результата приготовления блюд. → "Виды нагрева", Страница 10 → "Стандартное управление", Страница 13
Микроволновая печь	Быстрее доводите до готовности, разогревайте и размораживайте с помощью режима микроволн. → "Микроволновая печь", Страница 16
Личные настройки	Используйте собственные сохраненные настройки. → "Личные настройки", Страница 20
Блюда	Используйте запрограммированные рекомендуемые установки для разных блюд. → "Блюда", Страница 18

Режим работы	Применение
Очистка	Выберите режим очистки для рабочей камеры. → "Программа для поддержания чистоты", Страница 26 → "Сушка", Страница 26
Базовые установки	Измените базовые установки. → "Базовые установки", Страница 20

Home Connect





С помощью Home Connect вы можете подключить духовой шкаф к мобильному устройству для дистанционного управления и использования всех функций прибора. В зависимости от типа прибора в приложении Home Connect может быть доступен различный объем дополнительных функций для вашего прибора. Информация об этом приводится в приложении.
→ "Home Connect", Страница 22

5.1 Виды нагрева

Для того чтобы вы могли выбрать подходящий вид нагрева для вашего блюда, мы объясним различия и опишем области применения. Символы для каждого вида нагрева помогут вам в дальнейшем определить соответствующий вид нагрева.

При выборе вида нагрева прибор предложит подходящую температуру или режим. Вы можете принять предлагаемое время приготовления или изменить его в указанном поле.

Символ	Вид нагрева	Диапазон температур	Использование и функционирование
	Горячий воздух 2D	30–230 °C	Выпекание/жарение на одном уровне. Вентилятор, установленный в задней стенке, равномерно распределяет жар по рабочей камере.
	Верхний/нижний жар	30–230 °C	Традиционное выпекание/жарение на одном уровне. Этот вид нагрева рекомендуется для пирогов с сочной начинкой. Жар поступает равномерно сверху и снизу.
	Щадящий горячий воздух	125-230 °C	Щадящий режим приготовления на одном уровне без предварительного разогрева. Вентилятор, установленный в задней стенке, равномерно распределяет жар по рабочей камере. Блюдо постепенно готовится с помощью остаточного тепла. В процессе приготовления дверца прибора должна быть закрыта. Данный вид нагрева используется для проведения теста по определению класса энергопотребления и расхода энергии в режиме рециркуляции воздуха.
	Air Fry	30–230 °C	Приготовление до образования хрустящей корочки на одном уровне и с небольшим количеством жира. Особенно хорошо подходит для блюд во фритюре, которые обычно жарятся в масле, например для картофеля фри.
	Щадящий верхний/нижний жар	150 — 230 °C	Щадящее приготовление выбранных блюд. Жар поступает сверху и снизу. Данный вид нагрева используется, чтобы определить расход энергии в стандартном режиме.
	Гриль с конвекцией	30–230 °C	Жарение птицы, рыбы целиком или крупных кусков мяса. В этом режиме попеременно включаются нагревательный элемент гриля и вентилятор. Вентилятор обдувает блюдо образовавшимся горячим воздухом.

Символ	Вид нагрева	Диапазон температур	Использование и функционирование
	Гриль, большая площадь	Предустановленный режим гриля	Приготовление на гриле плоских продуктов, таких как колбаски или тосты. Запекание продуктов. Нагревается вся поверхность под нагревательным элементом гриля.
	Гриль, небольшая площадь	Предустановленный режим гриля	Приготовление на гриле небольшого количества, например, колбасок или тостов. Запекание до образования корочки небольших порций блюд. Нагревается средняя часть нагревательного элемента гриля.
	Нижний жар	30–230 °C	Допекание блюд или приготовление на водяной бане. Жар поступает снизу.
	Предварительный подогрев посуды	30–90 °C	Предварительный подогрев посуды.

5.2 Температура

Во время нагрева  на дисплее при большинстве видах нагрева текущая температура в рабочей камере от прим. 30 °C и установленная температура показываются рядом друг с другом, например, 120|210 °C. Если вы используете предварительный разогрев, то оптимальней всего помещать блюдо в рабочую камеру, когда показываемая температура в рабочей камере и установленная температура становятся одинаковыми.

Заметка: Из-за термической инерционности отображаемая температура может отличаться от фактической температуры рабочей камеры.

Индикатор остаточного тепла

Когда прибор выключен, красная линия вокруг поворотного регулятора показывает остаточное тепло в рабочей камере. Чем больше температура снижается, тем темнее становится кольцо. Примерно при 60 °C кольцо полностью гаснет.

5.3 Мощность микроволн

Здесь приведен обзор мощности микроволн и их применение.

Мощность микроволн представлена в виде уровней, которые не всегда соответствуют точному количеству ватт, потребляемых прибором.

Мощность микроволн, в Вт	Макс. продолжительность в часах	Применение
90 Вт	1:30	Щадящее размораживание продуктов.
180 Вт	1:30	Размораживание и доведение до готовности продуктов.
360 Вт	1:30	Приготовление мяса и рыбы. Щадящее разогревание блюд.
600 Вт	1:30	Разогревание блюд и доведение их до готовности.
900 Вт "Функция «Boost»"	0:30	Разогревание жидкостей.

Заметка: Максимальная мощность микроволн "Функция «Boost»" не предусмотрена для разогревания блюд. Для защиты прибора мощность микроволн по-

степенно снижается до 600 Вт в течение первых минут. Максимальная мощность снова доступна по завершении времени охлаждения прибора.

6 Аксессуары

Используйте оригинальные аксессуары. Они адаптированы к данному прибору.

Заметка: При чрезмерном нагреве возможна деформация принадлежностей. Деформация не оказывает влияния на функционирование. После охлаждения аксессуаров деформация устраняется.

В зависимости от типа прибора комплектующие могут различаться.

Принадлежности	Применение
Решетка	<ul style="list-style-type: none"> ■ Форма для выпечки ■ Формы для запеканке ■ Посуда ■ Мясо, например, жареное или на гриле ■ Продукты глубокой заморозки
Универсальный противень	<ul style="list-style-type: none"> ■ Сочные пироги ■ Выпечка ■ Хлеб ■ Большие куски жаркого ■ Продукты глубокой заморозки ■ Сбор стекающей жидкости, например, мясного сока, капающего с решётки при приготовлении на гриле.

6.1 Принадлежности и указания

Некоторые принадлежности подходят только для определённых режимов работы.

Принадлежности для режима микроволн

Только входящая в комплект решётка предназначена для использования в режиме микроволн. Противни, например, универсальный противень или противень для выпечки могут искривиться и не подходят для этого режима. Учитывайте указания по приготовлению в режиме микроволн.

→ "Принадлежности и посуда для режима микроволновой печи", Страница 16

6.2 Функция фиксации

Функция фиксации препятствует опрокидыванию принадлежностей при выдвигании.

Принадлежности не опрокинутся, даже если их выдвинуть из духового шкафа примерно наполовину до фиксации. Защита от опрокидывания работает только, если принадлежности правильно задвинуты в рабочую камеру.

6.3 Установка принадлежностей в рабочую камеру

Всегда следите за правильностью установки принадлежностей в рабочую камеру. Только при правильной установке принадлежности не будут опрокидываться при выдвигании наполовину.

1. Поверните принадлежность таким образом, чтобы вырез  находился сзади и был обращена вниз.
2. Устанавливая принадлежность, следите чтобы они вставали между направляющими одного уровня.

Решётка Устанавливайте решётку открытой стороной к дверце прибора и изгибом вниз .

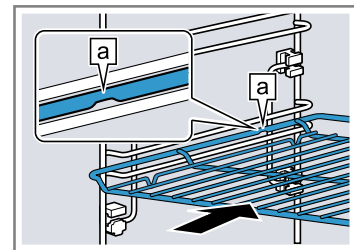

Противень например, универсальный противень или обычный противень Устанавливайте противень скосом  к дверце.

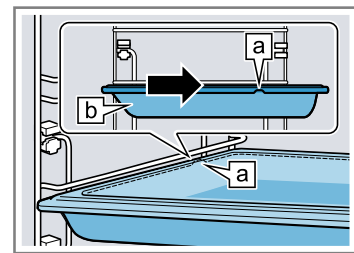

3. Полностью задвиньте принадлежности так, чтобы они не касались дверцы прибора.

Заметка: Из рабочей камеры извлеките принадлежности, не нужные во время режима работы.

6.4 Дополнительные принадлежности

Дополнительные принадлежности можно приобрести через сервисную службу или через интернет-магазин. Полный перечень специальных принадлежностей к прибору вы найдёте в наших рекламных проспектах или в интернете:

www.bosch-home.com

Принадлежности относятся к конкретным приборам. Поэтому при покупке всегда указывайте точное обозначение (номер E) вашего прибора. Информацию о том, какие принадлежности предлагаются для вашего прибора, вы можете найти в онлайн-магазине или запросить в сервисной службе.

7 Перед первым использованием

Выполните установки для первого ввода в эксплуатацию. Очистите прибор и аксессуары.

7.1 Первый ввод в эксплуатацию

Подключив электропитание, нужно выполнить настройки для первого ввода прибора в эксплуатацию. Перед тем, как на дисплее появятся установки, может пройти несколько минут.

1. Включите прибор нажатием кнопки .
 - ✓ Появится первая установка.
2. Чтобы при необходимости изменить установку, нажмите на значение в списке или измените значение с помощью установочного кольца.

Возможные установки:

 - Язык
 - Home Connect → "Home Connect", Страница 22
 - Время суток
 - "Установка времени суток", Страница 21
3. Нажмите на  и перейдите к следующей установке.
4. Просмотрите установки и при необходимости измените их.
 - ✓ После последней установки на дисплее появляется сообщение о завершении первого ввода в эксплуатацию.
5. Откройте и закройте дверцу прибора один раз, чтобы проверить прибор перед первым нагреванием.

7.2 Очистка прибора перед первым использованием

Перед первым использованием прибора необходимо очистить рабочую камеру и принадлежности.

1. Выньте из рабочей камеры информационные материалы о приборе и принадлежности. Удалите остатки упаковочных материалов, такие как частички стиропора и липкую ленту, изнутри и снаружи прибора.
2. Протрите гладкие поверхности в рабочей камере влажной тканевой салфеткой.
3. Включите прибор кнопкой .
4. Выполните следующие настройки:

Вид нагрева	Горячий воздух 2D 
Температура	максимальная
Время приготовления	1 час

→ "Стандартное управление", Страница 13

5. Запустите режим работы.
 - Во время нагревания прибора проветривайте кухню.
 - ✓ По истечении времени приготовления раздается звуковой сигнал. На дисплее появляется сообщение о завершении выполнения режима.
6. Выключите прибор с помощью .
7. Когда прибор остынет, протрите гладкие поверхности в рабочей камере мягкой тканевой салфеткой с мыльным раствором.
8. Тщательно очистите принадлежности мягкой тканевой салфеткой или щеткой для мытья посуды с мыльным раствором.

8 Стандартное управление

8.1 Включение прибора

- ▶ Включите прибор кнопкой .
- ✓ На дисплее появляется меню.

8.2 Выключение прибора

После завершения работы выключите прибор. Если вы не пользуетесь прибором в течение длительного времени, он автоматически отключится.

- ▶ Выключите прибор с помощью .
- ✓ Прибор выключается. Текущие функции будут сброшены.
- ✓ На дисплее отображается время суток или индикатор остаточного тепла.

8.3 Включение режима

Каждый режим необходимо запускать.

ВНИМАНИЕ!



При эксплуатации при температуре выше 120 °C вода на дне рабочей камеры повреждает эмаль.

- ▶ Не запускайте режим, если на дне рабочей камеры собралась вода.
- ▶ Перед запуском прибора вытрите воду на дне рабочей камеры.

- ▶ Запустите режим с помощью .
- ✓ На дисплее отображаются установки.

8.4 Прерывание работы



Вы можете прервать работу прибора, а затем запустить снова.

1. Для прерывания работы нажмите на .
2. Для продолжения работы снова нажмите на .

8.5 Установка режима работы

После включения прибора на дисплее появляется меню.



1. Для перелистывания различных опций выбора проведите пальцем по дисплею.
 - Для перелистывания в меню и к дополнительным возможностям установки проведите пальцем вправо или влево.
 - Для перелистывания в списке выбора проведите пальцем вниз или вверх.

2. Для выбора функции нажмите на функцию на дисплее.
 - ✓ В зависимости от функции появляются возможные установочные значения или дополнительные опции выбора.
3. Чтобы, в случае необходимости, вернуться к предыдущей установке, нажмите на ↶.
4. Для изменения установочных значений используйте цифровое установочное кольцо:
 - Проведите пальцем по установочному кольцу по или против часовой стрелки.
 - Или нажмите в определенное место установочного кольца.
5. Подтвердите настройку с помощью ✓.
6. Запустите режим с помощью .
7. Когда режим завершен:
 - при необходимости вы можете выбрать другие установки и снова запустить режим.
 - Когда блюдо будет готово, выключите прибор с помощью .

Заметка: Вы можете сохранить свои установки в "Личные настройки" ☆, чтобы потом снова их использовать.

→ "Личные настройки", Страница 20

8.6 Установка вида нагрева и температуры



1. Нажмите "Виды нагрева" в меню.
2. Нажмите на необходимый режим нагрева.
3. Нажмите на температуру в °C или, в зависимости от вида нагрева, на режим нагрева.
4. Установите температуру с помощью установочного кольца.
5. Для подтверждения установленной температуры нажмите на дисплее ✓.
При необходимости вы можете выбрать дополнительные установки:
 - → "Функции времени", Страница 15
 - → "Микроволновая печь", Страница 16
6. Запустите режим с помощью .
- ✓ Прибор начинает нагреваться.
- ✓ На дисплее отображаются установочные значения и продолжительность выполнения режима.
7. Когда режим завершен:
 - При необходимости вы можете выбрать другие установки и снова запустить режим.
 - Когда блюдо будет готово, выключите прибор с помощью .

Заметка: Подходящий вид нагрева для вашего блюда вы найдете в описании видов нагрева.

→ "Виды нагрева", Страница 10

Изменение вида нагрева

При изменении вида нагрева, другие установки также сбрасываются.

1. Нажмите на .
2. Нажмите на ↶.
3. Нажмите на необходимый режим нагрева.
4. Настройте режим заново и запустите с помощью .

Изменение температуры

После запуска режима можно в любой момент изменить температуру.

1. Нажмите на дисплее на ^.
2. Нажмите на символ «Температура».
3. Измените температуру с помощью установочного кольца.
4. Для подтверждения изменений нажмите на дисплее на ✓.
 - ✓ Изменение принимается.

8.7 Отображение информации

В большинстве случаев вы можете получить информацию о выполняемой функции. Прибор автоматически отображает некоторые данные, например для подтверждения, запроса или предупреждения.

1. Нажмите на  "Информация".
 - ✓ Информация показывается на несколько секунд.
2. Для перелистывания при большом объеме указания проведите пальцем по дисплею.
3. При необходимости закройте указание с помощью ↶.

8.8 Управление по правилам Шаббата

Если вы хотите управлять прибором по правилам Шаббата, используйте функции времени и измените базовую установку для освещения.

Заметка: При открывании дверцы прибора во время работы прекращается нагрев. При закрывании дверцы нагрев возобновляется. Чтобы управлять прибором по правилам Шаббата, открывайте дверцу прибора только после установки режима.

1. Измените базовую установку «Освещение» на «Выкл. всегда».
→ "Базовые установки", Страница 20
Так освещение в рабочей камере во время работы прибора и при открывании дверцы всегда будет выключено.
 2. Установите необходимый режим работы.
→ "Установка режима работы", Страница 13
→ "Установка вида нагрева и температуры", Страница 14
 3. В зависимости от режима работы установите необходимое время приготовления.
→ "Установка времени приготовления", Страница 15
→ "Функции времени", Страница 15
 4. С помощью "Время окончания" установите время суток, когда режим должен завершиться.
→ "Установка времени окончания", Страница 15
→ "Функции времени", Страница 15
 5. Поместите блюдо в рабочую камеру, прежде чем прибор начнет нагреваться.
 6. Запустите режим с помощью .
 - ✓ На дисплее отображается оставшееся время до запуска. Прибор находится в режиме ожидания.
 - ✓ Когда наступает время начала, прибор начинает нагреваться, начинается отсчет времени приготовления.
 7. Когда режим будет завершен, выньте блюдо из рабочей камеры. Примерно через 15–20 минут прибор автоматически выключается.
- Заметка:** При необходимости снова измените базовую установку для освещения.

9 Функции времени

Для режима вы можете установить время приготовления и время, к которому режим должен завершиться. Таймер можно установить независимо от режима работы.

Функция времени	Применение
Время приготовления ☰	Если для режима установлено время приготовления, то по истечении этого времени прибор автоматически перестает нагреваться.
Окончание ⌚	При установке времени приготовления вы можете указать время завершения режима. Прибор запускается автоматически, и режим работы завершается в нужное время.
Таймер ⌚	Таймер можно установить независимо от режима работы. Он не влияет на работу прибора.

9.1 Установка времени приготовления

Вы можете установить время приготовления для режима в диапазоне до 24 часов.

Требование: Режим работы и температура или ступень нагрева установлены.

1. Нажмите на ☰ "Время приготовления".
2. Для установки времени приготовления нажмите на соответствующее значение времени, например индикацию часов "ч" или минут "м".
 - ✓ Выбранное значение выделяется синим цветом.
3. Установите время приготовления с помощью установочного кольца.
 - При необходимости можно сбросить установленное значение с помощью ⌚.
4. Для подтверждения установленного времени приготовления нажмите на дисплее на ✓.
5. Запустите режим с помощью start stop.
 - ✓ Прибор начинает нагреваться, начинается отсчет времени приготовления.
 - ✓ По истечении времени приготовления раздается звуковой сигнал. На дисплее появляется сообщение о завершении выполнения режима.
6. По истечении времени приготовления:
 - при необходимости вы можете выбрать другие установки и снова запустить режим.
 - Когда блюдо будет готово, выключите прибор с помощью ⌚.

Изменение времени приготовления

Время приготовления можно изменить в любой момент.

1. Нажмите на дисплее на ^.
2. Нажмите на время приготовления ☰.
3. Измените время приготовления с помощью установочного кольца.
4. Для подтверждения изменений нажмите на дисплее на ✓.
 - ✓ Изменение принимается.

Сброс времени приготовления

Время приготовления можно сбросить в любой момент.

1. Нажмите на дисплее на ^.
2. Нажмите на время приготовления ☰.
3. Сбросьте время приготовления с помощью ⌚.

Заметка: При режимах работы с постоянным временем приготовления прибор сбрасывает время приготовления на предустановленное значение.

4. Для подтверждения изменений нажмите на дисплее на ✓.
 - ✓ Изменение принимается.

9.2 Установка времени окончания

Время суток, к которому режим должен закончиться, можно сдвинуть в диапазоне до 24 часов.

Примечания

- Чтобы добиться хорошего результата приготовления, не сдвигайте время суток, если режим работы уже запущен.
- Чтобы продукты не испортились, не оставляйте их в духовом шкафу в течение длительного времени.

Требования

- Режим работы и температура или ступень нагрева установлены.
- Время приготовления установлено.

1. Нажмите на ⌚ "Время окончания".
2. Для установки времени суток нажмите на индикацию часов или минут.
 - ✓ Выбранное значение выделяется синим цветом.
3. Сдвиньте время суток с помощью установочного кольца.
 - При необходимости можно сбросить установленное значение с помощью ⌚.
4. Для подтверждения установленного времени суток нажмите на дисплее на ✓.
5. Запустите режим с помощью start stop.
 - ✓ На дисплее отображается оставшееся время до запуска. Прибор находится в режиме ожидания.
 - ✓ Когда наступает время начала, прибор начинает нагреваться, начинается отсчет времени приготовления.
 - ✓ По истечении времени выполнения раздается звуковой сигнал. На дисплее появляется сообщение о завершении выполнения режима.
6. По истечении времени приготовления:
 - При необходимости вы можете выбрать другие установки и снова запустить режим.
 - Когда блюдо будет готово, выключите прибор с помощью ⌚.

Изменение времени окончания приготовления

Чтобы добиться хорошего результата приготовления, изменяйте время окончания только до запуска режима приготовления и начала отсчета времени приготовления.

1. Нажмите на дисплее на ^.
2. Нажмите на время окончания ⌚.
3. Измените время окончания с помощью установочного кольца.

4. Для подтверждения изменений нажмите на дисплее на ✓.
- ✓ Изменение принимается.

Сброс времени окончания

Время окончания можно удалить в любой момент.

1. Нажмите на дисплее на ^.
2. Нажмите на время окончания ⊙.
3. Сбросьте время окончания с помощью ⊙.

Заметка: При режимах работы с постоянным временем приготовления прибор сбрасывает время окончания приготовления до ближайшего возможного значения.

4. Для подтверждения изменений нажмите на дисплее на ✓.
- ✓ Изменение принимается.

9.3 Установка таймера

Таймер работает независимо от режима работы прибора. Вы можете установить таймер в диапазоне до 24 часов. Для таймера предусмотрен собственный сигнал, чтобы можно было понять, истекло ли время таймера или время приготовления.

1. Нажмите ⌘.
2. Для установки таймера нажмите на дисплее на соответствующее значение времени, например индикацию минут "мин" или секунд "с".
- ✓ Выбранное значение выделяется синим цветом.

3. Установите таймер с помощью установочного кольца.
При необходимости можно сбросить установленное значение с помощью ⊙.
4. Для запуска таймера нажмите на дисплее на ▷.
- ✓ Начинается отсчет времени таймера.
- ✓ Если прибор выключен, на дисплее остается видимым таймер.
- ✓ Когда прибор включен, установки для текущего режима работы отображаются на дисплее. Таймер показывается в индикации состояния.
- ✓ По истечении времени таймера раздается звуковой сигнал. На дисплее появляется сообщение о завершении функции таймера.

Изменение времени таймера

Время таймера можно изменить в любой момент.

1. Если таймер работает в фоновом режиме, предварительно выберите таймер с помощью ⌘.
2. Нажмите на ||.
3. Измените таймер с помощью установочного кольца.
4. Нажмите ▷ для подтверждения.

Прерывание работы таймера

Функцию таймера можно отменить в любой момент.

1. Если таймер работает в фоновом режиме, предварительно выберите таймер с помощью ⌘.
2. Нажмите на ||.
3. Сбросьте таймер с помощью ⊙.
4. Нажмите ▷ для подтверждения.

10 Микроволновая печь

В режиме микроволновой печи возможно особенно быстрое приготовление блюд, разогрев, выпекание или размораживание продуктов.

10.1 Принадлежности и посуда для режима микроволновой печи

Чтобы равномерно разогревать блюда и не повредить прибор, используйте подходящую посуду и принадлежности.

Соблюдайте указания производителя посуды.

Если не указано иное, устанавливайте посуду и принадлежности на уровень 1.

Посуда, подходящая для режима микроволновой печи

Посуда из термостабильного материала, подходящего для использования в микроволновой печи:

- Стекло
 - Стеклокерамика
 - Фарфор
 - Термостабильный пластик
 - Полностью глазурированная керамика без трещин
 - Сервировка блюд
- Используйте посуду с золотым или серебряным декором только в том случае, если производитель гарантирует, что она пригодна для использования в микроволновой печи.

- Решетка из комплекта
- В режиме микроволн противни, например, универсальный противень или противень для выпекания могут искриться. Они не подходят для этого режима.

Посуда из этих материалов пропускает микроволны и не повреждается.

Посуда, не подходящая для режима микроволновой печи

Заметка: Соблюдайте указания во избежание материального ущерба.

→ "Микроволновая печь", Страница 7

- Посуда и формы для выпекания из металла
- Металл не пропускает микроволны. Блюда не нагреваются или нагреваются слабо. В режиме микроволн металл может искриться.

Посуда при добавлении микроволн к другому режиму

При использовании микроволновой печи в другом режиме можно использовать не только посуду и принадлежности, подходящие для режима микроволн, но и металлические предметы:

- Посуда и формы для выпекания из металла
Металлический предмет должен находиться на расстоянии не менее 2 см от стенок рабочей камеры и внутренней стороны дверцы. Всегда ставьте металлические формы для выпекания и металлическую посуду на решетку, поставляемую в комплекте.
- Принадлежности, входящие в комплект поставки:
Решетка
Универсальный противень
Противень

Проверка посуды на пригодность для использования в микроволновой печи

Если вы не уверены, подходит ли ваша посуда для микроволновой печи, произведите проверку посуды.

ВНИМАНИЕ!

Работа прибора без установленных в него блюд ведёт к перегрузке.

- ▶ Никогда не запускайте режим микроволн, не установив блюдо в рабочую камеру. Исключением является кратковременная проверка пригодности посуды.

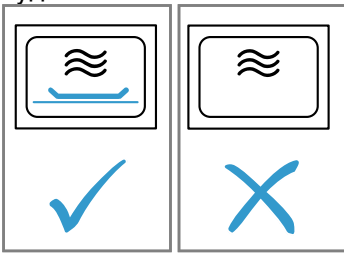

⚠ ПРЕДУПРЕЖДЕНИЕ – Опасность ожога!

В процессе эксплуатации открытые для доступа части прибора сильно нагреваются.

- ▶ Не прикасайтесь к горячим частям прибора.
 - ▶ Не подпускайте детей близко к прибору.
1. Поставьте пустую посуду в рабочую камеру.
 2. Установите максимальную мощность прибора на ½ - 1 минуту.
 3. Запустите режим работы.
 4. Проверка посуды происходит следующим образом:
 - Если посуда осталась холодной или теплой, она подходит для использования в микроволновой печи.
 - Если посуда стала горячей или возникли искры, прервите проверку пригодности. Посуда не подходит для использования в микроволновой печи.

10.2 Возможности установки для использования микроволн

Режим микроволн можно использовать отдельно или в комбинации с другим режимом работы.

Отдельный режим микроволн

Отдельно электромагнитные волны микроволновой печи генерируют энергию, которая, например, в продуктах преобразуется в тепло.

Добавление микроволн

За счет добавления микроволн к режиму работы сокращается время приготовления блюд.

Добавление микроволн можно комбинировать со следующими функциями:

- Виды нагрева → Страница 14
 - Горячий воздух 2D ☼
 - Верхний/нижний жар ☐
 - Гриль с конвекцией ☒
 - Гриль, большая площадь ☒
 - Гриль, небольшая площадь ☐
- → "Блюда", Страница 18

Возможная мощность микроволн в комбинации с другим режимом работы:

- 90 Ватт
- 180 ватт
- 360 ватт

10.3 Установка мощности микроволн

Заметка:

Убедитесь, что вы правильно используете режим микроволн:

- → "Безопасность", Страница 2
 - → "Во избежание материального ущерба", Страница 6
 - → "Мощность микроволн", Страница 11
 - → "Принадлежности и посуда для режима микроволновой печи", Страница 16
1. Нажмите "Микроволновая печь" в меню.
 - Или выберите микроволны напрямую с помощью кнопки ☼.
 2. Нажмите на значение ☼ мощности микроволн ("Функция «Boost»").
 3. Установите мощность микроволн с помощью установочного кольца.
 4. Для подтверждения установленной мощности микроволн нажмите на дисплее на ✓.
 5. Нажмите ☼ "Время приготовления".
Для приготовления в режиме микроволн всегда необходимо устанавливать время приготовления.
 6. Для изменения установленного времени приготовления нажмите на соответствующее значение времени, например индикацию минут "м" или секунд "с".
 - ✓ Выбранное значение выделяется синим цветом.
 7. Установите время приготовления с помощью установочного кольца.
При необходимости можно сбросить установленное значение с помощью ☼.
 8. Для подтверждения установленного времени приготовления нажмите на дисплее на ✓.
 9. Запустите режим с помощью ^{start}stop.



- ✓ Режим микроволн запускается и начинается отсчет времени приготовления. При максимальной мощности микроволн "boost" на дисплее показывается снижение мощности.
→ "Мощность микроволн", Страница 11
 - ✓ По истечении времени выполнения раздается звуковой сигнал. На дисплее появляется сообщение о завершении выполнения режима.
10. По истечении времени приготовления:
- при необходимости вы можете выбрать другие установки и снова запустить режим.
 - Когда блюдо будет готово, выключите прибор с помощью .
11. Протрите рабочую камеру, если в ней скопился конденсат.
→ "Сушка", Страница 26

Заметка: Если открыть дверцу прибора во время работы, работа прибора приостановится. После закрытия дверцы вам будет необходимо продолжить работу вручную. Если вы при этом изменяли базовые установки, проследите за тем, чтобы микроволновая печь не продолжила работу с пустой рабочей камерой.

→ "Базовые установки", Страница 20



Изменение мощности микроволн

Мощность микроволн можно изменить в любой момент.

1. Нажмите на дисплее на .
 2. Нажмите на мощность микроволн .
 3. Измените мощность микроволн с помощью установочного кольца.
 4. Для подтверждения изменений нажмите на дисплее на .
- ✓ Изменение принимается.

Изменение времени приготовления

Время приготовления можно изменить в любой момент.

1. Нажмите на дисплее на .
 2. Нажмите на время приготовления .
 3. Измените время приготовления с помощью установочного кольца.
 4. Для подтверждения изменений нажмите на дисплее на .
- ✓ Изменение принимается.

10.4 Настройка добавления микроволн





Заметка:

Убедитесь, что вы правильно используете режим микроволн:

- → "Безопасность", Страница 2
- → "Во избежание материального ущерба", Страница 6
- → "Мощность микроволн", Страница 11
- → "Принадлежности и посуда для режима микроволновой печи", Страница 16



Требование: Обратите внимание на указания для соответствующего режима работы.

→ "Возможности установки для использования микроволн", Страница 17

1. В меню нажмите на необходимый режим работы.
 2. Выполните установки для режима работы, например, выберите вид нагрева и температуру.
 3. Нажмите на  "Добавление микроволн".
 4. Установите мощность микроволн с помощью установочного кольца.
 5. Для подтверждения установленной мощности микроволн нажмите на дисплее на .
 6. Нажмите на  "Время приготовления" и установите время приготовления.
 7. Запустите режим с помощью .
- ✓ Прибор начинает нагреваться, начинается отсчет времени приготовления.
- ✓ По истечении времени приготовления раздается звуковой сигнал. На дисплее появляется сообщение о завершении выполнения режима.
8. По истечении времени приготовления:
- при необходимости вы можете выбрать другие установки и снова запустить режим.
 - Когда блюдо будет готово, выключите прибор с помощью .

Изменение добавления микроволн

Добавление микроволн можно изменить или отключить в любой момент.

1. Нажмите на дисплее на .
 2. Нажмите на мощность микроволн .
 3. Измените или отключите добавление микроволн с помощью установочного кольца.
 4. Для подтверждения изменений нажмите на дисплее на .
- ✓ Изменение принимается.

11 Блюда

Режим работы "Блюда" облегчает процесс приготовления различных блюд, автоматически выбирая оптимальные настройки.

11.1 Посуда для блюд

Результат приготовления зависит от свойств и размера посуды.

Используйте жаропрочную посуду, подходящую для использования при температуре до 300 °С. Лучше всего подходит посуда из стекла или стеклокерамики. Жаркое должно закрывать дно посуды примерно на 2/3.

Для использования не подходит посуда из следующих материалов:

- светлый шлифованный алюминий
- неглазурованная глина
- пластик или посуда с пластиковыми ручками

Заметка: Для приготовления некоторых блюд прибор активирует режим микроволн. На дисплее появляется сообщение о необходимости использования посуды, подходящей для приготовления в режиме микроволн.
→ "Принадлежности и посуда для режима микроволновой печи", Страница 16

11.2 Возможности установки для блюд

Для оптимального приготовления блюд прибор использует различные установки в зависимости от блюда.

Используемые установки отображаются на дисплее. Некоторые настройки вы можете изменять. Следуйте указаниям на дисплее.

Заметка: Результат приготовления зависит от качества и состояния продуктов. Используйте свежие продукты, лучше всего, имеющие температуру, как в холодильнике. Продукты глубокой заморозки используйте сразу, как только достали их из морозильной камеры.

Рекомендации и указания к установкам

Когда вы настраиваете приготовление блюда, на дисплее отображается информация, относящаяся к его приготовлению, например:

- подходящий уровень установки
 - подходящие принадлежности или посуда
 - добавление жидкости
 - время для переворачивания или перемешивания
- По достижении этого времени раздастся звуковой сигнал.

Для вывода информации нажмите на ⓘ "Информация". Некоторые указания отображаются автоматически.

Программы

Оптимальный вид нагрева, температура и время приготовления установлены на заводе.

Чтобы достичь оптимального результата приготовления, вам дополнительно необходимо установить вес, толщину и ступень приготовления. Установка возможна только в предусмотренном диапазоне.

Если не указано иное, установите общий вес блюда.

11.3 Обзор блюд

Вы можете увидеть, какие блюда доступны для приготовления с помощью этого прибора, вызвав рабочий режим. Выбор блюд зависит от оснащения вашего прибора.

Заметка: В базовых установках можно выбирать предлагаемые блюда по регионам.

→ "Базовые установки", Страница 20

Блюда

- Торт «Павлова»
- Кексы
- Печенье
- Булочки или багеты для разогревания
- Запеканка, пикантная, свежая, готовые ингредиенты
- Картофельная запеканка, сырые ингредиенты, толщиной 4 см
- Лазанья, свежая
- Fruit crumble
- Цыпленок, нефаршированный
- Цыпленок, кусочками
- Утка, нефаршированная

- Молодая индейка, нефаршированная
- Грудка индейки
- Turkey, crown : british style
- Ростбиф, среднепрожаренный
- Beef Slow roast joint : british style
- Beef Top side, top rump : british style
- Баранья нога на кости, хорошо прожаренная
- Баранья нога, без кости, среднепрожаренная
- Lamb Shoulder, boned and rolled : british style
- Мясной рулет из свежего фарша
- Рыба, целиком, жареная
- Пицца, глубокой заморозки, на тонком тесте, 1 шт.
- Лазанья, глубокой заморозки
- Картофель печеный, целиком
- Отварной картофель
- Длиннозерный рис
- Овощи, свежие
- Овощи, замороженные
- Рыбное филе, размораживание

11.4 Установка блюда

1. Нажмите "Блюда" в меню.
2. Нажмите на необходимое блюдо.

Рекомендация: Для некоторых блюд можно выбрать предпочитаемый способ приготовления.

→ "Возможности установки для блюд",

Страница 19

- ✓ На дисплее отображаются установки для приготовления блюда.
3. При необходимости измените установки. В зависимости от блюда вы можете изменять только определенные установки.
 - "Возможности установки для блюд", Страница 19
 4. Чтобы получить информацию, например, о принадлежностях и уровне установки, нажмите на ⓘ "Информация".
 5. Запустите режим с помощью ^{start}_{stop}.
 - ✓ Прибор начинает нагреваться, начинается отсчет времени приготовления.
 - ✓ Когда блюдо готово, раздается сигнал. Прибор перестает нагреваться.
 6. По истечении времени приготовления:
 - при необходимости вы можете выбрать другие установки и снова запустить режим.
 - Когда блюдо будет готово, выключите прибор с помощью ⏻.

11.5 Функция автоматического отключения

Функция автоматического отключения (Auto Off) для блюд обеспечивает дополнительный комфорт при жарении и выпекании.

Когда режим завершается, прибор автоматически перестает нагреваться.

Для сохранения оптимального результата приготовления не оставляйте блюдо в рабочей камере после завершения режима.

12 Личные настройки

В личных настройках вы можете сохранять свои установки, чтобы потом снова их использовать.

Заметка: В зависимости от типа прибора/типа ПО вашего прибора сначала может понадобиться загрузить эту функцию на прибор. Подробную информацию см. в приложении Home Connect.

12.1 Сохранение в личных настройках

В личных настройках можно сохранить до 10 различных режимов работы.

- ▶ Для сохранения режима работы в личных настройках необходимо использовать приложение Home Connect. После подключения прибора следуйте указаниям в приложении.

12.2 Выбор из личных настроек

Если у вас есть сохраненные личные настройки, то вы можете использовать их для установки режима.

1. Нажмите в меню на "Личные настройки".

2. Нажмите на необходимую запись в личных настройках.
 3. При необходимости можно изменить установки.
 4. Запустите режим с помощью ^{start}stop.
- ✓ На дисплее отображаются установочные значения.

Заметка:

Учитывайте информацию о различных режимах работы:

- → "Микроволновая печь", Страница 16

12.3 Изменение личных настроек

Личные настройки можно изменять, сортировать или удалять в любой момент.

- ▶ Для изменения личных настроек необходимо использовать приложение Home Connect. После подключения прибора следуйте указаниям в приложении.

13 Блокировка для безопасности детей

Заблокируйте прибор, чтобы дети не могли случайно включить прибор или изменить его настройки.

13.1 Активация блокировки для безопасности детей

Включить блокировку для безопасности детей можно как при включенном, так и при выключенном приборе.

- ▶ Для активации блокировки для безопасности детей нажмите ∞ и удерживайте прим. 4 секунды.
- ✓ На дисплее отображается запрос на подтверждение.
- ✓ Панель управления заблокирована. Прибор можно выключить только с помощью ⏻.
- ✓ Если прибор включен, горит ∞. Если прибор выключен, ∞ не горит.

13.2 Деактивация блокировки для безопасности детей

Блокировку для безопасности детей можно деактивировать в любое время.

1. Нажмите на любое место дисплея.
 2. Для деактивации блокировки для безопасности детей:
 - Соблюдайте инструкции на дисплее, чтобы изображение индикаторного кольца полностью заполнилось.
 - Или нажмите и удерживайте ∞ прим. 4 секунды.
- ✓ На дисплее отображается запрос на подтверждение.

14 Базовые установки

Вы можете задать базовые установки прибора в соответствии с вашими потребностями.

14.1 Обзор базовых установок

Здесь приведен обзор базовых установок и заводских настроек. Базовые установки зависят от оборудования прибора.

Дополнительную информацию по отдельным базовым установкам можно вывести на дисплей с помощью ⓘ "Информация".

Базовые установки **Выбор**

Язык См. варианты выбора на приборе.

Базовые установки **Выбор**

Home Connect Подключение духового шкафа к мобильному устройству для дистанционного управления.
→ "Home Connect", Страница 22

Время суток Время суток в 24-часовом формате.

Дисплей **Выбор**

Яркость ■ Уровни 1, 2, 3, 4 и 5¹

¹ Заводская настройка (может отличаться в зависимости от типа прибора)

Дисплей	Выбор
Индикация режима ожидания	<ul style="list-style-type: none"> ■ Вкл, с ограничением по времени ■ Вкл (эта настройка повышает расход электроэнергии) ■ Выкл¹
Время	<ul style="list-style-type: none"> ■ Цифровой¹ ■ Аналоговый
Ориентация экрана	<ul style="list-style-type: none"> ■ Выравнивание дисплея по горизонтали и вертикали.

¹ Заводская настройка (может отличаться в зависимости от типа прибора)

Сигнал	Выбор
Звук нажатия	<ul style="list-style-type: none"> ■ Вкл¹ ■ Выкл
Звуковой сигнал	<ul style="list-style-type: none"> ■ Очень короткий (однократный) ■ Непродолжительный (прим. 5 секунд) ■ Средней продолжительности (прим. 10 секунд)¹ ■ Продолжительный (прим. 30 секунд)

¹ Заводская настройка (может отличаться в зависимости от типа прибора)

Установки прибора	Выбор
Остаточное время работы вентилятора	<ul style="list-style-type: none"> ■ Минимальное ■ Рекомендуемое¹ ■ Длительное ■ Очень долгое
Подсветка	<ul style="list-style-type: none"> ■ При приготовлении и открывании дверцы¹ ■ Только при открывании дверцы ■ Всегда выключена
Предустановка мощности микроволн	<ul style="list-style-type: none"> ■ 90 Вт ■ 180 Вт ■ 360 Вт ■ 600 Вт ■ «Boost»¹
Продолжение работы в режиме микроволн	<ul style="list-style-type: none"> ■ Выкл¹ ■ Вкл.

¹ Заводская настройка (может отличаться в зависимости от типа прибора)

Персонализация	Выбор
Логотип марки	<ul style="list-style-type: none"> ■ Отображать¹ ■ Не отображать
Режим работы после включения	<ul style="list-style-type: none"> ■ Главное меню¹ ■ Виды нагрева ■ Микроволновая печь ■ Блюда ■ Избранное

¹ Заводская настройка (может отличаться в зависимости от типа прибора)



Персонализация	Выбор
Истекшее время приготовления	<ul style="list-style-type: none"> ■ Не отображать ■ Отображать¹
Противень для микроволн	<ul style="list-style-type: none"> ■ Вкл¹ ■ Выкл
Региональные блюда	<ul style="list-style-type: none"> ■ Все¹ ■ Европейские блюда ■ Блюда по английским традициям
Блюда	<ul style="list-style-type: none"> ■ Все¹ ■ Без свинины ■ Только кошерные
Блокировка для безопасности детей	<ul style="list-style-type: none"> ■ Только блокировка кнопок¹ ■ Деактивировано

¹ Заводская настройка (может отличаться в зависимости от типа прибора)

Заводские установки	Выбор
Заводские установки	<ul style="list-style-type: none"> ■ Восстановить



Информация	Индикация
Информация о приборе	Отображать техническую информацию о приборе.

14.2 Изменение базовых установок

1. Нажмите в меню на "Базовые установки".
2. Нажмите на необходимую область базовых установок.
3. Нажмите на необходимую базовую установку.
4. Нажмите на необходимую опцию выбора для базовой установки.
 - ✓ Для большинства базовых установок изменение принимаются сразу.
5. Для изменения других базовых установок вернитесь с помощью  и выберите другую базовую установку.
6. Для выхода из базовых установок нажмите  для возврата в меню или выключите прибор с помощью .
 - ✓ Изменения сохранены.

Заметка: Введенные вами изменения для установок сохраняются также после отключения электроэнергии.

14.3 Установка времени суток

1. Нажмите "Базовые установки" в меню.
2. Нажмите "Время суток".
3. Для установки времени суток нажмите на индикацию часов или минут.
 - ✓ Выбранное значение выделяется синим цветом.
4. Задайте время суток с помощью установочного кольца.
5. Для выхода из базовых установок нажмите  для возврата в меню или выключите прибор с помощью .
 - ✓ Время суток сохранено.

15 Home Connect

Данный прибор можно подключить к домашней сети связи. Подключите прибор к мобильному устройству, чтобы управлять функциями прибора через приложение Home Connect, изменять базовые установки и отслеживать актуальный статус стирки.

Сервис Home Connect доступен не во всех странах. Возможность использования функции Home Connect зависит от наличия сервиса Home Connect в вашей стране. Информацию об этом вы найдете здесь: www.home-connect.com.

Приложение Home Connect поможет вам пройти весь процесс регистрации. Для выполнения настроек следуйте указаниям в приложении Home Connect.

Рекомендации

- Соответствующая информация содержится в прилагаемой документации Home Connect.
- Также соблюдайте указания, приведенные в приложении Home Connect.

Примечания

- Соблюдайте изложенные в данной инструкции правила техники безопасности, в том числе при управлении прибором через приложение Home Connect. → "Безопасность", Страница 2
- Приоритетным является управление непосредственно на самом приборе. В этом случае одновременное управление через приложение Home Connect невозможно.
- При работе в сети прибор потребляет не более 2 Вт в режиме ожидания.

15.1 Настройка Home Connect

Требования

- Прибор должен быть подключен к сети электропитания и включен.
- У вас есть мобильное устройство с установленной актуальной версией операционной системы iOS или Android, например смартфон.
- Мобильное устройство и прибор находятся в радиусе действия сигнала Wi-Fi вашей домашней сети.

1. Скачайте приложение Home Connect.



2. Откройте приложение Home Connect и отсканируйте следующий QR-код.



3. Следуйте указаниям в приложении Home Connect.

15.2 Установки Home Connect

В меню базовых установок вашего прибора вы можете установить параметры и настройки сети для Home Connect.

Перечень настроек, отображаемых на дисплее, зависит от того, установлено ли приложение Home Connect и выполнено ли подключение прибора к домашней сети.

Базовая установка	Варианты установок	Пояснения
Home Connect Assistant	Запуск Assistant Прервать соединение	С помощью Home Connect Assistant вы можете подключить свой прибор к приложению Home Connect. Заметка: При первом использовании Home Connect Assistant доступна установка "Запустить Assistant".

Базовая установка	Варианты установок	Пояснения
Wi-Fi	Вкл Выкл	По Wi-Fi вы можете отключить прибор от сети. Достаточно успешно подключиться к сети один раз. Если после этого Wi-Fi будет отключен, все ваши данные сохраняются. При последующей активации Wi-Fi прибор подключится автоматически. Заметка: При работе в сети прибор потребляет не более 2 Ватт.
Статус дистанционного управления	Мониторинг Дистанционный запуск вручную Постоянный дистанционный запуск	При мониторинге в приложении будет отображаться только режим работы прибора. Если дистанционный запуск включен с настройкой «Вручную», его необходимо включать перед каждым запуском прибора через приложение. Если вы откроете дверцу прибора в течение 15 минут после активации дистанционного запуска или по окончании работы, дистанционный запуск будет отключен. Если дистанционный запуск включен с настройкой «Постоянно», прибор можно запускать и управлять им дистанционно в любое время. Если вы часто используете дистанционное управление прибором, имеет смысл установить постоянный дистанционный запуск.

15.3 Управление прибором через приложение Home Connect

С помощью приложения Home Connect вы можете удаленно установить и запустить прибор.

ПРЕДУПРЕЖДЕНИЕ – Опасность возгорания!

Легковоспламеняющиеся предметы, хранящиеся в рабочей камере, могут воспламениться.

- ▶ Не храните в рабочей камере легковоспламеняющиеся предметы.
- ▶ Если из прибора поступает дым, выключите его или отключите от электросети и держите дверь закрытой, чтобы погасить возможное пламя.

Требования

- Прибор включен.
- Прибор подключен к домашней беспроводной сети и приложению Home Connect.
- Для выполнения установок прибора через приложение необходимо выбрать ручной или постоянный дистанционный запуск в базовой установке «Статус дистанционного управления».

1. Для активации дистанционного запуска нажмите .
2. Выполните настройку в приложении Home Connect и отправьте прибору.

Примечания

- Если вы откроете дверцу прибора в течение 15 минут после активации дистанционного запуска или после окончания работы, дистанционный запуск вручную будет отключен.
- Когда вы запускаете работу духового шкафа на самом приборе, дистанционный запуск активируется автоматически. Вы можете изменить настройки через приложение Home Connect или запустить выполнение новой программы.

15.4 Обновление программного обеспечения

Функция обновления ПО позволяет актуализировать программное обеспечение прибора, например, для оптимизации, устранения ошибок, установки важных обновлений системы безопасности.

Для этого вы должны быть зарегистрированным пользователем Home Connect, иметь установленное на мобильном устройстве приложение и подключиться к серверу Home Connect.

Как только обновление программного обеспечения будет доступно, вы будете проинформированы через приложение Home Connect и сможете запустить обновление программного обеспечения через приложение. После успешной загрузки вы можете начать установку через приложение Home Connect, если вы находитесь в домашней сети WLAN (Wi-Fi). Об успешном окончании установки вы получите информацию через приложение Home Connect.

Примечания

- В процессе загрузки данных можно продолжать пользоваться прибором. В зависимости от индивидуальных настроек в приложении обновленную версию ПО можно также загрузить автоматически.
- Важные для безопасности обновления версии ПО рекомендуется устанавливать без промедления.
- Установка занимает несколько минут. В процессе установки вы не сможете пользоваться прибором.

15.5 Дистанционная диагностика

В случае вашего обращения с запросом, сервисная служба может получить доступ к вашему прибору посредством дистанционной диагностики Home Connect, если ваш прибор подключен к серверу, а удаленная диагностика доступна в стране пользователя.

Рекомендация: Для получения дополнительной информации и указаний по доступу к удаленной диагностике в вашей стране см. раздел Сервис на местном веб-сайте: www.home-connect.com.

15.6 Защита данных

Соблюдайте указания по защите данных.

При первом соединении прибора с домашней сетью, имеющей выход в интернет, прибор передает на сервер Home Connect данные следующих категорий (первоначальная регистрация):

- Уникальный идентификатор прибора (состоит из кодовых номеров прибора и MAC-адреса встроенного модуля Wi-Fi).
- Сертификат безопасности модуля Wi-Fi (для информационно-технической защиты соединения).

- Текущие версии программного и аппаратного обеспечения вашего бытового прибора.
- Статус предыдущего восстановления заводских настроек, если оно выполнялось.

Первоначальная регистрация является этапом подготовки к использованию функций Home Connect и требуется лишь однократно, при первом использовании функций Home Connect.

Заметка: Обратите внимание, что использование функций Home Connect возможно только при наличии приложения Home Connect. Информацию о защите данных можно найти в приложении Home Connect.

16 Очистка и уход

Для долговременной исправной работы прибора требуется его тщательная очистка и уход.

16.1 Моющие средства

Чтобы не повредить различные поверхности прибора, используйте только подходящие моющие средства.

⚠ ПРЕДУПРЕЖДЕНИЕ – Опасность поражения электрическим током!

Проникшая в прибор влага может стать причиной поражения током.

- ▶ Не используйте для очистки прибора пароочистители или очистители высокого давления.

ВНИМАНИЕ!

Неподходящие чистящие средства повреждают поверхности прибора.

- ▶ Не используйте агрессивные или абразивные чистящие средства.

- ▶ Не используйте чистящие средства с большим содержанием спирта.
- ▶ Не используйте жесткие мочалки или губки.
- ▶ Не используйте специальные чистящие средства в теплом состоянии.

Использование средства для очистки духовок в нагретой рабочей камере приводит к повреждению эмали.

- ▶ Нельзя использовать средство для очистки духовок, если рабочая камера нагрета.
- ▶ Перед следующим разогреванием полностью удалите остатки пищи из рабочей камеры и с дверцы прибора.

Смешивание различных моющих средств может вызвать их химическую реакцию.

- ▶ Не смешивайте моющие средства.
- ▶ Полностью удаляйте остатки моющих средств.

Частицы соли в новых губках могут повредить поверхности.

- ▶ Тщательно вымойте новые губки для мытья посуды перед использованием.

Подходящие чистящие средства

Используйте только подходящие моющие средства для очистки различных поверхностей вашего прибора.

Соблюдайте инструкции по очистке прибора.

→ "Очистка прибора", Страница 25

Передняя панель прибора

Поверхность	Подходящие чистящие средства	Указания
Нержавеющая сталь	<ul style="list-style-type: none"> ■ Горячий мыльный раствор ■ Специальные средства по уходу за изделиями из нержавеющей стали для очистки нагретых поверхностей 	<p>Чтобы предотвратить коррозию, сразу же удаляйте пятна извести, жира, крахмала и яичного белка с поверхностей из нержавеющей стали.</p> <p>Средство по уходу за изделиями из нержавеющей стали следует наносить тонким слоем.</p>
Пластиковые и покрытые лаком поверхности например, панель управления	<ul style="list-style-type: none"> ■ Горячий мыльный раствор 	<p>Не используйте чистящее средство для стекол или скребок для стеклянных поверхностей.</p> <p>Для предотвращения появления пятен, которые невозможно удалить, сразу убирайте средство для удаления накипи при попадании на поверхность.</p>

Дверца прибора

Зона	Подходящие чистящие средства	Указания
Стекла дверцы	<ul style="list-style-type: none"> ▪ Горячий мыльный раствор ▪ Средство для очистки духовых шкафов 	<p>Не используйте скребок для стеклянных поверхностей или губку из нержавеющей стали.</p> <p>Рекомендация: Для тщательной очистки снимайте стекла дверцы. → "Дверца прибора", Страница 27</p>
Внутренняя рама дверцы из нержавеющей стали	<ul style="list-style-type: none"> ▪ Средство для очистки нержавеющей стали 	<p>Цветные пятна можно удалить с помощью средства для очистки нержавеющей стали.</p> <p>Не используйте специальные средства по уходу за изделиями из нержавеющей стали.</p>
Ручка дверцы	<ul style="list-style-type: none"> ▪ Горячий мыльный раствор 	<p>Для предотвращения появления пятен, которые невозможно удалить, сразу убирайте средство для удаления накипи при попадании на поверхность.</p>
Уплотнитель дверцы	<ul style="list-style-type: none"> ▪ Горячий мыльный раствор 	<p>Не трите и не снимайте.</p>

Рабочая камера

Зона	Подходящие чистящие средства	Указания
Эмалированные поверхности	<ul style="list-style-type: none"> ▪ Горячий мыльный раствор ▪ Раствор уксуса ▪ Средство для очистки духовых шкафов 	<p>При сильном загрязнении размачивайте пятна или используйте щетку или губку из нержавеющей стали.</p> <p>После очистки просушите рабочую камеру, оставив дверцу прибора открытой.</p> <p>Примечания</p> <ul style="list-style-type: none"> ▪ При очень высоких температурах эмаль может выгорать, что может привести к незначительным изменениям цвета эмали. Это не оказывает влияния на функционирование прибора. ▪ Края тонкого противня не полностью покрыты эмалью и могут быть шероховатыми. Это не оказывает отрицательного влияния на функцию защиты от коррозии. ▪ Остатки пищевых продуктов могут вызвать белый налет на эмалированных поверхностях. Этот налет не представляет опасности для здоровья. Это не оказывает влияния на функционирование прибора. Налет можно удалить лимонной кислотой.
Навесные элементы	<ul style="list-style-type: none"> ▪ Горячий мыльный раствор 	<p>При сильном загрязнении размачивайте пятна или используйте щетку или губку из нержавеющей стали.</p> <p>Заметка: Для тщательной очистки снимите навесные элементы. → "Навесные элементы", Страница 28</p>
Принадлежности	<ul style="list-style-type: none"> ▪ Горячий мыльный раствор ▪ Средство для очистки духовых шкафов 	<p>При сильном загрязнении размачивайте пятна или используйте щетку или губку из нержавеющей стали.</p> <p>Эмалированные принадлежности можно мыть в посудомоечной машине.</p>

16.2 Очистка прибора

Чтобы не допустить повреждения прибора, очищайте прибор в соответствии с указаниями соответствующими чистящими средствами.

⚠ ПРЕДУПРЕЖДЕНИЕ – Опасность ожога!

Во время работы прибор и его доступные части нагреваются.

- ▶ Соблюдайте осторожность, не прикасайтесь к нагревательным элементам.
- ▶ Не подпускайте детей младше 8 лет к прибору.

⚠ ПРЕДУПРЕЖДЕНИЕ – Опасность возгорания!

Случайно упавшие кусочки пищи, капнувший жир или сок от жарения могут вспыхнуть.

- ▶ Перед эксплуатацией удалите грубые загрязнения из рабочей камеры, с поверхности нагревательных элементов и принадлежностей.

Требование: Следуйте указаниям по использованию чистящих средств.

→ "Моющие средства", Страница 24

1. Используйте для очистки прибора горячий мыльный раствор и салфетку из мягкой ткани.
 - Для некоторых поверхностей можно использовать альтернативные чистящие средства. → "Подходящие чистящие средства", Страница 24

2. Насухо вытрите мягкой салфеткой.

17 Программа для поддержания чистоты

Программа для поддержания чистоты  является быстрым альтернативным вариантом для периодической очистки рабочей камеры. В ходе этой программы загрязнения размягчаются посредством испарения мыльного раствора. Затем загрязнения легко удаляются.

17.1 Установка программы для поддержания чистоты



ПРЕДУПРЕЖДЕНИЕ – Опасность ошпаривания!

При использовании воды в рабочей камере может образоваться горячий водяной пар.

- ▶ Запрещается наливать воду в горячую рабочую камеру.

Заметка: При выполнении программы для поддержания чистоты лампочка в духовом шкафу не работает.

Требование: Рабочая камера должна быть холодной.

1. Извлеките принадлежности из рабочей камеры.
2. **ВНИМАНИЕ!**
Использование дистиллированной воды в рабочей камере ведет к появлению ржавчины.
 - ▶ Не используйте дистиллированную воду.Смешайте 0,4 литра воды с одной каплей моющего средства и налейте на дно рабочей камеры посередине.
3. Нажмите в меню на "Очистка".
4. Нажмите на  "Программа для поддержания чистоты".
Продолжительность изменить нельзя.
5. Нажмите на .
 - ✓ На дисплее появляется указание о необходимости подготовки к выполнению программы для поддержания чистоты.

6. Подтвердите указание.
 - ✓ Программа для поддержания чистоты запускается и начинается отсчет времени выполнения.
 - ✓ После завершения программы для поддержания чистоты раздается сигнал. На дисплее появляется сообщение о завершении выполнения режима.
7. Выключите прибор с помощью .
8. → "Очистка рабочей камеры после программы для поддержания чистоты", Страница 26.

17.2 Очистка рабочей камеры после программы для поддержания чистоты

ВНИМАНИЕ!

Влага, скопившаяся в рабочей камере в течение длительного времени, может стать причиной появления ржавчины.

- ▶ По завершении программы для поддержания чистоты протрите рабочую камеру и дайте ей полностью просохнуть.
1. Дайте прибору остыть.
 2. Соберите остатки воды из рабочей камеры впитывающей губкой.
 3. Очистите эмалированные поверхности внутри рабочей камеры тканевой салфеткой или мягкой щеткой. Въевшуюся грязь удалите спиральной металлической мочалкой.
 4. Удалите накипь салфеткой, смоченной в уксусе, и промойте чистой водой.
 5. Насухо вытрите рабочую камеру мягкой тканевой салфеткой.
 6. Чтобы полностью просушить рабочую камеру, оставьте дверцу прибора открытой примерно на 1 час или используйте функцию сушки.
→ "Установка сушки", Страница 26

18 Сушка

После использования отдельного режима микроволн, а также после выполнения программы для поддержания чистоты просушивайте рабочую камеру, чтобы в ней не оставалось влаги.

ВНИМАНИЕ!

При эксплуатации при температуре выше 120 °C вода на дне рабочей камеры повреждает эмаль.

- ▶ Не запускайте режим, если на дне рабочей камеры собралась вода.
- ▶ Перед запуском прибора вытрите воду на дне рабочей камеры.

18.1 Сушка рабочей камеры



Вы можете оставить рабочую камеру просохнуть или использовать функцию сушки.

1. Дайте прибору остыть.
2. Удалите загрязнения в рабочей камере.
3. Вытрите воду в рабочей камере.
4. Просушите рабочую камеру.

- Чтобы просушить рабочую камеру, оставьте дверцу прибора открытой на 1 час.
- Чтобы использовать функцию сушки, установите "Функция сушки".
→ "Установка сушки", Страница 26

Установка сушки

Требование: → "Сушка рабочей камеры", Страница 26

1. Нажмите в меню на "Очистка".
2. Нажмите на  "Функция сушки".
Продолжительность изменить нельзя.
3. Нажмите на .
 - ✓ На дисплее появляется указание о необходимости подготовки к сушке.
4. Подтвердите указание.
 - ✓ Запускается сушка и начинается отсчет времени выполнения режима.

- ✓ По завершении сушки раздается сигнал. На дисплее появляется сообщение о завершении выполнения режима.

5. Выключите прибор с помощью .
6. Чтобы полностью просушить рабочую камеру, оставьте дверцу прибора открытой на 1–2 минуты.

19 Дверца прибора

Чтобы тщательно очистить дверцу прибора, вы можете снять ее.

19.1 Снятие наружного стекла дверцы

ПРЕДУПРЕЖДЕНИЕ – Опасность травмирования!

Петли дверцы прибора подвижны при открывании и закрывании дверцы, вы можете защемить себе пальцы.

- ▶ Не дотрагивайтесь до участка, где находятся петли.

Некоторые части дверцы прибора имеют острые кромки.

- ▶ Используйте защитные перчатки.

1. Откройте дверцу прибора.
2. Зажмите дверцей прибора кухонное полотенце **a**, сложенное несколько раз.
3. Ослабьте и выверните винты **b** на дверце прибора с левой и с правой стороны **1**.

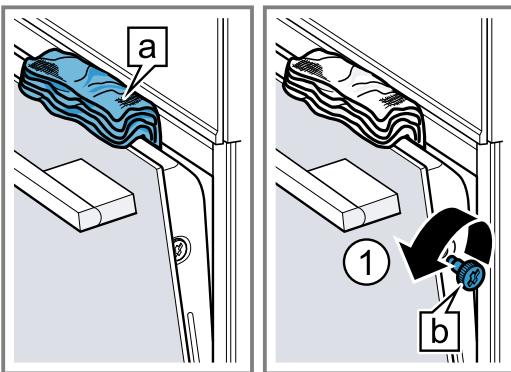

4. Закройте дверцу прибора.
5. Захватите переднее стекло **a** за ручку обеими руками и выньте движением вверх **1**.

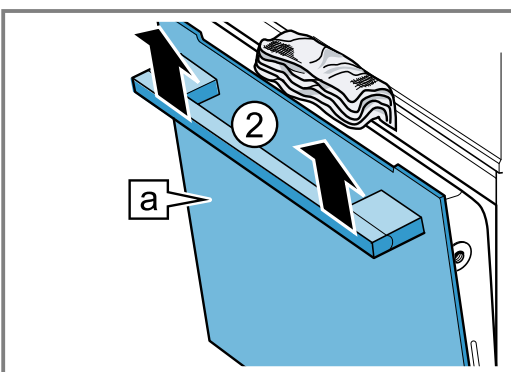

6. Уложите переднее стекло на ровную поверхность ручки дверцы вниз.

7.  **ПРЕДУПРЕЖДЕНИЕ – Риск нанесения серьезного вреда здоровью!**

После снятия винтов безопасность прибора больше не гарантируется. Возможен выход энергии микроволн наружу.

- ▶ Никогда не выкручивайте винты.

Никогда не выворачивайте винты на раме.

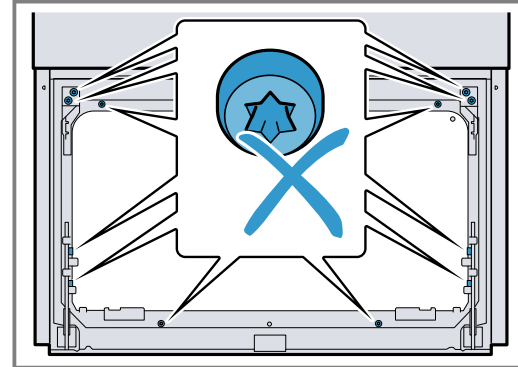

8. Очистите дверцу прибора.
→ "Подходящие чистящие средства", Страница 24
9. Высушите и установите стекла дверцы на место.
→ "Установка наружного стекла дверцы", Страница 27
10.  **ПРЕДУПРЕЖДЕНИЕ – Риск нанесения серьезного вреда здоровью!**
В случае снятия и повторной установки промежуточного стекла безопасность прибора не гарантирована.
 - ▶ Не отгибайте фиксирующие пластины.
 - ▶ Не вынимайте промежуточное стекло.

19.2 Установка наружного стекла дверцы

1. Вставьте переднее стекло в нижние держатели **a** слева и справа **1**.

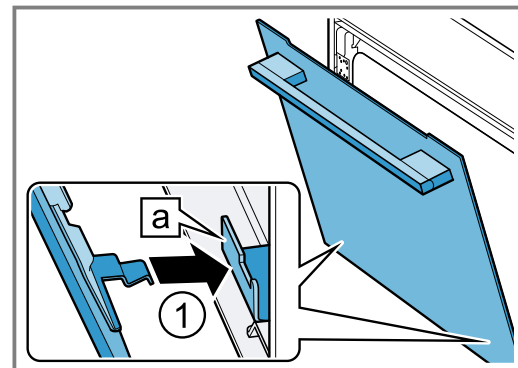

2. Прижмите переднее стекло сверху.

- Прижмите переднее стекло **a** снизу, так чтобы оно зафиксировалось с характерным щелчком.

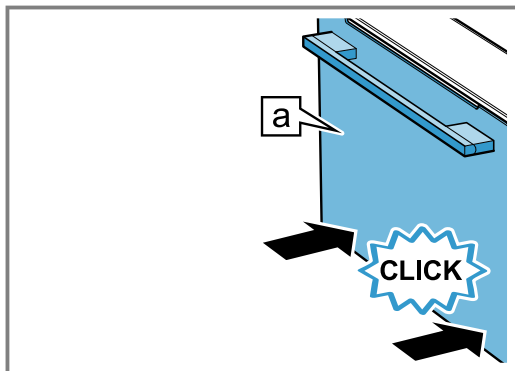

- Вверните винты на дверце прибора с левой и с правой стороны.
- Приоткройте дверцу прибора и выньте кухонное полотенце.
- Закройте дверцу прибора.

Заметка: Рабочей камерой можно снова пользоваться только после правильной установки стекол дверцы.

20 Навесные элементы

Чтобы тщательно очистить навесные элементы и рабочую камеру или заменить навесные элементы, их можно снять.

20.1 Снятие навесных элементов

⚠ ПРЕДУПРЕЖДЕНИЕ – Опасность ожога!

Навесные элементы очень сильно нагреваются

- ▶ Не прикасайтесь к раскаленным навесным элементам.
- ▶ Всегда давайте прибору остыть.
- ▶ Не подпускайте детей близко к прибору.

- Приподнимите **1** навесной элемент и снимите **2**.
- Выдвиньте навесной элемент полностью вперед **3** и снимите с задних держателей **4**.

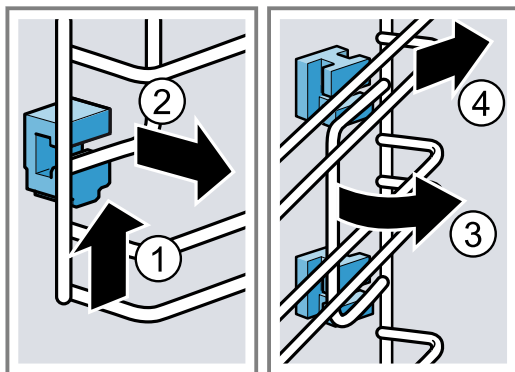

- Очистите навесной элемент.

20.2 Установка держателей

Если снять навесные элементы, держатели могут выпасть.

Заметка:

Передние и задние держатели отличаются.

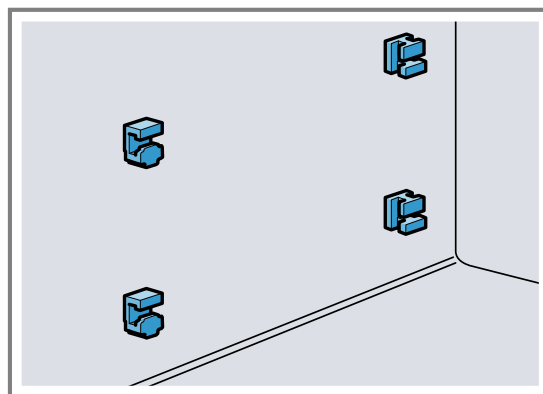

- Проденьте передние держатели крючком в круглое отверстие сверху и зафиксируйте их под небольшим углом **1**.
- Подвесьте передние держатели снизу и установите их прямо **2**.

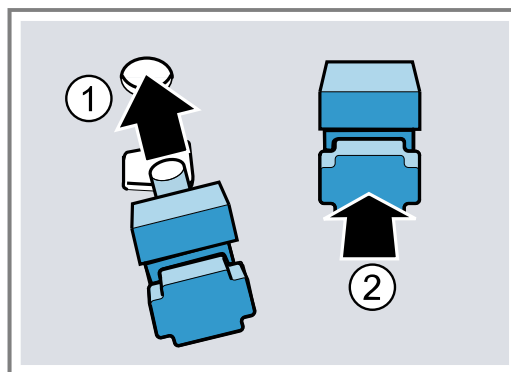

3. Зацепите задние держатели посредством крючка в верхнем отверстии ① и прижмите их до фиксации в нижнем отверстии ②.

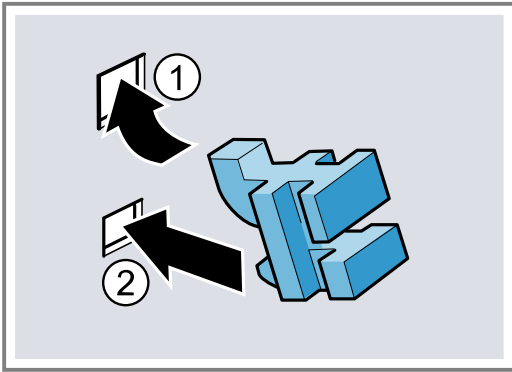

20.3 Установка навесных элементов

1. Установите навесной элемент под углом сверху и снизу сзади и проденьте его в держатели ①.
2. Потяните навесной элемент вперед ②.
3. Навесьте навесной элемент спереди ③ и прижмите вниз ④.

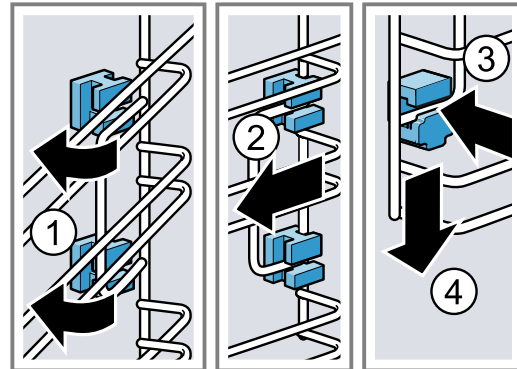

21 Устранение неисправностей

Вы можете самостоятельно устранить незначительные неисправности вашего прибора. Воспользуйтесь информацией из главы «Устранение неисправностей» перед обращением в сервисную службу. Это позволит избежать дополнительных расходов.

⚠ ПРЕДУПРЕЖДЕНИЕ – Опасность травмирования!

При неквалифицированном ремонте прибор может стать источником опасности.

- ▶ Ремонтировать прибор разрешается только обученным специалистам.
- ▶ Если прибор неисправен, обратитесь в сервисную службу.

→ "Сервисная служба", Страница 31

⚠ ПРЕДУПРЕЖДЕНИЕ – Опасность поражения электрическим током!

При неквалифицированном ремонте прибор может стать источником опасности.

- ▶ Ремонтировать прибор разрешается только квалифицированным специалистам.
- ▶ Для ремонта прибора можно использовать только оригинальные запчасти.
- ▶ Во избежание опасностей замена поврежденного сетевого кабеля данного прибора может быть выполнена только производителем или авторизованной им сервисной службой либо лицом, имеющим аналогичную квалификацию.

21.1 Сбои в работе

Неисправность	Причина и устранение неисправностей
Прибор не работает.	Сработал предохранитель в блоке предохранителей. ▶ Проверьте предохранитель в блоке предохранителей.
Сбой электропитания.	▶ Проверьте, работает ли освещение или другие приборы в помещении.
Неисправность электроники	1. Не менее чем на 30 секунд отсоедините прибор от электросети, отключив предохранитель. 2. Сбросьте базовые установки до заводских. → "Базовые установки", Страница 20
На дисплее появляется «Немецкий язык».	Сбой электропитания. ▶ Выполните установки для первого ввода в эксплуатацию. → "Первый ввод в эксплуатацию", Страница 13
Режим не начинается или прерывается.	Возможны различные причины. ▶ Проверьте указания, которые появляются на дисплее. → "Отображение информации", Страница 14
Функциональная неисправность	▶ Обратитесь в сервисную службу. → "Сервисная служба", Страница 31

Неисправность	Причина и устранение неисправностей
Прибор не нагревается.	<p>Включен демонстрационный режим.</p> <ol style="list-style-type: none"> 1. Ненадолго отсоедините прибор от сети питания, для этого отключите предохранитель в блоке предохранителей и включите обратно. 2. В течение 5 минут отключите демонстрационный режим в базовых установках. → "Изменение базовых установок", Страница 21 <hr/> <p>Сбой электропитания.</p> <ul style="list-style-type: none"> ▶ Откройте и закройте дверцу прибора однократно после отключения электроэнергии. ✓ Прибор производит диагностику и готов к работе.
Время суток не отображается при выключенном приборе.	<p>Изменена базовая установка.</p> <ul style="list-style-type: none"> ▶ Измените базовую установку для индикатора времени. → "Базовые установки", Страница 20
Home Connect не работает надлежащим образом.	<p>Возможны различные причины.</p> <ul style="list-style-type: none"> ▶ Зайдите на www.home-connect.com.
Освещение рабочей камеры не функционирует.	<p>Изменена базовая установка.</p> <ul style="list-style-type: none"> ▶ Измените базовую установку освещения. → "Базовые установки", Страница 20 <hr/> <p>Неисправна светодиодная лампа.</p> <ul style="list-style-type: none"> ▶ Обратитесь в сервисную службу. → "Сервисная служба", Страница 31
Достигнута максимальная продолжительность работы.	<p>Чтобы избежать нежелательной длительной работы, прибор автоматически прекращает нагрев через несколько часов, если установки не были изменены. На дисплее появляется указание.</p> <p>Когда именно будет достигнута максимальная продолжительность работы, зависит от соответствующих установок для режима работы.</p> <ol style="list-style-type: none"> 1. Для продолжения режима выключите прибор с помощью  и снова включите. Заново установите и запустите режим. 2. Когда прибор вам не требуется, выключайте его с помощью . <p>Рекомендация: Для предотвращения нежелательного выключения прибора установите время выполнения режима. → "Функции времени", Страница 15</p>
На дисплее показывается код неисправности, состоящий из букв и цифр, например E0111.	<p>Электроника установила ошибку.</p> <ol style="list-style-type: none"> 1. Выключите прибор и снова включите. ✓ В случае однократной неисправности сообщение исчезнет. 2. Если сообщение появится снова, обратитесь в сервисную службу. Позвонив, укажите точное сообщение об ошибке. → "Сервисная служба", Страница 31
Неудовлетворительный результат приготовления.	<p>Были использованы несоответствующие установки.</p> <p>Установочные значения, например температура или время приготовления зависят от рецепта, объема блюда и самих продуктов.</p> <ul style="list-style-type: none"> ▶ В следующий раз установите более высокие или более низкие значения. <p>Рекомендация: В нашем приложении Home Connect и на нашем сайте www.bosch-home.com вы найдете дополнительную информацию о приготовлении и подходящих установках.</p>

22 Утилизация

22.1 Утилизация старого бытового прибора

Утилизация в соответствии с экологическими нормами обеспечивает возможность вторичного использования ценных сырьевых материалов.

1. Выньте из розетки вилку сетевого кабеля.
2. Обрежьте сетевой кабель прибора.
3. Утилизируйте прибор в соответствии с экологическими нормами.

Сведения о возможных способах утилизации можно получить в специализированном торговом предприятии, а также в районных или городских органах управления.



Данный прибор имеет отметку о соответствии европейским нормам 2012/19/EU утилизации электрических и электронных приборов (waste electrical and electronic equipment - WEEE).

Данные нормы определяют действующие на территории Евросоюза правила возврата и утилизации старых приборов.

23 Сервисная служба

Подробную информацию о гарантийном сроке и условиях гарантии в вашей стране вы можете запросить в нашей сервисной службе, у вашего продавца или найти на нашем сайте.

Адрес и телефон сервисной службы можно найти в прилагаемом перечне сервисных служб или на нашем веб-сайте.

Для доступа к контактам служб клиентского сервиса, вы также можете использовать данный QR код.

<https://www.bosch-home.ru>



Этот продукт имеет источники света класса энергоэффективности G. Источники света предлагаются в качестве запчастей и должны заменяться только специально обученным для этого квалифицированным персоналом.

23.1 Номер изделия (E-Nr.), заводской номер (FD) и порядковый номер (Z-Nr.)

Фирменная табличка с номерами находится на внутренней стороне дверцы.

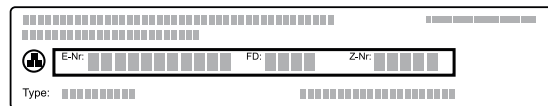

Чтобы быстро найти данные прибора и номер телефона сервисной службы, вы можете записать эти данные.

Вы также можете получить информацию о приборе в базовых установках.

→ "Базовые установки", Страница 20

24 Информация по свободно распространяемому и открытому программному обеспечению

Этот продукт содержит компоненты программного обеспечения, которые лицензированы обладателями авторских прав как свободно распространяемое и открытое программное обеспечение.

Соответствующая информация о лицензиях сохранена на бытовом приборе. Доступ к соответствующей информации о лицензиях возможен также через приложение Home Connect: «Профиль -> Правовые указания -> Информация о лицензиях».¹ Вы можете скачать информацию о лицензиях на сайте фирменного продукта. (Найдите на сайте продукта модель своего прибора и прочую документацию.) Вы можете также запросить соответствующую информацию по адресу

ossrequest@bshg.com или BSH Hausgeräte GmbH, Carl-Wery-Str. 34, D-81739 München – Мюнхен, Германия.

По запросу предоставляется исходный код.

Направьте свой запрос по адресу ossrequest@bshg.com или BSH Hausgeräte GmbH, Carl-Wery-Str. 34, D-81739 München – Мюнхен, Германия.

Тема: „OSSREQUEST“

Расходы на обработку вашего запроса будут поставлены вам в счет. Это предложение действительно на протяжении трех лет с даты покупки или же, по меньшей мере, в течение периода, на который мы предлагаем техническую поддержку и запасные детали для соответствующего прибора.

¹ В зависимости от комплектации

25 Сертификат соответствия

Настоящим компания BSH Hausgeräte GmbH заявляет, что прибор с функциональными возможностями Home Connect соответствует основным требованиям и прочим применимым положениям директивы 2014/53/EU.

Полный текст декларации соответствия RED размещен на интернет-сайте www.bosch-home.com на странице с описанием вашего прибора в разделе дополнительной документации.



	BE	BG	CZ	DK	DE	EE	IE	EL	ES
	FR	HR	IT	CY	LI	LV	LT	LU	HU
	MT	NL	AT	PL	PT	RO	SI	SK	FI
	SE	NO	CH	TR	IS	UK (NI)			

5 ГГц WLAN (Wi-Fi): только для использования в помещениях.

AL	BA	MD	ME	MK	RS	UK	UA
----	----	----	----	----	----	----	----

5 ГГц WLAN (Wi-Fi): только для использования в помещениях.

26 У вас всё получится!

Здесь вы найдете обзор оптимальных установок для приготовления различных типов блюд, а также рекомендации относительно принадлежностей и посуды. Все рекомендации подобраны с учетом характеристик именно вашего прибора.

Рекомендация: В нашем приложении Home Connect и на нашем сайте www.bosch-home.com вы найдете дополнительную информацию о приготовлении и подходящих установках.

26.1 Общие указания по приготовлению

Учитывайте данную информацию при приготовлении всех блюд.

- Температура и время приготовления зависят от количества продуктов и рецепта. Поэтому указаны диапазоны установок. Начните с наименьших значений.
- Значения, приведенные в таблице, предполагают, что блюдо помещается в холодную рабочую камеру. Если вы все равно хотите использовать предварительный разогрев, устанавливайте принадлежности в рабочую камеру, пока она не разогреется.
- Неиспользуемые принадлежности необходимо убирать из рабочей камеры.

26.2 Указания по выпеканию

- Формы для выпекания из темного металла лучше всего подходят для выпекания тортов, пирожных или хлеба.
- Для приготовления запеканок и graten используйте широкую плоскую посуду. В узкой, высокой посуде блюдо будет готовиться дольше и может подгореть сверху.

Диапазон 2,4 ГГц (2400–2483,5 МГц): макс. 100 мВт
Диапазон 5 ГГц (5150–5350 МГц + 5470–5725 МГц): макс. 150 мВт

- Если вы готовите запеканку прямо на универсальном противне, поставьте его на уровень 1.
- Установочные значения, указанные для теста для хлеба, действительны для выпекания как на противне, так и в прямоугольной форме.
- Рекомендации по установкам для запекания в режиме микроволн относятся к металлическим формам.

ВНИМАНИЕ!

Вода, находящаяся в разогретой рабочей камере, вызывает образование горячего водяного пара. В результате изменения температуры возможно повреждение прибора.

- ▶ Запрещается наливать воду в горячую рабочую камеру.
- ▶ Не ставьте посуду с водой на дно рабочей камеры.

Уровни установки

Если вы выпекаете на одном уровне, используйте 1 уровень установки.

26.3 Указания по жарению, тушению и приготовлению на гриле

- Рекомендации по установкам применимы к продуктам для жарения, имеющих такую же температуру, как в холодильнике, и к нефаршированной птице, готовой к приготовлению.
- Уложите птицу на посуду грудкой или стороной с кожей вниз.
- При жарении, приготовлении на гриле или приготовлении рыбы целиком, переворачивайте блюдо по истечении прим. от $\frac{1}{2}$ до $\frac{2}{3}$ заданного времени.

Жарение на решётке

Приготовленные на решётке блюда будут иметь хрустящую корочку со всех сторон. Готовьте крупную птицу или несколько кусков одновременно.

- Жарьте куски одинакового веса и толщины. В этом случае они равномерно подрумяниваются и остаются сочными.
- Кладите куски непосредственно на решётку.
- Для сбора стекающей жидкости установите универсальный противень на один уровень ниже под решёткой.
- В зависимости от размеров и вида жаркого в универсальный противень следует налить до 0,5 л воды.
Из собранного стекающего сока можно приготовить соус. Кроме того, образуется меньше чада и духовой шкаф меньше загрязняется.

Жарение в посуде

Приготовление в закрытой посуде позволяет содержать рабочую камеру в чистоте.

Общие сведения о жарении в посуде

- Используйте жаропрочную посуду, пригодную для применения в духовом шкафу.
- Установите посуду на решётку.
- Лучше всего использовать стеклянную посуду.
- Следуйте информации производителя о посуде для жарения.

Жарение в открытой посуде

- Используйте глубокую форму для жарения.
- Если у вас нет подходящей посуды, вы можете использовать универсальный противень.

Жарение в закрытой посуде

- Используйте подходящую, хорошо прилегающую крышку.
- При приготовлении мяса соблюдайте расстояние между продуктом и крышкой не менее 3 см. Мясо может приподняться.

⚠ ПРЕДУПРЕЖДЕНИЕ – Опасность ошпаривания!

При открывании крышки после приготовления может высвободиться очень горячий пар. При определённой температуре он может быть не виден.

- ▶ Поднимайте крышку так, чтобы горячий пар мог уйти в сторону, противоположную от вас.
- ▶ Не подпускайте детей близко к прибору.

Приготовление на гриле

Для получения хрустящей корочки готовьте блюда на гриле.

ВНИМАНИЕ!

Продукты, содержащие кислоту, могут повредить решётку

- ▶ Не кладите продукты, содержащие кислоту, такие как фрукты или вымоченные в кислом маринаде блюда для приготовления на гриле, прямо на решётку.

Указание для пользователей, имеющих аллергию на никель

В редких случаях на продуктах могут остаться незначительные следы никеля.

Термогриль отлично подходит для приготовления птицы и рыбы целиком, а также мяса, например жаркого с хрустящей корочкой.

- Готовьте на гриле порционные куски одинакового веса и толщины. В этом случае они равномерно подрумяниваются и остаются сочными.
- Кладите порционные куски непосредственно на решётку.
- Для сбора стекающей жидкости установите универсальный противень как минимум на один уровень ниже решетки.

Примечания

- Нагревательный элемент гриля автоматически выключается и снова включается. Это нормально. Частота зависит от установленного режима гриля.
- В процессе приготовления на гриле может образовываться дым.

26.4 Приготовление с использованием микроволн

Выпекание в режиме с использованием микроволн может существенно сократить время приготовления.

Общее

- При использовании режима микроволн время приготовления зависит от общего веса блюда. Если вы хотите приготовить объём блюда, отличный от указанного, поможет основное правило: **на приготовление двойного объёма блюда уходит почти вдвое больше времени.**
- Блюда отдают тепло посуде. Посуда может сильно нагреваться.
- В основной части руководства по эксплуатации вы найдете информацию о том, как настроить режим с использованием микроволн, а также режим с добавлением функции микроволн.
→ "Микроволновая печь", Страница 16

Рекомендация

Дополнительные указания по приготовлению с использованием микроволн приведены здесь:

- → "Размораживание", Страница 38
- → "Разогревание в режиме микроволн", Страница 39

Приготовление, в т.ч. тушение, с использованием микроволн

- Используйте закрытую посуду, пригодную для использования в микроволновой печи. Вы можете накрыть блюдо тарелкой или специальной фольгой, предназначенной для использования в микроволновой печи.
- Для зерновых продуктов, например риса, используйте высокую посуду с крышкой. При варке крупы образуется много пены. Добавьте жидкость в соответствии с информацией в рекомендациях по установкам.
- Промойте продукты и не сушите их. Добавьте к блюду 1-3 столовые ложки воды или лимонного сока.
- Равномерно выложите блюдо в посуду. Плоские полуфабрикаты доходят до готовности быстрее, чем высокие.

ru У вас всё получится!

- Умеренно используйте соль и специи. При приготовлении в режиме микроволн естественный вкус в значительной степени сохраняется.
- В процессе переверните или перемешайте блюдо 2-3 раза.
- После приготовления дайте блюду постоять 2-3 минуты.

26.5 Указания по приготовлению полуфабрикатов

- Результат приготовления во многом зависит от продуктов. Исходные ингредиенты могут быть слегка обжарены и иметь неоднородную структуру.

- Не используйте сильно обледенелые продукты глубокой заморозки. Удалите лёд с продуктов.
- Выньте полуфабрикаты из упаковки.
- Разогревайте или готовьте полуфабрикаты только в термостойкой посуде.
- Равномерно распределите отдельные продукты, например булочки и картофельные дольки, по принадлежностям. Оставьте между ними достаточно места.
- Соблюдайте указания производителя на упаковке.
- Если на упаковке указано значение, отличное от вариантов, доступных на приборе, применяйте более низкую настройку мощности на приборе. Чтобы получить тот же результат, увеличьте время приготовления.

26.6 Выбор блюд

Рекомендации по установкам для множества блюд, отсортированных по категориям продуктов.

Рекомендации по установкам для различных блюд

Вид блюда	Принадлежности/ посуда	Высота	Вид на- грева → Страни- ца 10	Температура в °С/режим гри- ля	Мощность микроволн в Вт	Время приготов- ления, мин
Фруктовый или творож- ный торт из песочного теста	Разъёмная форма Ø 26 см	1	☐	170–180	-	80–90
Фруктовый или творож- ный торт из песочного теста	Разъёмная форма Ø 26 см	1	☐	1. 170–180 2. 100	1. 180 2. -	1. 30–40 2. 20
Бисквитный торт, 6 яиц	Разъёмная форма Ø 28 см	1	☉	150–170 ¹	-	30–50
Бисквитный торт, 6 яиц	Разъёмная форма Ø 28 см	1	☉	150–160	-	50–60
Пирог из песочного те- ста с сочной начинкой	Универсальный противень	1	☐	160–180	-	60–80
Пирог из дрожжевого теста с сочной начинкой	Универсальный противень	1	☐	180–190	-	30–45
Бисквитный рулет	Противень	1	☐	180–190 ¹	-	10–20
Кексы	Форма для кексов	1	☐	170–190	-	15–30
Мелкая выпечка из дрожжевого теста	Противень	1	☐	160–170	-	30–40
Мелкое печенье	Противень	2	☉	140–160	-	15–30
Хлеб, 750 г	Универсальный противень или Прямоугольная форма	1	☉	1. 210–220 2. 180–190 ¹	-	1. 10–15 2. 25–35
Хлеб, 1500 г	Универсальный противень или Прямоугольная форма	1	☉	1. 210–220 2. 180–190 ¹	-	1. 10–15 2. 40–50

¹ Требуется предварительный разогрев прибора.

² Перемешать блюдо 1–2 раза в ходе приготовления.

Вид блюда	Принадлежности/ посуда	Высота	Вид на- грева → <i>Страни- ца 10</i>	Температура в °С/режим гри- ля	Мощность микроволн в Вт	Время приготов- ления, мин
Хлеб, 1500 г	Универсальный противень или Прямоугольная форма	1		200–210	-	35–45
Лепешка	Универсальный противень	1		220–230	-	25–35
Булочки, домашние	Противень	1		180–190	-	25–35
Пицца, свежая	Противень	1		200–220	-	25–35
Пицца, свежая, тонкое тесто, форма для пиццы	Форма для пиццы	1		210–230	-	20–30
Киш	Форма для киша с темным покрытием	1		200–210	-	35–45
Тарт фламбе	Универсальный противень	1		220–230 ¹	-	15–25
Запеканка, пикантная, готовые ингредиенты	Форма для запе- канки	1		200–220	-	35–55
Запеканка, пикантная, готовые ингредиенты	Форма для запе- канки	1		140–160	360	20–30
Лазанья, заморожен- ная, 350–450 г, высота 3 см	Открытая посуда	1		200–210	180	20–25
Лазанья, заморожен- ная, 600–1000 г, высота 4–5 см	Открытая посуда	1		200–210	180	35–45
Картофельная запе- канка, сырые Ingredi- енты, высота 4 см	Форма для запе- канки	1		170–180	-	50–65
Картофельная запе- канка, сырые Ingredi- енты, высота 4 см	Форма для запе- канки	1		150–170	360	25–30
Цыпленок, нефарширо- ванный, 1,3 кг	Открытая посуда	1		200–220	-	60–70
Цыпленок, половинка	Открытая посуда	1		180–200	360	25–35
Цыпленок, кусочками, по 250 г	Решётка	2		220–230	-	30–35
Цыпленок, кусочками, по 250 г	Открытая посуда	1		190–210	360	20–30
Гусь, нефарширован- ный, 3 кг	Открытая посуда	1		160–170	-	120–150
Жаркое из свинины без кожи, например, шея, 1,5 кг	Открытая посуда	1		180–200	-	120–130
Жаркое из свинины без кожи, например, шея, 1,5 кг	Закрытая посуда	1		180–200	180	55–65
Жаркое из свинины без кожи, например, шея, 1,5 кг	Открытая посуда	1		180–190	-	120–140
Филе говядины, средне- прожаренное, 1 кг	Открытая посуда	1		210–220	-	40–50

¹ Требуется предварительный разогрев прибора.² Перемешать блюдо 1–2 раза в ходе приготовления.

Вид блюда	Принадлежности/ посуда	Высота	Вид на- грева → Страни ца 10	Температура в °С/режим гри- ля	Мощность микроволн в Вт	Время приготов- ления, мин
Тушеная говядина, 1,5 кг	Закрытая посуда	1		200–220	-	130–140
Тушеная говядина, 1,5 кг	Закрытая посуда	1		200–220	-	140–160
Ростбиф, среднепрожа- ренный, 1,5 кг	Открытая посуда	1		220–230	-	60–70
Баранья нога без кости, среднепрожаренная, 1,5 кг	Открытая посуда	1		170–190	-	50–70
Мясной рулет, 1 кг + 50 мл воды	Открытая посуда	1		170–190	360	30–40
Рыба, целиком, на гри- ле, например, форель, 300 г	Открытая посуда	1		170–190	-	20–30
Овощи, свежие, 250 г	Закрытая посуда	1		-	600	8–12 ²
Овощная смесь, 250 г + 25 мл воды	Закрытая посуда	1		-	600	10–14 ²
Запеченный картофель, половинками, 1 кг	Универсальный противень	2		200–220	360	15–20
Отварной картофель, четвертинками, 500 г	Закрытая посуда	1		-	600	12–15 ²
Длиннозерный рис, 250 г + 500 мл воды	Закрытая посуда	1		-	1. 600 2. 180	1. 7–9 2. 13–16
Цельное пшено, 250 г + 600 мл воды	Закрытая посуда	1		-	1. 600 2. 180	1. 8–10 2. 10–15
Полента или кукурузная крупа, 125 г + 500 мл во- ды	Закрытая посуда	1		-	600	6–8 ²

¹ Требуется предварительный разогрев прибора.

² Перемешать блюдо 1–2 раза в ходе приготовления.

Десерты

Приготовление йогурта

1. Выньте принадлежности и навесные элементы из рабочей камеры.
2. Нагрейте 1 литр молока (жирность 3,5 %) на варочной панели до 90 °С и охладите его до 40 °С. Стерилизованное молоко достаточно нагреть до 40 °С.
3. Подмешайте 150 г йогурта (из холодильника).
4. Переложите массу в небольшую посуду, например в чашки или небольшие стеклянные баночки.
5. Оберните посуду, например, пищевой пленкой.
6. Поставьте посуду на дно рабочей камеры.
7. Выполните настройки прибора в соответствии с советами по установкам.
8. Готовый йогурт поставьте для охлаждения в холодильник минимум на 12 часов.

Приготовление пудинга из порошка для пудинга

1. Используйте высокую посуду, пригодную для использования в режиме микроволн.
2. Смешайте порошок для пудинга с необходимым количеством молока и сахара в посуде.
3. Поставьте посуду на решётку в рабочей камере.
4. Выполните настройки прибора в соответствии с советами по установкам.

5. Как только молоко поднимется, активно перемешайте.
6. Повторяйте процесс, пока не получите желаемую консистенцию.

Приготовление попкорна в режиме микроволн

ПРЕДУПРЕЖДЕНИЕ – Опасность ожога!

Герметично запаивающая упаковка и закатанные в банки продукты при нагревании могут лопнуть.



- ▶ Всегда соблюдайте указания на упаковке.
 - ▶ Чтобы извлечь блюда из рабочей камеры, всегда используйте прихватки.
1. Используйте плоскую форму для запеканки, подходящую для использования в микроволновой печи. Не используйте фарфор или сильно выгнутые тарелки.
 2. Поместите пакетик с попкорном в посуду в соответствии с указаниями на упаковке.
 3. Выполните настройки прибора в соответствии с советами по установкам.
 4. В зависимости от продукта и его количества может потребоваться корректировка времени.
 5. Чтобы предотвратить подгорание попкорна, выньте пакетик с попкорном через 1,5 минуты и встряхните его.

6. Поместите пакетик с попкорном обратно в духовой шкаф и дайте ему снова надуться.

7. Если вы слышите хлопки каждые 2–3 секунды, выключите прибор и достаньте пакетик с попкорном из духового шкафа.

8. После приготовления протрите рабочую камеру.

Рекомендации по установкам для десертов, компота

Вид блюда	Принадлежности/ посуда	Высота	Вид нагрева → Страница 10	Температура, °С	Мощность микроволн в Вт	Время приготовления, мин
Пудинг из порошка для пудинга	Закрытая посуда	1		-	600	5–8 ¹
Йогурт	Порционные формы	Дно рабочей камеры		40–45	-	8–9 ч
Попкорн для микроволновой печи, 1 пакет на 100 г ²	Открытая посуда	1		-	600	4–6

¹ Перемешать блюдо 1–2 раза в ходе приготовления.

² Положите закрытый пакет в посуду.

26.7 Особые способы приготовления и прочие варианты использования

Информация и рекомендации по установкам для особых способов приготовления и прочих вариантов использования, например, щадящего приготовления.

Air Fry

Готовьте блюда с хрустящей корочкой и небольшим количеством жира с помощью Air Fry. Air Fry особенно подходит для продуктов, которые вы обычно жарите во фритюре в масле.

Указания по приготовлению в режиме Air Fry

Учитывайте данную информацию при приготовлении блюд с использованием Air Fry.



- Приготовление в режиме Air Fry возможно только на одном уровне.
- Благодаря принадлежности Air Fry пицца становится более хрустящей. Если принадлежность Air Fry не входит в стандартную комплектацию прибора, вы можете приобрести ее в качестве специальной принадлежности.





- Предварительный разогрев духового шкафа не требуется.
- Не используйте пергаментную бумагу. Воздух должен циркулировать в рабочей камере.
- Не размораживайте продукты глубокой заморозки.
- Равномерно разложите продукты по принадлежности Air Fry или универсальному противню. Если возможно, раскладывайте продукты по принадлежности только в один слой.
- Вставьте принадлежность в рабочую камеру на уровень 2. Если вы используете принадлежность Air Fry, можно установить пустой универсальный противень на уровень 1, чтобы избежать загрязнения.
- По истечении половины времени приготовления переверните блюдо. Если продуктов много, переверните их дважды.

Рекомендация: Добавляйте соль только после завершения приготовления. Это делает пищу более хрустящей.

Овощи в панировке можно готовить в режиме Air Fry. Чтобы сэкономить жир, сбрызните панировку маслом из пульверизатора. Это позволит получить хрустящую корочку с небольшим количеством жира.

Рекомендации по установкам для режима Air Fry

Вид блюда	Принадлежности/ посуда	Высота	Вид нагрева	Температура, °С	Мощность микроволн в Вт	Время приготовления, мин
Сдобный пирог, обычное тесто	Форма с отверстием посередине или Прямоугольная форма	1		160–180	90	30–40
Картофель фри	Противень для приготовления в режиме Air Fry или Универсальный противень	2		190-210	-	20-25

Вид блюда	Принадлежности/ посуда	Высота	Вид на- грева	Температура, °C	Мощность микроволн в Вт	Время приготов- ления, мин
Картофельные зразы, с начинкой	Противень для приготовления в режиме Air Fry или Универсальный противень	2		190-210	-	20-25
Драники	Противень для приготовления в режиме Air Fry или Универсальный противень	2		190-210	-	20-25
Палочки и наггетсы из цыпленка, замороженные	Противень для приготовления в режиме Air Fry или Универсальный противень	2		190-210	-	10-15
Рыбные палочки	Противень для приготовления в режиме Air Fry или Универсальный противень	2		190-210	-	15-20
Брокколи, в панировке	Противень для приготовления в режиме Air Fry или Универсальный противень	2		190-210	-	15-25

Размораживание





Размораживайте замороженные продукты с помощью прибора.

Рекомендации по размораживанию

- В режиме работы "Режим микроволн" можно размораживать замороженные фрукты, овощи, птицу, мясо, рыбу или выпечку.
- Для размораживания выньте замороженные продукты из упаковки.
- Используйте жаропрочную посуду, пригодную для применения в режиме микроволн.

- Рекомендации по установкам относятся к продуктам, имеющим температуру, как в морозильной камере (-18 °C).
- Размораживание происходит эффективнее в несколько этапов. Этапы приведены один под другим в рекомендациях по установкам.
- В процессе переверните или перемешайте блюдо 1-2 раза.
Большие куски нужно переворачивать несколько раз. Разделите блюдо напололам.
Достаньте уже готовые куски из рабочей камеры.
- Оставьте размороженные продукты ещё на 10-30 минут в выключенном приборе для выравнивания температуры.

Рекомендации по установкам для размораживания

Вид блюда	Принадлежности/ посуда	Высота	Вид на- грева	Температура, °C	Мощность микроволн в Вт	Время приготов- ления, мин
Хлеб, 500 г	Открытая посуда	1		-	1. 180 2. 90	1. 3 2. 10-15
Булочки	Решётка	1		140-160	90	2-4
Пирог, сочный, 500 г	Открытая посуда	1		-	1. 180 2. 90	1. 2 2. 10-15
Пирог, сухой, 750 г	Открытая посуда	1		-	90	10-15

¹ Поверните блюдо по истечении 1/2 общего времени приготовления.

Вид блюда	Принадлежности/ посуда	Высота	Вид на- грева	Температура, °С	Мощность микроволн в Вт	Время приготов- ления, мин
Цыпленок, целиком, 1,3 кг	Открытая посуда	1	☞	-	1. 180 2. 90	1. 10 2. 10–20 ¹
Мясо, куском, например жаркое, сырое мясо, 1 кг	Открытая посуда	1	☞	-	1. 180 2. 90	1. 15 2. 20–30 ¹
Мясной фарш, смешан- ный, 500 г	Открытая посуда	1	☞	-	1. 180 2. 90	1. 5 2. 10–15 ¹
Рыба, целиком, 300 г	Открытая посуда	1	☞	-	1. 180 2. 90	1. 3 2. 10–15 ¹
Ягоды, 300 г	Открытая посуда	1	☞	-	180	5–10
Растопить сливочное масло, 125 г	Открытая посуда	1	☞	-	90	7–9

¹ Поверните блюдо по истечении 1/2 общего времени приготовления.

Разогревание в режиме микроволн

Вы можете использовать режим микроволн для разогрева блюд или для их разморозки и подогрева за один приём.

Рекомендации по разогреванию в режиме микроволн

- Используйте закрытую посуду, пригодную для использования в микроволновой печи.
- В процессе переверните или перемешайте блюдо 2-3 раза.
- После разогревания дайте блюду постоять 1-2 минуты.
- Блюда отдают тепло посуде. Посуда может сильно нагреваться.
- При подогревании детского питания учитывайте следующее:
 - Ставьте на решётку бутылочки без соски или крышки.
 - После подогрева тщательно перемешайте или взболтайте детское питание.
 - Обязательно проверяйте температуру детского питания.
- После разогревания протрите рабочую камеру насухо.

⚠ ПРЕДУПРЕЖДЕНИЕ – Опасность ошпаривания!

При нагревании жидкости возможна задержка закипания. В этом случае температура кипения достигается без образования в жидкости характерных пузырьков. Рекомендуется соблюдать осторожность даже при незначительном сотрясении ёмкости. Горячая жидкость может внезапно начать сильно кипеть и брызгать.

- ▶ При нагревании всегда кладите в ёмкость ложку. Это поможет избежать т.н. отложенного закипания.

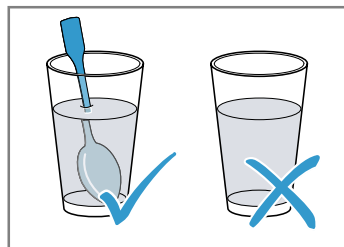

ВНИМАНИЕ!

Соприкосновение металла с внутренней поверхностью рабочей камеры может привести к образованию искр, которые могут повредить прибор или внутреннее стекло дверцы.

- ▶ Следите за тем, чтобы металлические предметы (например, ложка в стакане) находились на расстоянии не менее 2 см от стенок рабочей камеры и внутренней стороны дверцы.

Рекомендации по установкам для разогревания и подогрева

Вид блюда	Принадлежности/ посуда	Высота	Вид на- грева	Температура, °С	Мощность микроволн в Вт	Время приготов- ления, мин
Подогревание напитков, 200 мл	Открытая посуда	1	☞	–	макс.	1–3 ¹
Подогревание детского питания, например, бу- тылочек с молочной смесью, 150 мл	Открытая посуда	1	☞	-	360	1–3 ¹

¹ Хорошо перемешивать блюдо.

Вид блюда	Принадлежности/ посуда	Высота	Вид на- грева	Температура, °С	Мощность микроволн в Вт	Время приготов- ления, мин
Овощи, охлажденные, 250 г	Закрытая посуда	1		-	600	3–8
Овощи, замороженные, россыпью, 250 г	Закрытая посуда	1		-	600	8–12
Порционное блюдо, охлажденное, 1 порция	Закрытая посуда	1		-	600	4–8
Суп, рагу, охлажденные, 400 мл	Закрытая посуда	1		-	600	5–7
Гарниры, охлажденные, например, макароны, кнедлики, картофель, рис	Закрытая посуда	1		-	600	5–10
Готовые блюда, замороженные, 1 порция	Закрытая посуда	1		-	600	11–15
Суп, густой суп, замороженный, 200 мл	Закрытая посуда	1		-	600	4–6 ¹
Гарниры, замороженные, например, макаронные изделия, клецки, картофель, рис, 500 г	Закрытая посуда	1		-	600	7–10 ¹
Запеканки, замороженные, например, лазанья, картофельная запеканка, 400 г	Открытая посуда	1		180–200	180	20–25

¹ Хорошо перемешивать блюдо.

26.8 Контрольные блюда

Информация в этом разделе предназначена для контролирующих органов, чтобы облегчить процедуру проверки прибора в соответствии с EN 60350-1 или IEC 60350-1 и в соответствии со стандартами EN 60705, IEC 60705.

Выпекание



- Установочные значения действительны при установке блюда в холодную рабочую камеру.
- Соблюдайте указания по предварительному разогреву, приведенные в рекомендациях по установке. Установочные значения действительны без быстрого нагрева.
- Используйте для выпекания сначала самую низкую температуру из рекомендованных.
- Выпечка, помещенная одновременно на противень или в форму, не обязательно будет готова одновременно.
- Бисквит на воде
 - Кроме решетки вы также можете использовать противень Air Fry, предлагаемый производителем.

Рекомендации по установкам для выпекания

Вид блюда	Принадлежности/ посуда	Высота	Вид на- грева → Страни- ца 10	Температура, °С	Мощность микроволн в Вт	Время приготов- ления, мин
Фигурное печенье	Противень	1		150–160 ¹	-	20–30
Фигурное печенье	Противень	1		140–150 ¹	-	25–35
Маленькие кексы	Противень	1		160 ¹	-	25–35
Маленькие кексы	Противень	1		150 ¹	-	25–35

¹ Требуется предварительный разогрев прибора в течение 5 минут. Не используйте функцию «Быстрый нагрев».

² Требуется предварительный разогрев прибора. Не используйте функцию «Быстрый нагрев».

Вид блюда	Принадлежности/ посуда	Высота	Вид на- грева → <i>Страни ца 10</i>	Температура, °С	Мощность микроволн в Вт	Время приготов- ления, мин
Бисквит на воде	Разъёмная форма Ø 26 см	1		160–170 ²	-	25–35
Бисквит на воде	Разъёмная форма Ø 26 см	1		160–170 ²	-	25–35

¹ Требуется предварительный разогрев прибора в течение 5 минут. Не используйте функцию «Быстрый нагрев».

² Требуется предварительный разогрев прибора. Не используйте функцию «Быстрый нагрев».

Приготовление на гриле

Рекомендации по установкам для приготовления на гриле

Вид блюда	Принадлежности/ посуда	Высота	Вид на- грева → <i>Страни ца 10</i>	Температура в °С/режим гри- ля	Мощность микроволн в Вт	Время приготов- ления, мин
Поджаренные тосты	Решётка	3		макс. ¹	-	3–5



¹ Предварительный разогрев прибора не требуется.

Приготовление с использованием микроволн



Рекомендации по установкам для размораживания в режиме микроволн

Вид блюда	Принадлежности/ посуда	Высота	Вид на- грева → <i>Страни ца 10</i>	Температура, °С	Мощность микроволн в Вт	Время приготов- ления, мин
Мясо	Открытая посуда	1		-	1. 180 2. 90	1. 5 2. 10–15

Рекомендации по установкам для приготовления в режиме микроволн

Вид блюда	Принадлежности/ посуда	Высота	Вид на- грева → <i>Страни ца 10</i>	Температура, °С	Мощность микроволн в Вт	Время приготов- ления, мин
Омлет	Открытая посуда	1		-	1. 360 2. 180	1. 20 2. 20–25
Бисквит	Открытая посуда	1		-	600	7–9
Мясной рулет	Открытая посуда	1		-	600	22–27

Рекомендации по установкам для приготовления в комбинированном режиме микроволн

Вид блюда	Принадлежности/ посуда	Высота	Вид на- грева → <i>Страни ца 10</i>	Температура, °С	Мощность микроволн в Вт	Время приготов- ления, мин
Картофельная запе- канка	Открытая посуда	1		150–170	360	25–30
Пирог	Открытая посуда	1		190–210	180	12–18
Цыпленок, половинка	Открытая посуда	1		180–200	360	25–35

27 Инструкция по монтажу



⚠ 27.1 Общие указания по монтажу

Ознакомьтесь с этими указаниями перед началом установки прибора.

- У шкафа для встраивания не должно быть задней стенки. Между стеной и основанием шкафа или задней стенкой верхнего шкафа должно оставаться расстояние не менее 35 мм.
- Вентиляционные прорезы и отверстия для забора воздуха не закрыты.
- Безопасность эксплуатации гарантируется только при установке квалифицированным специалистом с соблюдением инструкции по монтажу. За повреждения из-за неправильной установки ответственность несет сборщик.
- Распакуйте и осмотрите прибор. Не подключайте прибор, если он был поврежден во время транспортировки.
- Перед началом эксплуатации удалите упаковочный материал и клейкую пленку из рабочей камеры и с дверцы прибора.
- Обратите внимание на монтажные пластины для установки принадлежностей.
- Мебель для встраивания должна выдерживать температуру до 95 °С, а соседние фасады – до 70 °С.
- Не устанавливайте прибор за декоративной или мебельной дверцей. В противном случае возникнет опасность перегрева.
- Работы по выполнению вырезов в мебели выполняйте перед установкой прибора. Удалите опилки. Они могут нарушить работу электрических компонентов.
- Розетка для подключения прибора должна находиться в заштрихованной области **a** или за пределами встраиваемого модуля. Незакрепленную мебель прикрепите к стене с помощью обычного уголка **b**.

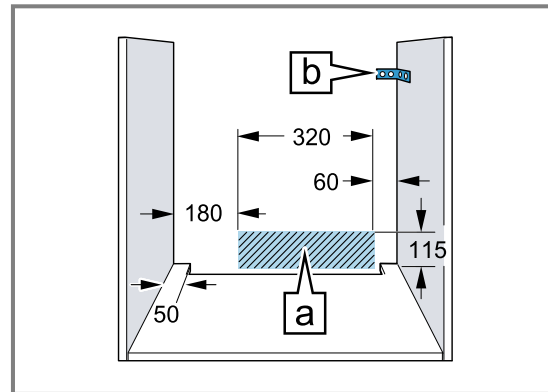

- Чтобы не порезаться во время монтажа, используйте защитные перчатки. Детали, открытые при монтаже, могут быть острыми.
- Размеры на рисунках указаны в мм.

⚠ ПРЕДУПРЕЖДЕНИЕ – Опасность возгорания!

Использование удлиненного сетевого кабеля и недопустимых адаптеров опасно.

- ▶ Не используйте многоконтактные розетки.
- ▶ Используйте только сертифицированные удлинительные кабели с минимальным сечением 1,5 мм², соответствующие государственным требованиям безопасности.
- ▶ Если длины сетевого кабеля не хватает, обратитесь в сервисную службу.
- ▶ Используйте только допущенные производителем адаптеры и сетевые кабели.

ВНИМАНИЕ!

Попытки перенести прибор, держа его за ручку дверцы, могут привести к повреждению ручки. Ручка дверцы прибора не рассчитана на его вес.

- ▶ Не переносите прибор за ручку дверцы.

27.2 Размеры прибора

Здесь приведены размеры прибора

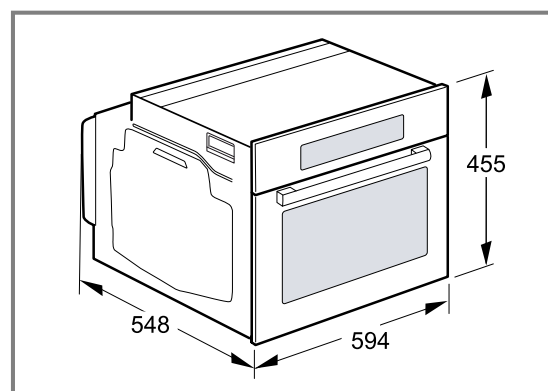

27.3 Установка под столешницей

При установке под столешницей соблюдайте монтажные размеры и инструкции по установке.

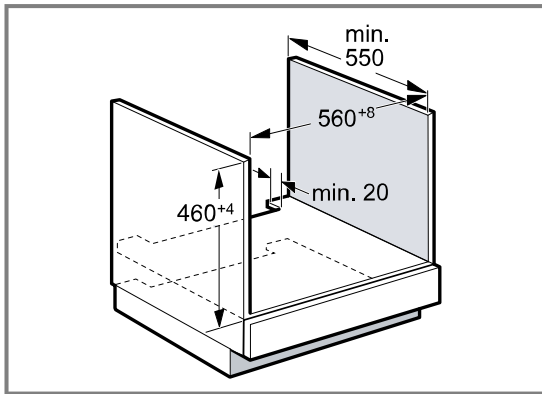

- Для обеспечения вентиляции прибора в разделительной перегородке должно быть отверстие для вентиляции.
- Закрепите столешницу на мебельных модулях.
- Соблюдайте все имеющиеся инструкции по монтажу варочной панели.
- Соблюдайте региональные положения и требования по установке варочной панели.

27.4 Установка под варочной панелью

При установке прибора под варочной панелью необходимо учитывать минимально допустимые размеры (при необходимости включая размеры основания).

В целях соблюдения необходимого минимального расстояния [b] определяется следующая минимальная толщина столешницы [a].

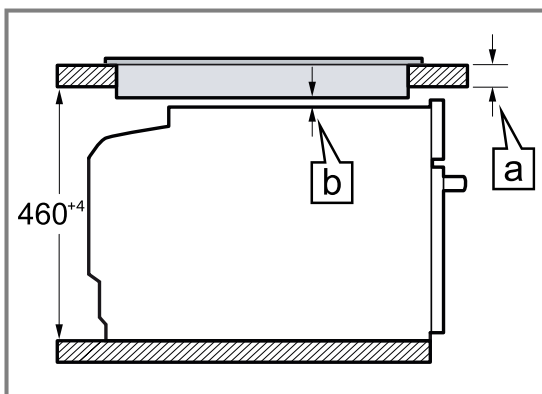

Тип варочной панели	а) установлено, в мм	а) заподлицо, в мм	б) в мм
Индукционная варочная панель	42	43	5
Индукционная варочная панель со сплошной зоной нагрева	52	53	5
Газовая варочная панель	32	43	5 ¹
Электрическая варочная панель	32	35	2

¹ Соблюдайте региональные положения и требования по установке варочной панели.

27.5 Встраивание в шкаф-колонну

При встраивании в шкаф-колонну соблюдайте монтажные размеры и инструкции по установке.

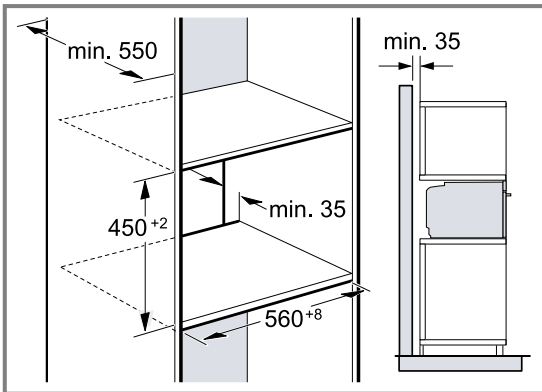

- Для обеспечения вентиляции прибора в разделительных перегородках должно быть отверстие для вентиляции.
- Для обеспечения оптимальной вентиляции прибора площадь вентиляционного отверстия должна составлять не менее 200 см² в цоколе. Для этого прорежьте отверстие в цоколе или установите вентиляционную решетку. Необходимо убедиться в том, что воздухообмен обеспечивается в соответствии с эскизом.

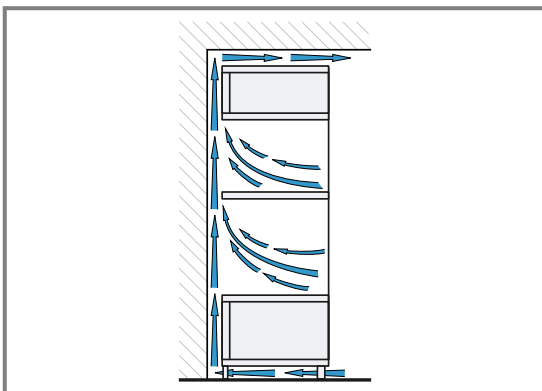

- В случае, если помимо задних стенок отдельных секций шкаф-колонна имеет дополнительно заднюю сплошную стенку, то её следует снять.
- Устанавливайте приборы на такой высоте, на которой будет удобно вынимать принадлежности.

27.6 Монтаж в углу

При монтаже в углу соблюдайте монтажные размеры и указания по монтажу.

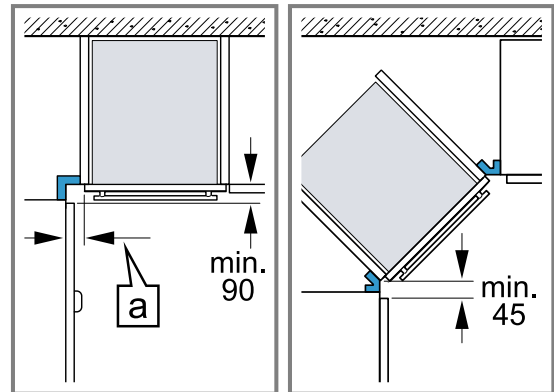

- Чтобы можно было открыть дверцу прибора, при установке в углу учитывайте минимально допустимые размеры. Значение [a] складывается из толщины фронтальных панелей мебели и высоты ручек.

27.7 Подключение к электросети

Для безопасного подключения прибора к электросети соблюдайте данные указания.

- Прибор соответствует классу защиты I, поэтому он должен эксплуатироваться только с подключенным заземляющим кабелем.
- Система защиты предохранителями настраивается в соответствии с показателями мощности, указанными на типовой табличке, и существующими местными требованиями.
- Прибор должен быть обесточен во время любых монтажных работ.
- Прибор можно подключать только при помощи сетевого провода, входящего в комплект поставки.
- Сетевой провод следует подключить к задней панели прибора со слышимым щелчком. Сетевой провод длиной 3 м можно приобрести в сервисной службе.
- Сетевой провод можно заменить только таким же, заказанным в сервисной службе.
- При установке обеспечьте защиту от прикосновения.
- Если дисплей прибора не включается, это указывает на неправильное подключение. Отсоедините прибор от сети и проверьте подключение.

Электрическое подключение прибора с вилкой с защитным контактом

Заметка: Прибор можно подключать к сети только через правильно установленную розетку с заземляющим контактом.

- ▶ Вставьте вилку в розетку с заземляющим контактом.
Если прибор встроен, необходимо предусмотреть свободный доступ к вилке сетевого кабеля или, если это невозможно, установить в стационарной электропроводке специальный выключатель для размыкания согласно условиям монтажа.

Электрическое подключение прибора без вилки с защитным контактом

Заметка: Подключение прибора должно выполняться только квалифицированным персоналом. В случае повреждений из-за неправильного подключения гарантийные обязательства теряют силу. В стационарной электропроводке должен быть установлен специальный выключатель для размыкания согласно условиям монтажа.

1. Определите фазовый и нейтральный (нулевой) контакты в розетке.
Неправильное подключение может стать причиной повреждения прибора.
2. Подключайте в соответствии со схемой.
Напряжение указано на типовой табличке.
3. Провода сетевого кабеля должны подсоединяться в соответствии с цветовой маркировкой:
 - жёлто-зелёный = заземляющий провод ⊕
 - синий = (ноль) нейтральный провод
 - коричневый = фаза (фазовый провод)

27.8 Монтаж прибора

1. Установите прибор и выровняйте его по центру.

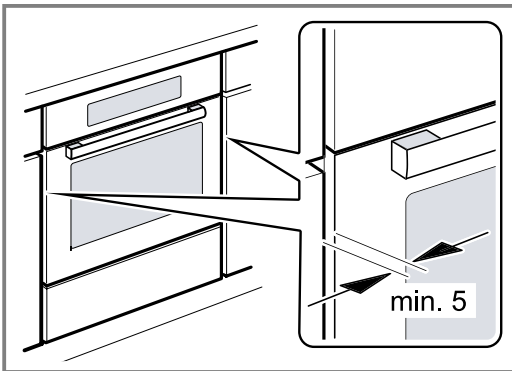

2. Прикрутите прибор.

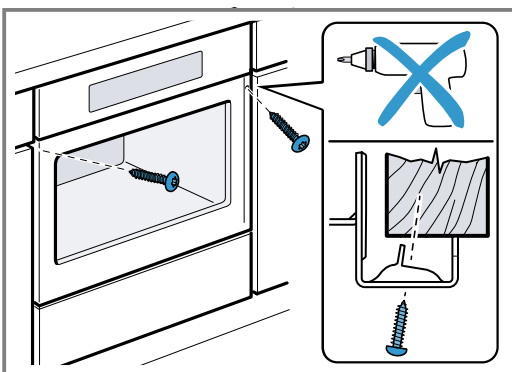

Заметка: Зазор между столешницей и прибором не должен быть закрыт дополнительной планкой. К боковым стенкам шкафа для встраивания запрещено прикреплять теплозащитные накладки.

27.9 Для кухонь без ручек с вертикальными профиль-ручками:

1. Используйте подходящую вставку, чтобы закрыть возможные острые края и обеспечить безопасность при монтаже.

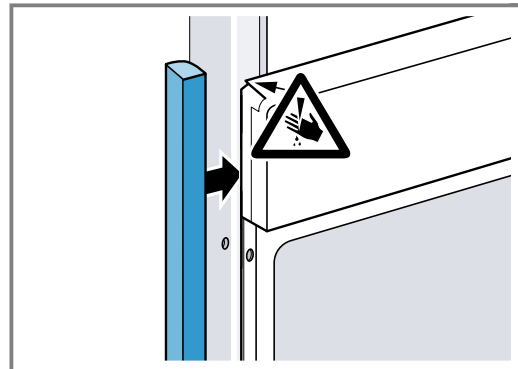

2. Предварительно просверлите алюминиевые профили под резьбовые соединения.

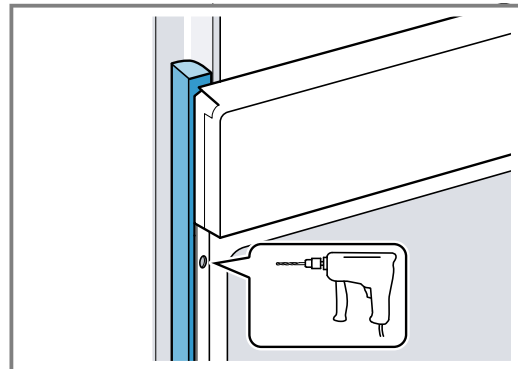

3. Закрепите прибор подходящим винтом.

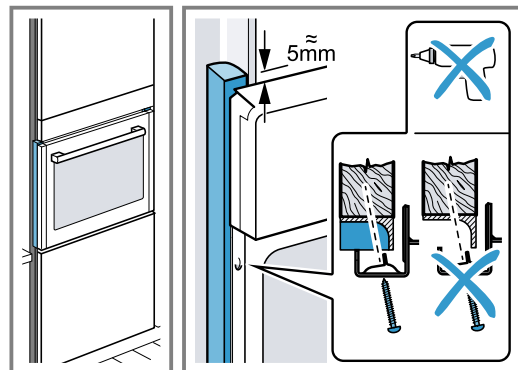

27.10 Демонтаж прибора

1. Обесточьте прибор.
2. Ослабьте винты крепления.
3. Слегка приподнимите прибор и полностью извлеките.



A series of horizontal lines for writing, consisting of 25 lines spaced evenly down the page.



A series of horizontal lines for writing, starting from the top of the page and extending downwards. The lines are evenly spaced and cover the majority of the page.

BSH Hausgeräte GmbH
Carl-Wery-Straße 34
81739 München, GERMANY
www.bosch-home.com