

Руководство по эксплуатации

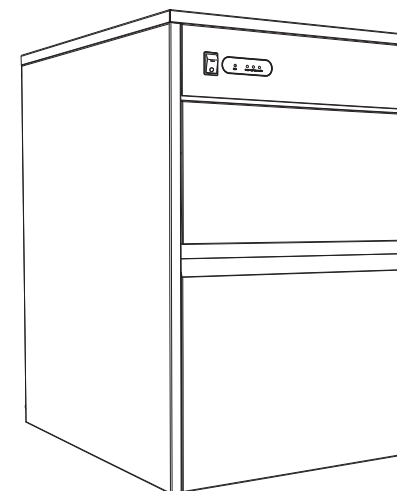

ЛЬДОГЕНЕРАТОР COOLEQ BF-120В ПАЛЬЧИКИ
 ЛЬДОГЕНЕРАТОР COOLEQ BF-80В ПАЛЬЧИКИ
 ЛЬДОГЕНЕРАТОР COOLEQ BF-50В ПАЛЬЧИКИ
 ЛЬДОГЕНЕРАТОР COOLEQ BF-30В ПАЛЬЧИКИ
 ЛЬДОГЕНЕРАТОР COOLEQ BF-20В ПАЛЬЧИКИ

Для обеспечения правильной работы этого льдогенератора, пожалуйста, внимательно прочтите инструкцию по эксплуатации перед использованием и держите ее под рукой рядом с устройством!

Технические характеристики могут быть изменены без предварительного уведомления. Пожалуйста, обязательно ознакомьтесь с параметрами, указанными на заводской табличке.

Пожалуйста, обязательно ознакомьтесь с параметрами, указанными на заводской табличке.

Символ  на изделии или на его упаковке указывает на то, что данное изделие нельзя утилизировать как бытовые отходы. Вместо этого его следует передать в соответствующий пункт сбора для вторичной переработки электрического и электронного оборудования. Обеспечив правильную утилизацию данного изделия, вы сможете предотвратить потенциальные негативные последствия для окружающей среды и здоровья человека, которые в противном случае могли бы быть вызваны неправильным обращением с отходами данного оборудования. Для получения более подробной информации о вторичной переработке данного устройства, пожалуйста, свяжитесь с местным городским офисом, службой утилизации бытовых отходов или магазином, в котором вы приобрели данное устройство.



Электрическая схема

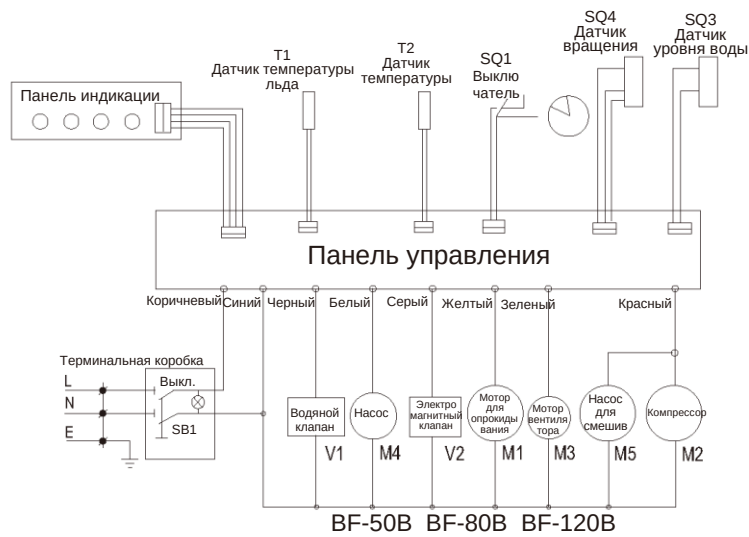
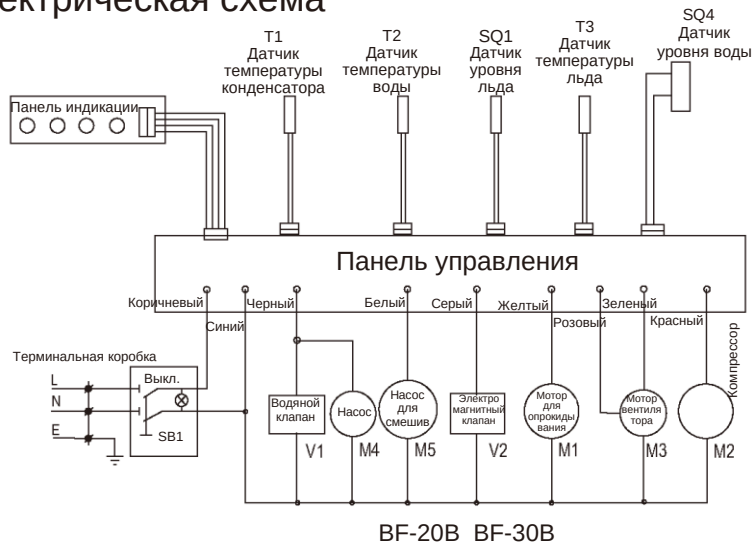

СОДЕРЖАНИЕ

Введение	1
Советы по технике безопасности	1
Состав оборудования	2
Аксессуары	2
Панель индикации	3
Установка	3
Управление	3
Очистка и техническое обслуживание	4
Технические характеристики	5
Технические неисправности	5
Электрическая схема	7

Технические характеристики



Панель управления для моделей BF-30B, BF-50B, BF-80B

Вы можете регулировать толщину льда в диапазоне от 6 мм до 10 мм, используя кнопки Вверх / Вниз.

Вы можете получить лед в любое время, нажав на кнопку устройства Deice by hand (принудительное прерывание цикла намораживания, начнётся оттайка льда, и он упадёт в бункер). Пожалуйста, обратите внимание, что лед может быть очень тонким, если времени для приготовления льда было недостаточно.

Технические неисправности

(для пользователей и технических специалистов)

Примечание: Если возникнут какие-либо неисправности, пожалуйста, подождите, пока оборудование автоматически остановится; Приведенный ниже список поможет вам узнать о неисправностях устройства, но открыть, проверить или отремонтировать оборудование может только уполномоченный специалист!

- Индикатор **RUN** не загорается при включении оборудования, он загорается при работе компрессора.
- Этот льдогенератор имеет преимущество в функции самодиагностики, каждая неисправность отображается на дисплее с миганием различных индикаторов.

Технические характеристики

Модель	Производительность (кг/24ч)	Мощность (Вт)	Бункер (Кг)	Габариты нетто (мм)
BF-20B	20	220	6	330X455X565
BF-30B	25	240	7	398X542X682
BF-50B	50	380	7	398X542X682
BF-80B	80	580	25	500X610X893
BF-120B	120	760	55	680X610X1050

Состав оборудования

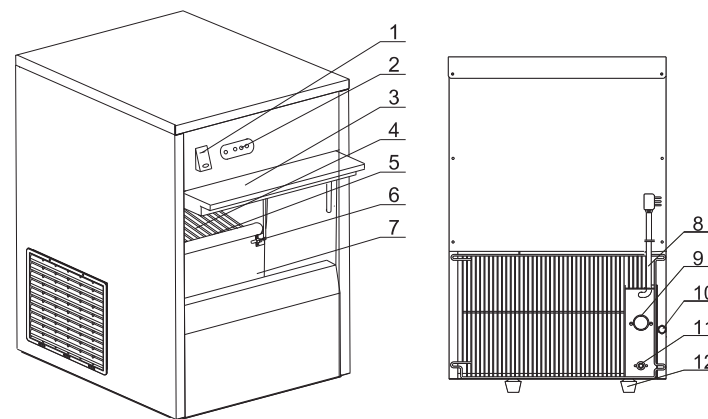

- | | | |
|----------------------|-----------------------------|-----------------------------|
| 1 Выключатель | 2 Панель индикации | 3 Дверца |
| 4 Полка | 5 Резервуар для воды | 6 Датчик уровня льда |
| 7 Резервуар для льда | 8 Шнур питания | 9 Коннектор для подачи воды |
| 10 Сливной винт | 11 Коннектор для слива воды | 12 Ножка |

Аксессуары

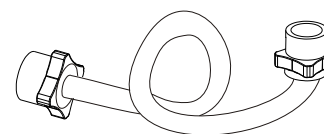

Шланг подачи воды

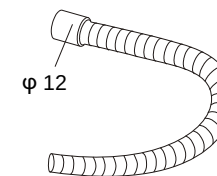

Сливная трубка



Уплотнительная шайба



Совок для льда

Введение

Пожалуйста, уделите несколько минут внимательному прочтению данного руководства. Правильное техническое обслуживание и эксплуатация данного устройства обеспечат наилучшую производительность.

Храните руководство по эксплуатации в течение жизненного цикла устройства. Все технические и эксплуатационные характеристики, габаритные размеры и расчетные характеристики, представленные в настоящем Руководстве, могут быть изменены без предварительного уведомления.

Советы по технике безопасности

- Располагайте устройство на ровной устойчивой поверхности.
- Установку и, при необходимости, любой ремонт должен выполнять сервисный инженер/квалифицированный специалист. Не снимайте какие-либо детали или сервисные панели с данного устройства.
- НЕ погружайте устройство в воду и не используйте паровые/струйные очистители.
- НЕ накрывайте оборудование во время его работы.
- НЕ устанавливайте оборудование вблизи легковоспламеняющихся материалов и обеспечьте хорошую вентиляцию.
- НЕ прокладываете кабель поверх ковров или теплоизоляционных материалов. Не накрывайте кабель. Держите кабель в недоступном для детей месте и не погружайте его в воду.
- Всегда перемещайте и храните оборудование в вертикальном положении.
- Никогда не наклоняйте устройство более чем на 45° от вертикали.
- При приготовлении кубиков льда используйте только чистую или пригодную для питья воду.
- Убедитесь, что давление воды в подключенном водопроводе составляет от 1 кг/см² до 8 кг/см² (14,7-117 фунтов на квадратный дюйм).
- Оборудованием можно пользоваться только внутри помещений.
- Храните всю упаковку в недоступном для детей месте. Утилизируйте упаковку в соответствии с предписаниями местных властей.
- Если шнур питания поврежден, его должен заменить квалифицированный специалист во избежание возникновения опасности.
- Следует использовать отдельную трехполюсную розетку, которая должна быть заземлена.
- Номинальная мощность провода должна быть более 10 А. Провод может быть одножильным или многожильным.

Неисправность	Возможная причина	Устранение
• Оборудование не работает (Индикаторы не горят)	• Прервана подача питания. • Напряжение в сети не соответствует напряжению оборудования.	• Проверьте питание. • Отключите подачу питания.
• Оборудование не работает (Горит только индикатор «вкл.»)	• Напряжение в сети не соответствует напряжению оборудования. • Повреждена печатная плата.	• Отключите подачу питания. • Замените плату.
• Оборудование не работает (Горит индикатор уровня льда)	• Резервуар для льда заполнен. • Температура окружающей среды ниже 6°C	• Удалите лед из резервуара для льда. • Температура окружающей среды должна быть выше 7°C, перезапустите устройство.
• Оборудование не работает (Горят индикатор уровня льда и индикатор ошибки)	• Датчик уровня льда не подключен или неисправен.	• Подключите или замените датчик.
• Оборудование не работает (Мигает индикатор ошибки)	• Датчик конденсатора поврежден или не подключен.	• Подключите или замените датчик.
• Индикатор уровня воды и индикатор ошибки мигают одновременно или индикатор ошибки мигает быстрее	• Утечка хладагента. • Не работает компрессор. • Температура окружающей среды ниже 6°C.	• Проверьте охлаждающий контур на утечку и долейте хладагент. • Компрессор поврежден или температура окружающей среды выше 43°C • Температура окружающей среды должна быть выше 7°C, перезапустите устройство.
• Ошибка, низкий уровень воды и датчик уровня льда медленно мигают	• Датчик уровня льда поврежден или смещен. • Поврежден лопастной мотор.	• Установите правильно датчик или замените его. • Замените мотор.
• Быстро мигает только индикатор ошибки (после периода работы)	• Мотор опрокидывания льда поврежден. • Микропереключатель неисправен. • Поврежден контейнер для воды. • Контейнер для воды заблокирован кубиками льда.	• Замените мотор. • Замените или переустановите позицию микропереключателя. • Замените контейнер. • Удалите кубики льда.
• Устройство выключается через 2 минуты работы. (Мигает индикатор низкого уровня воды)	• Отсутствует подача воды. • Клапан подачи воды неисправен или не включен. • Датчик уровня воды находится в неправильном положении.	• Дождитесь подачи воды. • Проверьте подключение датчика или замените его.
• Индикатор низкого уровня воды горит постоянно	• Отсутствует подача воды более 24 часов.	• Отключите оборудование и подключите снова, когда появится вода.
• Кубики льда остаются в контейнере для воды	• Электромагнитный клапан не работает. • В контейнере для воды остался лед.	• Проверьте электрическое подключение клапана или замените его. • Остановите аппарат и уберите лёд.
• Лед не производится и не горит индикатор ошибки	• Электрический клапан неисправен. • Не запускается компрессор.	• Замените клапан. • Обратитесь в сервисную службу.
• Кубики льда не одинаковые	• Утечка хладагента.	• Добавьте хладагент до необходимого уровня. _>

Панель индикации



Панель индикации для моделей BF-20B, BF-120B

Установка

1. Извлеките устройство из упаковки и снимите защитную пленку со всех поверхностей.
2. Извлеките совок для льда, шланг для подачи воды, трубку для отвода воды и уплотнительные шайбы из резервуара для хранения льда.
3. Установите устройство на ровную и устойчивую поверхность, которая выдержит его вес.
4. Выберите месторасположение, где на льдогенератор не будет попадать прямой солнечный свет и рядом нет источников тепла, таких как плита, духовка или радиатор.
5. При установке льдогенератора соблюдайте расстояние в 20 см (7 дюймов) от оборудования до стен или других предметов для обеспечения вентиляции. Увеличьте это расстояние, если ближайший предмет является источником тепла.
6. Расположите устройство таким образом, чтобы вилка сетевого шнура всегда была доступна.
7. Установите устройство рядом с водопроводом.
8. При необходимости отрегулируйте положение винтовых ножек льдогенератора, чтобы выровнять его. Если устройство расположено неровно, эффективность льдогенератора может снизиться. Подсоедините один конец трубки для отвода воды к разъему для слива воды на задней панели льдогенератора.
9. Присоедините другой конец трубы к встроенной к стоку сливной трубе или контейнеру, подходящему для сбора сточных вод.
10. Подсоедините один конец трубки для подачи воды к резьбовому соединителю водопроводного крана диаметром 19,05 мм чтобы получить водопроводную воду, пригодную для питья. Перед подсоединением обязательно установите уплотнительные шайбы на оба конца трубки для подачи воды.
11. Подсоедините другой конец впускной трубки к разъему для подачи воды.

Управление

Примечание: При первом использовании льдогенератора (или после периода бездействия) необходима очистка внутренних систем устройства. Пожалуйста, утилизируйте первые две порции льда.

1. Подключите устройство к одинарной розетке питания с заземлением.
 2. Переверните выключатель питания в положение ON [I]. Загорится индикатор включения, и прибор начнет работать. Первые 5 минут используются для самостоятельной проверки состояния льдогенератора. Затем начнется процесс приготовления льда.
 3. Как только емкость для хранения льда заполнится, на панели дисплея загорится индикатор уровня льда “ICE FULL”, и льдогенератор автоматически остановится. Приготовление возобновится, как только лед будет извлечен из резервуара.
 4. Если воды в системе подачи недостаточно, загорится индикатор “УРОВЕНЬ ВОДЫ НИЗКИЙ” “WATER LOW”, и льдогенератор автоматически прекратит работу.
 5. При возникновении какой-либо ошибки или сбоя загорается индикатор “НЕИСПРАВНОСТЬ” “FAULT”, и производство льда прекращается.
 6. Выключайте устройство и отсоединяйте его от источника питания (выдергивайте вилку из розетки!), когда оно не используется.
 7. Не включайте устройство сразу после того, как оно автоматически остановится (из-за недостаточной подачи воды, переполнения резервуара для хранения льда, перебоев в подаче тока). Подождите не менее 3-5 минут перед повторным включением, чтобы избежать повреждения компрессора.
- Примечание: Если устройство не используется в течение длительного времени, слейте воду из резервуара для воды через сливной винт на задней панели устройства (в некоторых моделях сливной винт отсутствует). Насухо протрите резервуар для воды сухой тканью.

Очистка и Техническое обслуживание

- Перед чисткой всегда выключайте и отсоединяйте оборудование от источника питания.
 - Для очистки рекомендуется использовать теплую воду с мылом. Чистящие средства могут оставлять частицы, опасные для здоровья. НЕ мойте корпус оборудования под струей воды, вместо этого протрите его снаружи влажной тканью.
 - Регулярно проверяйте разъемы патрубков для подвода и отвода воды и сливайте излишки воды, которые могут вытекать.
 - Если устройство для приготовления льда не будет использоваться в течение длительного времени, пожалуйста, выключите питание и протрите внутреннюю поверхность резервуара для хранения льда чистой тряпкой.
- При подключении к розетке или выдергивании вилки из розетки вилку следует держать рукой, а провод не следует сильно натягивать.